

AT | AKTION VOM 01.03.2024 - 31.12.2024

GEDORE

TAZOLI GMBH

BATTERIEN & WERKZEUGE

MAGIC 24

PREMIUM TOOLS / QUALITY MADE BY GEDORE



Werkzeugwagen
mit PKW Sortiment
2005 XL-5-466

€6250,00 + MwSt.

€7500,00 inkl. MwSt.

Torsions-
Bit-Set

666-045

€31,89 + MwSt.

€38,27 inkl. MwSt.



TORCOFIX SE/K
1-850 Nm

ab

€1437,00 + MwSt.

€172,44 inkl. MwSt.

406 WERKZEUGE, 25 HIGHLIGHTS UND NEUHEITEN



WK
BLECHKÄSTEN
MIT EINLAGE

36

1101-1.31/0-H
INNENAUS-
ZIEHER-
GARNITUR

114





2005 XL-S-466
WERKZEUG-
WAGEN MIT PKW
SORTIMENT

64



TF
TORCOFIX SE/K

30

148 OX 620 H-1257
UNIVERSAL GOLD-FORSTAXT
ROT BAND-PLUS

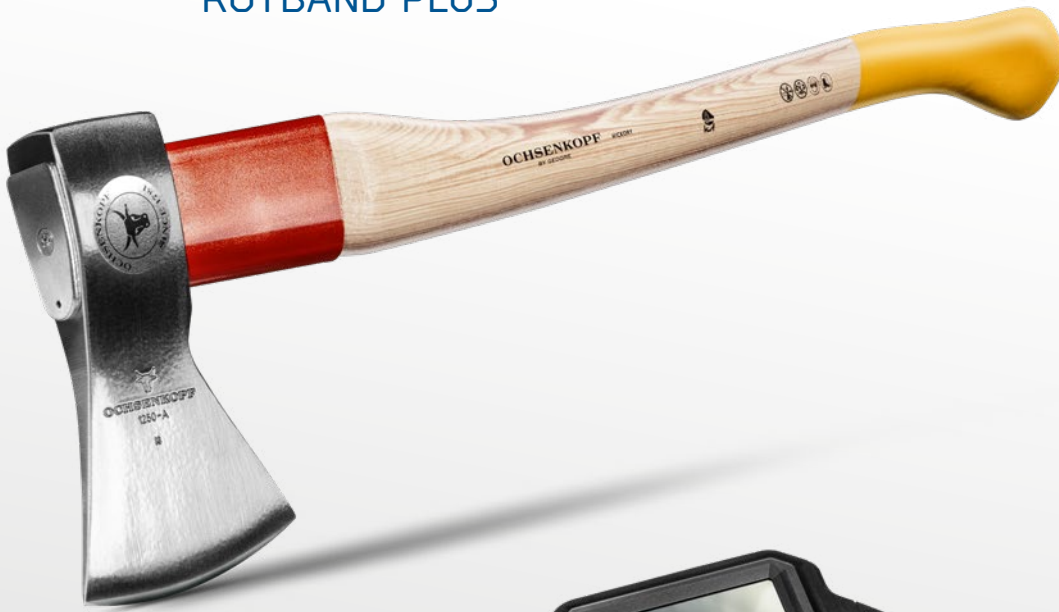

KL-0880-10 K
VIDEOSKOP

142



666-045
TORSIONS-
BIT-SET

10



1100-1.31/2
INNEN-
AUSZIEHER-
GARNITUR
116

INHALT

	SCHRAUBEN- SCHLÜSSEL	04 – 09		MOBILE WERKZEUG- AUFBEWAHRUNG	93 – 99
	BETÄTIGUNGSWERK- ZEUGE UND ZUBEHÖR	08 – 29		ABZIEHER	102 – 119
	DREHMOMENT- WERKZEUGE	30 – 42		HÄMMER UND SCHLAGWERKZEUGE	120 – 123
	SCHRAUBENDREHER	43 – 45		ZANGEN	124 – 132
	WERKSTATT- EINRICHTUNG	46 – 71		WERKSTATTBEDARF	99 – 101
	WERKZEUG- SORTIMENTE	50 – 68		SCHUTZISOLIERTE WERKZEUGE	132 – 139
	AGRAR	72 – 74		AUTOMOTIVE	140 – 145
	MODULE	75 – 92		OCHSENKOPF	146 – 151

5-TEILIGER RINGRATSCHENMAULSCHLÜSSEL-SATZ 8-19 MM

Umschaltbarer Ringratschenmaulschlüssel-Satz in den gängigsten Größen.

Der universell einsetzbare, 5-teilige **Ringratschenmaulschlüssel-Satz 7 UR-005** von GEDORE, bestehend aus den Größen 8, 10, 13, 17 und 19 mm eignet sich für vielfältigste Schraubarbeiten. Der geringe Rückstellwinkel von 5-7° sorgt für ein effizientes Handling, ein Umsetzen beim Anziehen oder Lösen wird vermieden. Dank UD-Profil (Unit Drive-Profil) wird die Schraubkraft schonend an die Schraube übertragen, auch beschädigte Schrauben lassen sich problemlos greifen und lösen. Die flache Ausführung mit 13° abgewinkelter Ringseite eignet sich auch für beengte Arbeitsräume. Dank der rutschfreien Oberfläche erfüllen die Schlüssel auch in anspruchsvollen Arbeitsumgebungen die hohen Anforderungen der Arbeitssicherheit.

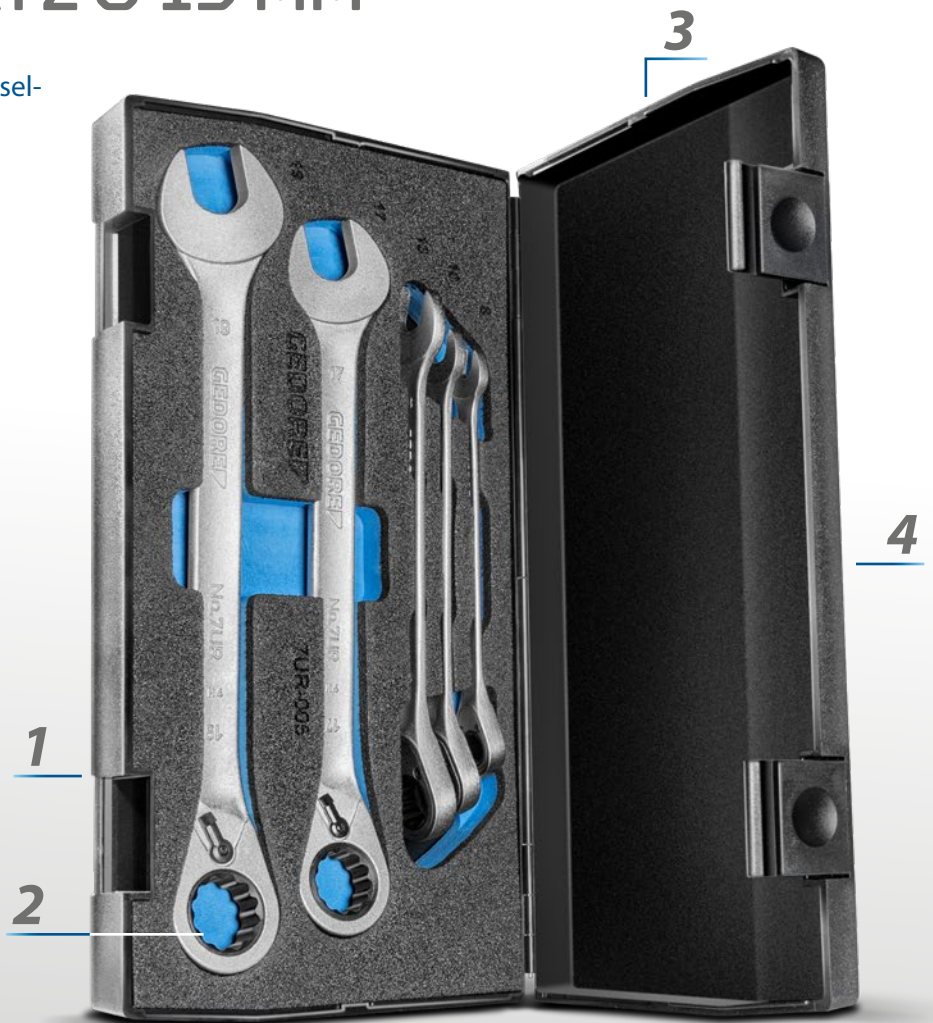

Satz Maulschlüssel mit Ringratsche 5-teilig - 7 UR-005

1

OPTIMIERTER
RÜCKSCHWENKWINKEL 5-7°
FÜR EFFIZIENTES HANDLING

2

SCHRAUBENKOPF-
SCHONENDES UD-PROFIL

3

VERLIERSICHER DANK
RUTSCHFREIER OBERFLÄCHE

4

FLACHE AUSFÜHRUNG FÜR
BEENGTE ARBEITSUMGEBUNGEN

EFFIZIENTER
SATZ

7 UR-005

SATZ MAULSCHLÜSSEL MIT RINGRATSCHEN, UMSCHALTBAR

5-teilig

- > In Anlehnung an DIN 3113, ISO 3318
- > Ratschenkopf 15° abgewinkelt, Rechts-/ Linkslauf umschaltbar
- > Ratschenmechanismus mit 72 Zähnen
- > Im Halter



€100⁸⁴_{+ MwSt.}

€121,01 inkl. MwSt.



Code	No.	Inhalt	Breite mm	Höhe mm	-teilig	Gewicht kg
2327651	7 UR-005	7 UR 8 10 13 17 19	145	42	5	0,93

7 R-012

SATZ MAULSCHLÜSSEL MIT RINGRATSCHEN

12-teilig

- > Praxisgerechte Zusammenstellung von Maulschlüsseln mit Ringratsche und gleichen Schlüsselweiten
- > Hohe Drehmomentübertragung ermöglicht ein effizientes, ratschendes Arbeiten



€194¹²_{+ MwSt.}

€232,94 inkl. MwSt.

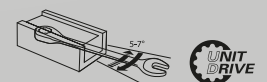

Code	No.	Inhalt	Länge mm	-teilig	Gewicht kg
2297442	7 R-012	7 R 8 9 10 11 12 13 14 15 16 17 18 19	320	12	2,84

7 XL-012

RING-MAULSCHLÜSSEL-SATZ

extra lang, 12-teilig



- > Extra langer Schaft für mehr Drehmoment
- > Schlankes Maul und schmale Maulwände machen den Schlüssel insgesamt leichter
- > Ring 15° abgewinkelt, mit UD-Profil - für schonende Kraftübertragung
- > Maulstellung 15°, präzise auf exaktes Nennmaß geschliffen für optimale Kontaktflächen

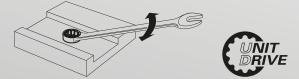

Code	No.	Inhalt
6095950	7 XL-012	10 11 12 13 14 17 19 22 24 27 30 32 mm

-teilig	Gewicht kg
12	4,41

6-120

DOPPELMAULSCHLÜSSEL-SATZ

12-teilig



- > Mit flachen Köpfen
- > Maul: präzise auf exaktes Nennmaß geschliffen für optimale Kontaktflächen
- > Sicherer Griff durch schlanken Profilschaft
- > Überbelastung wird durch Verformung angezeigt

€90,67 + MwSt.

€108,80 inkl. MwSt.

Code	No.	Inhalt
6077890	6-120	6x7 8x9 10x11 12x13 14x15 16x17 18x19 20x22 21x23 24x27 25x28 30x32

-teilig	Gewicht kg
12	2,52

2 ATM

ZUGRING-SCHLÜSSEL-SATZ

19-teilig

€1254,62 + MwSt.

€1505,54 inkl. MwSt.



- > Schwere Ausführung für höchste Drehmomente
- > Mit Aufsteckrohren No. 2 AR zur Verlängerung des Hebelarms
- > Mit UD-Profil für schonende Kraftübertragung; ab SW 65 12-kant
- > Inkl. Wandtafel aus Stahlblech und Hakensatz für geordnete Aufbewahrung

Code	No.	Inhalt
6049250	2 ATM	2 A 24 27 30 32 36 41 46 50 55 60 65 70 75 80 85 2 AR 0 1 2 3 Stahlblechtafel mit Hakensatz

-teilig	Gewicht kg
19	53

400 DOPPELRINGSCHLÜSSEL

offen

- › Größen 8x10 bis 12x14 mm mit 6-kant Ring
- › Anwendung an Hydraulik-/Bremsleitungen
- › Köpfe 15° abgewinkelt
- › 6-kant Öffnung 30° versetzt, UD-Profil Öffnung 15° versetzt

ab **€16,29**
+ MwSt.
€19,55 inkl. MwSt.



Code	No.	Schlüsselweite mm	Länge mm	Gewicht kg	UVP inkl. MwSt	UVP exkl. MwSt
6057190	400 8X10	8x10	140	0,045	19,55	16,29
6057270	400 10X11	10x11	150	0,064	20,66	17,22
6057350	400 11X13	11x13	160	0,077	21,17	17,64
6057430	400 12X14	12x14	170	0,106	21,67	18,06
6057000	400 13X15	13x15	180	0,116	21,67	18,06
6057510	400 14X17	14x17	195	0,136	22,78	18,98
6057780	400 17X19	17x19	215	0,179	23,89	19,91
6058670	400 19X22	19x22	232	0,246	32,56	27,13
6057860	400 22X24	22x24	250	0,335	32,56	27,13
6058750	400 24X27	24x27	270	0,408	43,36	36,13
6058830	400 30X32	30x32	300	0,575	54,24	45,20
1933175	400 36X41	36x41	345	0,98	59,69	49,74

7 RA 183 RATSCHEN- SCHLÜSSEL- SATZ

mit Zangenschlüssel,
10-teilig

€157,98
+ MwSt.
€189,58 inkl. MwSt.



- › Praktisches Set für Durchsteckschrauben. Zum Kontern und Gegenhalten bei gleichen Schlüsselweiten
- › Flacher Zangenschlüssel mit SW 0 - 42 bzw. 1.5/8" inklusive Schonbacken für oberflächenschonendes Greifen im Satz enthalten
- › Mit Adapter (1/4", 1/2") zur Verwendung von Steckschlüsseinsätzen am Ringratschenschlüssel

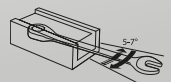

1/2" 12,5 1/4" 6,3 UNIT DRIVE

Code	No.	Inhalt	Breite mm	Höhe mm	Tiefe mm	-teilig	Gewicht kg
3416356	7 RA 183	7 R Maulschlüssel mit Ringratsche 8 10 13 17 19 mm 7 RA-12,5 Adapter 1/2" 19 mm, 7 RA-6,3 Adapter 1/4" 10 mm 183 7 TC Zangenschlüssel inkl. Schonbacken WK 19DM/IN19 L Kasten leer, EI-7 RA 183 Schaumeinlage leer	360	70	120	10	1,7

666-006 BIT-BOX STECK- SCHLÜSSEL MASCHI- NENAUFNAHME

6-teilig

€29,82
+ MwSt.
€35,78 inkl. MwSt.



- › Steckschlüsseinsätze mit Magnet für beschädigungsfreies Ein- und Ausdrehen von Sechskantschrauben
- › Besonders geeignet für Selbstbohrschrauben

1/4" 6,3 mm "AF"

Code	No.	Inhalt	Breite mm	Höhe mm	-teilig	Gewicht kg
2993244	666-006	Steckschlüssel Maschinenaufnahme 1/4" 7 8 10 12 13 mm und 3/8"	143	42	6	0,24

45-TEILIGER TORSIONS-BIT-SATZ - VERSCHLEISSARM SCHRAUBEN

NEU

Torsions-Bit-Satz mit Torsionszone
zum Schutz der Bits unter Last.

Der **45-teilige Torsions-Bit-Satz 666-045** von GEDORE eignet sich perfekt für Holz-Verschraubungen sowie Montagearbeiten im Holz- und Metallbau. Mit den 45 Teilen hat man die gängigsten Bit-Profilgrößen in mehrfacher Ausführung in nur einem Koffer. Die integrierte Torsionszone der Bits schützt das Bit-Profil vor Verschleiß und dient gleichzeitig auch zum Schutz der Verschraubung. Dies erhöht die Standzeit der Bits enorm. Um nicht den Überblick zu verlieren gibt es für die einzelnen Antriebe eine Farbcodierung. Dies hilft bei der Suche nach dem richtigen Antrieb. Für mehr Flexibilität ist ein 1/4" Vierkant-Adapter enthalten. Mit diesem Adapter können zusätzliche Schlüsselweiten verschraubt werden.



Torsions-Bit-Satz 45-teilig - 666-045

1 UMFANGREICHES
SORTIMENT MIT 45 TEILEN

2 TORSIONSZONE SCHÜTZT
DIE BITS VOR VERSCHLEISS

3 FARB-CODIERUNG
VEREINFACHT DIE
PROFILERKENNUNG

4 1/4" ADAPTER FÜR MEHR
FLEXIBILITÄT IN DER
ANWENDUNG



**KRAFTSCHRAU-
BER GEEIGNET**

666-045
TORSIONS-BIT-SET
 45-teilig



- > Umfangreiches Sortiment mit den gängigsten Bit-Profilgrößen
- > Bits mit Torsionszone zum Schutz des Bit-Profils vor Verschleiß
- > Farbcodierung vereinfacht die Profilerkennung und Zuordnung
- > 1/4" Vierkant-Adapter für mehr Flexibilität

€31,89 + MwSt.
 €38,27 inkl. MwSt.

Code	No.	Inhalt	Breite mm	Höhe mm	Tiefe mm	-teilig	Gewicht kg
3459519	666-045	1/4" Kreuzschlitz PH 1 1 2 2 2 2 3 3 1/4" Kreuzschlitz PZ 1 1 2 2 2 2 3 3 1/4" TX T10 T10 T15 T15 T20 T20 T20 T20 T25 T25 T25 T25 T30 T30 T40 T40 1/4 Innensechskant 3 3 4 4 5 5 6 8 mm Steckschlüsseinsatz, magnetisch, mit 1/4" 6kt-Antrieb SW 8mm, L.67mm Steckschlüsseinsatz, magnetisch, mit 1/4" 6kt-Antrieb SW 10mm, L.67mm Steckschlüsseinsatz, magnetisch, mit 1/4" 6kt-Antrieb SW 13mm, L.67mm Antriebsadapter 1/4" 6kt x 1/4" 4kt, L. 50mm 1/4" Bit-Adapter mit Sicherung	190	45	120	45	0,57

666-032-A
BIT-BOX ALLROUND
 32-teilig

€18,06 + MwSt.
 €21,67 inkl. MwSt.

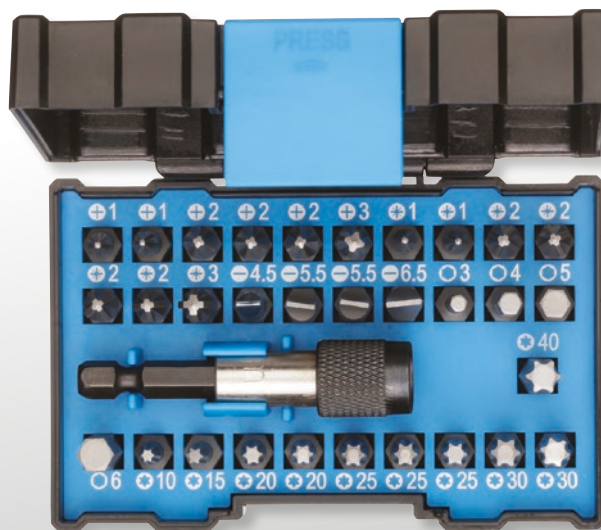

- > Für Industrie, Handwerk und den ambitionierten Heimwerker
- > 1/4" Bit-Halter mit Schnellspannsystem

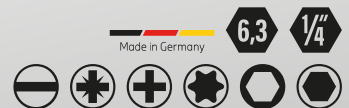

Code	No.	Inhalt	-teilig	Gewicht kg
2993236	666-032-A	4,5 (1x) 5,5 (2x) 6,5 (1x) PH 1 (2x) PH 2 (3x) PH 3 (1x) PZ 1 (2x) PZ 2 (4x) PZ 3 (1x) TX T10 (1x) T15 (1x) T20 (2x) T25 (3x) T30 (2x) T40 (1x) 3 (1x) 4 (1x) 5 (1x) 6 (1x) Adapter 1/4"-1/4"	32	0,246

666-042
**TORSIONS-
 BIT-SET**
 42-teilig

€36¹³
 + MwSt.
 €43,36 inkl. MwSt.

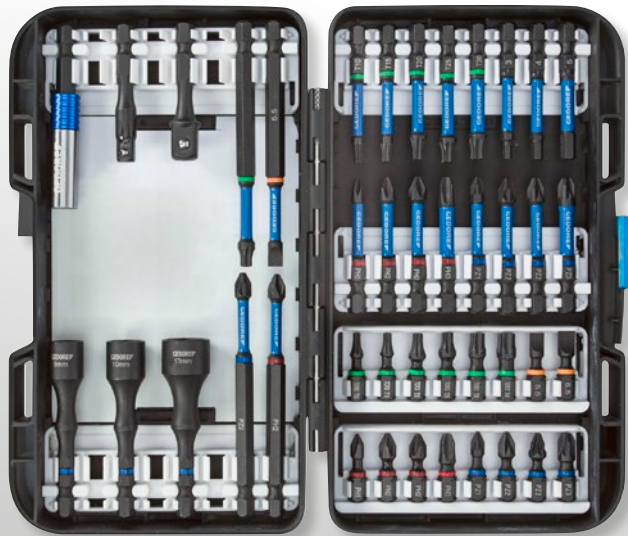

- > Torsionszone zum Schutz der Bits unter Last, Drehmomentspitzen werden sanft abgedert und so die Standzeit erhöht
- > Inkl. extrem schlanken, selbstsichernden Magnetbithalter mit Schnellwechselfunktion
- > Für den Einsatz in Schlagschraubern geeignet



Code	No.	Inhalt	Breite mm	Höhe mm	Tiefe mm	-teilig	Gewicht kg
3100316	666-042	1/4" Bits, 25mm: 1/4" Schlitz 5,5, 6,5 mm, 1/4" Kreuzschlitz PH 1 2 2 3 1/4" Kreuzschlitz PZ 1 2 2 3, 1/4" TX T10 T15 T20 T25 T30 T40 1/4" Bits, 50mm: 1/4" 6-kant 3 4 5 mm, 1/4" Kreuzschlitz PH 1 2 2 3 1/4" Kreuzschlitz PZ 1 2 2 3, 1/4" TX T10 T15 T20 T25 T30 1/4" Bits, 88,9mm: 1/4" Schlitz 5,5 mm, 1/4" Kreuzschlitz PH 2, 1/4" Kreuzschlitz PZ 2, 1/4" TX T25 Antriebsadapter 1/4" 6kt x 1/4" 4kt, L. 50mm, Antriebsadapter 1/4" 6kt x 3/8" 4kt, L. 50mm Steckschlüsseinsatz, magnetisch, mit 1/4" 6kt-Antrieb SW 8mm, L.67mm Steckschlüsseinsatz, magnetisch, mit 1/4" 6kt-Antrieb SW 10mm, L.67mm Steckschlüsseinsatz, magnetisch, mit 1/4" 6kt-Antrieb SW 13mm, L.67mm Bit-Halter 1/4", One-touch Slim Lock, L.66,5mm	190	45	120	42	0,67

670
BIT-SCHRAUBENDREHER 1/4"

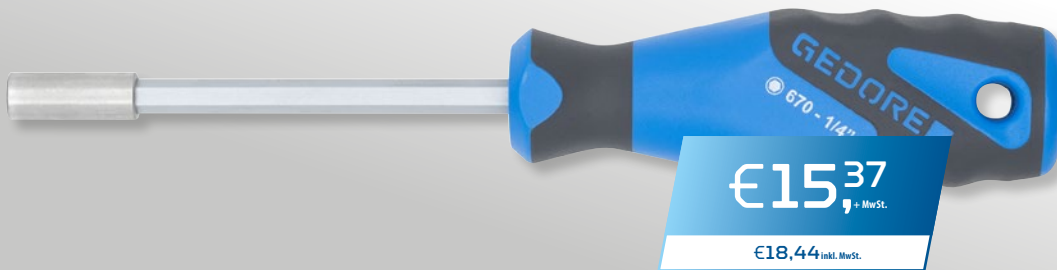

- > Mit Innensechskantaufnahme nach DIN ISO 1173 für Bits
- > Mit starkem Magnethalter



Code	No.	Antriebsaufnahme	Antriebsaufnahme mm	Länge mm	Gesamtlänge mm	Gewicht kg
6536590	670	1/4"	6,3	100	210	0,14

671
**BIT-UMSCHALT-
 KNARRE 1/4"**

€49⁷⁴
 + MwSt.
 €59,69 inkl. MwSt.



- > Mit Rändelkopf zum Schnelldrehen oder Gegenhalten
- > Innensechskantaufnahme nach DIN ISO 1173
- > Niedrige Bauhöhe ermöglicht optimales Arbeiten auf engstem Raum



Code	No.	Antriebsaufnahme	Antriebsaufnahme mm	Rückschwenkwinkel	Gesamtlänge mm	Kopfhöhe mm	Gewicht kg
6535350	671	1/4"	6,3	15°	127	18,3	0,108

2093 U-20 UMSCHALTKNARRE 1/4"



€36,¹³
+ MwSt.

€43,36 inkl. MwSt.

6,3

1/4"

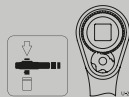

- › Für handbetätigte Steckschlüsseinsätze und Verbindungsteile mit Vierkantantrieb nach DIN 3120 - C 6,3, ISO 1174, mit Kugelarretierung
- › Universeller Einsatz in Industrie und Automotive, auch in beengten Bauräumen
- › Kleiner, tropfenförmiger Kopf für engste Schraubstellen
- › Feinverzahnt (40 Zähne), mit Umschalthebel und Druckknopfauflösung

Code	No.	Antriebsvierkant zöllig	Antriebsvierkant mm	Rückschwenkwinkel	Länge mm	Knarrenkopfhöhe mm	Anzahl Zähne	Gewicht kg
1703749	2093 U-20	1/4"	6,3	9°	130	20	40	0,095

2093 U-3 T QUERGRIFFKNARRE 1/4"

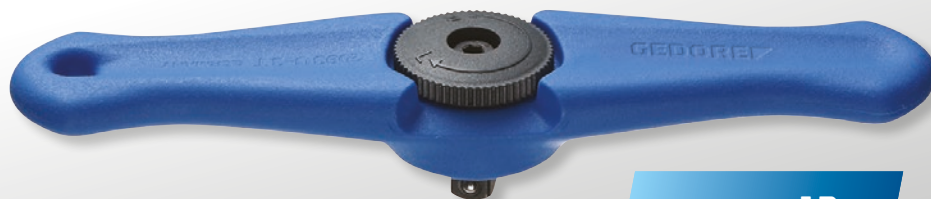

€27,¹³
+ MwSt.

€32,56 inkl. MwSt.

1/4"

6,3

- › Speziell für Arbeiten in engen Bauräumen geeignet
- › Für handbetätigte Steckschlüsseinsätze und Verbindungsteile mit Vierkantantrieb nach DIN 3120 - C 6,3, ISO 1174, mit Kugelarretierung
- › Umschaltbar mit griffiger Metallschaltscibe

Code	No.	Antriebsvierkant	Antriebsvierkant mm	Rückschwenkwinkel	Gesamtlänge mm	Gewicht kg
1791532	2093 U-3 T	1/4"	6,3	5°	141	0,065

3093 U-20 UMSCHALTKNARRE 3/8"

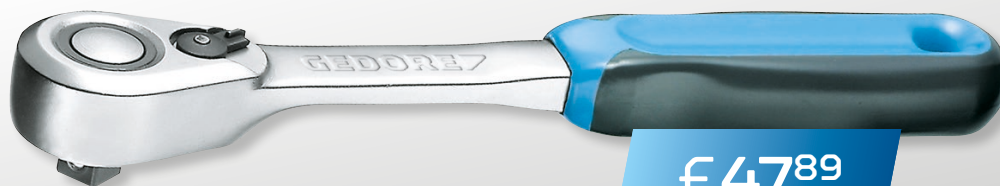

€47,⁸⁹
+ MwSt.

€57,47 inkl. MwSt.

10

3/8"

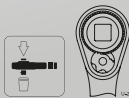

- › Für handbetätigte Steckschlüsseinsätze und Verbindungsteile mit Vierkantantrieb nach DIN 3120 - C 10, ISO 1174, mit Kugelarretierung
- › Universeller Einsatz in Industrie und Automotive, auch in beengten Bauräumen
- › Kleiner, tropfenförmiger Kopf für engste Schraubstellen
- › Feinverzahnt (60 Zähne), mit Umschalthebel und Druckknopfauflösung

Code	No.	Antriebsvierkant zöllig	Antriebsvierkant mm	Rückschwenkwinkel	Länge mm	Knarrenkopfhöhe mm	Anzahl Zähne	Gewicht kg
1556800	3093 U-20	3/8"	10	6°	200	29,7	60	0,292

3093 U-3 UMSCHALTKNARRE 3/8"



- › Für handbetätigte Steckschlüsseinsätze und Verbindungsteile mit Vierkantantrieb nach DIN 3120 - C 10, ISO 1174, mit Kugelarretrierung
- › Besonders für Arbeiten in beengten Bauräumen geeignet
- › Ausführung nach DIN 3122, ISO 3315
- › Mit griffiger Metallschaltscheibe, feinverzahnt (72 Zähne) und robust

10 **3/8"**

Code	No.	Antriebsvierkant zöllig	Antriebsvierkant mm	Rückschwenkwinkel	Länge mm	Knarrenkopfhöhe mm	Anzahl Zähne	Gewicht kg
6237090	3093 U-3	3/8"	10	5°	200	33,5	72	0,244

1993 U-20 UMSCHALTKNARRE 1/2"



- › Für handbetätigte Steckschlüsseinsätze und Verbindungsteile mit Vierkantantrieb nach DIN 3120 - C 12,5, ISO 1174, mit Kugelarretrierung
- › Ausführung nach DIN 3122, ISO 3315
- › Kleiner, tropfenförmiger Kopf für engste Schraubstellen



Code	No.	Antriebsvierkant zöllig	Antriebsvierkant mm	Rückschwenkwinkel	Länge mm	Knarrenkopfhöhe mm	Anzahl Zähne	Gewicht kg
1436686	1993 U-20	1/2"	12,5	6°	275	37,5	60	0,536

1993 U-20 SK UMSCHALTKNARRE 1/2"



- › Für handbetätigte Steckschlüsseinsätze mit Außensechskantantrieb, No. 19 SK
- › Besonders für Gewindebolzen und schwer zugängliche Platzverhältnisse geeignet
- › Mit Innensechskantantrieb
- › Drehmomente nach DIN 3122 werden übertroffen
- › Feinverzahnt (60 Zähne), mit Umschalthebel

Code	No.	Rückschwenkwinkel	Länge mm	Knarrenkopfhöhe mm	Anzahl Zähne	Gewicht kg
2219492	1993 U-20 SK	6°	275	21	60	0,51

1993 U-20 G UMSCHALTKNARRE 1/2" mit gekröpftem Stiel



- › Für handbetätigte Steckschlüsseinsätze und Verbindungsteile mit Vierkantantrieb nach DIN 3120 - C 12,5, ISO 1174, mit Kugelarretrierung
- › Ausführung nach DIN 3122, ISO 3315
- › Feinverzahnt (60 Zähne), mit Umschalthebel und Druckknopfauflösung



Code	No.	Antriebsvierkant	Antriebsvierkant mm	Rückschwenkwinkel	Gesamtlänge mm	Kopfhöhe mm	Anzahl Zähne	Gewicht kg
2746786	1993 U-20 G	1/2"	12,5	6°	270	37,5	60	0,54

1993 ALU-10
**ALUMINIUM-
 UMSCHALTKNARRE 1/2"**
 extra leicht



- > Für handbetätigte Steckschlüsseinsätze und Verbindungsteile mit Vierkantantrieb nach DIN 3120 - C 12,5, ISO 1174, mit Kugelarretierung
- > Besonders leicht für ergonomisches und kraftschonendes Arbeiten
- > Ausführung ähnlich DIN 3122, ISO 3315
- > Mit tiefergelegtem Umschalthebel
- > Ratschensperre in Mittelstellung: Beim Umschalten rastet der Schalthebel automatisch für Rechts- oder Linksgang ein



Code	No.	Antriebsvierkant zöllig	Antriebsvierkant mm	Rückschwenkwinkel	Länge mm	Knarrenkopfhöhe mm	Anzahl Zähne	Gewicht kg
6142700	1993 ALU-10	1/2"	12,5	7,5°	275	39	48	0,34

1993 TU-10
**TELESKOP-
 UMSCHALTKNARRE 1/2"**



- > Langer Hebelarm für hohes Drehmoment, max. 600 Nm
- > Mit Druckknopfauslösung
- > Für handbetätigte Steckschlüsseinsätze und Verbindungsteile mit Vierkantantrieb nach DIN 3120 - C 12,5, ISO 1174, mit Kugelarretierung



Code	No.	Antriebsvierkant zöllig	Antriebsvierkant mm	variable Länge mm	Rückschwenkwinkel	Anzahl Zähne	Gewicht kg
3041859	1993 TU-10	1/2"	12,5	400-600	7,5°	48	1,31

3293 U-2
UMSCHALTKNARRE 3/4"



- > Für handbetätigte Steckschlüsseinsätze und Verbindungsteile mit Vierkantantrieb nach DIN 3120 - D 20, ISO 1174, mit Stiftsicherung
- > Mit Schaltscheibe, feingängig und robust



Code	No.	Antriebsvierkant	Antriebsvierkant mm	Rückschwenkwinkel	Gesamtlänge mm	Kopfhöhe mm	Gewicht kg
6278600	3293 U-2	3/4"	20	7,2°	500	60	1,435

19 DMU 183
STECKSCHLÜSSEL-SATZ
 mit Zangenschlüssel,
 18-teilig

€239,50
 + MwSt.
 €287,40 inkl. MwSt.



- › 1/2" Knarrensatz mit Kardanverlängerung und Zangenschlüssel Gr.7 (0-42mm / 0-1.5/8")
- › Bewährte 1993 U-20 Knarre und Einsätze mit 6-kant UD-Profil (10-32 mm)
- › Inkl. Schonbacken für Zangenschlüssel für oberflächenschonendes Greifen
- › Checktool-Einlage im kompakten Kunststoffkoffer mit Sichtfenster

mm

12,5 **1/2"**

Code	No.	Inhalt	Breite mm	Höhe mm	Tiefe mm	-teilig	Gewicht kg
3416321	19 DMU 183	19 Steckschlüsseleinsatz 10 12 13 15 16 17 18 19 22 24 27 30 32 1990 KR-5 Kardanverlängerung 1/2" 1993 U-20 Umschaltknarre 1/2" 183 7 TC Zangenschlüssel WK 19DM/IN19 L Kasten leer EI-19 DMU 183 Schaumeinlage leer	360	70	190	18	3,1

19 SKU-20
STECKSCHLÜSSEL-SATZ 1/2"
 14-teilig



€225,21
 + MwSt.
 €270,25 inkl. MwSt.

- › Steckschlüsseleinsätze No. 19 SK für Gewinde- und Bolzenverschraubungen
- › Robuste Hebel-Umschaltknarre mit Innensechskantantrieb, geringe Bauhöhe
- › Feinverzahnt, Rückschwenkwinkel 6°



mm

Code	No.	Inhalt	Breite mm	Höhe mm	Tiefe mm	-teilig	Gewicht kg
2521563	19 SKU-20	Knarre 1993 U-20 SK Einsätze 19 SK 10 11 12 13 14 15 16 17 18 19 21 22 24	320	55	132	14	1,7

FÜR ENGSTE BEREICHE

C19 STECKSCHLÜSSEL- EINSÄTZE 1/2"

G-Profil

€5,71
+ MwSt.

ab

€6,85 inkl. MwSt.



- › Handbetätigte Steckschlüsseinsätze für metrische und zöllige Verschraubungen
- › Gemäß DIN 3124

1/2" 12,5

Code	No.	Schlüsselweite mm	Schlüsselweite zöllig	Länge mm	Gewicht kg	UVP inkl. MwSt	UVP exkl. MwSt
3103889	C19 10	10	3/8"	38	0,055	6,85	5,71
3103897	C19 12	12		38	0,055	7,04	5,87
3103900	C19 13	13	1/2"	38	0,057	7,25	6,04
3103919	C19 15	15	19/32"	40	0,065	7,75	6,46
3103927	C19 16	16	5/8"	40	0,065	7,86	6,55
3103935	C19 17	17		40	0,073	8,16	6,80
3103943	C19 18	18	11/16"	40	0,061	8,36	6,97
3103951	C19 19	19	3/4"	40	0,078	8,46	7,05
3103978	C19 22	22		41,5	0,099	9,67	8,06
3103986	C19 24	24	15/16"	41,5	0,124	9,77	8,14
3103994	C19 27	27	1.1/16"	41,5	0,145	12,49	10,41
3104001	C19 30	30	1.3/16"	43	0,175	13,40	11,17
3104028	C19 32	32	1.1/4"	43	0,189	13,61	11,34

1990 KR-10 KARDANVERLÄNGERUNG 1/2"



€18,06
+ MwSt.

€21,67 inkl. MwSt.

- › Mit Kugelkopf
- › Für handbetätigte Steckschlüsseinsätze mit Vierkantantrieb nach DIN 3120, ISO 1174, mit Kugelarretierung
- › Die Verlängerung lässt eine Schwenkung bis 18° zu
- › Belastbarkeit max. 230 Nm

12,5 1/2"

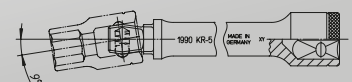

Code	No.	Antriebsvierkant zöllig	Antriebsvierkant metrisch	Länge mm	Gewicht kg
6366570	1990 KR-10	1/2"	12,5	250	0,345

19 BMC 20 STECKSCHLÜSSEL-SATZ 1/4"+1/2" 69-teilig



- › Grundausrüstung im 1/4" und 1/2" Bereich
- › Die Umschaltknarren verfügen über einen 2-Komponenten-Griff, Umschalthebel und Druckknopfauflösung, welche ein komfortables, schnelles und sicheres Arbeiten zulassen
- › Abhängig von der Schlüsselweite können die Steckschlüsseleinsätze bis zu 375 mm in der Antriebstiefe verlängert werden
- › Inkl. praktischer Check-Tool Einlage

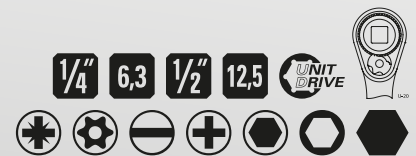

Code	No.	Inhalt	Länge mm	Breite mm	Höhe mm	-teilig	Gewicht kg
3108902	19 BMC 20	Knarren 1/4" + 1/2" Umschaltknarren 1/4" 2093 U-20 Umschaltknarren 1/2" 1993 U-20 Steckschlüssel-Einsätze 1/4" + 1/2" Sechskant-Einsätze 1/4" SW 4 4,5 5 5,5 6 7 8 9 10 11 12 13 14 mm Sechskant-Einsätze 1/2" SW 15 16 17 18 19 21 22 24 27 30 32 mm Sechskant-Einsätze lang 1/2" SW 10 13 17 19 mm Bits 1/4" Innensechskant 2 3 4 5 6 8 mm TX; mit Bohrung T10 T15 T20 T25 T27 T30 T40 Schlitz 4,5 5 6,5 8 mm Kreuzschlitz PH 1 2 3 Kreuzschlitz PZ 1 2 3 Vielzahn XZN M4 M5 M6 M8 Zubehör 1/4" + 1/2" Verlängerung 1/4" 50 100 mm Adapter 1/4" x 1/4" Bit-Halter 1/4" T-Griff 1/4" Kardangelenk 1/4" Verlängerung 1/2" 125 250 mm Kardangelenk 1/2" T-Griff 1/2"	460	355	86	69	5,7

S 2032-05 ADAPTER-SATZ 1/4" - 3/4" 5-teilig



- › Mit Reduzier- und Vergrößerungsstücken von 1/4" bis 3/4"
- › Bitte beachten Sie die maximalen Belastbarkeiten der Außenvierkante gemäß DIN 3123, ISO 3316



Code	No.	Inhalt	Länge mm	Breite mm	Höhe mm	-teilig	Gewicht kg
1729071	S 2032-05	Vergrößerungsstück 2030 1/4" - 3/8" (max. 62 Nm) Vergrößerungsstück 3019 3/8" - 1/2" (max. 202 Nm) Vergrößerungsstück 1932 1/2" - 3/4" (max. 512 Nm) Reduzierstück 3020 3/8" - 1/4" (max. 62 Nm) Reduzierstück 1930 1/2" - 3/8" (max. 202 Nm)	134	51	51	5	0,34

XX90 M
VERLÄNGERUNG 3/8"
 mit Haltemagnet

ab €21,67 + MwSt.
 €26,00 inkl. MwSt.

- › Für handbetätigte Steckschlüsseinsätze mit Durchgangsbohrung und Vierkantantrieb nach DIN 3120, ISO 1174, mit Kugelarretierung
- › Der federnd gelagerte Haltemagnet fixiert die Schrauben oder Muttern im Steckschlüsseinsatz verliersicher
- › Das magnetische Feld des Haltemagneten hält Schrauben und Muttern ohne direkten Kontakt zentrisch im Steckschlüsseinsatz

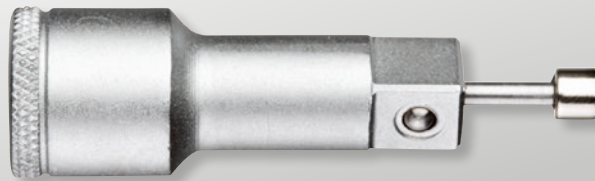
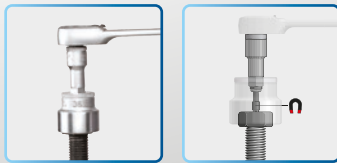

10 **3/8"**

Code	No.	Antriebsvierkant zöllig	Antriebsvierkant metrisch	Länge mm	Gewicht kg	UVP inkl. MwSt	UVP exkl. MwSt
2697920	1990 M	1/2"	12,5	81,5	0,11	27,12	22,60
2960060	3090 M	3/8"	10	65	0,065	26,00	21,67

IN 19-009
**SCHRAUBEN-
 DREHER-SATZ 1/2"**
 9-teilig

€90,67 + MwSt.
 €108,80 inkl. MwSt.



- › Schraubendreher-Satz 1/2" für Innensechskantschrauben in den Größen 4 - 14 mm

12,5 **1/2"**

Code	No.	Inhalt	Breite mm	Höhe mm	Tiefe mm	-teilig	Gewicht kg
3014444	IN 19-009	IN 19 4, IN 19 L 5-90 6-90 7-140 8-140 9-140 10-140 12-140 14-140	360	70	190	9	1,9

D 20 KMU-20
STECKSCHLÜSSEL-SATZ 1/4"
 37-teilig



€116,81 + MwSt.
 €140,17 inkl. MwSt.

- › Mit geschmiedeten, vergüteten, handbetätigten 12-kant UD-Profil Steckschlüsseinsätzen
- › Mit robuster Hebel-Umschaltknarre, mit Druckknopfauslösung

6,3 **1/4"** **6,3** **1/4"** **mm**

Code	No.	Inhalt	Breite mm	Höhe mm	Tiefe mm	-teilig	Gewicht kg
1822373	D 20 KMU-20	Knarre 2093 U-20 Einsätze D 20 4 5 6 7 8 9 10 11 12 13, 680 4 5 5 6,5, 685 3 4 5 6, 685 X 5 6 8 687 TXT 10 T15 T20 T25 T27 T30 T40, 690 1 2, 690 PZD 1 2 3 Zubehör 1/4" Verlängerung 2090-4, 620, 1/4" Multi-Griff 676, 699	202	38	119	37	0,712

D 20 MOT BORDWERKZEUGSATZ 1/4" FÜR MOTORRAD

30-teilig



- › Ausgewählte Werkzeuge mit metrischen Abmessungen für die „Erste Hilfe“ am Motorrad
- › T-Griff Umschaltknarre und Kardanverlängerung für schwer zugängliche Stellen
- › inkl. Steckschlüsseinsätzen und Bits für einen breiten Anwendungsbereich

€116⁸¹
+ MwSt.

€140,17 inkl. MwSt.

6,3 1/4" 6,3 1/4" UNIT DRIVE mm

Code	No.	Inhalt	Breite mm	Höhe mm	Tiefe mm	-teilig	Gewicht kg
2190281	D 20 MOT	Knarre 2093 U-3 T Einsätze D 20 8 9 10 11 12 13 14 685 3 4 5 6 8 10, 687 TX T10 T15 T20 T25 T27 T30 T40 690 1 2 3, 680 4 6,5 Zubehör 1/4" Verlängerung KR-4, 1/4" Verlängerung 2090-6 Kardangelnk 2095, 620	123	38	95	30	0,572

30 GMU STECKSCHLÜSSEL-SATZ 3/8"

17-teilig

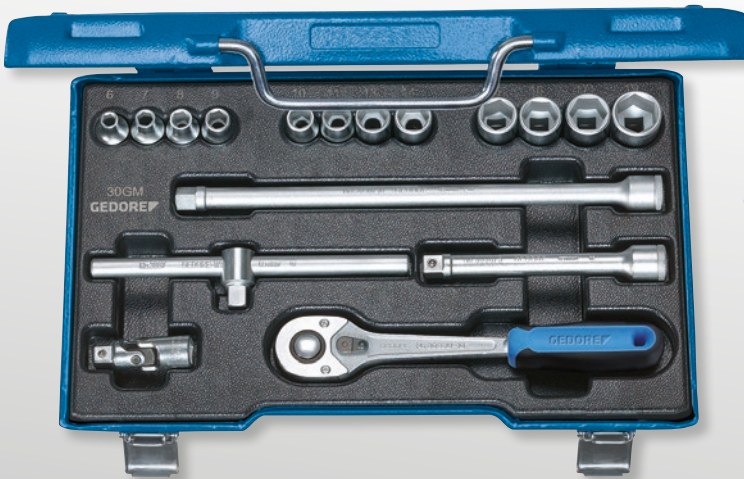

- › 3/8" Steckschlüsseinsätze mit 6-kant UD Profil (No. 30)
- › Sortiment U-3 mit extra feinverzahnter Umschaltknarre
- › Sortiment U-10 mit robuster Hebel-Umschaltknarre

ab

€197⁴⁸
+ MwSt.

€236,98 inkl. MwSt.

10 3/8" UNIT DRIVE mm

Code	No.	Inhalt	Breite mm	Höhe mm	Tiefe mm	-teilig	Gewicht kg	UVP inkl. MwSt	UVP exkl. MwSt
6235710	30 GMU-10	Knarre 3093 U-10 Einsätze 30 6 7 8 9 10 11 13 14 15 16 17 19 Zubehör 3/8" Quergriff mit Gleitstück 3087 3/8" Verlängerung 3090-5-10 3/8" Kardangelnk 3095	320	55	210	17	2,6	236,98	197,48
6235980	30 GMU-3	Knarre 3093 U-3 Einsätze 30 6 7 8 9 10 11 13 14 15 16 17 19 Zubehör 3/8" Quergriff mit Gleitstück 3087 3/8" Verlängerung 3090-5-10 3/8" Kardangelnk 3095	320	55	210	17	2,6	237,98	198,32

19 DMU-20
STECKSCHLÜSSEL-SATZ 1/2"
 15-teilig



- > Mit handbetätigten 6-kant UD-Profil Steckschlüsseinsätzen
- > Mit robuster Hebel-Umschaltknarre, mit Druckknopfauflösung
- > Mit Kardanverlängerung, lässt eine Schwenkung bis 15° zu

€171,43
 + MwSt.

€205,72 inkl. MwSt.



Code	No.	Inhalt	Breite mm	Höhe mm	Tiefe mm	-teilig	Gewicht kg
3014347	19 DMU-20	Knarre 1993 U-20 Einsätze 19 10 12 13 15 16 17 18 19 22 24 27 30 32 Zubehör 1/2" Verlängerung 1990 KR-10	360	70	190	15	2,899

19 JMU-3
STECKSCHLÜSSEL-SATZ 1/2"
 19-teilig

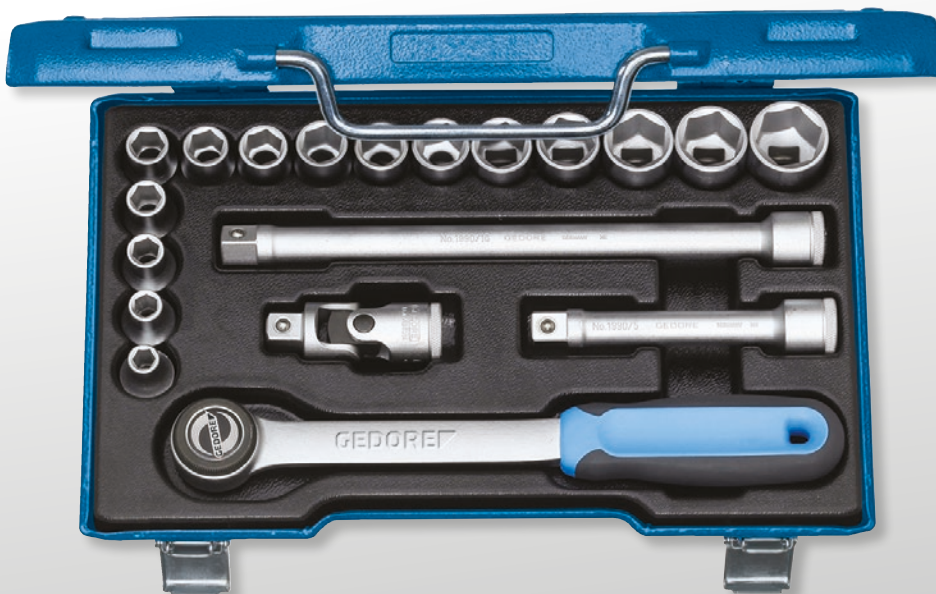

- > Mit handbetätigten 6-kant UD-Profil Steckschlüsseinsätzen
- > Mit extra feinverzahnter Umschaltknarre, Rückschwenkwinkel 5°

€206,72
 + MwSt.

€248,06 inkl. MwSt.



Code	No.	Inhalt	Breite mm	Höhe mm	Tiefe mm	-teilig	Gewicht kg
2682842	19 JMU-3	Knarre 1993 U-3 Einsätze 19 8 9 10 11 12 13 14 15 16 17 18 19 21 22 24 Zubehör 1/2" Verlängerung 1990-5-10 Kardangelnk 1995	320	55	210	19	3,7

D 19 IMU-10
STECKSCHLÜSSEL-SATZ 1/2"
 27-teilig

- › Mit geschmiedeten, vergüteten, handbetätigten 12-kant UD-Profil (No. D 19) Steckschlüsseleinsätzen
- › Mit robuster Hebel-Umschaltknarre, mit Druckknopfauflösung

€261,34
 + MwSt.
 €313,61 inkl. MwSt.



12,5 1/2" UNIT DRIVE mm

Code	No.	Inhalt	Breite mm	Höhe mm	Tiefe mm	-teilig	Gewicht kg
6140090	D 19 IMU-10	Knarre 1993 U-10 T Einsätze D 19 10 11 12 13 14 15 17 19 22 24 27 30 IN 19 5 6 7 8 10 12 14, IS 19 8 10, IKS 19 2 3 Zubehör 1/2" Verlängerung 1990-5-10, Kardangelenk 1995	425	55	277	27	6,8

19 V20U-20
STECKSCHLÜSSEL-SATZ 1/4"+1/2"
 81-teilig

- › 1/4" + 1/2" Steckschlüsseleinsätze
- › Mit robuster Hebel-Umschaltknarre, mit Druckknopfauflösung

€433,61
 + MwSt.
 €520,33 inkl. MwSt.



mm UNIT DRIVE
 12,5 1/2" 6,3 1/4"
 6,3 1/4" 8 5/16"

Code	No.	Inhalt	Breite mm	Höhe mm	Tiefe mm	-teilig	Gewicht kg
1550691	19 V20 U-20	Knarre 1/2" 1993 U-20, 1/4" 2093 U-20 Einsätze 1/2", 19 10 11 12 13 14 15 16 17 18 19 21 22 24 27 30 32 36 1/4" Unit-Drive D 20 4 5 5,5 6 7 8 9 10 11 12 13 680 4 4,5 5,5 6,5 685 2 2,5 3 4 5 6 8, 685 X 5 6 8 687 TX T10 T15 T20 T25 T27 T30 T40 690 1 2 3, 690 PZD 1 2 3 885 3 4 5 6 8 10, 885 X 5 6 8 10 12 887 TX T27 T30 T40 T45 T50 Zubehör 1/2" Verlängerung 1990-5-10, 1/4" Verlängerung 2090-4 1/4" Vierkant-Steckgriff 676, 1/4" Kardangelenk 2095 620, 699, KB 819	425	57	280	81	6,3

32 E STECKSCHLÜSSEL- SATZ 3/4"

14-teilig



- > 3/4" Steckschlüsseinsätze mit 6-kant UD Profil (No. 32)
- > Sortiment U-2 mit feinverzahnter Umschaltknarre

ab

€342,02 + MwSt.

€410,42 inkl. MwSt.

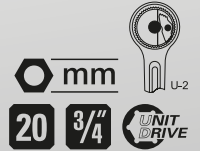
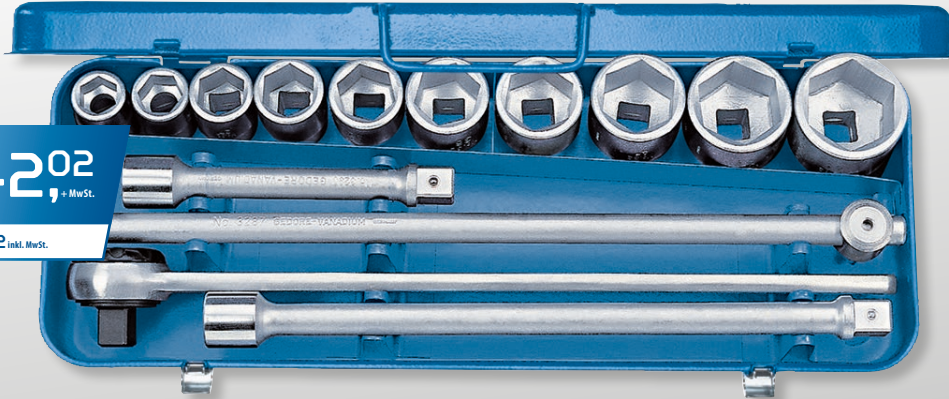

Code	No.	Inhalt	Breite mm	Tiefe mm	-teilig	Gewicht kg	UVP inkl. MwSt	UVP exkl. MwSt
6280180	32 EMZ	Knarre 3293 Z-94 Einsätze 32 22 24 27 30 32 36 38 41 46 50 Zubehör Quergriff mit Gleitstück 3287 3/4" Verlängerung 3290-8-16	525	73	14	11,4	421,51	351,26
6280340	32 EMU-2	Knarre 3293 U-2 Einsätze 32 22 24 27 30 32 36 38 41 46 50 Zubehör Quergriff mit Gleitstück 3287 3/4" Verlängerung 3290-8-16	525	73	14	11,6	410,42	342,02

D 30 GMU-3 STECKSCHLÜSSEL-SATZ 3/8"

17-teilig

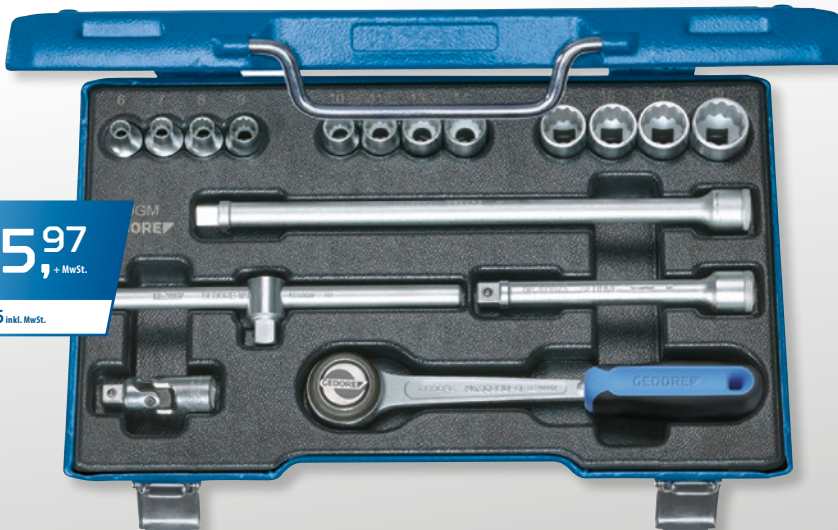

€215,97 + MwSt.

€259,16 inkl. MwSt.

- > Mit geschmiedeten, vergüteten, handbetätigten 12-kant UD-Profil (No. D 30) Steckschlüsseinsätzen
- > Sortiment U-3 mit extra feinverzahnter Umschaltknarre, 72 Zähne



Code	No.	Inhalt	Breite mm	Höhe mm	Tiefe mm	-teilig	Gewicht kg
6240200	D 30 GMU-3	Knarre 3093 U-3 Einsätze D 30 6 7 8 9 10 11 13 14 15 16 17 19 Zubehör 3/8" Quergriff mit Gleitstück 3087 3/8" Verlängerung 3090-5-10 3/8" Kardangelnk 3095	320	55	210	17	2,7

KRAFTSCHRAUBER-SATZ FÜR SW 10 - 27

NEU

10 Kraftschraubereinsätze für alle gängigen Druckluft- und Elektro-schrauber.

Der **10-teilige Kraftschrauber-Satz 1/2"** **K 19 L-010** von GEDORE eignet sich in Kombination mit Handwerkzeugen oder einem Schlagschrauber für Reparatur- und Montagearbeiten. Für jeden Fall gerüstet – mit dem umfangreichen Satz in den SW 10-27 wird jede gängige Schlüsselweite abgedeckt. Die Einsätze eignen sich nicht nur für die Handbetätigung sondern können auch mit einem Schlagschrauber betrieben werden. Übersichtliche Markierungen im Koffer zeigen die jeweilige Schlüsselweite an, womit alles an seinem Platz untergebracht wird. Alles verpackt in einem kompakten Kunststoffkasten.



Kraftschrauber-Satz 1/2" 10-teilig - K 19 L-010

1

UMFANGREICHER
10-TEILIGER SATZ

2

FÜR MASCHINEN- UND
HANDBETÄTIGUNG

3

ÜBERSICHTLICHE
MARKIERUNG DER
SCHLÜSSELWEITEN
IM KOFFER



SCHRAUBEN
MIT POWER

K 19 L-010
KRAFTSCHRAUBER-SATZ 1/2"
 lang, 10-teilig

- > 10-teiliges Set, das die gängigen Schlüsselweiten abdeckt
- > Ohne zusätzliche Verlängerung werden auch tieferliegende Schrauben erreicht
- > Für Maschinen- und Handbetätigung geeignet
- > Übersichtliche Markierung der Schlüsselweiten im Koffer
- > Im kompakten Kunststoffkasten



€100,00 + MwSt.
 €120,00 inkl. MwSt.

Code	No.	Inhalt	Breite mm	Höhe mm	Tiefe mm	-teilig	Gewicht kg
3459195	K 19 L-010	1/2" Kraftschraubereinsätze 6-kant lang, SW 10 13 16 17 18 19 21 22 24 27	360	60	140	10	2,97

K 19-015
KRAFTSCHRAUBER-SATZ 1/2"
 15-teilig

- > Umfangreicher 1/2" Kraftschrauber-Satz von SW 10 - 30
- > Übersichtliche Markierung der Schlüsselweiten im Koffer
- > Für Maschinen- und Handbetätigung geeignet
- > Im kompakten Kunststoffkasten



€83,19 + MwSt.
 €99,83 inkl. MwSt.

Code	No.	Inhalt	Breite mm	Höhe mm	Tiefe mm	-teilig	Gewicht kg
3459187	K 19-015	1/2" Kraftschraubereinsätze 6-kant, SW 10 11 12 13 14 15 16 17 18 19 21 22 24 27 30	260	60	146	15	2,14

K 32-008
KRAFTSCHRAUBER-SATZ 3/4"
 8-teilig

- > Basis 3/4" Kraftschrauber-Satz mit den gängigsten Einsätzen von SW 24 - 41
- > Übersichtliche Markierung der Schlüsselweiten im Koffer
- > Für Maschinen- und Handbetätigung geeignet
- > Im kompakten Kunststoffkasten



€91,60 + MwSt.
 €109,92 inkl. MwSt.

Code	No.	Inhalt	Breite mm	Höhe mm	Tiefe mm	-teilig	Gewicht kg
3459209	K 32-008	3/4" Kraftschraubereinsätze 6-kant, SW 24 27 30 32 36 41 Sicherungsring Sicherungsstift	285	80	221	8	3,36

K 19-028
**KRAFT-
 SCHRAUBER-
 SATZ 1/2"**
 5-teilig

€40,⁶⁶ + MwSt.

€48,79 inkl. MwSt.



- > 5 Kraftschraubereinsätze passend für alle gängigen Druckluft- und Elektroschrauber
- > Mit Innenvierkantantrieb nach DIN 3121 - G 12,5, ISO 1174



Code	No.	Inhalt	Breite mm	Höhe mm	Tiefe mm	-teilig	Gewicht kg
1646923	K 19-028	1/2" Kraftschraubereinsätze 6-kant, SW 10 13 17 19 24	215	50	120	5	0,749

K 19-007
**KRAFT-
 SCHRAUBER-
 SATZ 1/2"**
 7-teilig

€45,¹² + MwSt.

€54,14 inkl. MwSt.



- > 6 Kraftschraubereinsätze passend für alle gängigen Druckluft- und Elektroschrauber
- > Mit Innenvierkantantrieb nach DIN 3121 - G 12,5, ISO 1174
- > 1 Kraftschrauber Verlängerung 75 mm mit Kugelsicherung am Vierkant
- > Oberfläche phosphatiert



Code	No.	Inhalt	Breite mm	Höhe mm	Tiefe mm	-teilig	Gewicht kg
3437426	K 19-007	1/2" Kraftschraubereinsätze 6-kant, SW 10 13 17 19 21 24 1/2" Kraftschrauber-Verlängerung KS, 75 mm	215	50	120	7	1,1

K 19 LS-004
**KRAFTSCHRAUBER-
 SATZ 1/2"**
 4-teilig

€63,²⁷ + MwSt.

€75,92 inkl. MwSt.



- > 4 Kraftschraubereinsätze mit Schutzhülse, 6-kant, lange Form
- > Maschinenbetätigt, passend für alle gängigen Druckluft- und Elektroschrauber
- > Mit Innenvierkantantrieb nach DIN 3121 - G 12,5, ISO 1174
- > Dünnwandiger zum Schutz der Leichtmetall-Felgen



Code	No.	Inhalt	Länge mm	-teilig	Gewicht kg
2790831	K 19 LS-004	17 19 21 22 mm	121	4	0,98

STARKES KRAFTPAKET

i IMPACT-FIX SICHERUNG

IHRE VORTEILE?

- Eingebaute, verliersichere Zweistiftsicherung inklusive Ring
- Ein „Plus“ von GEDORE - für mehr Sicherheit am Arbeitsplatz
- Besonders für Arbeiten in sensiblen Bereichen ideal, in denen Verliersicherheit, Prozess-Sicherheit und Arbeitsschutz permanent präsent sind.
- Beispiele: Freileitungsbau, Windenergieanlagen, Maschinenbau oder im Automotive-Bereich



- Sehr sicher und extrem praxisorientiert, bei einfacher Handhabung
- Doppelte Ringnut für einfaches Verschieben des Rings
- Minimierung des Verletzungsrisikos gegenüber den marktüblichen Systemen. Beim Reißen des Sicherungsringes wird kein Sicherungsstift aus dem rotierenden Einsatz geschleudert.
- Gerade da, wo große Kräfte wirken, ist die ordnungsgemäße und richtige Sicherung und Handhabung der Betätigungswerkzeuge ein wichtiger Baustein für eine gute Verschraubung.
- Gängige Praxis: Oft wird die lästige und umständliche Montage des losen Sicherungsstiftes und -ringes einfach unterlassen oder vergessen, bzw. Stift und Ring sind nicht mehr auffindbar.
- Mit der im Steckschlüsseinsatz integrierten IMPACT-FIX Sicherung entfällt dieser Zusammenbau von drei Elementen (Einsatz, Stift und Ring). Die Sicherungsstifte und Ringe sind immer an dem Einsatz befestigt (3 in 1). Die Stifte werden durch das Fixieren des Ringes automatisch in die Bohrungen des Antriebsvierkantes gedrückt.

EINFACHSTE HANDHABUNG ...

Doppelte Ringnut für einfaches Verschieben des Ringes durch eingebaute Zweistiftsicherung inklusive Ring.

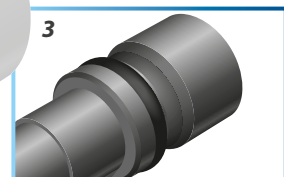
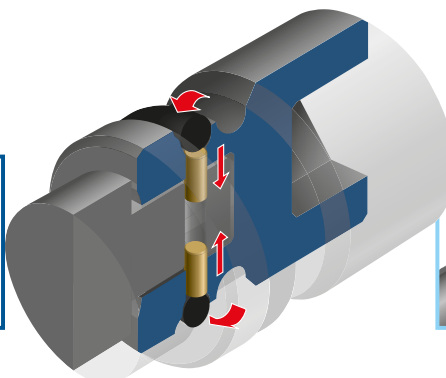
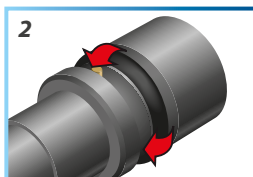
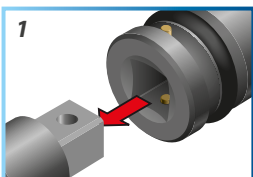

K 32 S
**KRAFTSCHRAUBER-
 EINSATZ 3/4" MIT
 IMPACT-FIX SICHERUNG**
 6-kant UD-Profil

€15⁸⁷
 + MwSt.

ab

€19,04 inkl. MwSt.



- › Besonders für Arbeiten in sensiblen Bereichen ideal, in denen Verliersicherheit, Prozess-Sicherheit und Arbeitsschutz permanent präsent sind
- › Maschinenbetätigt, passend für alle gängigen Druckluft- und Elektroschrauber
- › Patentiert
- › Integrierte Federstiftsicherung garantiert einfache und sichere Handhabung



Code	No.	Schlüsselweite mm	Einsatzlänge mm	Einsatz-Ø 1 mm	Einsatz-Ø 2 mm	Einsatztiefe mm	Gewicht kg	UVP inkl. MwSt	UVP exkl. MwSt
2734060	K 32 S 17	17	45,0	31,1	44,0	7,0	0,4	19,04	15,87
2734079	K 32 S 18	18	45,0	32,4	44,0	8,4	0,42	19,55	16,29
2734095	K 32 S 19	19	45,0	33,6	44,0	8,4	0,4	20,05	16,71
2734176	K 32 S 22	22	46,0	37,4	44,0	9,8	0,4	20,66	17,22
2734184	K 32 S 24	24	46,0	38,9	44,0	11,2	0,34	21,26	17,72
2734206	K 32 S 27	27	48,0	43,6	44,0	12,6	0,4	21,67	18,06
2734214	K 32 S 30	30	52,0	47,4	44,0	14,0	0,4	22,58	18,82
2734230	K 32 S 32	32	52,0	49,9	44,0	15,4	0,4	25,00	20,83
2734257	K 32 S 33	33	54,0	51,0	44,0	15,4	0,4	28,73	23,94
2734265	K 32 S 34	34	54,0	52,4	44,0	15,4	0,4	31,45	26,21
2734273	K 32 S 36	36	56,0	54,9	44,0	16,8	0,5	32,56	27,13
2734281	K 32 S 38	38	59,0	57,0	44,0	16,8	0,5	33,67	28,06
2734303	K 32 S 41	41	59,0	61,1	44,0	18,9	0,56	37,40	31,17

K 32 SL
**KRAFTSCHRAUBER-
 EINSATZ 3/4" MIT
 IMPACT-FIX SICHERUNG**
 6-kant UD-Profil, lange Form

€23⁵²
 + MwSt.

ab

€28,22 inkl. MwSt.



- › Besonders für Arbeiten in sensiblen Bereichen ideal, in denen Verliersicherheit, Prozess-Sicherheit und Arbeitsschutz permanent präsent sind
- › Maschinenbetätigt, passend für alle gängigen Druckluft- und Elektroschrauber
- › Patentiert
- › Integrierte Federstiftsicherung garantiert einfache und sichere Handhabung



Code	No.	Schlüsselweite mm	Einsatzlänge mm	Einsatz-Ø 1 mm	Einsatz-Ø 2 mm	Einsatztiefe mm	Gewicht kg	UVP inkl. MwSt	UVP exkl. MwSt
2734311	K 32 SL 17	17	90,0	31,1	44,0	7,0	0,56	28,22	23,52
2734338	K 32 SL 19	19	90,0	32,4	44,0	8,4	0,6	28,73	23,94
2734346	K 32 SL 21	21	90,0	36,1	44,0	9,8	0,6	30,14	25,12
2734354	K 32 SL 22	22	90,0	37,4	44,0	9,8	0,62	31,45	26,21
2734362	K 32 SL 24	24	90,0	39,9	44,0	11,2	0,62	32,56	27,13
2734370	K 32 SL 27	27	90,0	43,5	44,0	12,6	0,6	33,67	28,06
2734389	K 32 SL 30	30	90,0	47,4	44,0	14,0	0,6	41,23	34,36
2734397	K 32 SL 32	32	90,0	49,9	44,0	15,4	0,7	43,96	36,63
2734400	K 32 SL 33	33	90,0	51,0	44,0	15,4	0,8	48,79	40,66
2734427	K 32 SL 36	36	90,0	54,9	44,0	16,8	0,8	49,91	41,59
2734435	K 32 SL 41	41	90,0	61,1	44,0	18,9	0,98	54,24	45,20

K 21 S KRAFTSCHRAUBER- EINSATZ 1" MIT IMPACT-FIX SICHERUNG

6-kant UD-Profil



- › Besonders für Arbeiten in sensiblen Bereichen ideal, in denen Verliersicherheit, Prozess-Sicherheit und Arbeitsschutz permanent präsent sind
- › Maschinenbetätigt, passend für alle gängigen Druckluft- und Elektroschrauber
- › Patentiert
- › Integrierte Federstiftsicherung garantiert einfache und sichere Handhabung



ab **€26,04** + MwSt.

€31,25 inkl. MwSt.

Code	No.	Schlüsselweite mm	Einsatzlänge mm	Einsatz-Ø 1 mm	Einsatz-Ø 2 mm	Einsatztiefe mm	Gewicht kg	UVP inkl. MwSt	UVP exkl. MwSt
2734443	K 21 S 22	22	55,0	40,4	54,0	9,8	0,6	31,25	26,04
2734451	K 21 S 24	24	55,0	42,9	54,0	11,2	0,6	32,56	27,13
2734478	K 21 S 27	27	55,0	46,7	54,0	12,6	0,6	33,06	27,55
2734486	K 21 S 30	30	57,0	50,4	54,0	14,0	0,6	33,88	28,23
2734494	K 21 S 32	32	57,0	52,9	54,0	15,4	0,6	34,48	28,73
2734508	K 21 S 33	33	57,0	54,0	54,0	15,4	0,6	38,51	32,09
2734516	K 21 S 34	34	57,0	55,4	54,0	15,4	0,6	38,81	32,34
2734524	K 21 S 36	36	60,0	57,9	54,0	16,8	0,68	40,13	33,44
2734540	K 21 S 38	38	64,0	60,4	54,0	16,8	0,7	45,06	37,55
2734559	K 21 S 41	41	64,0	64,2	54,0	18,9	0,7	45,56	37,97
2734567	K 21 S 42	42	64,0	65,4	54,0	18,6	0,7	49,40	41,17
2734575	K 21 S 46	46	69,0	70,4	54,0	21,0	0,7	49,91	41,59
2734583	K 21 S 50	50	72,0	75,4	54,0	23,1	0,8	56,36	46,97
2734591	K 21 S 55	55	76,0	81,7	54,0	25,2	0,8	60,70	50,58
2734605	K 21 S 60	60	82,0	87,9	54,0	27,3	0,8	68,36	56,97
2734613	K 21 S 65	65	85,0	94,2	54,0	29,4	0,9	102,85	85,71
2734621	K 21 S 70	70	88,0	100,4	54,0	31,5	0,9	122,02	101,68
2734648	K 21 S 75	75	92,0	106,0	54,0	33,6	0,9	136,14	113,45
2734656	K 21 S 80	80	97,0	113,0	54,0	36,4	1	148,24	123,53

K 21 SL KRAFTSCHRAUBER- EINSATZ 1" MIT IMPACT-FIX SICHERUNG

6-kant UD-Profil, lange Form



- › Besonders für Arbeiten in sensiblen Bereichen ideal, in denen Verliersicherheit, Prozess-Sicherheit und Arbeitsschutz permanent präsent sind
- › Maschinenbetätigt, passend für alle gängigen Druckluft- und Elektroschrauber
- › Patentiert
- › Integrierte Federstiftsicherung garantiert einfache und sichere Handhabung



ab **€41,17** + MwSt.

€49,40 inkl. MwSt.

Code	No.	Schlüsselweite mm	Einsatzlänge mm	Einsatz-Ø 1 mm	Einsatz-Ø 2 mm	Einsatztiefe mm	Gewicht kg	UVP inkl. MwSt	UVP exkl. MwSt
2734664	K 21 SL 22	22	100,0	40,4	54,0	9,8	0,6	49,40	41,17
2734672	K 21 SL 24	24	100,0	42,9	54,0	11,2	0,6	49,91	41,59
2734680	K 21 SL 27	27	100,0	46,7	54,0	12,6	0,6	54,24	45,20
2734699	K 21 SL 30	30	100,0	50,4	54,0	14,0	0,8	57,47	47,89
2734702	K 21 SL 32	32	100,0	52,9	54,0	15,4	0,8	59,09	49,24
2734710	K 21 SL 33	33	100,0	54,0	54,0	15,4	0,8	59,39	49,49
2734729	K 21 SL 34	34	100,0	55,4	54,0	15,4	1	59,69	49,74
2734737	K 21 SL 36	36	100,0	57,9	54,0	16,8	1	60,70	50,58
2734745	K 21 SL 38	38	100,0	60,4	54,0	16,8	1,14	69,37	57,81
2734753	K 21 SL 41	41	100,0	64,2	54,0	18,9	1,28	71,59	59,66
2734761	K 21 SL 46	46	100,0	70,4	54,0	18,9	1,42	88,93	74,11

PRÄZISIONSDREHMOMENTSCHLÜSSEL IN INDUSTRIEQUALITÄT

Der TORCOFIX ist ein Drehmomentschlüssel, der dem Anwender eine leichte Einstellung und Bedienung erlaubt. Die Einstellung intuitiv über den Drehgriff, die Arretierung über das Griffende. Mit einer justierten Genauigkeit von +/- 3 % vom Ablesewert gleicht der TORCOFIX einem Schweizer Uhrwerk.

Der **TORCOFIX TF-K/TF-SE** von GEDORE bietet dem Anwender signifikante Vorteile für ein optimales Handling. Das Torcofix-Sortiment bietet Drehmomentschlüssel im Leistungsbereich von 1-850 Nm. Die Drehmoment-Einstellung erfolgt intuitiv über den Drehgriff, die Arretierung über das Griffende. Die Fixiermulden bilden einen optimalen Gegenhalt bei der Drehmomenteinstellung. Die Doppelskala mit Nm und lbf-ft befindet sich zur

besseren Ablesbarkeit unter einem Sichtfenster mit Lupeneffekt. Der ergonomische Griff sorgt für eine zentrierte Handposition und eine optimale Kraftübertragung, das Auslösesignal ist deutlich fühl- und hörbar. Dank robuster, lackierter Stahlrohrkonstruktion und hochpräziser Mechanik im Inneren, übererfüllt der TORCOFIX die hohen Anforderungen aus Industrie und Handwerk.



Drehmomentschlüssel Torcofix 1-850 Nm - TF-K/TF-SE

1 KONTROLLIERTER ANZUG VON 1-850 NM

2 ERLEICHTERTE DREHMOMENTEINSTELLUNG DANK FIXIERMULDEN

3 ERGONOMISCHE GRIFFFORM

4 POSITION DER SKALA FÜHRT ZU EINER VERBESSERTEN ABLESBARKEIT



PRÄZISE
EINSTELLBAR -
KONTROLLIERT
SICHER!

TF-K DREHMOMENTSCHLÜSSEL TORCOFIX TF-K

1-850 Nm / 0,75-630 lbf·ft

- > Kontrollierter Schraubenanzug im Bereich von 1 - 850 Nm / 0,75 - 630 lbf·ft
- > Inkl. rückführbarem Prüfzertifikat (DIN EN ISO 6789-2:2017)
- > Für den kontrollierten Rechts- und Linksanzug (Vierkant umstecken für Richtungswechsel)
- > Neuer ergonomischer Griff, geformt nach der natürlichen Greifhaltung der Hand
- > Vertikale Ausrichtung der Skala, Drehmomenteinstellung dadurch Links-Rechtshänder geeignet
- > Skalenstrich direkt über der Skala positioniert, verhindert Ablesefehler (Parallaxefehler)
- > Einheiten-Beschriftung im Skalenrahmen integriert und ebenfalls über Sichtfenster gegen Abrieb geschützt



223 - 1.390 mm



Code	No.	Typ	Antriebs- vierkant	Antriebs- vierkant metrisch mm	Nonius	Nm	Länge mm	Kopfbreite mm	Kopfhöhe mm	Gewicht kg	UVP inkl. MwSt	UVP exkl. MwSt
3288226	TF-K5	Pilzkopf	1/4"	6,3	0,25	1-5	223	35,0	25,3	0,33	172,44	143,70
3288234	TF-K25	Pilzkopf	1/4"	6,3	1	5-25	273	35,0	25,3	0,38	175,46	146,22
3288242	TF-K50	Pilzkopf	3/8"	10	2,5	10-50	303	35,0	25,3	0,42	180,50	150,42
3278379	TF-K100	Pilzkopf	1/2"	12,5	5	20-100	400	44,0	36	0,97	183,53	152,94
3278387	TF-K200	Pilzkopf	1/2"	12,5	10	40-200	495	44,0	36	1,18	193,61	161,34
3278395	TF-K300	Pilzkopf	1/2"	12,5	10	60-300	585	46,0	36	1,37	236,98	197,48
3278409	TF-K400	Durchsteckvierkant	3/4"	20	10	80-400	690	62,5	31	1,93	400,33	333,61
3278492	TF-K550	Durchsteckvierkant	3/4"	20	10	110-550	965	69,0	31	3,6	634,28	528,57
3278514	TF-K850	Durchsteckvierkant	3/4"	20	10	250-850	1.390	69,0	31	4,8	844,03	703,36

TF-SE DREHMOMENTSCHLÜSSEL TORCOFIX TF-SE

5-400 Nm / 3,7-300 lbf·ft

- > Für den kontrollierten Rechts- und Linksanzug (Einsteckwerkzeug umstecken für Richtungswechsel)
- > Kontrollierter Schraubenanzug im Bereich von 5 - 400 Nm / 3,7 - 300 lbf·ft
- > Inkl. rückführbarem Prüfzertifikat (DIN EN ISO 6789-2:2017)
- > Neuer ergonomischer Griff, geformt nach der natürlichen Greifhaltung der Hand
- > Vertikale Ausrichtung der Skala, Drehmomenteinstellung dadurch Links-Rechtshänder geeignet
- > Skalenstrich direkt über der Skala positioniert, verhindert Ablesefehler (Parallaxefehler)



€116,81
+ MwSt.

261,5 - 657 mm

ab

€140,17 inkl. MwSt.

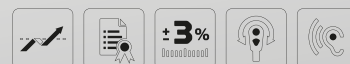

Code	No.	Antriebsaufnahme, Rechteck	Nm	Skaleneinteilung Nm	Skalenring Nm	Gesamtlänge mm	Kalibrierlänge mm	Stichmaß mm	Gewicht kg	UVP inkl. MwSt	UVP exkl. MwSt
3288196	TF-SE25	9 x 12 mm	5-25	1	0,1	261,5	261,5	17,5	0,3	140,17	116,81
3288218	TF-SE50	9 x 12 mm	10-50	2,5	0,25	291,5	236,5	17,5	0,35	150,25	125,21
3278522	TF-SE100	9 x 12 mm	20-100	5	0,5	378	310,3	17,5	0,77	161,34	134,45
3278530	TF-SE150	9 x 12 mm	30-150	10	1	469	401,3	17,5	0,93	183,53	152,94
3278549	TF-SE200	14 x 18 mm	40-200	10	1	479	411,3	25,0	1,01	193,61	161,34
3278557	TF-SE300	14 x 18 mm	60-300	10	1	570	502,3	25,0	1,19	215,80	179,83
3278565	TF-SE400	14 x 18 mm	80-400	10	1	657	589,3	25,0	1,62	323,70	269,75



TORCOFIX TF-FS

Festeingestellter Torcofix 5-200 Nm

BEWÄHRTE MECHANIK

Die festeingestellten Torcofix-Drehmomentschlüssel sind eine effiziente Lösung für industrielle und sich wiederholende Drehmomentanwendungen. Die Sicherungskappe am Griffende verhindert ein unautorisiertes Verstellen des Drehmomentwertes und schützt die Einstellmechanik effektiv vor Schmutz. Die präzise Auslösung ist durch den schlanken Griffaufbau sehr gut für den Anwender wahrzunehmen.

SICHERHEIT

Die sichere und nachhaltige Drehmomentlösung besteht durch ihre extrem lange Lebensdauer und sorgt aufgrund der intuitiven Handhabung für perfekte Ergebnisse. Der Torcofix TF-FS erfüllt die Anforderungen der DIN EN ISO 6789:2017-2 und wird mit einem entsprechenden Prüfzertifikat ausgeliefert.

- Verfügbar ist der Torcofix TF-FS mit SE 9x12 und 14x18 Aufnahme ab Mai 2024.
- 4 Modelle: TF-FS25, TF-FS50, TF-FS85, TF-FS200. Preise auf Anfrage
- Optional Verriegelungs- und Justage Werkzeug (TF-EFS)



Code	No.	Antriebsaufnahme, Rechteck	Nm	Kalibrierlänge	Gesamtbreite	Gesamtlänge	Gewicht kg
3288250	TF-FS25	9 x 12 mm	5-25	133,5	22	186	0,3
3288269	TF-FS50	9 x 12 mm	10-50	193,5	22	246	0,27
3288277	TF-FS85	9 x 12 mm	17-85	276,5	22	329	0,34
3288285	TF-FS200	14 x 18 mm	40-200	345,5	33	410	0,75

7412 EINSTECKUMSCHALTKNARRE 9x12

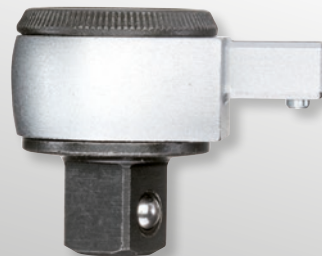

- > Zur Lösung schwieriger Montageprobleme
- > SE-Aufnahme 9x12
- > 1/4" bis 30 Nm Dauerbelastbarkeit
- > 3/8" bis 135 Nm Dauerbelastbarkeit
- > 1/2" bis 150 Nm Dauerbelastbarkeit

ab **€63²⁷** + MwSt.
€75,92 inkl. MwSt.

Code	No.	Antriebsvierkant	Antriebsvierkant mm	Rückschwenkwinkel °	Kopfhöhe mm	Kopfbreite mm	Stichmaß mm	Dauerbelastbarkeit	Gewicht kg	UVP inkl. MwSt	UVP exkl. MwSt
7672710	7412-00	1/4"	6,3	5	16,6	25	17,5	1/4" = 30 N·m	0,06	75,92	63,27
7686500	7412-01	3/8"	10	5	23,2	34	17,5	3/8" = 135 N·m	0,14	84,60	70,50
7687230	7412-02	1/2"	12,5	5	24,2	34	17,5	1/2" = 150 N·m	0,15	86,71	72,26

7418 EINSTECKUMSCHALTKNARRE 14x18

ab **€72²⁶** + MwSt.
€86,71 inkl. MwSt.



- > Zur Lösung schwieriger Montageprobleme
- > SE-Aufnahme 14x18
- > 1/2" bis 340 Nm Dauerbelastbarkeit
- > 3/4" bis 400 Nm Dauerbelastbarkeit

Code	No.	Antriebsvierkant	Antriebsvierkant mm	Rückschwenkwinkel °	Kopfhöhe mm	Stichmaß mm	Dauerbelastbarkeit	Gewicht kg	UVP inkl. MwSt	UVP exkl. MwSt
7687580	7418-02	1/2"	12,5	7,2	28,8	25,0	1/2" = 340 N·m	0,363	86,71	72,26
7687660	7418-04	3/4"	20	7,2	35,5	33,0	3/4" = 400 N·m	0,79	108,80	90,67

SUKSE
EINSTECK-RINGRAT-
SCHENSCHLÜSSEL
umschaltbar 9x12

- > UD-Profil, feinverzahnt
- > Umschalthebel für Rechts-/Linkslauf
- > In Verbindung mit einem 9x12 mm Drehmomentschlüssel oder Einsteck-Aufnahme-Griff 9x12 mm

ab **€54,19** + MwSt.
€65,03 inkl. MwSt.

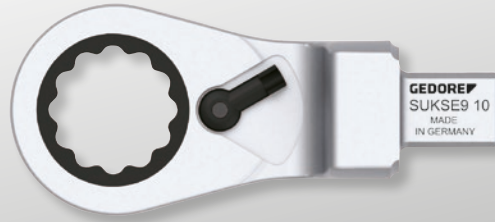

Code	No.	Schlüsselweite mm	Rückschwenkwinkel	Kopfhöhe mm	Kopfbreite mm	Stichmaß	Gewicht kg	UVP inkl. MwSt	UVP exkl. MwSt
2827735	SUKSE9 10	10	7°	7,7	21	40,0	0,07	65,03	54,19
2827743	SUKSE9 13	13	7°	9	25,7	42,0	0,09	66,14	55,12
2827751	SUKSE9 17	17	6°	10,6	33,6	45,0	0,13	68,36	56,97

3549 UK - 3550 UK
DREHMOMENTSCHLÜSSEL
TORCOFLEX UK
1-550 Nm

- > Verstellbarer, auslösender und robuster Rohrdrehmomentschlüssel mit integrierter Hebel-Umschaltknarre (ab 3/4 Zoll Umschaltzscheibe) mit Vierkantantrieb für Industrie und Handwerk
- > Klassifiziert nach DIN EN 6789:2017 Typ II Klasse A, Kalibriert auf eine maximal zulässige Abweichung von +/- 3 % und somit präziser, als die in der Norm geforderten +/- 4 %
- > inkl. Prüfzertifikat nach DIN EN ISO 6789-2:2017
- > Für den kontrollierten Rechtsanzug



ab **€107,56** + MwSt.
€129,07 inkl. MwSt.



Code	No.	Typ	Antriebsvierkant zöllig	Antriebsvierkant metrisch mm	Nm	Höhe mm	Abstand Gehäuse - Vierkantmitte mm	Länge mm	Kopfbreite mm	Kopfhöhe mm	Gewicht kg	UVP inkl. MwSt	UVP exkl. MwSt
2958007	3549-00 UK	Hebel-Umschaltknarre	1/4"	6,3	1-5	34	12,5	225	25,0	15	0,61	129,07	107,56
2958015	3549-02 UK	Hebel-Umschaltknarre	1/4"	6,3	5-25	35	12,5	285	25,0	21,5	0,67	132,10	110,08
2958023	3549-05 UK	Hebel-Umschaltknarre	3/8"	10	10-50	34	17,5	350	35,0	19,1	0,825	133,10	110,92
2958031	3550-10 UK	Hebel-Umschaltknarre	1/2"	12,5	20-100	45	21,25	410	42,5	22	1,38	135,13	112,61
2958058	3550-20 UK	Hebel-Umschaltknarre	1/2"	12,5	40-200	44	21,3	500	42,5	22	1,467	140,17	116,81
2958066	3550-30 UK	Hebel-Umschaltknarre	1/2"	12,5	60-300	44	21,3	590	42,5	22	1,74	193,61	161,34
2958074	3550-40 UK	Umschaltknarre	3/4"	20	80-400	65	34	740	68,0	36	3,44	378,16	315,13
2958082	3550-55 UK	Umschaltknarre	3/4"	20	110-550	65	34	1.000	68,0	36	3,7	519,32	432,77

KONTROLLIERT UND SICHER



3550-UK-LS4 DREHMOMENTSCHLÜSSEL TORCOFLEX UK SET 1/2"

5-teilig

- › Bewährter Drehmomentschlüssel im Anzugsbereich 40-200 Nm mit Prüfzertifikat
- › Kontrollierter Rechtsanzug; Umschaltknarre mit Rechts- und Linkslauf; Abtrieb 1/2"
- › Klassifiziert nach DIN EN ISO 6789-2:2017; Justiert auf eine maximal zulässige Abweichung von +/-3% und somit präziser, als die in der Norm geforderten +/-4%
- › Durch 1/2"-Verlängerung und Kraftsteckschlüsseln mit Schutzhülse in den Größen 17, 19 und 21 mm sehr gut geeignet für den Radwechsel am PKW



€152,94 + MwSt.

€183,53 inkl. MwSt.



Code	No.	Typ	Antriebs- vierkant zöllig	Antriebs- vierkant metrisch mm	Inhalt	Nm	Höhe mm	Abstand Gehäuse - Vierkantmitte mm	Länge mm	Kopf- breite mm	Kopf- höhe mm	-teilig	Gewicht kg
3107027	3550-UK-LS4	Hebel- Umschalt- knarre	1/2"	12,5	Drehmomentschlüssel TORCOFLEX 40 -200 Nm No. 3550-20 UK Verlängerung No. 1990-5 Kraftschrauber-Satz 1/2", 3-teilig	40- 200	44	21,3	499	42,5	22	5	2,398

763

DREHMOMENTSCHLÜSSEL DREMOMETER T-FS

festeingestellt, 5-12 Nm



€143,⁷⁰
+ MwSt.

€172,44 inkl. MwSt.

- › Kraftschonende Anwendung bei Drehmomenten, die üblicherweise im Bereich von Drehmomentschraubendrehern liegen
- › Drehmomentschlüsselbaureihe mit 7 fest voreingestellten Modellen für die Serienfertigung, Werte nach Kundenwunsch auf Anfrage
- › Für den kontrollierten Rechtsanzug
- › Auslösegenauigkeit nach DIN EN ISO 6789-2:2017 Typ II Klasse E (+/- 6 %)
- › Mit Prüfzertifikat nach DIN EN ISO 6789-2:2017, rückführbar über firmeneigenes DAkkS-Labor auf das Nationale Normal



Code	No.	Typ	Antriebs- vierkant	Antriebsvierkant metrisch mm	Höhe mm	Nm	Abstand Gehäuse - Vierkantmitte mm	Länge mm	Gewicht kg	UVP inkl. MwSt	UVP exkl. MwSt
1947958	763-05	Einfachvierkant starr	1/4"	6,3	22	5	62,5	100	0,241	172,44	143,70
1947966	763-06	Einfachvierkant starr	1/4"	6,3	22	6	62,5	100	0,241	172,44	143,70
1947974	763-07	Einfachvierkant starr	1/4"	6,3	22	7	62,5	100	0,241	172,44	143,70
1947990	763-08	Einfachvierkant starr	1/4"	6,3	22	8	62,5	100	0,241	172,44	143,70
1948008	763-09	Einfachvierkant starr	1/4"	6,3	22	9	62,5	100	0,241	172,44	143,70
1948016	763-10	Einfachvierkant starr	1/4"	6,3	22	10	62,5	100	0,241	172,44	143,70
1948032	763-12	Einfachvierkant starr	1/4"	6,3	22	12	62,5	100	0,241	172,44	143,70

8563-N-05

DREHMOMENTSCHLÜSSEL DREMOMETER DNR SET 3/4"

155-760 Nm

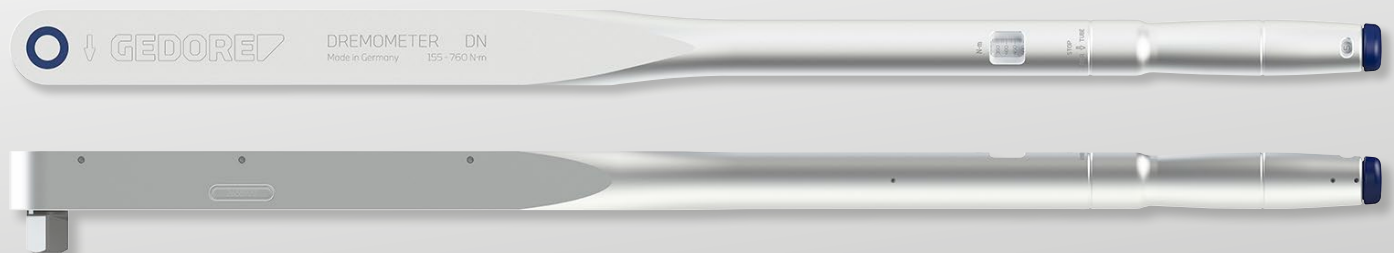

€1083,¹⁹
+ MwSt.

€1299,83 inkl. MwSt.

- › Drehmomentschlüssel im Anzugsbereich 155-760 Nm mit Prüfzertifikat; mit Verlängerungsrohr
- › Kontrollierter Rechtsanzug; Abtrieb 3/4"; zzgl. rechtslaufender Aufstecknarre 3/4"
- › Nonius-Skala - Auflösung 1,0 Nm
- › Fehlerfreie Bedienung durch Längenunabhängigkeit
- › Klassifiziert nach DIN EN ISO 6789-2:2017; Justiert auf eine maximal zulässige Abweichung von +/-3% und somit präziser, als die in der Norm geforderten +/-4%
- › Passender Blechkasten mit Einlage siehe Seite 37



Code	No.	Typ	Antriebs- vierkant zöllig	Antriebs- vierkant metrisch mm	Inhalt	Nm	Höhe mm	Abstand Gehäuse - Vierkantmitte mm	Länge mm	Gewicht kg
3107043	8563- N-05	Einfachvierkant	3/4"	40	DREMOMETER DN 3/4" mit Nonius 155-760 Nm No. 8563-N-00 Aufsteckrohr DR/DX ALU No. 8571-80 Aufstecknarre No. 754-04	155-760	35	22,5	812	3,005

BLECHKÄSTEN FÜR DREMOMETER

NEU

2 robuste Blechkästen für DREMOMETER
Typ D bis F mit Schaumstoffeinlage

Die **Blechkästen WK 8563-70-71** und **WK 8564-72-81** von GEDORE sind die ideale Ergänzung zu den DREMOMETER Drehmomentschlüsseln Typ D bis F. Die robusten

Kästen aus pulverbeschichtetem Stahlblech im stylischen GEDORE blau sind ideal für die Aufbewahrung und sicheren Transport der DREMOMETER. Alternativ können die leeren 4 Blechkastenmodelle optional mit dem Schaumstoffkonfigurator-Tool mit individuellen Check-Tool Schaumstoffeinlagen ausgestattet werden. Der zentrierte, ergonomisch platzierte Tragegriff sorgt für ein sicheres Handling.



Blechkästen: WK 8563-70-71, WK 8564-72-81

1

STABILE UND ROBUSTE
BAUWEISE

2

OPTIONAL: LEERE AUSFÜHRUNGEN +
INDIVIDUELLE SCHAUMSTOFFEINLAGEN

3

FÜR LÄNGERE WERKZEUGE
BIS ZU 163 CM GEEIGNET

4

OPTIMIERTE TRANSPORT- UND
AUFBEWAHRUNGSMÖGLICHKEIT
FÜR DREHMOMENTSCHLÜSSEL



SICHERE
AUFBEWAHRUNG

WK 8563-70-71 - WK 8564-72-81
BLECHKASTEN MIT EINLAGE
 für DREMOMETER Typ D-DX oder EK-F

- > Optimaler Transport und Aufbewahrung von DREMOMETER, Verlängerungsrohr und Aufsteckknarre
- > Robuster und stabiler Blechkasten mit Schaumstoffeinlage für DREMOMETER Typ D-DX oder EK-F
- > 2 Schnellverschlüsse für unkompliziertes Öffnen und sicheres Schließen
- > Ideale Ergänzung für DREMOMETER (S.35, 38, 39)



Code	No.	Breite mm	Höhe mm	Tiefe mm	Gewicht kg	UVP inkl. MwSt	UVP exkl. MwSt
3254895	WK 8563-70-71	865	84	207	3,8	236,40	197,00
3254909	WK 8564-72-81	1.052	84	247	5,1	298,80	249,00

WK
BLECHKÄSTEN „LEER“
 verschiedene Größen

- > Für Transport und Aufbewahrung von Drehmomentschlüsseln
- > Leere Blechkästen inkl. individueller Schaumstoffeinlage Preis auf Anfrage
- > Optional: Ausstattung mit Schaumstoffeinlagen „Schaumstoffkonfigurator“

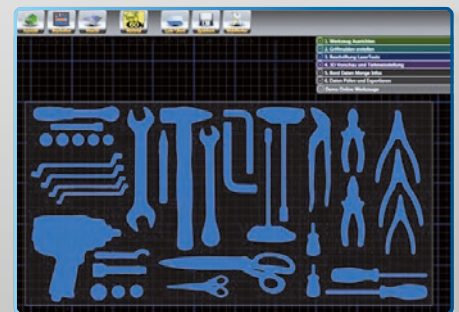

Code	No.	Breite mm	Höhe mm	Tiefe mm	Gewicht kg
3254852	WK 1030-90 L	632	84	207	2,7
3254860	WK 1031-90 L	865	84	207	3,6
3254879	WK 1032-90 L	1.052	84	247	4,9
3254887	WK 1033-90 L	1.632	84	207	9,6

HÖCHSTE GENAUIGKEIT



Passender Blechkasten siehe S.37

8571 DX - 8576 DXL DREHMOMENTSCHLÜSSEL DREMOMETER 520-1000 Nm / 380-730 lbf-ft

- › Kontrollierter Schraubenanzug im Bereich von 520 - 1000 Nm / 380 - 730 lbf-ft
- › Einsatz in fast allen industriellen Fertigungsbereichen
- › Hör- und spürbare, automatische Kurzwegauslösung
- › Fehlerfreie Bedienung – keine Wertverschiebung bei Betätigung außerhalb des Griffes
- › Doppelskala Nm / lbf-ft
- › Höchste Genauigkeit max. Abweichung von +/- 3 %
- › Zertifikat nach DIN EN ISO 6789:2017 Teil 2
- › Kräfteschonend durch Einsatz eines Verlängerungsrohrs
- › Passender Blechkasten mit Einlage siehe Seite 37



8571-01



8576-01

€1047,06 + MwSt.

ab

€1256,47 inkl. MwSt.



Code	No.	Typ	Antriebs- vierkant	Antriebs- vierkant metrisch mm	Inhalt	Nm	Länge mm	Kopfhöhe mm	Gewicht kg	UVP inkl. MwSt	UVP exkl. MwSt
7694010	8571-01	Einfachvierkant starr	3/4"	20	ALU-Verlängerungsrohr No. 8571-80	520-1000	812	35	4,25	1256,47	1047,06
7694360	8576-01	Doppelvierkant starr	3/4"	20	ALU-Verlängerungsrohr No. 8571-80	520-1000	812	35	5,6	1299,83	1083,19

8564 E - 8569 EL DREHMOMENTSCHLÜSSEL DREMOMETER 750-2000 Nm

- › Kontrollierter Schraubenanzug im Bereich von 750 - 2000 Nm
- › Einsatz in fast allen industriellen Fertigungsbereichen
- › Hör- und spürbare, automatische Kurzwegauslösung
- › Fehlerfreie Bedienung – keine Wertverschiebung bei Betätigung außerhalb des Griffes
- › Einfachskala für Messbereich in Nm
- › Höchste Genauigkeit max. Abweichung von +/- 3 %
- › Zertifikat nach DIN EN ISO 6789:2017 Teil 2
- › Kräfteschonend durch Einsatz eines Verlängerungsrohrs
- › Passender Blechkasten mit Einlage siehe Seite 37



€1805,88
+ MwSt.

ab **€2167,06** inkl. MwSt.



Code	No.	Typ	Antriebs- vierkant	Antriebs- vierkant metrisch mm	Inhalt	Nm	Länge mm	Kopfhöhe mm	Gewicht kg	UVP inkl. MwSt	UVP exkl. MwSt
7695250	8564-01	Einfachvierkant starr	1"	25	Verlängerungsrohr No. 8564-92 + 8572-74	750-2000	932	40	12	2167,06	1805,88
7695410	8569-01	Doppelvierkant starr	1"	25	Verlängerungsrohr No. 8564-92 + 8572-74	750-2000	932	40	12	2274,96	1895,80

TSN DREHMOMENTSCHLÜSSEL TSN SLIPPER 1-55 Nm / Festeinstellung

- › Kontrollierter Schraubenanzug im Bereich von 1-55 Nm
- › Serien- bzw. Fließbandmontage
- › Extremer Dauereinsatz
- › Festeinstellbarer Drehmomentschlüssel - ohne Skala
- › Auslösegenauigkeit: +/- 4 % Toleranz vom eingestellten Wert (TSN 5/45 und TSN 10/90 +/- 6 % Toleranz)
- › Präzisions-Mechanismus gleitet bei Erreichen des eingestellten Wertes deutlich spürbar und hörbar KLICK durch - ein Überziehen ist nicht möglich
- › Prüfzertifikat nach DIN EN ISO 6789



€197,48
+ MwSt.

ab **€236,98** inkl. MwSt.



Code	No.	Typ	Antriebsvierkant	Antriebsvierkant metrisch mm	Nm	Länge mm	Gewicht kg	UVP inkl. MwSt	UVP exkl. MwSt
1196650	TSN 5/45	Einfachvierkant Knarre	1/4"	6,3	1-5	195	0,19	236,98	197,48
1196731	TSN 10/90	Einfachvierkant Knarre	1/4"	6,3	2-10	195	0,19	248,06	206,72
7091900	TSN 25 D	Einfachvierkant Knarre	1/4"	6,3	5-25	216	0,34	301,51	251,26
7092120	TSN 55	Einfachvierkant Knarre	3/8"	10	15-55	324	0,8	378,16	315,13

KNICK-DREHMOMENTSCHLÜSSEL MIT GERINGEM RISIKO DES ÜBERZIEHENS

Vielseitiger und flexibler Drehmomentschlüssel - ideal für Wartungs- und Reparaturanwendungen. Schnell einstellbar über die Skala und flexibel in der Anwendung durch die Nutzung unterschiedlicher Einsteckwerkzeuge.

Der **Knick-Drehmomentschlüssel ATB 10 G** von GEDORE bietet einen kontrollierten Schraubenanzug von 2-10 Nm. Die Knick-Vorrichtung minimiert das Risiko des Überziehens der Verschraubung und ist somit ideal geeignet für filigrane Applikationen bei denen es auf exakte Drehmomentwerte und einfachem intuitivem Handling ankommt. Beim Erreichen des Drehmomentwertes erfolgt ein Abknicken des Handgriffes bis zu 20°, was ein Überziehen unwahrscheinlich macht. Die Mikrometerskala lässt aus Anwender-

sicht keine Wünsche offen. Sie sorgt für ein sicheres und schnelles Einstellen der gewünschten Werte. Durch die integrierte Verstelleicherung kann der Anwender nicht unbeabsichtigt während des Arbeitsvorgangs eingestellte Werte verändern. Dies führt zu sicheren und reproduzierbaren Arbeitsprozessen.



Knick-Drehmomentschlüssel 2-10 Nm SE9x12- ATB 10 G

1

GERINGES RISIKO
DES ÜBERZIEHENS
DURCH MAXIMAL 20°
KNICK-VORRICHTUNG

2

MIKROMETERSKALA
FÜR PRÄZISES UND
SCHNELLES EINSTELLEN
DES SCHLÜSSELS

3

INTEGRIERTE
VERSTELLSICHERUNG
VERHINDERT VERSTELLEN
DES DREHMOMENTWERTES



DER SICHERE
SCHLÜSSEL

ATB KNICK-DREHMOMENTSCHLÜSSEL

0,5-10 Nm / mit Skala



ab €202,52
+ MwSt.
€243,02 inkl. MwSt.

- › Mit 9x12 mm Innen-Rechteckaufnahme
- › Mit Mikrometerskala, die ein einfaches und sicheres Einstellen des gewünschten Wertes ermöglicht
- › Mit Verstelleicherung gegen unbeabsichtigtes Verstellen des Drehmomentwertes
- › Auslösegenauigkeit +/- 6 %
- › Abknicken des Handgriffes bis 20° bei Erreichen des Drehmomentwertes, macht ein Überziehen unwahrscheinlich
- › Klassifiziert nach DIN EN ISO 6789 Typ II Klasse A



Code	No.	Typ	Nm	Länge mm	Gewicht kg	UVP inkl. MwSt	UVP exkl. MwSt
2839628	ATB 2.5 G	Rechteckaufnahme	0,5-2,5	192	0,27	243,02	202,52
2839636	ATB 5 G	Rechteckaufnahme	1-5	230	0,29	249,07	207,56
2839644	ATB 10 G	Rechteckaufnahme	2-10	230	0,3	243,02	202,52

CL ELEKTRONISCHES PRÜFGERÄT CAPTURE LITE

0,25 - 350 Nm



€990,76
+ MwSt.
€1188,91 inkl. MwSt.

- › Digitales Drehmomentprüfgerät für die Prüfung von Drehmomentschlüsseln und Drehmomentschraubendrehern
- › Messtoleranz +/- 1 % bei allen Ablesewerten
- › 3 Messmodi: Gleitwertanzeige (track), Knickpunkterkennung (first peak), Spitzenwertmessung (peak)
- › Einfachste Handhabung durch 1-Knopfbedienung (Messmodus, Einheit)
- › Umschaltbar zwischen Nm, lbf-ft und lbf-in
- › Stromversorgung und Datenausgang über USB-Anschluss
- › Stabiler Kunststoffkoffer mit Einlage



Code	No.	Nm	Antriebssechskant mm	Antriebsvierkant mm	Antriebsvierkant	Adapter zoll	Gewicht kg	UVP inkl. MwSt	UVP exkl. MwSt
3119319	CL 10	0,25-10	6,3	6,3	1/4"	1/4" Innensechskant - 1/4" Innenvierkant	1,42	1188,91	990,76
3297896	CL 10 S	0,25-10		6,3	1/4"		1,42	1188,91	990,76
3297926	CL 350	10-350		12,5	1/2"	3/8"	1,65	1188,91	990,76

TT3KH ELEKTRONISCHER DREHMOMENT- SCHLÜSSEL TORCOTRONIC III

10-350 Nm / 7,4-258,2 lbf-ft



ab €814,29
+ MwSt.
€977,15 inkl. MwSt.

- › Drehmoment- und Drehwinkel-Messung
- › 4 verschiedene Messmodi
- › 5 Verschraubparameter speicherbar
- › USB Schnittstelle zum Datenaustausch
- › 2000 Speicherplätze
- › Messgenauigkeit Drehmoment +/- 1 %, +/- 1 Digit
- › Messgenauigkeit Drehwinkel +/- 1 %, mind. aber +/- 1° auf 360° bei mind. 4°/sec



Code	No.	Typ	Antriebsvierkant	Antriebsvierkant metrisch mm	Höhe mm	Nm	Länge mm	Gewicht kg	UVP inkl. MwSt	UVP exkl. MwSt
2648636	TT3KH 120	Rechteckaufnahme	1/2"	12,5	31,5	10-120	670	1,2	977,15	814,29
2648644	TT3KH 350	Rechteckaufnahme	1/2"	12,5		70-350	900	1,74	1188,91	990,76

DVV-13Z
DREHMOMENT-
VERVIELFÄLTIGER
DREMOPLUS ALU
1300 Nm / 950 lbf·ft

€990,76 + MwSt.
€1188,91 inkl. MwSt.



- › Kontrollierter Schraubenanzug und Lösen
- › Mit einstufigem Planetengetriebe
- › Gehäuse aus Hochleistungsaluminium
- › Besser als +/- 3 % Genauigkeit
- › In Verbindung mit einem Drehmomentschlüssel zu betätigen
- › Optional nachrüstbar mit geradem Reaktionsarm L-Form



Code	No.	Ausgangsrehmoment (max.) Nm	Ausgangsrehmoment (max.) bf·ft	Vervielfältigungsverhältnis	Ausführung Reaktionsarm	Antriebsaufnahme, Vierkant zöllig	Abtriebsvierkant	Gewicht kg
2653370	DVV-13Z	1300	950	1:5	Z-Form, gekröpft	1/2"	3/4"	1,3

DVV-13ZG
DREHMOMENTVERVIEL-
FÄLTIGER-SATZ



€1041,18 + MwSt.
€1249,42 inkl. MwSt.



- › Für Industrie, Baustellen, Nfz- und Kfz-Werkstätten, Agrartechnik, Brücken-, Schiffs-, Flugzeug-, Eisenbahnbau, Raffinerien, Maschinen- und Anlagenbau, Instandhaltung
- › Mechanischer, handbetätigter Drehmomentvervielfältiger für den kontrollierten Schraubenanzug und zum Lösen von Verschraubungen
- › Gehäuse aus Hochleistungsaluminium
- › Optional nachrüstbar mit geradem Reaktionsarm L-Form, mit verstellbarem Reaktionsvierkant, aus Leichtmetall
- › Das Set enthält drei verschiedene Kraftschraubereinsätze 3/4" SW 27, 30, 32 mm
- › Ausgangsvierkante mit Bohrung für Kraftschraubereinsätze mit Sicherungsstift und -ring
- › Im Transportkoffer mit Schaumstoffeinlage



Code	No.	Inhalt	Länge mm	Gewicht kg
2653389	DVV-13ZG	DVV-13Z, K 32 27, K 32 30, K 32 32	230	3

DVI-28Z / DVI 28L
DREHMOMENTVERVIELFÄLTIGER
DREMOPLUS ALU
2000-2800 Nm / 1500-2050 lbf·ft



€1259,66 + MwSt.
ab €1511,59 inkl. MwSt.

- › Für Industrie, Baustellen, Nfz- und Kfz-Werkstätten, Agrartechnik, Baumaschinen, Brücken-, Schiffs-, Flugzeug-, Eisenbahnbau, Raffinerien
- › Ausgangsvierkante mit Bohrung für Kraftschraubereinsätze mit Sicherungsstift und -ring
- › Gewichtsreduziert durch Aluminiumgehäuse / -reaktionsarm (nur DVI-28L)



Code	No.	Ausgangsrehmoment (max.) Nm	Ausgangsrehmoment (max.) lbf·ft	Vervielfältigungsverhältnis	Ausführung Reaktionsarm	Abtriebsvierkant	Gewicht kg	UVP inkl. MwSt	UVP exkl. MwSt
2653257	DVI-28L	2800	2050	1:5,5	L-Form, gerade	1"	2,4	2056,14	1713,45
2653273	DVI-28Z	2800	2050	1:5,5	Z-Form, gekröpft	1"	2,4	1511,59	1259,66

SK 2154 PH-06

3K-SCHRAUBENDREHER-SATZ MIT SCHLAGKAPPE

6-teilig



- > Für festsitzende Schlitz- und Kreuzschlitzschrauben PH
- > Mit zusätzlichem Antriebssechskant an der Sechskant-Klinge und Schlagkappe
- > Ergonomischer 3-Komponenten-Griff Power-Grip³ für maximale Kraftübertragung bei minimaler Beanspruchung der Hand
- > Mit Aufhängeloch am Griff zum platzsparenden Verstauen

€31,67^{+ MwSt.}

€38,00 inkl. MwSt.



Code	No.	Inhalt
1878743	SK 2154 PH-06	Schraubendreher mit Schlagkappe Schlitz No. 2154SK, 4,5 5,5 6,5 8 mm
		Schraubendreher mit Schlagkappe Kreuzschlitz No. 2160SK PH, 1 2 mm

-teilig	Gewicht kg
6	0,88

2150-2160 PH

3K-SCHRAUBENDREHER-SATZ



- > Für Schlitz- und Kreuzschlitzschrauben PH
- > Ergonomischer 3-Komponenten-Griff Power-Grip³ für maximale Kraftübertragung bei minimaler Beanspruchung der Hand
- > Mit Aufhängeloch am Griff zum platzsparenden Verstauen
- > Antriebsform-Markierung am Griffende

€18,98^{+ MwSt.}

ab

€22,78 inkl. MwSt.



Code	No.	Inhalt
1482319	2150-2160 PH-06	3K-Schraubendrehereinsatz Schlitz No. 2150, SW 4 5,5 6,5 8 mm
		3K-Schraubendreher Kreuzschlitz No. 2160 PH 1 2
1482343	2150-2160 PH-010	3K-Schraubendrehereinsatz Schlitz No. 2150 5,5 6,5 8
		3K-Schraubendreher Kreuzschlitz No. 2160 PH 1 2, Phasenprüfer 3,5

-teilig	Gewicht kg	UVP inkl. MwSt	UVP exkl. MwSt
6	0,66	22,78	18,98
10	0,825	42,35	35,29

2163 TX-010

3K-SCHRAUBENDREHER-SATZ

10-teilig

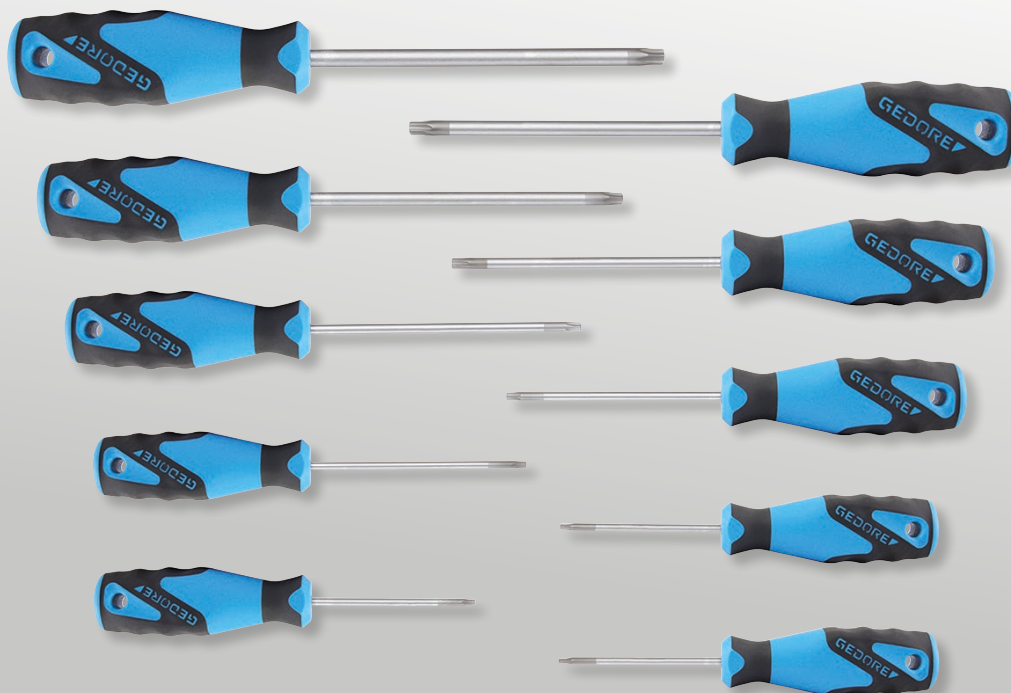

- > Allrounder für Arbeiten in Holz, Kunststoff und Metall für Innen-TX Schrauben
- > Antriebsform-Markierung am Griffende
- > Ergonomische Griffform für präzises, ermüdungsfreies Arbeiten
- > Formschlüssige Verbindung von Griff und Klinge für optimale Kraftübertragung

€63²⁷ + MwSt.

€75,92 inkl. MwSt.



Code	No.	Inhalt
1482335	2163 TX-010	2163 TXT 7 8 9 10 15 20 25 27 30 40

-teilig	Gewicht kg
10	0,74

DT 2142-008

WINKELSCHRAUBEN-DREHER-SATZ

8-teilig

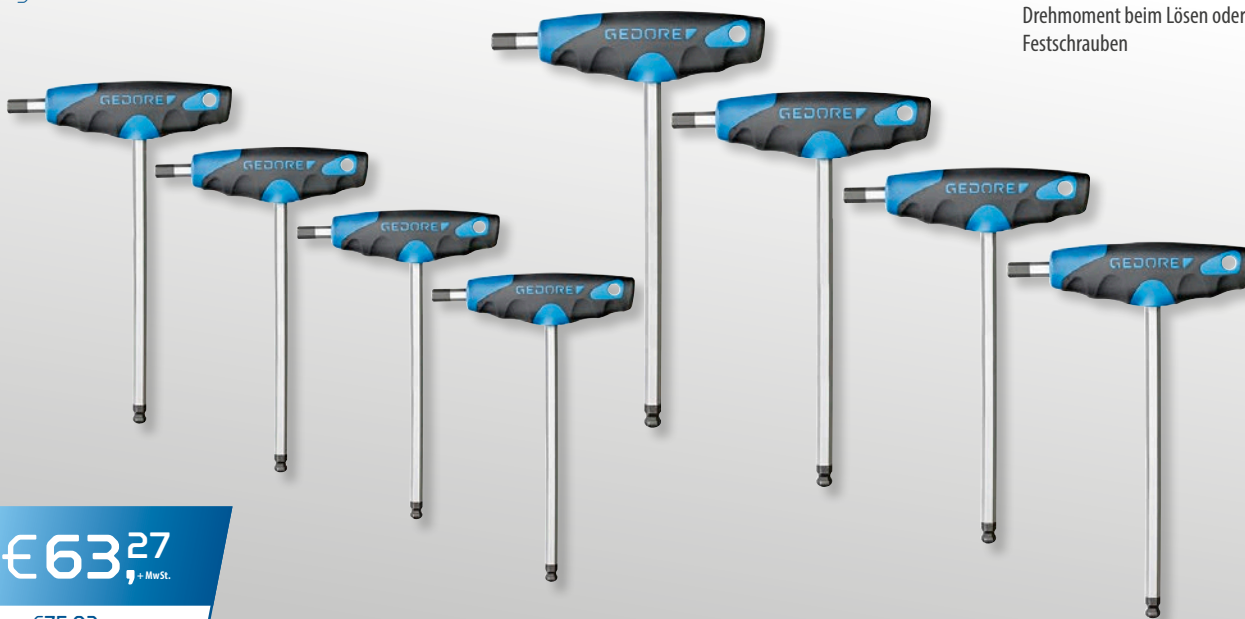

- > Für Innensechskantschrauben
- > Mit zwei Sechskanten in gleicher Schlüsselweite
- > Mit Kugelkopf an der langen Klinge
- > 2-Komponenten-T-Griff für hohes Drehmoment beim Lösen oder Festschrauben

€63²⁷ + MwSt.

€75,92 inkl. MwSt.



Code	No.	Inhalt
3037371	DT 2142-008	Winkelschraubendreher mit 2K-T-Griff No. DT 2142 2 2,5 3 4 5 6 8 10 mm

Länge mm	Breite mm	Höhe mm	-teilig	Gewicht kg
325	320	45	8	0,97

DT 2143 KTX-007
**WINKEL-
 SCHRAUBEN-
 DREHER-
 SATZ TX**
 7-teilig



- › Gängige Größen für Innen-TX-Schrauben T10 T15 T20 T25 T27 T30 T40
- › Mit Kugelkopf, Arbeitswinkel ca. 25°
- › 2-Komponenten-T-Griff für hohes Drehmoment beim Lösen oder Festschrauben

€ 98,32
 + MwSt.

€ 117,98 inkl. MwSt.

Code	No.	Inhalt	Breite mm	Höhe mm	-teilig	Gewicht kg
3037398	DT 2143 KTX-007	Winkelschraubendreher mit 2K-T-Griff No. DT 2143 KTX T10 T15 T20 T25 T27 T30 T40	320	45	7	0,71

H 42 CKEL-09
WINKELSCHRAUBENDREHER-SATZ
 farbcodiert, 9-teilig



€ 32,51
 + MwSt.

€ 39,01 inkl. MwSt.

- › Zum Lösen und Festziehen von Innensechskantschrauben
- › Kugelkopf ermöglicht ein Schrauben an schwer zugänglichen Stellen
- › Farbcodierung vereinfacht das Zuordnen der richtigen Schlüsselweite
- › Abriebfest pulverbeschichtet

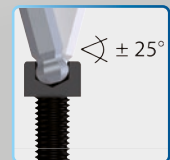

Code	No.	Inhalt	-teilig	Gewicht kg
3297470	H 42 CKEL-09	42 CKEL 1,5 2,2 2,5 3 4 5 6 8 10	9	0,415

H 43 KTX-07
**WINKELSCHRAUBEN-
 DREHER-SATZ**
 für Innen-TX Schrauben,
 7-teilig



- › Mit Kugelkopf

€ 66,88
 + MwSt.

€ 80,26 inkl. MwSt.

Code	No.	Inhalt	-teilig	Gewicht kg
1531441	H 43 KTX-07	43 KTX T10 T15 T20 T25 T27 T30 T40	7	0,169

GEDORE

**WERKZEUGE
UND WAGEN
INDIVIDUELL
KOMBINIEREN**

WORKSHOP SELECTION

FIND OUT



Von Knarre und Schraubendreher über Bits bis zu individuellen Kleinteilen: In den stabilen und leichtläufigen Werkzeugwagen und robusten Werkbänken von **GEDORE** ist Ihr Werkzeug immer sicher verstaut und übersichtlich sortiert. Ob für Industrie, Kfz, Handwerk oder die private Werkstatt, die mobilen Werkstatthelfer warten optional mit hochwertigen und umfangreichen Premium-Sortimenten für alle Branchen auf.

gedore.com

WSL-M6
WERKZEUGWAGEN
WORKSTER
SMARTLINE
 mit 6 Schubladen

€541,18
 + MwSt.
 €649,42 inkl. MwSt.



- › Arbeitsplattform mit Abdeckung aus ABS-Kunststoff mit frontaler Abflachung und Rollschutzkante
- › Seitenwände mit Euro-Lochung 10 x 38 mm zur Befestigung von Haken und Werkzeugen
- › Einzelauszugssperre verhindert das Öffnen von mehr als einer Schublade, Einhandbedienung
- › 6 breite Schubladen (B 480 x T 400) mit Vollauszug
- › Tragkraft pro Schublade 20 kg



Code	No.	RAL	Höhe mm	Breite mm	Tiefe mm	Schubladen	max. Tragfähigkeit kg	Anzahl Schubladen	Gewicht kg
3100707	WSL-M6	GEDORE blau, RAL 5017	900	625	510	5x Typ 1, H = 80 mm 1x Typ 2, H = 160 mm	300	6	48

WSL-M-TS-172
WERKZEUGWAGEN WORKSTER
 mit Werkzeugsortiment 172-teilig



€1175,63
 + MwSt.
 €1410,76 inkl. MwSt.

- › Perfekte Werkzeugzusammenstellung in Check-Tool-Modulen für Industrie, Handwerk und Automotive
- › Verrutschsicher, mit Griffmulden
- › Resistent gegen Öle und Fette
- › Werkzeuge in metrischen Abmessungen
- › Im Werkzeugwagen No. WSL-M6



Code	No.	Breite mm	Höhe mm	Tiefe mm	-teilig	Gewicht kg
3100197	WSL-M-TS-172	625	900	510	172	76,9
Inhalt						
Ring-Maulschlüssel No. 1 B, SW 8 10 11 12 13 14 15 16 17 18 19 21 22 24 27 30 32 mm						
Steckschlüsseleinsatz No. C19, SW 8 10 11 12 13 14 15 16 17 18 19 20 21 22 24 27 30 32 mm						
1/2" Schraubendrehereinsatz 6-kant No. IN19, SW 5 6 7 8 9 10 12 14 17 19 mm						
1/2" Umschaltknarre No. 1993 U-10 T 1/2" Verlängerung No. 1990, 75 125 250 mm						
1/2" Verlängerung No. 1990 M, mit Haltemagnet, Bit-Steckschlüsselbox mit Knarre 1/4" 35tlg, No. 666-U-20						
Torsionsbit-Satz No. 666-042, 1/4" Knarrenschraubendreher SilentGEAR No. 2675 mit Bit-Halter						
Winkelschraubendreher No. H 42-10, 6-kant SW 1,3 1,5 2 2,5 3 4 5 6 8 10 mm, 3K-Schraubendreher No. 2150, 4 5,5 6,5 8 mm						
3K-Schraubendreher No. 2160 PH 1 2, Universalzange No. 142 10 TL, 10"						
Mehrfachzange No. 8133-200 JC, 200 mm, Kraft-Seitenschneider No. 8316-180 JC, 180 mm						
Spannungsprüfer Schlitz No. 4615 3, 220-250 V, 3mm, Schlosserhammer No. 4 E-500, 500 g						
Spiralbohrer-Satz No. 8550-024, Ø 1 1,5 2 2,5 3 3,5 4 4,5 5 5,5 6 6,5 7 7,5 8 8,5 9 9,5 10 10,5 mm						

NEU

WENDIGER SERVICEWAGEN - DER PRAKTISCHE HELFER FÜR JEDE WERKSTATT

Der Servicewagen mit 3 Ablageflächen bietet viel Platz für Werkzeug, Arbeitsutensilien oder andere Materialien.

Der **Servicewagen 1530** von GEDORE ist der mobile Begleiter für Werkzeuge, Bauteile und andere Materialien. Die drei großflächigen Ablagen sorgen für einen sicheren Transport sowie einen schnellen und einfachen Zugriff auf Materialien. Die ersten beiden Ablageflächen sind bis zu 50 kg und die untere bis zu 100 kg belastbar. Die höhenverstellbare mittlere Ablagefläche lässt sich in 7 unterschiedlichen Höhen montieren. Durch seine Rollen mit gummierter Lauffläche lässt sich der Wagen auch unter hoher Zuladung extrem leicht manövrieren. Die Kompatibilität mit vordefinierten GEDORE Werkzeugsätzen in ES- und CT-Modulen sorgt für flexible Anwendungsmöglichkeiten.



Servicewagen - 1530

1 3 GROSSE
ABLAGEFLÄCHEN

2 HÖHENVERSTELLBARE
MITTLERE ABLAGEFLÄCHE

3 LEICHT
MANÖVRIERBAR

4 KOMPATIBEL MIT GEDORE
CT- UND ES-MODULEN



ALLES
JEDERZEIT
GRIFFBEREIT

1530
SERVICEWAGEN



- > Drei große, offen zugängliche Ablageflächen, 200kg Gesamttragkraft
- > Flexibilität durch höhenverstellbare mittlere Ablagefläche
- > Optimal für den mobilen Einsatz dank leicht laufender Lenkrollen
- > Kompatibel mit GEDORE Werkzeugsätzen (ES- oder CT-Modulen) für unterschiedliche Anwendungen

€184,03⁺ + MwSt.

€220,84⁺ inkl. MwSt.

Code	No.	Breite mm	Höhe mm	Tiefe mm	Gewicht kg
3437507	1530	1.075	975	480	35

WSL-L7
WERKZEUGWAGEN
WORKSTER
SMARTLINE
mit 7 Schubladen



- > Arbeitsplattform mit Abdeckung aus ABS-Kunststoff mit frontaler Abflachung und Rollschutzkante, sowie kleinen zusätzlichen Ablagefächern
- > Seitenwände mit Euro-Lochung 10 x 38 mm
- > Einzelauszugssperre verhindert das Öffnen von mehr als einer Schublade, Einhandbedienung
- > 7 breite Schubladen (B 640 x T 400) mit Vollauszug
- > Tragfähigkeit pro Schublade 20 kg
- > Gesamttragkraft 400 kg

€721,85⁺ + MwSt.

€866,22⁺ inkl. MwSt.



Code	No.	RAL	Höhe mm	Breite mm	Tiefe mm	Schubladen	max. Tragfähigkeit kg	Anzahl Schubladen	Gewicht kg
2977311	WSL-L7	RAL 5017	1.045	870	505	5x Typ 1, H. = 80 mm 2x Typ 2, H. = 162,5 mm	400	7	85

WSL-L-TS-147

WERKZEUGWAGEN WORKSTER SMARTLINE MIT WERKZEUG- SORTIMENT IN CT-MODULEN

147-teilig

- > Perfekte Werkzeugzusammenstellung in Check-Tool-Modulen für Industrie, Handwerk und Automotive
- > Mit GEDORE Check-Tool-System: Vollständigkeitsprüfung durch 2-farbige Schaumstoffeinlagen
- > Verrutschsicher, mit Griffmulden
- > Resistent gegen Öle und Fette
- > Werkzeuge in metrischen Abmessungen
- > Im Werkzeugwagen No. WSL-L7



Code	No.	Inhalt	Breite mm	Höhe mm	Tiefe mm	-teilig	Gewicht kg
2980312	WSL-L-TS-147	1/4" Umschaltknarre No. 2093 U-20 1/4" Kardanverlängerung No. 2090 KR-4 1/4" Quergriff No. 2087 1/4" Steckschlüsseleinsatz UD-Profil No. D 20 4 5 5,5 6 7 8 9 10 11 12 13 1/4" Steckschlüsseleinsatz No. TX 20 E4 E5 E6 E7 E8 E10 1/4" Schraubendreherbit Schlitz No. 680 4 5,5 6,5 8 1/4" Schraubendreherbit Innen-6-kant No. 685 2,5 3 4 5 6 1/4" Schraubendreherbit XZN No. 685 X 5 6 8 1/4" Schraubendreherbit PH No. 690 1 2 3 1/4" Schraubendreherbit PZ No. 690 PZD 1 2 3 1/4" Schraubendreherbit TX No. 687 TX T6 T7 T8 T9 T10 T15 T20 T25 T27 T30 T40 1/4" Multigriff No. 676 1/4" Bithalter No. 699 1/2" Umschaltknarre No. 1993 U-20 1/2" Verlängerung No. 1990-2.1/2 1/2" Kardanverlängerung No. 1990 KR-5 -10 1/2" Steckschlüsseleinsatz No. D 19 10 11 12 13 14 15 16 17 18 19 21 22 24 27 30 32 1/2" Schraubendrehereinsatz Innen-6-kant No. IN 19 5 6 7 8 9 10 12 14 Einsatz-Halter 1/4" 6-kant - 1/4" 4-kant No. 673 6,3 Bit-Adapter 1/4" 6-kant - 1/4" 4-kant No. 620 Ring-Maulschlüssel UD-Profil No. 7 8 9 10 11 12 13 14 15 16 17 18 19 20 21 22 24 Winkelschraubendreher-Satz No. PH 42-88 (SW 2-10 mm) 3K-Schraubendreher Schlitz No. 2154SK 3,5 5,5 6,5 8 3K-Schraubendreher PH No. 2160SK PH 1 2 Universalzange No. 142 10 TL Kraft-Kombinationszange No. 8250-180 JC Mehrfachzange No. 8133-200 JC Kraft-Seitenschneider No. 8316-180 JC Schlosserhammer No. 4 E-500 Körner No. 100-12 Splinttreiber No. 119-1,5 -3 -4 Flachmeißel No. 97-250 Kreuzmeißel No. 98-125 Durchtreiber No. 99 12-5 Spiralbohrer-Satz No. 8550-024	870	1.045	505	147	97

WSL-L-TS-308
WERKZEUGWAGEN WORKSTER
 mit 308-tlg. Werkzeugsortiment

- › Perfekte Werkzeugzusammenstellung in Check-Tool-Modulen für Industrie, Handwerk und Automotive
- › Werkzeuge in metrischen Abmessungen
- › Verrutschsicher, mit Griffmulden
- › Resistent gegen Öle und Fette
- › Werkzeuge in metrischen Abmessungen
- › Im Werkzeugwagen No. WSL-L7



Code	No.	Breite mm	Höhe mm	Tiefe mm	-teilig	Gewicht kg
2980347	WSL-L-TS-308	870	1.045	505	308	105,6

Inhalt

1/4" Umschaltknarre No. 2093 U-20, 1/4" Kardanverlängerung No. 2090 KR-4, 1/4" Quergriff No. 2087
 1/4" Steckschlüsseleinsatz UD-Profil No. D 20 4 5 5,5 6 7 8 9 10 11 12 13, 1/4" Steckschlüsseleinsatz No. TX 20 E4 E5 E6 E7 E8 E10
 1/4" Schraubendreherbit Schlitz No. 680 4 5,5 6,5 8, 1/4" Schraubendreherbit Innen-6-kant No. 685 2,5 3 4 5 6
 1/4" Schraubendreherbit XZN No. 685 X 5 6 8, 1/4" Schraubendreherbit PH No. 690 1 2 3, 1/4" Schraubendreherbit PZ No. 690 PZD 1 2 3
 1/4" Schraubendreherbit TX No. 687 TX T6 T7 T8 T9 T10 T15 T20 T25 T27 T30 T40, 1/4" Multigriff No. 676, 1/4" Bithalter No. 699
 1/2" Umschaltknarre No. 1993 U-20, 1/2" Verlängerung No. 1990-2.1/2, 1/2" Kardanverlängerung No. 1990 KR-5 -10
 1/2" Steckschlüsseleinsatz No. D 19 10 11 12 13 14 15 16 17 18 19 21 22 24 27 30 32
 1/2" Schraubendrehereinsatz Innen-6-kant No. IN 19 5 6 7 8 9 10 12 14, 1/2" Schraubendrehereinsatz XZN No. INX 19 6 8 10 12
 1/2" Schraubendrehereinsatz Innen-6-kant No. IN 19 L 5-90 6-90 8-90 10-140 12-140 14-140, lang
 1/2" Schraubendrehereinsatz TX No. ITX 19 T20 T25 T27 T30 T40 T45 T50 T55 T60
 1/2" Schraubendrehereinsatz TX No. ITX 19 L T20-100 T25-100 T27-100 T30-100 T40-100 T45-100 T50-100 T55-100 T60-100, lang
 1/2" Kraftschraubereinsatz mit Schutzhülse No. K 19 LS 17 19 21, 5/16" Schraubendreherbit Schlitz No. 880 7 8 9 12 SF-40
 5/16" Schraubendreherbit Innen-6-kant No. 885 5 6 8 10, 5/16" Schraubendreherbit PH No. 890 1 2 3 4
 3/8" Umschaltknarre No. 3093 U-20, Rückschlagfreier Schonhammer No. 248, 3/8" Kardanverlängerung No. 3090 KR-5 -10
 3/8" Steckschlüsseleinsatz UD-Profil No. D 30 6 7 8 9 10 11 12 13 14 15 16 17 18 19 20 21 22 24
 3/8" Schraubendrehereinsatz Innen-6-kant No. IN 30 5 6 7 8 10, 3/8" Schraubendrehereinsatz XZN No. INX 30 5 6 8 10
 3/8" Schraubendrehereinsatz TX No. ITX 30 T20 T25 T27 T30 T40 T45 T50
 Einsatz-Halter 1/4" 6-kant - 1/4" 4-kant No. 673 6,3, Bit-Adapter 1/4" 6-kant - 1/4" 4-kant No. 620
 Verbindungsstück 5/16" 6-kant - 1/2" 4-kant No. KB 819, Maulschlüssel mit Ringsche UD-Profil No. 7 R 8 10 12 13 14 15 16 17 18 19
 Ring-Maulschlüssel UD-Profil No. 7 8 9 10 11 12 13 14 15 16 17 18 19 20 21 22 24
 Doppelmaulschlüssel No. 6 6x7 8x9 10x11 12x13 14x15 16x17 18x19 20x22 24x27
 Doppelringschlüssel UD-Profil No. 2 6x7 8x9 10x11 12x13 14x15 16x17 18x19 20x22
 Doppelringschlüssel 6-kant No. 400 8x10 10x11 12x14 13x15 17x19, offen
 Winkelschraubendreher-Satz No. PH 42-88 (SW 2-10 mm), Winkelschraubendreher-Satz No. H 43 TX-09
 3K-Schraubendreher Schlitz No. 2154SK 3,5 5,5 6,5 8, 3K-Schraubendreher PH No. 2160SK PH 1 2
 3K-Schraubendreher TX No. 2163 TX T10 T15 T20 T25 T30 T40, Steckschlüssel mit 3K-Griff 6-kant No. 2133 5,5 6 7 8 9 10
 Universalzange No. 142 10 TL, Kraft-Kombinationszange No. 8250-180 JC, Mehrfachzange No. 8133-200 JC, Kraft-Seitenschneider No. 8316-180 JC
 Sicherungsringzangen für Außenringe No. 8000 A 1 A 2 A 21, Sicherungsringzangen für Innenringe No. 8000 J 1 J 2 J 21, Schlosserhammer No. 4 E-500
 Körner No. 100-12, Splinttreiber No. 119-1,5 -3 -4, Flachmeißel No. 97-250, Kreuzmeißel No. 98-125, Durchtreiber No. 99 12-5
 Spiralbohrer-Satz No. 8550-024. Bügelsäge No. 407, Gripzange 10" No. 137 10, Stahlbandmaß, 5m No. 4534-5
 Schraubenlöser 1/2" No. K 1900, Kabelmesser No. 0063-08, Drahtbürste No. 646, Taschen-Messschieber No. 710
 Schlüsselfeileinsatz No. 8728, Schraubenausdreher-Satz No. 8551-55
 Dichtungsschaber No. 133 K, Fühlerlehrenfächer No. 702 20 M

WHL-L7
**WERKZEUGWAGEN
 WORKSTER**
 mit 7 Schubladen

€ 898³²
 + MwSt.
 €1077,98 inkl. MwSt.



- › Arbeitsplattform mit Abdeckung aus ABS-Kunststoff mit frontaler Abflachung und Rollschutzkante, sowie kleinen zusätzlichen Ablagefächern, Dosen- und Schraubendreherhalter
- › Rostfreier Edelstahlblech im Deckel
- › 5 flache, breite Schubladen (B 640 x T 400) mit Vollauszug
- › 2 hohe, breite Schubladen (B 640 x T 400) mit Vollauszug
- › Tragfähigkeit pro Schublade 40 kg
- › Gesamttragkraft 500 kg



Code	No.	RAL	Höhe mm	Breite mm	Tiefe mm	Schubladen	max. Tragfähigkeit kg	Anzahl Schubladen	Gewicht kg
3033708	WHL-L7	GEDORE blau, RAL 5017	1.045	785	510	5x Typ 1, H. = 80 mm 2x Typ 2, H. = 160 mm	500	7	84

WHL-LTS-147
WERKZEUGWAGEN WORKSTER
 mit 147-tlg Werkzeugsortiment



€ 1629⁴¹
 + MwSt.
 €1955,29 inkl. MwSt.

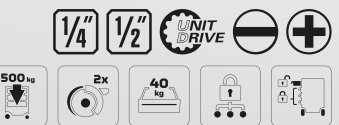

- › Werkzeugzusammenstellung in Check-Tool-Modulen (CT) für Industrie, Handwerk und Automotive
- › Vollständigkeitsprüfung durch 2-farbige Schaumstoffeinlagen
- › Verrutschsicher, mit Griffmulden
- › Resistent gegen Öle und Fette
- › Werkzeuge in metrischen Abmessungen
- › Im Werkzeugwagen WHL-L7

Code	No.	Höhe mm	Breite mm	Tiefe mm	Schubladen	Anzahl Schubladen	-teilig	Gewicht kg
3082105	WHL-L7-TS-147	1.045	785	510	7 Schubladen: 5x Typ 1, H = 80 mm 2x Typ 2, H = 160 mm	7	147	97

Inhalt

1/4" Umschaltknarre No. 2093 U-20, 1/4" Kardanverlängerung No. 2090 KR-4, 1/4" Quergriff No. 2087
 1/4" Steckschlüsseleinsatz UD-Profil No. D 20 4 5 5,5 6 7 8 9 10 11 12 13, 1/4" Steckschlüsseleinsatz No. TX 20 E4 E5 E6 E7 E8 E10
 1/4" Schraubendreherbit Schlitz No. 680 4 5,5 6,5 8, 1/4" Schraubendreherbit Innen-6-kant No. 685 2,5 3 4 5 6
 1/4" Schraubendreherbit XZN No. 685 X 5 6 8, 1/4" Schraubendreherbit PH No. 690 1 2 3, 1/4" Schraubendreherbit PZ No. 690 PZD 1 2 3
 1/4" Schraubendreherbit TX No. 687 TX T6 T7 T8 T9 T10 T15 T20 T25 T27 T30 T40, 1/4" Multigriff No. 676, 1/4" Bithalter No. 699
 1/2" Umschaltknarre No. 1993 U-20, 1/2" Verlängerung No. 1990-2.1/2, 1/2" Kardanverlängerung No. 1990 KR-5-10
 1/2" Steckschlüsseleinsatz No. D 19 10 11 12 13 14 15 16 17 18 19 21 22 24 27 30 32
 1/2" Schraubendrehereinsatz Innen-6-kant No. IN 19 5 6 7 8 9 10 12 14, Einsatz-Halter 1/4" 6-kant - 1/4" 4-kant No. 673 6 3
 Bit-Adapter 1/4" 6-kant - 1/4" 4-kant No. 620, Ring-Maulschlüssel UD-Profil No. 7 8 9 10 11 12 13 14 15 16 17 18 19 20 21 22 24
 Winkelschraubendreher-Satz No. PH 42-88 (SW 2-10 mm), 3K-Schraubendreher Schlitz No. 2154SK 3,5 5,5 6,5 8
 3K-Schraubendreher PH No. 2160SK PH 1 2, Universalzange No. 142 10 TL, Kraft-Kombinationszange No. 8250-180 JC, Mehrfachzange No. 8133-200 JC
 Kraft-Seitenschneider No. 8316-180 JC, Schlosserhammer No. 4 E-500, Körner No. 100-12, Splinttreiber No. 119-1,5 -3 -4
 Flachmeißel No. 97-250, Kreuzmeißel No. 98-125, Durchtreiber No. 99 12-5, Spiralbohrer-Satz No. 8550-024

WHL-L7-TS-308 WERKZEUGWAGEN WORKSTER MIT SORTIMENT

308-teilig

- › Werkzeugzusammenstellung in Check-Tool-Modulen (CT) für Industrie, Handwerk und Automotive
- › Vollständigkeitsprüfung durch 2-farbige Schaumstoffeinlagen
- › Verrutschsicher, mit Griffmulden
- › Resistent gegen Öle und Fette
- › Werkzeuge in metrischen Abmessungen
- › Im Werkzeugwagen WHL-L7



€2805,⁸⁸ + MwSt.

€3367,06 inkl. MwSt.

GEDORE



Code	No.	Höhe mm	Breite mm	Tiefe mm	Schubladen	Anzahl Schubladen	-teilig	Gewicht kg
3082113	WHL-L7-TS-308	1.045	785	510	7 Schubladen: 5x Typ 1, H = 80 mm 2x Typ 2, H = 160 mm	7	308	112,6

Inhalt

1/4" Umschaltknarre No. 2093 U-20, 1/4" Kardanverlängerung No. 2090 KR-4, 1/4" Quergriff No. 2087
 1/4" Steckschlüsseleinsatz UD-Profil No. D 20 4 5 5,5 6 7 8 9 10 11 12 13, 1/4" Steckschlüsseleinsatz No. TX 20 E4 E5 E6 E7 E8 E10
 1/4" Schraubendreherbit Schlitz No. 680 4 5,5 6,5 8, 1/4" Schraubendreherbit Innen-6-kant No. 685 2,5 3 4 5 6
 1/4" Schraubendreherbit XZN No. 685 X 5 6 8, 1/4" Schraubendreherbit PH No. 690 1 2 3
 1/4" Schraubendreherbit PZ No. 690 PZD 1 2 3, 1/4" Schraubendreherbit TX No. 687 TX T6 T7 T8 T9 T10 T15 T20 T25 T27 T30 T40
 1/4" Multigriff No. 676, 1/4" Bithalter No. 699, 1/2" Umschaltknarre No. 1993 U-20, 1/2" Verlängerung No. 1990-2.1/2
 1/2" Kardanverlängerung No. 1990 KR-5 -10, 1/2" Steckschlüsseleinsatz No. D 19 10 11 12 13 14 15 16 17 18 19 21 22 24 27 30 32
 1/2" Schraubendrehereinsatz Innen-6-kant No. IN 19 5 6 7 8 9 10 12 14, 1/2" Schraubendrehereinsatz XZN No. INX 19 6 8 10 12
 1/2" Schraubendrehereinsatz Innen-6-kant No. IN 19 L 5-90 6-90 8-90 10-140 12-140 14-140, lang
 1/2" Schraubendrehereinsatz TX No. ITX 19 T20 T25 T27 T30 T40 T45 T50 T55 T60
 1/2" Schraubendrehereinsatz TX No. ITX 19 L T20-100 T25-100 T27-100 T30-100 T40-100 T45-100 T50-100 T55-100 T60-100, lang
 1/2" Kraftschraubereinsatz mit Schutzhülse No. K 19 LS 17 19 21, 5/16" Schraubendreherbit Schlitz No. 880 7 8 9 12 ST-40
 5/16" Schraubendreherbit Innen-6-kant No. 885 5 6 8 10, 5/16" Schraubendreherbit PH No. 890 1 2 3 4
 3/8" Umschaltknarre No. 3093 U-20Rückschlagfreier Schonhammer No. 248, 3/8"Kardanverlängerung No. 3090 KR-5 -10
 3/8" Steckschlüsseleinsatz UD-Profil No. D 30 6 7 8 9 10 11 12 13 14 15 16 17 18 19 20 21 22 24
 3/8" Schraubendrehereinsatz Innen-6-kant No. IN 30 5 6 7 8 10, 3/8" Schraubendrehereinsatz XZN No. INX 30 5 6 8 10
 3/8" Schraubendrehereinsatz TX No. ITX 30 T20 T25 T27 T30 T40 T45 T50Einsatz-Halter 1/4" 6-kant - 1/4" 4-kant No. 673 6,3
 Bit-Adapter 1/4" 6-kant - 1/4" 4-kant No. 620, Verbindungsstück 5/16" 6-kant - 1/2" 4-kant No. KB 819
 Maulschlüssel mit Ringratsche UD-Profil No. 7 R 8 10 12 13 14 15 16 17 18 19
 Ring-Maulschlüssel UD-Profil No. 7 8 9 10 11 12 13 14 15 16 17 18 19 20 21 22 24
 Doppelmaulschlüssel No. 6 6x7 8x9 10x11 12x13 14x15 16x17 18x19 20x22 24x27
 Doppelringschlüssel UD-Profil No. 2 6x7 8x9 10x11 12x13 14x15 16x17 18x19 20x22
 Doppelringschlüssel 6-kant No. 400 8x10 10x11 12x14 13x15 17x19, offen, Winkelschraubendreher-Satz No. PH 42-88 (SW 2-10 mm)
 Winkelschraubendreher-Satz No. H 43 TX-09, 3K-Schraubendreher Schlitz No. 2154SK 3,5 5,5 6,5 8
 3K-Schraubendreher PH No. 2160SK PH 1 2, 3K-Schraubendreher TX No. 2163 TX T10 T15 T20 T25 T30 T40
 Steckschlüssel mit 3K-Griff 6-kant No. 2133 5,5 6 7 8 9 10, Universalzange No. 142 10 TL
 Kraft-Kombinationszange No. 8250-180 JC, Mehrfachzange No. 8133-200 JC, Kraft-Seitenschneider No. 8316-180 JC
 Sicherungsringzangen für Außenringe No. 8000 A 1 A 2 A 21, Sicherungsringzangen für Innenringe No. 8000 J 1 J 2 J 21
 Schlosserhammer No. 4 E-500, Körner No. 100-12, Splinttreiber No. 119-1,5 -3 -4
 Flachmeißel No. 97-250, Kreuzmeißel No. 98-125, Durchtreiber No. 99 12-5, Spiralbohrer-Satz No. 8550-024, Bügelsäge No. 407
 Gripzange 10" No. 137 10, Stahlbandmaß, 5m No. 4534-5, Schraubenlöser 1/2" No. K 1900
 Kabelmesser No. 0063-08, Drahtbürste No. 646, Taschen-Messschieber No. 710, Schlüsselfeileinsatz No. 8728
 Schraubenausdreher-Satz No. 8551-55, Dichtungsschaber No. 133 K, Fühlerlehrenfächer No. 702 20 M

ROBUSTE BEGLEITER

2004 0511 WERKZEUGWAGEN



- › Ablageplatte aus ABS-Kunststoff mit Kleinteilefach
- › Stauraum mit Lochblechauskleidung (Euro-Lochung 10 x 38 mm) und 2 herausnehmbaren Kleinteileschubladen und Tür auf der Griffseite
- › Breite Schubladen (B 480 x T 400 mm) mit Vollauszug, herausnehmbar
- › Tragfähigkeit pro Schublade 40 kg, untere Schwerlastschublade 60 kg
- › Gesamttragkraft 1000 kg statisch (750 kg dynamisch)
- › GEDORE Achskonstruktion bewirkt auch bei maximaler Belastung: Leichtlauf, Wendigkeit und Spurtreue

€1083¹⁹_{+ MwSt.}

€1299,83 inkl. MwSt.



Code	No.	RAL	Höhe mm	Breite mm	Tiefe mm	Schubladen	max. Tragfähigkeit kg	Anzahl Schubladen	Querteiler	Längsteiler	Gewicht kg
1640739	2004 0511	RAL 5017	1.020	865	605	5x Typ 1, H. = 67 mm 1x Typ 2, H. = 137 mm 1x Typ 3, H. = 207 mm	1000	7	2	3	85

1500 ES-02-2004
WERKZEUGWAGEN
MIT WERKZEUGSORTIMENT
 207-teilig



- › Hochleistungs-Werkzeugwagen in bewährter GEDORE-Industriequalität mit Grundausrüstung für den gewerblichen Bereich oder den ambitionierten Heimwerker
- › Werkzeuge in metrischen Abmessungen
- › Bewährte GEDORE ES-Werkzeugmodule aus ABS-Kunststoff
- › Resistent gegen Öle und Fette

€2167,²³ + MwSt.
€2600,68 inkl. MwSt.

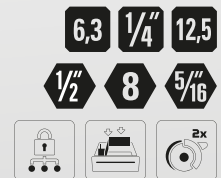

Code	No.	Breite mm	Höhe mm	Tiefe mm	-teilig	Gewicht kg
2657708	1500 ES-02-2004	865	1.020	605	207	117,1

Inhalt

1/4" Umschaltknarre No. 2093 U-10, 1/4" Quergriff No. 2087, 1/4" Verlängerung No. 2090-4, 1/4" Kardangelken No. 2095
 1/4" Vierkant-Griff No. 2098, 1/4" Steckschlüsseleinsatz 6-kant No. 20 4 5 5,5 6 7 8 9 10 11 12 13 14
 1/4" Steckschlüsseleinsatz Außen-TX No. TX 20 E4 E5 E6 E7 E8 E10, 1/4" Schraubendrehereinsatz Innen-6-kant No. IN 20 3 4 5 6 8
 1/4" Schraubendrehereinsatz TX No. ITX 20 T8 T9 T10 T15 T20 T25 T27 T30 T40, 1/2" Umschaltknarre No. 1993 U-20
 1/2" Quergriff No. 1987, 1/2" Kardangelken No. 1995, 1/2" Verlängerung No. 1990-5 -10
 1/2" Steckschlüsseleinsatz 6-kant No. 19 10 11 12 13 14 15 16 17 18 19 21 22 23 24 26 27 28 30 32
 1/2" Schraubendrehereinsatz Schlitz No. IS 19 10x1,6 12x2, 1/2" Schraubendrehereinsatz Kreuzschlitz PH No. IKS 19 2 3 4
 1/2" Schraubendrehereinsatz XZN No. INX 19 8 10
 1/2" Schraubendrehereinsatz TX No. ITX 19 T20 T25 T27 T30 T40 T45 T50 T55 T60
 1/2" Schraubendrehereinsatz TX No. ITX 19 L T20-100 T25-100 T27-100 T30-100 T40-100 T45-100 T50-100 T55-100 T60-100, lang
 1/2" Schraubendrehereinsatz Innen-6-kant No. IN 19 5 6 7 8 9 10 12 14 17
 1/2" Schraubendrehereinsatz Innen-6-kant No. IN 19 L 5-90 6-90 8-90 10-140 12-140 14-140, lang
 1/2" Kraftschraubereinsatz 6-kant No. K 19 10 13 14 17 19, 1/2" Schraubenlöser No. K 1900
 5/16" Schraubendreherbit Schlitz No. 880 7 8 9 12
 5/16" Schraubendreherbit Innen-6-kant No. 885 5 6 8 10
 5/16" Schraubendreherbit Kreuzschlitz PH No. 890 1 2 3 4
 Verbindungsstück 5/16" 6-kant - 1/2" 4-kant No. KB 819
 Ring-Maulschlüssel UD-Profil No. 1 B 6 7 8 9 10 11 12 13 14 15 16 17 18 19 20 21 22
 Maulschlüssel mit Ringratsche, UD-Profil No. 7 R 8 10 12 13 14 15 16 17 18 19
 Doppelmaulschlüssel No. 6 6x7 8x9 10x11 12x13 14x15 16x17 18x19 20x22 21x23 24x27
 Winkelschraubendreher-Satz No. PH 42-88 (SW 2-10 mm)
 Steckschlüssel, 6-kant No. 2133 5,5 6 7 8 9 10
 Universalzange 10" 15-fach verstellbar 2K-Griff No. 142 10 JC
 Kraft-Kombinationszange 180 mm 2K-Griff No. 8250-180 JC
 Flachrundzange 160 mm 2K-Griff No. 8132-160 JC
 Kraft-Seitenschneider 160 mm 2K-Griff No. 8316-160 JC
 Körner No. 100-12, Splinttreiber No. 119-1,5 -3 -4, Flachmeißel No. 97-250
 Kreuzmeißel No. 98-125, Durchtreiber No. 99 12-5, Schlosserhammer ROTBAND-PLUS No. 600 H-300
 Gewindefeile für metrische Gewinde No. 140, Stahlbandmaß 5m No. 4534-5
 Digital-Messschieber No. 711, Pinzette mit gewinkelten Spitzen No. 720, Reißnadel No. 745
 3K-Schraubendreher Schlitz No. 2150 4 5,5 6,5 8, 3K-Schraubendreher Schlitz No. 2160 PH 1 2
 Sicherungsringzangen für Außenringe, gerade No. 8000 A 1 2
 Sicherungsringzangen für Außenringe, gewinkelt No. 8000 A 21
 Sicherungsringzangen für Außenringe, gerade No. 8000 J 1 2
 Sicherungsringzangen für Außenringe, gewinkelt No. 8000 J 21
 TX-Größenprüfer No. 708 [2x], Distanzmodul leer No. 1500 ED-70 K, 475x77x40 mm [6x]
 Werkzeugwagen mit 8 Schubladen No. 2004 0620

1500 ES-03 2004

WERKZEUGWAGEN MIT WERKZEUGSORTIMENT

325-teilig



- > Hochleistungs-Werkzeugwagen in bewährter GEDORE-Industriequalität mit umfangreichen Industriesortiment für den Profi
- > Werkzeuge in metrischen Abmessungen
- > Bewährte GEDORE ES-Werkzeugmodule aus ABS-Kunststoff



Code	No.	Breite mm	Höhe mm	Tiefe mm	-teilig	Gewicht kg
2657716	1500 ES-03-2004	865	1.020	605	325	125,8

Inhalt

1/4" Umschaltknarre No. 2093 U-10, 1/4" Quergriff No. 2087, 1/4" Verlängerung No. 2090-4, 1/4" Kardangelen No. 2095
 1/4" Vierkant-Griff No. 2098, 1/4" Steckschlüsseleinsatz 6-kant No. 20 4 5 5,5 6 7 8 9 10 11 12 13 14
 1/4" Steckschlüsseleinsatz No. 20 L 4 4,5 5 6 7 8 9 10 12 13, lang, 1/4" Schraubendrehereinsatz Innen-6-kant No. IN 20 3 4 5 6 8
 1/4" Steckschlüsseleinsatz Außen-TX No. TX 20 E4 E5 E6 E7 E8 E10, 1/4" Schraubendrehereinsatz TX No. ITX 20 T8 T9 T10 T15 T20 T25 T27 T30 T40
 1/4" Schraubendreherbit Schlitz No. 680 4 5, 5,5 6, 5 8, 1/4" Schraubendreherbit Innen-6-kant No. 685 2,5 3 4 5 6
 1/4" Schraubendreherbit Innen-6-kant No. 685 X 5 6 8, 1/4" Schraubendreherbit Innen-6-kant No. 687 TX T6 T7 T8 T9 T10 T15 T20 T25 T27 T30 T40
 1/4" Schraubendreherbit PH No. 690 1 2 3, 1/4" Schraubendreherbit PZ No. 690 PZD 1 2 3, 1/4" Bit-Halter No. 699
 1/4" Bit-Adapter No. 620, 1/4" Multigriff No. 676, 1/2" Umschaltknarre No. 1993 U-20, 1/2" Quergriff No. 1987, 1/2" Kardangelen No. 1995
 1/2" Verlängerung No. 1990-5 -10, 1/2" Steckschlüsseleinsatz 6-kant No. 19 10 11 12 13 14 15 16 17 18 19 21 22 23 24 26 27 28 30 32
 1/2" Steckschlüsseleinsatz 6-kant No. IS 19 10x1,6 12x2, 1/2" Steckschlüsseleinsatz 6-kant No. IKS 19 2 3 4
 1/2" Schraubendrehereinsatz Innen-6-kant No. IN 19 5 6 7 8 9 10 12 14 17
 1/2" Schraubendrehereinsatz Innen-6-kant No. IN 19 L 5-90 6-90 8-90 10-140 12-140 14-140, lang
 1/2" Schraubendrehereinsatz TX No. ITX 19 T20 T25 T27 T30 T40 T45 T50 T55 T60
 1/2" Schraubendrehereinsatz TX No. ITX 19 L T20-100 T25-100 T27-100 T30-100 T40-100 T45-100 T50-100 T55-100 T60-100, lang
 1/2" Schraubendrehereinsatz XZN No. INX 19 8 10, 1/2" Kraftschraubereinsatz 6-kant No. K 19 10 13 14 17 19
 1/2" Schraubenlöser No. K 1900, 5/16" Schraubendreherbit Schlitz No. 880 7 8 9 12, 5/16" Schraubendreherbit Innen-6-kant No. 885 5 6 8 10
 5/16" Schraubendreherbit Kreuzschlitz PH No. 890 1 2 3 4, Verbindungsstück 5/16" 6-kant - 1/2" 4-kant No. KB 819
 Einsatz-Halter 1/4" 6-kant - 1/4" 4-kant No. 673 6,3, Kombihaltewerkzeug No. 639, Einmalschlüssel verstellbar No. 60 P 8 10"
 Ring-Maulschlüssel UD-Profil No. 1 B 6 7 8 9 10 11 12 13 14 15 16 17 18 19 20 21 22, Maulschlüssel mit Ringratsche UD-Profil No. 7 R 8 10 12 13 14 15 16 17 18 19
 Doppelringschlüssel UD-Profil No. 2 6x7 8x9 10x11 12x13 14x15 16x17 18x19 20x22, Doppelringschlüssel offen 6-kant No. 400 8x10 10x11 12x14 13x15 17x19
 Doppelringschlüssel No. 6 6x7 8x9 10x11 12x13 14x15 16x17 18x19 20x22 21x23 24x27, Doppel-Gelenkschlüssel UD-Profil No. 34 8x9 10x11 12x13 14x15 16x17
 3K-Schraubendreher Schlitz No. 2150 4 5,5 6,5 8, 3K-Schraubendreher Schlitz No. 2160 PH 1 2, 3K-Schraubendreher TX No. 2163 TX T8 T10 T15 T20 T25 T30
 VDE-Schraubendreher Schlitz No. VDE 2170 4 5,5 6,5 8, VDE-Schraubendreher Kreuzschlitz PZ No. VDE 2160 PZ 1 2
 2K-Winkelschraubendreher No. DT 2142 2,2 3 4 5 6 7 8 10, Winkelschraubendreher-Satz im Halter 8-tlg No. PH 42-88 (2 2,5 3 4 5 6 8 10)
 Winkelschraubendreher-Satz No. H 42 KEL-88, 6-kant SW 2,2 3 4 5 6 8 10 mm, Kugelkopf
 Winkelschraubendreher-Satz TX No. H 43 KTX-07, SW TX T10 T15 T20 T25 T27 T30 T40
 Schraubenausdreher-Satz No. 8551-55, M3-M18, Universalzange 10", 15-fach verstellbar No. 142 10 C, VDE-Kraft-Kombinationszange No. VDE 8250-180 H
 VDE-Flachrundzange No. VDE 8132-160 H, VDE-Seitenschneider No. VDE 8314-160 H, Spannungsprüfer Schlitz No. 4615 3, 220-250 V, 3mm
 Sicherungsringzangen für Außenringe, gerade No. 8000 A 1 2, Sicherungsringzangen für Außenringe, gewinkelt No. 8000 A 21
 Sicherungsringzangen für Außenringe, gerade No. 8000 J 1 2, Sicherungsringzangen für Außenringe, gewinkelt No. 8000 J 21
 Gripzange No. 137 10, Körner No. 100-12, Splinttreiber No. 119-1,5 -3 -4, Flachmeißel No. 97-250, Kreuzmeißel No. 98-125, Durchtreiber No. 99 12-5
 Schaber No. 133 K, Schlosserhammer ROTBAND-PLUS No. 600 H-300, Gewindefeile für metrische Gewinde No. 140, Stahlbandmaß 5m No. 4534-5
 TX-Größenprüfer No. 708 (2X), Digital-Messschieber No. 711, Pinzette mit gewinkelten Spitzen No.720, Reißnadel No. 745
 Schlüsselfeilen-Satz No. 8728 Flachstumpf-, 3-kant-, 4-kant-, Halb- und -Rund-Feile, Kabelmesser No. 0513-09, 195 mm
 Traverse 2-armig No. 106/103, Traverse 3-armig No. 107/103, Spindel No. 1.1406140, Abzughaken No. 106/S100-E [3x], Miniatur LED-Leuchte No.649
 Distanzmodul leer No.1500 ED-70 K, 475x77x40 mm [7x], Werkzeugwagen mit 9 Schubladen No. 2004 0810

2005 0701
**WERKZEUG-
 WAGEN**

€1128⁵⁷
 + MwSt.
 €1354,28 inkl. MwSt.



- › Ablage aus ABS-Kunststoff mit Kleinteilefach
- › Seitenwände mit Euro-Lochung 10 x 38 mm
- › Sicherheit durch Fersenschutz und Kanten-Rammschutz
- › Breite Schubladen (B 640 x T 400 mm) mit Vollauszug, herausnehmbar
- › Tragfähigkeit pro Schublade 40 kg, untere Schwerlastschublade 60 kg
- › Gesamttragkraft 1000 kg statisch (750 kg dynamisch)



Code	No.	RAL	Höhe mm	Breite mm	Tiefe mm	Schubladen	max. Tragfähigkeit kg	Anzahl Schubladen	Querteiler	Längsteiler	Gewicht kg
2003554	2005 0701	GEDORE blau, RAL 5017	1.020	865	605	7x Typ 1, H. = 67 mm 1x Typ 3, H. = 207 mm	1000	8	2	3	87

2005-TS-147
**WERKZEUGWAGEN MIT
 WERKZEUGSORTIMENT**
 147-teilig

- › Werkzeuge in metrischen Abmessungen für Industrie, Handwerk, Automotive
- › In Check-Tool-Modulen



€1621⁰¹
 + MwSt.
 €1945,21 inkl. MwSt.

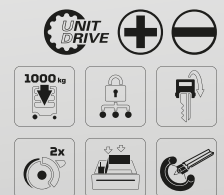

Code	No.	Breite mm	Höhe mm	Tiefe mm	-teilig	Gewicht kg
2980282	2005-TS-147	865	1.020	605	147	104,3

Inhalt

1/4" Umschaltknarre No. 2093 U-20, 1/4" Kardanverlängerung No. 2090 KR-4, 1/4" Quergriff No. 2087
 1/4" Steckschlüsseleinsatz UD-Profil No. D 20 4 5 5,5 6 7 8 9 10 11 12 13, 1/4" Steckschlüsseleinsatz No. TX 20 E4 E5 E6 E7 E8 E10
 1/4" Schraubendreherbit Schlitz No. 680 4 5,5 6,5 8, 1/4" Schraubendreherbit Innen-6-kant No. 685 2,5 3 4 5 6
 1/4" Schraubendreherbit XZN No. 685 X 5 6 8, 1/4" Schraubendreherbit PH No. 690 1 2 3, 1/4" Schraubendreherbit PZ No. 690 PZD 1 2 3
 1/4" Schraubendreherbit TX No. 687 TX T6 T7 T8 T9 T10 T15 T20 T25 T27 T30 T40, 1/4" Multigriff No. 676, 1/4" Bithalter No. 699
 1/2" Umschaltknarre No. 1993 U-20, 1/2" Verlängerung No. 1990-2.1/2, 1/2" Kardanverlängerung No. 1990 KR-5 -10
 1/2" Steckschlüsseleinsatz No. D 19 10 11 12 13 14 15 16 17 18 19 21 22 24 27 30 32
 1/2" Schraubendrehereinsatz Innen-6-kant No. IN 19 5 6 7 8 9 10 12 14, Einsatz-Halter 1/4" 6-kant - 1/4" 4-kant No. 673 6,3
 Bit-Adapter 1/4" 6-kant - 1/4" 4-kant No. 620, Ring-Maulschlüssel UD-Profil No. 7 8 9 10 11 12 13 14 15 16 17 18 19 20 21 22 24
 Winkelschraubendreher-Satz No. PH 42-88 (SW 2-10 mm), 3K-Schraubendreher Schlitz No. 2154SK 3,5 5,5 6,5 8, 3K-Schraubendreher PH No. 2160SK PH 1 2
 Universalzange No. 142 10TL, Kraft-Kombinationszange No. 8250-180 JC, Mehrfachzange No. 8133-200 JC, Kraft-Seitenschneider No. 8316-180 JC
 Schlosserhammer No. 4 E-500, Körner No. 100-12, Splinttreiber No. 119-1,5 -3 -4, Flachmeißel No. 97-250
 Kreuzmeißel No. 98-125, Durchtreiber No. 99 12-5, Spiralbohrer-Satz No. 8550-024

2005-TS-190
WERKZEUGWAGEN
MIT WERKZEUGSORTIMENT
 190-teilig

- › Werkzeuge in metrischen Abmessungen für Industrie, Handwerk, Automotive
- › In Check-Tool-Modulen

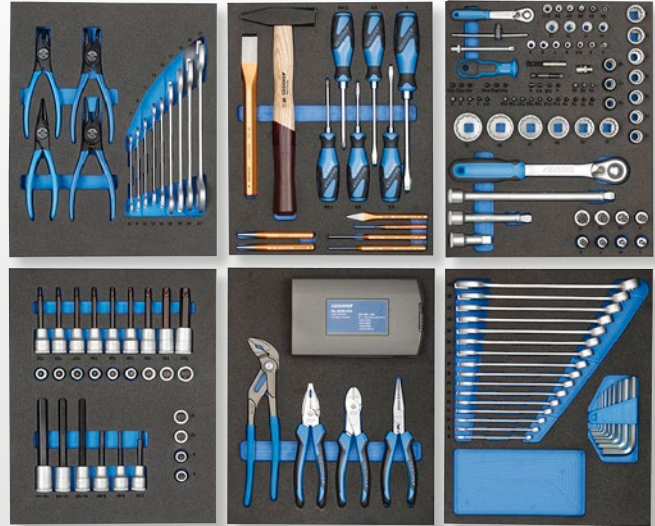

Code	No.	Breite mm	Höhe mm	Tiefe mm	-teilig	Gewicht kg
2980290	2005-TS-190	865	1.020	605	190	109,6

Inhalt

- 1/4" Umschaltknarre No. 2093 U-20
- 1/4" Kardanverlängerung No. 2090 KR-4, 1/4" Quergriff No. 2087
- 1/4" Steckschlüsseinsatz UD-Profil No. D 20 4 5 5,5 6 7 8 9 10 11 12 13
- 1/4" Steckschlüsseinsatz No. TX 20 E4 E5 E6 E7 E8 E10
- 1/4" Schraubendreherbit Schlitz No. 680 4 5,5 6,5 8
- 1/4" Schraubendreherbit Innen-6-kant No. 685 2,5 3 4 5 6
- 1/4" Schraubendreherbit XZN No. 685 X 5 6 8
- 1/4" Schraubendreherbit PH No. 690 1 2 3
- 1/4" Schraubendreherbit PZ No. 690 PZD 1 2 3
- 1/4" Schraubendreherbit TX No. 687 TX T6 T7 T8 T9 T10 T15 T20 T25 T27 T30 T40
- 1/4" Multigriff No. 676, 1/4" Bithalter No. 699
- 1/2" Umschaltknarre No. 1993 U-20, 1/2" Verlängerung No. 1990-2.1/2
- 1/2" Kardanverlängerung No. 1990 KR-5 -10
- 1/2" Steckschlüsseinsatz No. D 19 10 11 12 13 14 15 16 17 18 19 21 22 24 27 30 32
- 1/2" Schraubendrehereinsatz Innen-6-kant No. IN 19 5 6 7 8 9 10 12 14
- 1/2" Schraubendrehereinsatz XZN No. INX 19 6 8 10 12
- 1/2" Schraubendrehereinsatz Innen-6-kant No. IN 19 L 5-90 6-90 8-90 10-140 12-140 14-140, lang
- 1/2" Schraubendrehereinsatz TX No. ITX 19 T20 T25 T27 T30 T40 T45 T50 T55 T60
- 1/2" Schraubendrehereinsatz TX No. ITX 19 L T20-100 T25-100 T27-100 T30-100 T40-100 T45-100 T50-100 T55-100 T60-100, lang
- Einsatz-Halter 1/4" 6-kant - 1/4" 4-kant No. 673 6,3
- Bit-Adapter 1/4" 6-kant - 1/4" 4-kant No. 620
- Ring-Maulschlüssel UD-Profil No. 7 8 9 10 11 12 13 14 15 16 17 18 19 20 21 22 24
- Doppelmaulschlüssel No. 6 6x7 8x9 10x11 12x13 14x15 16x17 18x19 20x22 24x27
- Winkelschraubendreher-Satz No. PH 42-88 (SW 2-10 mm)
- 3K-Schraubendreher Schlitz No. 2154SK 3,5 5 6,5 8
- 3K-Schraubendreher PH No. 2160SK PH 1 2, Universalzange No. 142 10 TL
- Kraft-Kombinationszange No. 8250-180 JC, Mehrfachzange No. 8133-200 JC
- Kraft-Seitenschneider No. 8316-180 JC
- Sicherungsringzangen für Außenringe No. 8000 A 1 A 2 A 21
- Sicherungsringzangen für Innenringe No. 8000 J 1 J 2 J 21
- Schlosserhammer No. 4 E-500
- Körner No. 100-12, Splinttreiber No. 119-1,5 -3 -4
- Flachmeißel No. 97-250, Kreuzmeißel No. 98-125
- Durchtreiber No. 99 12-5, Spiralbohrer-Satz No. 8550-024

2005-TS-308
WERKZEUGWAGEN
MIT WERKZEUGSORTIMENT
 308-teilig

- Werkzeuge in metrischen Abmessungen für Industrie, Handwerk, Automotive
- In Check-Tool-Modulen

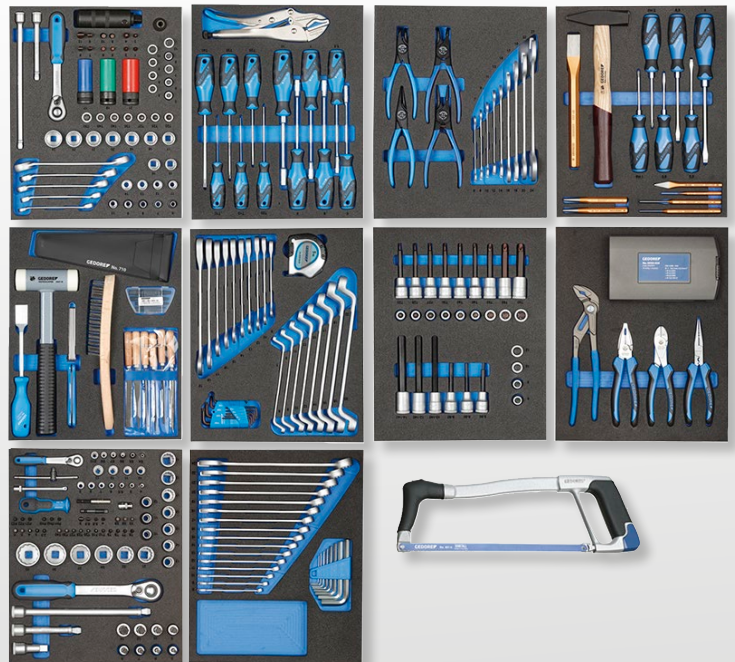

Code	No.	Breite mm	Höhe mm	Tiefe mm	-teilig	Gewicht kg
2980304	2005-TS-308	865	1.020	605	308	121,6

Inhalt

1/4" Umschaltknarre No. 2093 U-20, 1/4" Kardanverlängerung No. 2090 KR-4, 1/4" Quergriff No. 2087
 1/4" Steckschlüsseleinsatz UD-Profil No. D 20 4 5 5,5 6 7 8 9 10 11 12 13, 1/4" Steckschlüsseleinsatz No. TX 20 E4 E5 E6 E7 E8 E10
 1/4" Schraubendreherbit Schlitz No. 680 4 5,5 6,5 8, 1/4" Schraubendreherbit Innen-6-kant No. 685 2,5 3 4 5 6
 1/4" Schraubendreherbit XZN No. 685 X 5 6 8, 1/4" Schraubendreherbit PH No. 690 1 2 3
 1/4" Schraubendreherbit PZ No. 690 PZD 1 2 3, 1/4" Schraubendreherbit TX No. 687 TX T6 T7 T8 T9 T10 T15 T20 T25 T27 T30 T40
 1/4" Multigriff No. 676, 1/4" Bithalter No. 699, 1/2" Umschaltknarre No. 1993 U-20, 1/2" Verlängerung No. 1990-2.1/2
 1/2" Kardanverlängerung No. 1990 KR-5-10, 1/2" Steckschlüsseleinsatz No. D 19 10 11 12 13 14 15 16 17 18 19 21 22 24 27 30 32
 1/2" Schraubendrehereinsatz Innen-6-kant No. IN 19 5 6 7 8 9 10 12 14, 1/2" Schraubendrehereinsatz XZN No. INX 19 6 8 10 12
 1/2" Schraubendrehereinsatz Innen-6-kant No. IN 19 L 5-90 6-90 8-90 10-140 12-140 14-140, lang
 1/2" Schraubendrehereinsatz TX No. ITX 19 T20 T25 T27 T30 T40 T45 T50 T55 T60
 1/2" Schraubendrehereinsatz TX No. ITX 19 L T20-100 T25-100 T27-100 T30-100 T40-100 T45-100 T50-100 T55-100 T60-100, lang
 1/2" Kraftschraubereinsatz mit Schutzhülse No. K 19 LS 17 19 21, 5/16" Schraubendreherbit Schlitz No. 880 7 8 9 12 ST-40
 5/16" Schraubendreherbit Innen-6-kant No. 885 5 6 8 10, 5/16" Schraubendreherbit PH No. 890 1 2 3 4
 3/8" Umschaltknarre No. 3093 U-20Rückschlagfreier Schonhammer No. 248, 3/8"Kardanverlängerung No. 3090 KR-5-10
 3/8" Steckschlüsseleinsatz UD-Profil No. D 30 6 7 8 9 10 11 12 13 14 15 16 17 18 19 20 21 22 24
 3/8" Schraubendrehereinsatz Innen-6-kant No. IN 30 5 6 7 8 10, 3/8" Schraubendrehereinsatz XZN No. INX 30 5 6 8 10
 3/8" Schraubendrehereinsatz TX No. ITX 30 T20 T25 T27 T30 T40 T45 T50Einsatz-Halter 1/4" 6-kant - 1/4" 4-kant No. 673 6,3
 Bit-Adapter 1/4" 6-kant - 1/4" 4-kant No. 620, Verbindungsstück 5/16" 6-kant - 1/2" 4-kant No. KB 819
 Maulschlüssel mit Ringratsche UD-Profil No. 7 R 8 10 12 13 14 15 16 17 18 19
 Ring-Maulschlüssel UD-Profil No. 7 8 9 10 11 12 13 14 15 16 17 18 19 20 21 22 24
 Doppelmaulschlüssel No. 6 6x7 8x9 10x11 12x13 14x15 16x17 18x19 20x22 24x27
 Doppelringschlüssel UD-Profil No. 2 6x7 8x9 10x11 12x13 14x15 16x17 18x19 20x22
 Doppelringschlüssel 6-kant No. 400 8x10 10x11 12x14 13x15 17x19, offen
 Winkelschraubendreher-Satz No. PH 42-88 (SW 2-10 mm), Winkelschraubendreher-Satz No. H 43 TX-09
 3K-Schraubendreher Schlitz No. 2154SK 3,5 5,5 6,5 8, 3K-Schraubendreher PH No. 2160SK PH 1 2
 3K-Schraubendreher TX No. 2163 TX T10 T15 T20 T25 T30 T40, Steckschlüssel mit 3K-Griff 6-kant No. 2133 5,5 6 7 8 9 10
 Universalzange No. 142 10 TL, Kraft-Kombinationszange No. 8250-180 JC, Mehrfachzange No. 8133-200 JC
 Kraft-Seitenschneider No. 8316-180 JC, Sicherungsringzangen für Außenringe No. 8000 A 1 A 2 A 21
 Sicherungsringzangen für Innenringe No. 8000 J 1 J 2 J 21, Schlosserhammer No. 4 E-500
 Körner No. 100-12, Splinttreiber No. 119-1,5 -3 -4, Flachmeißel No. 97-250, Kreuzmeißel No. 98-125
 Durchtreiber No. 99 12-5, Spiralbohrer-Satz No. 8550-024, Bügelsäge No. 407, Gripzange 10" No. 137 10
 Stahlbandmaß, 5m No. 4534-5, Schraubenlöser 1/2" No. K 1900, Kabelmesser No. 0063-08
 Drahtbürste No. 646, Taschen-Messschieber No. 710, Schlüsselfeileinsatz No. 8728
 Schraubenausdreher-Satz No. 8551-55, Dichtungsschaber No. 133 K, Fühlerlehrenfächer No. 702 20 M

WERKZEUGWAGEN MIT XXL-SORTIMENT

NEU

Die volle Bandbreite an Handwerkzeugen für den Kfz-Profi.

Der **Werkzeugwagen mit 466-teiligem PKW-Sortiment KL-4998-400** von GEDORE ist der perfekte Begleiter für effiziente und sichere Arbeiten am PKW. Von Drehmoment-

schlüsseln über Steckschlüsselsortimente und Kraftschraubereinsätze bis hin zum Spannungsprüfer – mit dem robusten und langlebigen Handwerkzeug des XXL-Sortimentes sind Sie neben der Hebebühne bestens ausgestattet. Das

Werkzeug ist verteilt auf 8 übersichtliche Check-Tool-Einlagen, die individuell je nach Anforderung und Einsatzbereich im Wagen platziert werden können. Damit ist Ordnung am Arbeitsplatz garantiert und jeder Handgriff sitzt. Der im Set enthaltene GEDORE Werkstattwagen 2005 0810 mit 9 Schubladen und seiner Tragkraft von 1.000 kg statisch und 750 kg dynamisch, rundet das Paket hinsichtlich Mobilität und Ordnung optimal ab.



Werkzeugwagen mit 9 Schubladen inkl. 466-tlg. PKW-Sortiment - KL-4998-400

1 SCHUBLADEN-VOLLAUSZUG FÜR EINFACHEN ZUGRIFF

2 ROBUSTES UND LANGLEBIGES WERKZEUG

3 MOBILER ARBEITSPLATZ UND WERKZEUGAUFBEWAHRUNG IN KOMBINATION

4 VOLL AUSGESTATTETER WERKZEUGWAGEN MIT 466 TEILEN



KL-4998-400 WERKSTATTWAGEN MIT PKW SORTIMENT

- > Vollausgestatteter Werkstattwagen für Reparatur- und Instandsetzungsarbeiten am PKW
- > Sehr robustes und langlebiges Werkzeug
- > Mobiler Arbeitsplatz und Werkzeugaufbewahrung kombiniert
- > Schubladen-Vollauszug für einfachen Zugriff
- > Einfache optische Vollständigkeitsprüfung durch 2-farbige Schaumstoffeinlagen



€5699,00 + MwSt.
€6838,80 inkl. MwSt.

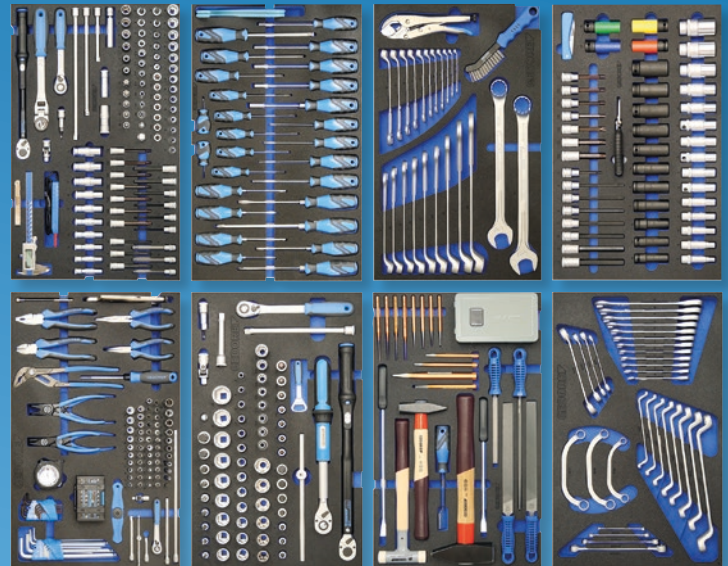

Code	No.	Inhalt	Breite mm	Höhe mm	Tiefe mm	-teilig	Gewicht kg
3421147	KL-4998-400	<p>Schublade 1 1/4"-Sortiment (12-kant SW 4-13; 6-kant lang SW 4-13; TX T10-T40; TX E4-E10; TX PLUS IP10-IP30; TX PLUS EP6-EP12; IN 3-8; Kreuzschlitz PH1-PH3; Schlitz 5,5-6,5 mm) Bit-Box (32-tlg) Umfangreiches Zangen-Sortiment Winkelschraubendreher-Satz (TX T9-40; IN 2-10) Gripschlüssel Bremsleitung (11 mm) Stahlbandmaß (5 m) Magnetheber</p> <p>Schublade 2 3/8"-Sortiment (6-kant SW 6-19; 12-kant lang SW 10-19; TX T20-T50; TX E6-E14; IN 4-11; XZN M5-M10; TX PLUS IP40-IP60; TX PLUS EP10-EP20; Zündkerzen-Steckschlüssel SW 14 + 16 + 18) Spannungsprüfer (6-48 Volt AC/DC) Drehmomentschlüssel (3/8", 10-50 Nm) Digital-Messschieber Fühlerlehren</p> <p>Schublade 3 1/2"-Sortiment (6-kant SW 8-32; TX T27-T60; TX E10-E24; IN 5-17; XZN M5-M16; TX PLUS EP22-EP32) Drehmomentschlüssel (1/4", 40-200 Nm)</p> <p>Schublade 4 Schraubendreher-Sortiment (6-kant SW 6-10; IN3-8; Kreuzschlitz PH1-PH4; Schlitz 4,5-8 mm; TX T10-T40) Univ. Bremsattel-Haken-Paar</p> <p>Schublade 5 Umfangreiches Schlag-, Hebel- und Zerspanungswerkzeug (Feilen, Hämmer, Bohrer, Hebeleisen, Meißel, Treiber, Körner)</p> <p>Schublade 6 Spezial-Gripzange Bremsattel-Bürste Ring-Maulschlüssel (SW 6-32)</p> <p>Schublade 7 Maulschlüssel mit Ringratsche (SW 8-19) Doppelringschlüssel (SW 6-24, TX E6-E24) Starter-Blockschlüssel (SW 11-17) Doppelringschlüssel offen (SW 8-19)</p> <p>Schublade 8 1/2" Steckschlüsseleinsätze (6-kant lang SW 10-32; IN 6-14; TX T27-T60) Kraftschraubereinsatz mit Schutzhülse (SW 17-22) Kraftschraubereinsatz (SW 13-27) Kabelmesser und Universal-Kombischere</p>	865	1.020	605	466	110

2005 EP
EDELSTAHL-
PLATTE

€98,32
+ MwSt.

€117,98 inkl. MwSt.



- › Zum einlegen in den Kunststoffdeckel der Werkzeugwagen No. 2004 und 2005 sowie Werkzeugtruhe No. 2430
- › Aus rostfreiem Edelstahl
- › Einfache Entnahme und Reinigung

Code	No.	Breite mm	Tiefe mm	Gewicht kg
3419339	2005 EP	610	435	2,201

2005 HP
SCHICHTHOLZ-
PLATTE

€54,19
+ MwSt.

€65,03 inkl. MwSt.



- › Zum Einlegen in den Kunststoffdeckel um eine plane Arbeitsfläche zu erhalten
- › Aus Multiplex Buchen-Schichtholz
- › Geeignet für Werkzeugwagen No. 2004 und 2005 sowie Werkzeugtruhe No. 2430
- › No. 2004 HP bis Baujahr 03/2014 für Tiefe 435 mm, No. 2004 HP-14 ab Baujahr 04/2014, für Tiefe 475 mm
- › No. 2005 HP ab Baujahr 04/2022, für Tiefe 440mm

Code	No.	Höhe mm	Breite mm	Tiefe mm	Gewicht kg
3419320	2005 HP	30	615	440	4,5

411-125
PARALLEL-
SCHRAUBSTOCK



- › Stabile geschmiedete Ausführung
- › Geschützte Schraubstockspindel
- › Nachstellbare Führung

€197,48
+ MwSt.

€236,98 inkl. MwSt.

Code	No.	Backenbreite mm	Spanntiefe mm	Gewicht kg
6501100	411-125	125	150	12,4

2430 WERKZEUG- TRUHE

€541,18
+ MwSt.

€649,42 inkl. MwSt.



- › Ablageplatte aus ABS-Kunststoff mit Kleinteilefach
- › Zentralverriegelung mit Zylinderschloss
- › Breite Schubladen (B 640 x T 400 x H 67 mm) mit Vollauszug, herausnehmbar
- › Sicherheitsverriegelung je Schublade, Einhandbedienung
- › Tragfähigkeit pro Schublade 40 kg



Code	No.	Höhe mm	Breite mm	Tiefe mm	Längsteiler	Querteiler	Gewicht kg
1888927	2430	345	775	475	3	2	34

RT 2004 L RÜCKWANDTAFEL

€133,61
+ MwSt.

€160,33 inkl. MwSt.



- › Nachrüstbar, geeignet für die Werkzeugwagen No. 2004, No. 2005 (auch für alte No. 2002er/2003er Wagen)
- › Vierkantlochung 10 x 38 mm für Werkzeughaken und -halter No. 1500 H

Code	No.	Höhe mm	Breite mm	Tiefe mm	Gewicht kg
2663104	RT 2004 L	715	765	30	11

1500 H 25-8 SPRÜHDOSEN- HALTER

für 8 Sprühdosen

€49,74
+ MwSt.

€59,69 inkl. MwSt.



- › Kompatibel mit gängiger Euro-Vierkantlochung 10 x 38 mm
- › Durch herausnehmbare Unterteiler auch als Transportbox verwendbar
- › Mit Tragegriff
- › Vordere Vierkantlochung für Zusatzhaken (nicht im Lieferumfang enthalten)

Code	No.	Breite mm	Höhe mm	Tiefe mm	Gewicht kg
3127907	1500 H 25-8	315	100	165	2,05

1500 H 40 PAPIERROLLEN- HALTER

€31,67
+ MwSt.

€38,00 inkl. MwSt.



- › Für Papierrollen bis Durchmesser 320 mm und Breite 320 mm
- › Seitliche Lochung für Zusatzhaken (nicht im Lieferumfang enthalten)
- › Farbe RAL 9005 Schwarz
- › Geeignet für alle Werkzeugwagen/-Bänke mit Euro-Lochung 10 x 38 mm

Code	No.	Breite mm	Tiefe mm	Gewicht kg
2997754	1500 H 40	350	200	1,1

XL-WERKZEUGWAGEN MIT XXL-SORTIMENT

NEU

Egal welche Verschraubungen am Auto anfallen, mit diesem Sortiment ist man für alle Fälle bestens gewappnet.

Der **Werkzeugwagen mit 466-teiligem PKW-Sortiment 2005 XL-S-466** von GEDORE eignet sich perfekt für effizien-

tes Arbeiten am PKW. Die Auswahl der Werkzeuge lässt keine Wünsche offen. Vom Drehmomentschlüssel über Hämmer bis zu Zangen, es ist für alles rund ums Auto dabei. Das Sortiment ist geeignet für höchste Beanspruchungen, da es sehr robust und langlebig ist. Mit dieser Auswahl an Werkzeugen dient der Werkzeugwagen nicht nur als mobiler Arbeitsplatz sondern ebenfalls auch als Werkzeugaufbewahrung. Somit ist das gewünschte Werkzeug immer sofort griffbereit. Probleme beim Zugriff auf das Werkzeug in den 7 gefüllten Schubladen sind durch den Vollauszug der selbigen nicht gegeben.



Werkzeugwagen inkl. 466-tlg. PKW-Sortiment- 2005 XL-S-466

1 VOLL AUSGESTATTETER WERKZEUGWAGEN MIT 466 TEILEN

2 ROBUSTES UND LANGLEBIGES WERKZEUG

3 MOBILER ARBEITSPLATZ UND WERKZEUGAUFBEWAHRUNG IN KOMBINATION

4 SCHUBLADEN-VOLLAUSZUG FÜR EINFACHEN ZUGRIFF



MAXIMALE
AUSSTATTUNG

2005 XL-5-466
WERKZEUGWAGEN
MIT PKW SORTIMENT
 466-teilig

- > Vollausgestatteter Werkzeugwagen für Reparatur- und Instandsetzungsarbeiten am PKW
- > Sehr robustes und langlebiges Werkzeug
- > Mobiler Arbeitsplatz und Werkzeugaufbewahrung kombiniert
- > Schubladen-Vollauszug für einfachen Zugriff
- > Einfache optische Vollständigkeitsprüfung durch 2-farbige Schaumstoffeinlagen



€ 6250,00
 + MwSt.
 € 7500,00 inkl. MwSt.

GEDORE No. 2005 XL
 Made in Germany



Code	No.	Höhe mm	Breite mm	Tiefe mm	-teilig	Gewicht kg
3458946	2005 XL-S-466	1.020	1.021	605	466	165,8

Inhalt

Verlängerung No. 2090-2 -4 -6 -12, Kardangelen No. 2095, Quergriff 1/4" No. 2087, Quergriffknarre 1/4" No. 2093 U-3 T, Umschaltknarre 1/4" No. 2093 U-20
 Steckschlüsseleinsatz 1/4" No. D 20 4 5 6 7 8 9 10 11 12 13 mm, Steckschlüsseleinsatz 1/4", lang No. 20 L 4 5 6 7 8 9 10 11 12 13 mm
 Steckschlüsseleinsatz 1/4" No. TX 20 E4 E5 E6 E7 E8 E10, Schraubendrehereinsatz 1/4" No. IKS 20 PH1 PH2 PH3
 Schraubendrehereinsatz 1/4" No. IS 20 5,5x1 6,5x1,2, Schraubendrehereinsatz 1/4" No. IN 20 3 4 5 6 8
 Schraubendrehereinsatz 1/4" No. ITX 20 T10 T15 T20 T25 T27 T30 T40, Steckschlüsseleinsatz 1/4" No. KL-4043-1106 -1107 -1108 -1110 -1111 -1112
 Steckschlüssel 1/4" No. KL-4043-1010 -1015-1025 -1030, Steckschlüssel 1/4" No. KL-4043-1020, Verlängerung 3/8" No. 3090-5 -10 -12
 Verlängerung 3/8" mit Haltemagnet No. 3090 M, Kardangelen 3/8" No. 3095, Vergrößerungsstück 3/8" auf 1/2" No. 3019, Reduzierstück 3/8" auf 1/4" No. 3020
 Umschaltknarre 3/8" No. 3093 U-20, Gelenk-Umschaltknarre 3/8" No. 3093 GU-3, Steckschlüsseleinsatz 3/8" No. 30 6 7 8 9 10 11 12 13 14 15 16 17 18 19
 Steckschlüsseleinsatz 3/8", lang No. D 30 L 10 11 12 13 14 15 16 17 18 19, Steckschlüsseleinsatz 3/8" No. TX 30 E6 E7 E8 E10 E11 E12 E14
 Schraubendrehereinsatz 3/8" No. IN 30 4 5 6 7 8 10, Schraubendrehereinsatz 3/8", lang No. IN 30 4 5 6 7 8 10
 Schraubendrehereinsatz 3/8" No. KL-4021-3107 A -3109 A -3111 A, Schraubendrehereinsatz 3/8" No. ITX 30 T20 T25 T27 T30 T40 T45 T50
 Schraubendrehereinsatz 3/8", lang No. ITX 30 L T20 T25 T27 T30 T40 T45 T50, Schraubendrehereinsatz 3/8" XZN No. INX 30 5 6 8 10
 Schraubendrehereinsatz 3/8", lang XZN No. 6 8 10, Steckschlüsseleinsatz 3/8" No. KL-4043-2110 -2112 -2114 -2116 -2118 -2120
 Steckschlüssel 3/8" No. KL-4043 IP40 IP45 IP50 IP55 IP60, Verlängerung 1/2" No. 1990-5 -10, Verlängerung 1/2" mit Haltemagnet No. 1990 M
 Kardangelen 1/2" No. 1995, Reduzierstück 1/2" auf 3/8" No. 1930, Quergriff 1/2" No. 1987, Umschaltknarre 1/2" No. 1993 U-20
 Teleskop-Umschaltknarre 1/2" No. 1993 TU-10, Steckschlüsseleinsatz 1/2" No. 8 9 10 11 12 13 14 15 16 17 18 19 20 21 22 23 24 26 27 28 30 32
 Steckschlüsseleinsatz 1/2" No. D 19 L 10 12 13 14 15 16 17 18 19 21 22 24 27 30 33, Steckschlüsseleinsatz 1/2" No. TX 19 E10 E11 E12 E14 E16 E18 E20 E24
 Schraubendrehereinsatz 1/2" No. IN 19 5 6 7 8 9 10 12 14 17, Schraubendrehereinsatz 1/2" TX No. ITX 19 T27 T30 T40 T45 T50 T55 T60
 Schraubendrehereinsatz 1/2" XZN No. INX 19 5 6 8 10 12 14 16, Schraubendrehereinsatz 1/2", lang No. IN 19 L 5-90 6-140 7-140 8-140 9-140 10-140 12-140 14-140
 Schraubendrehereinsatz 1/2" No. ITX 19 L T27-100 T30-100 T40-100 T45-100 T50-100 T55-100 T60-100
 Steckschlüsseleinsatz 1/2" No. KL-4043-3122 -3124 -3126 -3128 -3130 -3132, Kraftschraubereinsatz 1/2" mit Schutzhülse No. K 19 LS 17 19 21 22
 Kraftschraubereinsatz 1/2", lang No. K 19 L 13 14 16 17 18 19 21 22 23 24 27, Knarren-Schraubendreher SilentGEAR No. 2675
 Einsatz-Halter kurz 1/4" No. 673 K, Bit-Box Industrie 32-teilig No. 666-032-J, Bit-Adapter 1/4" skt - 1/4" vkt No. 620
 Ring-Maulschlüssel No. 1 B 6 7 8 9 10 11 12 13 14 15 16 17 18 19 20 21 22 24 27 28 30 32, Maulschlüssel mit Ringratsche No. 7 R 8 9 10 11 12 13 14 15 16 17 18 19
 Doppelringsschlüssel No. 2 6x7 8x9 10x11 12x13 14x15 16x17 18x19 22x24, Doppelringsschlüssel No. TX 4 E6xE8 E10xE12 E14xE18 E20xE24
 Doppelringsschlüssel, offen No. 400 8x10 11x13 12x14 17x19, Starter-Blockschlüssel No. 304 11x13 14x16 15x17, Steckschlüssel No. 2133 6 7 8 9 10
 3K-Schraubendreher, kurz No. 2153 5,5, 3K-Schraubendreher mit Schlagkappe No. 2154SK 4,5 5,5 6,5 8
 3K-Schraubendreher No. 2160SK PH1 PH2 PH3 PH4, 3K-Schraubendreher, kurz No. 2161 PH1
 3K-Schraubendreher No. 2163 TXB T10 T15 T20 T25 T27 T30 T40, 3K-Schraubendreher Kugelkopf No. 2163 K 3 4 5 6 8
 Winkelschraubendreher-Satz 2-10 mm No. H 42 KEL-88, Winkelschraubendreher-Satz TX T9-T40 No. H 43 TX-88, Spannungsprüfer 6-48 Volt AC/DC No. 4612
 Kraft-Kombinationszange No. 8250-180 JC, Seitenschneider No. 8314-180 JC, Mehrfachzange No. 8133-180 JC, Flachrundzange No. 8132 AB-160 JC
 Universalzange 10" No. 142 10 TL, Montagezangen-Satz 4-teilig No. S 8000, Universal-Kombischere No. KL-4901-10, Kabelmesser No. 0063-08
 Gripschlüssel No. 137 7-11, Stahlbandmaß No. 4534-5, Digital-Messschieber No. 711, Fühlerlehre No. 702 20 M, Magnetheber No. KL-0126-206
 Drehmomentschlüssel UK Torcoflex No. 3549-05 10-50 Nm, Drehmomentschlüssel UK Torcoflex No. 3550-20 40-200 Nm
 Universal Bremsattel-Haken No. KL-0114-550, Bremsattelfeile No. 8726, Bremsattel-Bürste No. 643, Zündkerzen-Steckschlüssel mit Gelenk No. KL-0127-48
 Zündkerzeneinsatz mit Haltefeder No. 53 16 mm, Zündkerzeneinsatz mit Haltefeder No. 56 18 mm, Dichtungsschaber No. 133 K
 Flachstumpfe Werkstattfeile No. 8701 2-10, Halbbrunde Werkstattfeile No. 8725 2-10, Runde Werkstattfeile No. 8722 2-10, Flachmeißel No. 97-125 -150 -200
 Kreuzmeißel, flachoval No. 96-150, Durchtreiber No. 99 10-2 -3 -4, Körner No. 100-10, Splinttreiber No. 119 3 4 5 6
 Schlosserhammer ROTBAND-PLUS No. 600 E-400 -1500, Schonhammer No. 248 H-30, Spiralbohrersatz No. R93500025 Ø1-13
 Hebeleisen No. 141-300 -390, Spezial-Gripzange No. 139, Flaschenöffner 2K GEDORE No. GMH990007

WERKZEUGWAGEN 2005 XL MIT 25% MEHR PLATZ

NEU

Über den GEDORE Werkzeugwagen 2005 muss man nicht mehr viel sagen – außer, der Klassiker kommt in einer weiteren XL-Variante. Alle Vorteile und Eigenschaften der mobilen Arbeitsstation, wie die hohe Gesamttraglast kombiniert mit 25 % mehr Volumen, das sich auf 7 extra breite Schubladen verteilt.

Der GEDORE **Werkzeugwagen 2005 XL 0520** ist die Lösung, wenn die Mobilität und Wendigkeit eines Werkstattwagens und der große Stauraum einer Werkbank gefragt sind. Mit 792 mm sind die 7 Schubladen des 2005 XL ganze 152 mm breiter, als die des Standardmodells: ein Plus an Schubfachvolumen von 25 %. Die Last – maximal 1.000 kg im statischen, 750 kg im mobilen Betrieb – wird von den auf kugelgelagerten Führungsschienen laufenden Schubladen und dem Fahrwerk mit Trapez-Achskonstruktion problemlos getragen. 6 der Schubladen bieten eine Traglast von 60 kg und die unterste Schwerlastschublade 70 kg. Selbst bei voller Last behält der 2005 XL Wendigkeit, Leichtlauf und Spurtreue. Eine extra breite Ablagefläche macht aus dem Werkstattwagen zusätzlich eine Werkbank.



Werkzeugwagen - 2005 XL 0520

1

7 EXTRA BREITE
SCHUBLADEN

2

HOHE GESAMTTRAGLAST
VON 1000 KG

3

LEICHT
MANÖVRIERBAR

4

MULTIFUNKTIONALE,
EXTRA BREITE ABLAGE-/
MONTAGEFLÄCHE



NOCH BREITER,
NOCH GRÖßER

2005 XL WERKZEUGWAGEN mit 7 Schubladen



- > 7 extra breite Schubladen mit großem Stauraum
- > Multifunktionale, extra breite Ablage-/ Montagefläche
- > 1.000 kg Gesamttragkraft (statisch), 6 Schubladen á 60 kg, eine Schwerlastschublade á 70kg
- > Schubladen-Vollauszug für einfachen Zugriff
- > Spezielles GEDORE Fahrwerk für Leichtlauf, Wendigkeit und Spurtreue bei maximaler Belastung
- > Kompatibel mit GEDORE Werkzeugsätzen (ES- oder CT-Modulen) für unterschiedliche Anwendungen

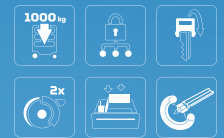

Code	No.	RAL	Breite mm	Höhe mm	Tiefe mm	Schubladen	max. Tragfähigkeit kg	Anzahl Schubladen	Quer-teiler	Längs-teiler	Gewicht kg	UVP inkl. MwSt	UVP exkl. MwSt
3437493	2005 XL 0520	GEDORE blau, RAL 5017	1.021	1.020	605	5x Typ1, H=71mm 2x Typ2, H=146mm	1000	7	2	3	105,5	1683,02	1402,52
3437523	2005 XL 0330	GEDORE blau, RAL 5017	1.021	1.020	605	3x Typ1, H=71mm 3x Typ2, H=146mm	1000	6	2	3	97	1572,10	1310,08

TTB 0321 WERKZEUGWAGEN mit 6 Schubladen



- > Kompakter Werkzeugwagen mit 6 Schubladen und reichlich Stauraum
- > Die Gesamttragkraft beträgt 900 kg (statisch) und 650 kg (dynamisch)
- > Breite Schubladen (B 640 x T 400 mm) mit Zentralverriegelung und Zylinderschloss
- > Uneingeschränkter Zugriff auf die komplette Schublade durch kugelgelagerte Führungsschienen mit Teleskop-Vollauszug
- > Zwei rollengelagerte Hochleistungsräder und zwei kugelgelagerte Leichtlaufäder mit Totalfeststeller
- > Sicherheit durch Fersenschutz für Personen

€811,76 + MwSt.

€974,11 inkl. MwSt.

Code	No.	Höhe mm	Breite mm	Tiefe mm	Schubladen	max. Tragfähigkeit kg	Anzahl Schubladen	Gewicht kg
3411435	TTB 0321	985	775	475	3x Typ1, H. = 67 mm 2x Typ2, H. = 137 mm 1x Typ3, H. = 207 mm	900	6	78

TTB-TS-173
**WERKZEUGWAGEN
 MIT SORTIMENT**
 173-teilig



- › Kompakter Werkzeugwagen mit vielseitigem Werkzeugsatz, als Grundausrüstung für die Werkstatt
- › Die Gesamttragkraft beträgt 900 kg (statisch) und 650 kg (dynamisch)
- › Intelligente Produktauswahl aus der der Torsionsbitsatz, eine Bit-Steckschlüssel-Box 1/4" und eine Mehrfachzange herausstechen
- › Der Torsionsbitsatz mit Torsions-Bits, Steckschlüsseln uvm. für anspruchsvolle und vielfältigste Verschraubungen
- › Bit-Steckschlüsselbox inklusive der premium Qualitätsknarre mit geringem Rückschwenkwinkel von 6° für schwer zugängliche Stellen
- › Die Mehrfachzange eignet sich perfekt zum Halten, Biegen, Schneiden, Abisolieren, Crimpen und Quetschen



Code	No.	Höhe mm	Breite mm	Tiefe mm	-teilig	Gewicht kg
3411443	TTB-TS-173	985	775	475	173	90,7
	Inhalt					
	1993 U-20 Umschaltknarre 1/2"					
	1990-3 Verlängerung					
	1990-5 Verlängerung					
	1990-10 Verlängerung					
	D 19 10 12 13 15 16 17 18 19 22 24 27 30 32					
	IN 19 5 6 7 8 9 10 12 14 17 19					
	666-U-20 Bit-Steckschlüsselbox mit Knarre 1/4"					
	1990 M Verlängerung 1/2" mit Haltemagnet					
	1 B 8 10 11 12 13 14 15 16 17 18 19 21 22 24 27 30 32					
	666-042					
	2150 4 3K-Schraubendreher Schlitz 4x0,8x100mm					
	2150 5,5 3K-Schraubendreher Schlitz 5,5x1x100mm					
	2150 6,5 3K-Schraubendreher Schlitz 6,5x1,2x150mm					
	2150 8 3K-Schraubendreher Schlitz 8x1,2x150mm					
	2160 PH 1 Schraubendreher					
	2160 PH 2 Schraubendreher					
	142 10 TL Universalzange					
	8133-200 JC Mehrfachzange					
	8314-180 JC Seitenschneider					
	4615 3 Prüfschraubendreher					
	4 E-500 Schlosserhammer					
	8550-024 Spiralbohrer-Satz 24-teilig					
	316 D Splinttreiber-Satz 6tlg Metallklappkassette					
	H 42-10 Winkelschraubendreher-Satz					
	LW EI-TS CT4-1B-19 CT-Einlage leer					
	LW EI-TS CT4-2150-142 CT-Einlage leer					
	Werkzeugwagen mit 6 Schubfächern					

1504 0701 ROLLWERKBANK



- › 30 mm starke Multiplex Buchen-Schichtholzplatte, Oberfläche durch Leinölfirnis zusätzlich geschützt
- › Großer Stauraum mit Fachboden und Tür
- › Breite Schubladen (B 480 x T 400 mm) mit Vollauszug, herausnehmbar
- › Tragfähigkeit pro Schublade 40 kg, untere Schwerlastschublade 60 kg
- › GEDORE Hochleistungs-Fahrwerk, Gesamttragkraft 1000 kg, im mobilen Betrieb 750 kg
- › GEDORE Trapez-Achskonstruktion bewirkt auch bei maximaler Belastung: Leichtlauf, Wendigkeit und Spurtreue

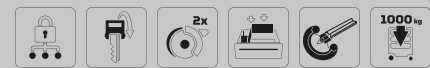

Code	No.	Höhe mm	Breite mm	Tiefe mm	Arbeitsplattenstärke mm	Schubladen	Anzahl Schubladen	Gewicht kg
1814931	1504 0701	985	1.100	630	30	7x Typ 1, H. = 67 mm 1x Typ 3, H. = 207 mm	8	105

BR 1504 0511 LH ROLLWERKBANK



- › 30 mm starke Multiplex Buchen-Schichtholzplatte, Oberfläche durch Leinölfirnis zusätzlich geschützt
- › Großer Stauraum mit Fachboden und Tür
- › Mit Rückwand, Vierkantlochung 10 x 38 mm zur Befestigung von Haken und Werkzeugen, absenkbar, durch 2 Gasdruckfedern ausfahrbar
- › Breite Schubladen (B 480 x T 400 mm) mit Vollauszug, herausnehmbar
- › Tragfähigkeit pro Schublade 40 kg, untere Schwerlastschublade 60 kg
- › Gesamttragkraft 1000 kg, im mobilen Betrieb 750 kg

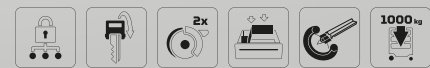

Code	No.	Breite mm	Höhe mm	Tiefe mm	Arbeitsplattenstärke mm	Schubladen	Anzahl Schubladen	Gewicht kg
6623990	BR 1504 0511 LH	1.100	1.625	665	30	5x Typ 1, H. = 67 mm 1x Typ 2, H. = 137 mm 1x Typ 3, H. = 207 mm	7	130

1504 XL 1710
ROLLWERKBANK
EXTRA BREIT



€1713⁴⁵ + MwSt.

€2056,14 inkl. MwSt.

- > 30 mm starke Multiplex Buchen-Schichtholzplatte, Oberfläche durch Leinölfirnis zusätzlich geschützt
- > Großer Stauraum mit Fachboden und Tür
- > 1 XL-Schublade (B 1055 x T 400 mm), 8 breite Schubladen (B 640 x T 400 mm) mit Vollauszug, herausnehmbar
- > Tragfähigkeit pro Schublade 40 kg, untere Schwerlastschublade 60 kg
- > Gesamttragkraft 1000 kg, im mobilen Betrieb 750 kg
- > GEDORE Trapez-Achskonstruktion bewirkt auch bei maximaler Belastung: Leichtlauf, Wendigkeit und Spurtreue



Code	No.	Höhe mm	Breite mm	Tiefe mm	Arbeitsplattenstärke mm	Schubladen	Anzahl Schubladen	Gewicht kg
2259001	1504 XL 1710	985	1.250	630	30	1x Typ 1, H. = 75 mm extra breit 7x Typ 2, H. = 67 mm 1x Typ 3, H. = 137 mm	9	126,5

1505
ROLLWERKBANK



€2074⁷⁹ + MwSt.

€2489,75 inkl. MwSt.

- > 40 mm starke Multiplex Buchen-Schichtholzplatte, Oberfläche durch Leinölfirnis zusätzlich geschützt
- > Leichtes, sicheres Fahren durch Zuggriff
- > 5 breite Schubladen (B 480 x T 550 mm) mit Teilauszug (505 mm), herausnehmbar
- > Tragfähigkeit pro Schublade 40 kg
- > Gesamttragkraft 2000 kg, im mobilen Betrieb 500 kg
- > Im abgesenktem Zustand absolut fester Stand



Code	No.	Höhe mm	Breite mm	Tiefe mm	Arbeitsplattenstärke mm	Schubladen	Anzahl Schubladen	Gewicht kg
6621780	1505	900	1.100	650	40	3x Typ 1, H. = 79 mm 1x Typ 2, H. = 160 mm 1x Typ 3, H. = 180 mm	5	139

1506 XL 2511 ROLLWERKBANK EXTRA BREIT



- › 30 mm starke Multiplex Buchen-Schichtholzplatte, Oberfläche durch Leinölfirnis zusätzlich geschützt
- › Breite Schubladen (B 480 x T 400 mm) mit Vollauszug, herausnehmbar
- › Tragfähigkeit pro Schublade 40 kg, untere Schwerlastschubladen 60 kg
- › Gesamttragkraft 1000 kg, im mobilen Betrieb 750 kg
- › GEDORE Trapez-Achskonstruktion bewirkt auch bei maximaler Belastung: Leichtlauf, Wendigkeit und Spurtrue



Code	No.	Höhe mm	Breite mm	Tiefe mm	Arbeitsplattenstärke mm	Schubladen	Anzahl Schubladen	Gewicht kg
2528088	1506 XL 2511	985	1.250	630	30	10x Typ 1, H. = 67 mm 2x Typ 2, H. = 137 mm 2x Typ 3, H. = 207 mm	14	141

BR 1500 LH KOMBINATION WERKBANK MIT SCHRANK



- › 40 mm starke Multiplex Buchen-Schichtholzplatte, Oberfläche durch Leinölfirnis zusätzlich geschützt
- › Großer Stauraum mit Jalousie
- › Rückwand mit Vierkantlochung 10 x 38 mm
- › Getrennte Zentralverriegelung mit Zylinderschloss für Schubladen und Jalousie
- › Tragfähigkeit pro Schublade 40 kg
- › Gesamttragkraft (Werkbank) 2000 kg



Code	No.	RAL	Höhe mm	Breite mm	Tiefe mm	Schubladen	max. Tragfähigkeit kg	Anzahl Schubladen	Regalböden	Quer-teiler	Längs-teiler	Arbeitsplattenstärke mm	Gewicht kg
6618210	BR 1500 LH	GEDORE blau, RAL 5017	1.790	2.000	875	3x Typ 1, H. = 79 mm 1x Typ 2, H. = 160 mm 1x Typ 3, H. = 180 mm	2000	5	1	2	3	40	203,73

GEDORE

ROBUSTES UND LEISTUNGSSTARKES WERKZEUG

AGRAR SELECTION

FIND OUT



Ob Standard- oder Spezialanwendungen, mit dem leistungsstarken und robusten Werkzeug von **GEDORE** lassen sich Reparaturen und Wartungen von Landwirtschaftsmaschinen effizient, zeitsparend und sicher gestalten – nicht nur während der Erntezeit.

[gedore.com](https://www.gedore.com)

1504 XL-S-198 AGRAR WERKBANK MIT BASIS-SORTIMENT

198-teilig



- > Ideal geeignet für Service- und Wartungsarbeiten an Landmaschinen
- > Mit GEDORE Check-Tool-System: Vollständigkeitsprüfung durch 2-farbige Schaumstoffeinlagen
- > In Werkbank No. 1504 XL 1411
- > 30 mm starke Multiplex Buchen-Schichtholzplatte, Oberfläche durch Leinölfirnis zusätzlich geschützt
- > Großer Stauraum mit Fachboden und Tür
- > 1 XL-Schublade (B 1055 x T 400 mm), 6 breite Schubladen (B 640 x T 400 mm) mit Vollauszug, herausnehmbar

€3436,¹³ + MwSt.
€4123,36 inkl. MwSt.



Code	No.	RAL	Höhe mm	Breite mm	Tiefe mm	Schubladen	max. Tragfähigkeit kg	Anzahl Schubladen	-teilig	Gewicht kg
3434826	1504 XL-S-198 AGRAR	GEDORE blau, RAL 5017	985	1.250	630	1xTyp XL, H=75mm, extra breit 4xTyp 1b, H=67mm 1xTyp 2b, H=137mm 1xTyp 3b, H=207mm	1000	7	198	157,5
Inhalt										
Rollwerkbank 1504 XL 1411 1,25 m breit, Schraubendreherbit-Set 1/4" 620-024										
Vierkantgriff 1/4" 2098, Steckschlüsseleinsatz 20 4 4,5 5 5,5 6 7 8 9 10 11 12 13 14 mm										
Schraubendrehereinsatz 1/4" IN 20 4 5 6 8 mm, Schraubendrehereinsatz ITX 20 T8 T9 T10 T15 T20 T25										
Umschaltknarre 1/4" 2093 U-10, Quergriff 1/4" 2087										
Verlängerung 2090-2, Verlängerung 2090-4, Verlängerung 2090-6, Kardangelenck 2095										
Steckschlüsseleinsatz 1/2" 19 10 11 12 13 14 15 16 17 18 19 20 21 22 23 24 25 26 27 28 29 30 32 33 34 36 mm										
Schraubendrehereinsatz 1/2" IN 19 4 5 6 7 8 9 10 12 14 17 19										
Schraubendrehereinsatz 1/2" ITX 19 L T20-100 T25-100 T27-100 T30-100 T40-100 T45-100 T50-100 T55-100 T60-100										
Umschaltknarre 1/2" 1993 U-10 T, Quergriff 1/2" 1987										
Verlängerung 1/2" 1990-3, Verlängerung 1/2" 1990-5, Verlängerung 1/2" 1990-10, Kardangelenck 1/2" 1995										
Ring-Maulschlüssel 1 B 6 7 8 9 10 11 12 13 14 15 16 17 18 19 20 21 22 23 24 25 26 27 30 32 34 mm										
Winkelschraubendreher-Satz H 42 EL-88, Winkelschraubendreher 42 EL 12 14										
3K-Schraubendreher kurze Form 2153 5,5, 3K-Schraubendreher mit Schlagkappe 2154SK 3,5 5,5 6,5 8										
3K-Schraubendreher kurze Form 2161 PH 2										
3K-Schraubendreher mit Schlagkappe 2160SK PH 1 PH 2 PH 3 PH 4										
3K-Schraubendreher 2163 TX T10 T15 T20 T25 T30 T40										
Flachstumpfe Werkstattfeile 10" 8701 2-10 250x25mm										
Runde Werkstattfeile 10" 8722 2-10 250x10 mm, Halbrunde Werkstattfeile 10" 8725 2-10 250x25 mm										
Wasserpumpenzange 10" 142 10 TL, Gedore-Gripzange 137 10, Kombinationszange 8210-160 JC										
Kraft-Seitenschneider 8316-200 JC, Mehrfachzange 8133-180 JC, Flachrundzange 8132 AB-200 JC										
Montagezangen-Satz S 8008, 8-tlg, Zangenschlüssel 10" 183 10 JC										
Schlosserhammer ROTBAND-PLUS 600 H-600 S, Schlosserhammer ROTBAND-PLUS 600 H-1500										
Schonhammer 248 H-50, Splinttreiber 119-2 2 3 4 5 6 7 8 9 10 mm, Körner 100-12										
Schlitzmeißel 104, Kreuzmeißel flachoval 96-175 175x17x11 mm										
Fühlerlehre 702 13 M, Dichtungsschaber 133 K, Stahlbandmaß 4534-8 8 m										
Taschen-Messschieber 710, Autolicht-Prüflampe 4610, Drahtbürste 644										
Montierhebel 39, Kniebrett aus festem Schaumstoff 906, Magnetheber 640-1800										

1504 XL-S-306 AGRAR

WERKBANK MIT PROFI-SORTIMENT

306-teilig

- › Ideal geeignet für Service- und Wartungsarbeiten an Landmaschinen
- › Mit GEDORE Check-Tool-System: Vollständigkeitsprüfung durch 2-farbige Schaumstoffeinlagen
- › In Werkbank No. 1504 XL 1710
- › 30 mm starke Multiplex Buchen-Schichtholzplatte, Oberfläche durch Leinölfirnis zusätzlich geschützt
- › Großer Stauraum mit Fachboden und Tür
- › 1 XL-Schublade (B 1055 x T 400 mm), 8 breite Schubladen (B 640 x T 400 mm) mit Vollauszug, herausnehmbar

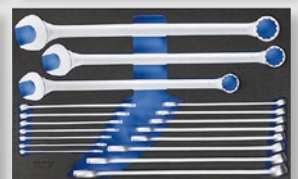

Code	No.	RAL	Höhe mm	Breite mm	Tiefe mm	Schubladen	max. Tragfähigkeit kg	Anzahl Schubladen	-teilig	Gewicht kg
3434834	1504 XL-S-306	GEDORE blau, RAL 5017	985	1.250	630	1xTyp XL, H=75mm, extra breit 7xTyp 1b, H=67mm 1xTyp 2b, H=137mm	1000	9	306	182,9
Inhalt										
Rollwerkbank extra breit 1504 XL 1710 1,25m, Schraubendreherbit-Set 1/4" 620-024, Vierkantgriff 1/4" 2098										
Steckschlüsseleinsatz 20 4 4,5 5 5,5 6 7 8 9 10 11 12 13 14 mm, Schraubendrehereinsatz 1/4" IN 20 4 5 6 8 mm										
Schraubendrehereinsatz ITX 20 T8 T9 T10 T15 T20 T25, Umschaltknarre 1/4" 2093 U-10										
Quergriff 1/4" 2087, Verlängerung 2090-2 -4 -6, Kardangelnk 2095										
Steckschlüsseleinsatz 1/2" 19 10 11 12 13 14 15 16 17 18 19 20 21 22 23 24 25 26 27 28 29 30 32 33 34 36 mm										
Steckschlüsseleinsatz 1/2" D 19 L 10 L 12 L 13 L 14 L 15 L 16 L 17 L 18 L 19 L 21 L 22 L 24 L 27 L 30 L 32 mm										
Schraubendrehereinsatz 1/2" IN 19 4 5 6 7 8 9 10 12 14 17 19 mm										
Schraubendrehereinsatz 1/2" IN 19 L 6-140 7-140 8-140 9-140 10-140 12-140 14-140 mm										
Schraubendrehereinsatz 1/2" ITX 19 L T20-100 T25-100 T27-100 T30-100 T40-100 T45-100 T50-100 T55-100 T60-100										
Steckschlüsseleinsatz 1/2" TX 19 E10 E11 E12 E14 E16 E18 E20 E24, Umschaltknarre 1/2" 1993 U-10 T										
Quergriff 1/2" 1987, Verlängerung 1/2" 1990-3 -5 -10, Kardangelnk 1/2" 1995										
Kraftschraubereinsatz 1/2" K 19 17 18 19 21 22 23 24 27 30 32, Kraftschrauber-Verlängerung 1/2" KB 1990-5										
Adapter-Satz S 2032-05, 5-teilig., Check-Tool-Einlage mit Sortiment 2005 CT4-7 XL										
Ring-Maulschlüssel 1 B 6 7 8 9 10 11 12 13 14 15 16 17 18 19 20 21 22 23 24 25 26 27 30 32 34 mm										
Maulschlüssel mit Ringsche 7 R 10 11 12 13 14 15 16 17 18 19 21 22 24 mm										
Starter-Blockschlüssel 304 13x15 14x17 19x22 mm, Doppelringsschlüssel offen 400 9x11 10x12 13x15 14x17 19x22 24x27										
Winkelschraubendreher-Satz H 42 EL-88, Winkelschraubendreher 42 EL 12 14, Winkelschraubendreher-Satz PH 42-88, 8-teilig										
Winkelschraubendreher 42 7 9 12 14 17 19 22 mm, 3K-Schraubendreher kurze Form 2153 5,5										
3K-Schraubendreher mit Schlagkappe 2154SK 3,5 5,5 6,5 8, 3K-Schraubendreher kurze Form 2161 PH 2										
3K-Schraubendreher mit Schlagkappe 2160SK PH 1 PH 2 PH 3 PH 4, 3K-Schraubendreher 2163 TX T10 T15 T20 T25 T30 T40										
Steckschlüssel 2133 6 7 8 10 11 12 13 mm, Flachstumpfe Werkstattfeile 8701 2-10 10", Runde Werkstattfeile 8722 2-10 10"										
Halbrunde Werkstattfeile 8725 2-10 10", Wasserpumpenzange 142 10 TL 10", Gedore-Gripzange 137 T										
Kombinationszange 8210-160 JC, Kraft-Seitenschneider 8316-200 JC, Mehrfachzange 8133-180 JC										
Flachrundzange 8132 AB-200 JC, Montagezangen-Satz S 8008, 8-teilig, Zangenschlüssel 183 10 JC 10"										
Schlosserhammer ROTBAND-PLUS 600 H-600, Schlosserhammer ROTBAND-PLUS 600 H-1500										
Schonhammer 248 H-50, Splinttreiber 119-2 2 3 4 5 6 7 8 9 10, Körner 100-12, Schlitzmeißel 104										
Kreuzmeißel flachoval 96-175 175x17x11 mm, Fühlerlehre 702 13 M, Dichtungsschaber 133 K										
Stahlbandmaß 4534-8 8 m, Taschen-Messschieber 710, Autolicht-Prüflampe 4610, Drahtbürste 644										
Montierhebel 39, Kniebrett aus festem Schaumstoff 906, Magnetheber 640-1800										

RIESIGE WERKZEUG- AUSWAHL

S 1500 ES-01 MODUL-SORTIMENT KLEIN 104-teilig

€ 881,51

+ MwSt.

€ 1057,81 inkl. MwSt.



- › Allgemeines Basis-Sortiment für den Einsteiger aller Berufsgruppen
- › Werkzeuge in metrischen Abmessungen
- › Bewährte GEDORE ES-Werkzeugmodule aus ABS-Kunststoff

6,3 1/4" 12,5 1/2"

Code	No.	Inhalt	-teilig	Gewicht kg
2319845	S 1500 ES-01	Ring-Maulschlüssel mit gleichen Schlüsselweiten No. 1 B 6 7 8 9 10 11 12 13 14 15 16 17 18 19 20 21 22 Winkelschraubendreher für Innensechskantschrauben No. 42.2 2,5 3 4 5 6 8 10 Steckschlüsseinsatz 1/2" 6-kant UD-Profil No. 19 10 11 12 13 14 15 16 17 18 19 21 22 23 24 26 27 28 30 32 1/2" Schraubendrehereinsatz für Innensechskantschrauben No. IN 19 6 7 8 9 10 12 14 1/2" Umschaltknarre No. 1993 U-20 1/2" Quergriff No. 1987 1/2" Kardangelenke No. 1995 1/2" Verlängerung No. 1990-5-10 1/4" Steckschlüsseinsatz No. 20 4 5 5,5 6 7 8 9 10 11 12 13 14 1/4" Schraubendrehereinsatz für Innensechskantschrauben No. IN 20 3 4 5 6 8 1/4" Steckschlüsseinsatz für Außen-TX Schrauben No. TX 20 E4 E5 E6 E7 E8 E10 1/4" Schraubendrehereinsatz für Innen-TX Schrauben No. ITX 20 T8 T9 T10 T15 T20 T25 T27 T30 T40 1/4" Quergriff No. 2087 1/4" Verlängerung No. 2090-4 1/4" Kardangelenke No. 2095 1/4" Vierkant-Steckgriff No. 2098 1/4" Umschaltknarre No. 2093 U-10 3K-Schraubendreher für Schlitzschrauben No. 2150 4 5,5 6,5 8 3K-Schraubendreher für Kreuzschlitzschrauben PH No. 2160 PH 1 2 Universalzange No. 142 10 JC Kraft-Kombinationszange No. 8250-180 JC Flachrundzange mit Schneide No. 8132-160 JC Kraft-Seitenschneider No. 8316-160 JC Schlosserhammer No. 600 H-300 Flachmeißel, 8-kant No. 97-250 Kreuzmeißel, 8-kant No. 98-125 Durchtreiber, 8-kant No. 99 12-5 Körner, 8-kant No. 100-12 Splinttreiber, 8-kant No. 119-1,5 3 4	104	14,02

S 1500 ES-02
MODUL-SORTIMENT
MITTEL
 207-teilig

- › Grundausrüstung für den gewerblichen Bereich oder den ambitionierten Heimwerker
- › Werkzeuge in metrischen Abmessungen
- › Bewährte GEDORE ES-Werkzeugmodule aus ABS-Kunststoff



Code	No.	Inhalt	-teilig	Gewicht kg
2319853	S 1500 ES-02	Ring-Maulschlüssel mit gleichen Schlüsselweiten No. 1 B 6 7 8 9 10 11 12 13 14 15 16 17 18 19 20 21 22 Winkelschraubendreher für Innensechskantschrauben No. 42 2 2,5 3 4 5 6 8 10 Doppelmaulschlüssel No. 6 6x7 8x9 10x11 12x13 14x15 16x17 18x19 20x22 21x23 24x27 1/2" Steckschlüsseleinsatz No. 19 10 11 12 13 14 15 16 17 18 19 21 22 23 24 26 27 28 30 32 1/2" Kraftschraubereinsatz No. K 19 10 13 14 17 19 1/2" Schraubendrehereinsatz Schlitz No. IS 19 10x1,6 12x2 1/2" Schraubendrehereinsatz PH No. IKS 19 2 3 4 1/2" Schraubendrehereinsatz XZN No. INX 19 8 10 1/2" Schraubendrehereinsatz TX No. ITX 19 T20 T25 T27 T30 T40 T45 T50 T55 T60 1/2" Schraubendrehereinsatz TX, lang No. ITX 19 LT20-100 T25-100 T27-100 T30-100 T40-100 T45-100 T50-100 T55-100 T60-100 1/2" Schraubendrehereinsatz ISK No. IN 19 5 6 7 8 9 10 12 14 17 1/2" Schraubendrehereinsatz ISK, lang No. IN 19 L 5-90 6-90 8-90 10-140 12-140 14-140 1/2" Umschaltknarre 1993 U-20 1/2" Quergriff No. 1987 1/2" Kardangelenke No. 1995 1/2" Verlängerung No. 1990-5-10 1/4" Steckschlüsseleinsatz No. 20 4 5 5,5 6 7 8 9 10 11 12 13 14 1/4" Schraubendrehereinsatz für Innensechskantschrauben No. IN 20 3 4 5 6 8 1/4" Steckschlüsseleinsatz für Außen-TX Schrauben No. TX 20 E4 E5 E6 E7 E8 E10 1/4" Schraubendrehereinsatz für Innen-TX Schrauben No. ITX 20 T8 T9 T10 T15 T20 T25 T27 T30 T40 1/4" Quergriff No. 2087 1/4" Verlängerung No. 2090-4 1/4" Kardangelenke No. 2095 1/4" Vierkant-Steckgriff No. 2098 1/4" Umschaltknarre No. 2093 U-10 5/16" Schraubendreherbit für Schlitzschrauben No. 880 7 8 9 12 5/16" Schraubendreherbit für Innen-6-kantschrauben No. 885 5 6 8 10 5/16" Schraubendreherbit für Kreuzschlitzschrauben No. 890 1 2 3 4 TX Schraubenlehre No. 708 Steckschlüssel mit 2K-T-Griff No. 2133 5,5 6 7 8 9 10 Maulschlüssel mit Ringratsche No. 7 R 8 10 12 13 14 15 16 17 18 19 3K-Schraubendreher für Schlitzschrauben No. 2150 4 5,5 6,5 8 3K-Schraubendreher für Kreuzschlitzschrauben No. 2160 PH 1 2 Verbindungsstück 5/16" 6-kant - 1/2" 4-kant No. KB 819 Montagezange für Außensicherungsringe No. 8000 A 1 A 2 A 21 Montagezange für Innensicherungsringe No. 8000 J 1 J 2 J 21 Universalzange No. 142 10 JC Kraft-Kombinationszange No. 8250-180 JC Flachrundzange mit Schneide No. 8132-160 JC Kraft-Seitenschneider No. 8316-160 JC Flachmeißel, 8-kant No. 97-250 Kreuzmeißel, 8-kant No. 98-125 Durchtreiber, 8-kant No. 99 12-5 Körner, 8-kant No. 100-12 Splinttreiber, 8-kant No. 119-1,5 3 4 Schlosserhammer No. 600 H-300 Gewindefeile No. 140 Stahlbandmaß No. 4534-5 TX Schraubenlehre No. 708 Digital-Messschieber No. 711 Pinzette No. 720 Reißnadel No. 745 1/2" Schraubenlöser No. K 1900 Distanzmodul leer No. 1500 ED-70 K, 475x77x40 mm [6x]	207	28,3

S 1500 ES-03
MODUL-SORTIMENT
GROSS
 325-teilig

- Umfangreiches Industrie-Sortiment für den Profi
- Werkzeuge in metrischen Abmessungen
- Bewährte GEDORE ES-Werkzeugmodule aus ABS-Kunststoff

€2483¹⁹

€2979,83 inkl. MwSt.



Code	No.	Inhalt	-teilig	Gewicht kg
2319861	S 1500 ES-03	Traverse 2-armig No. 106/103, Traverse 3-armig No. 107/103 Druckspindel für Abzieher No. 1.1406140, Abzughaken DER SCHLANKE No. 106/S100-E Ring-Maulschlüssel mit gleichen Schlüsselweiten No. 1 B 6 7 8 9 10 11 12 13 14 15 16 17 18 19 20 21 22 Doppel-Gelenkschlüssel No. 34 8x9 10x11 12x13 14x15 16x17 Doppelringschlüssel No. 2 6x7 8x9 10x11 12x13 14x15 16x17 18x19 20x22 Doppelmaulschlüssel No. 6 6x7 8x9 10x11 12x13 14x15 16x17 18x19 20x22 21x23 24x27 Doppelringschlüssel No. 400 8x10 10x11 12x14 13x15 17x19, offen Maulschlüssel mit Ringratsche No. 7 R 8 10 12 13 14 15 16 17 18 19 Einmaulschlüssel, verstellbar No. 60 P 8 10" 1/2" Steckschlüsseleinsatz No. 19 10 11 12 13 14 15 16 17 18 19 21 22 23 24 26 27 28 30 32 1/2" Kraftschraubereinsatz 6-kant No. K 19 10 13 14 17 19 1/2" Schraubendrehereinsatz Schlitz No. IS 19 10x1,6 12x2 1/2" Schraubendrehereinsatz PH No. IKS 19 2 3 4 1/2" Schraubendrehereinsatz für Innenvielzahnschrauben XZN No. INX 19 8 10 1/2" Schraubendrehereinsatz für Innensechskantschrauben No. IN 19 5 6 7 8 9 10 12 14 17 1/2" Schraubendrehereinsatz für Innensechskantschrauben No. IN 19 L 5-90 6-90 8-90 10-140 12-140 14-140, lang 1/2" Schraubendrehereinsatz XZN No. ITX 19 T20 T25 T27 T30 T40 T45 T50 T55 T60 1/2" Schraubendrehereinsatz XZN No. ITX 19 L T20-100 T25-100 T27-100 T30-100 T40-100 T45-100 T50-100 T55-100 T60-100, lang 1/2" Umschaltknarre 1993 U-20, 1/2" Quergriff No. 1987, 1/2" Kardangelenke No. 1995, 1/2" Verlängerung No. 1990-5 -10 1/4" Steckschlüsseleinsatz No. 20 4 5 5,5 6 7 8 9 10 11 12 13 14 1/4" Schraubendrehereinsatz für Innensechskantschrauben No. IN 20 3 4 5 6 8 1/4" Steckschlüsseleinsatz für Außen-TX Schrauben No. TX 20 E4 E5 E6 E7 E8 E10 1/4" Schraubendrehereinsatz für Innen-TX Schrauben No. ITX 20 T8 T9 T10 T15 T20 T25 T27 T30 T40 1/4" Quergriff No. 2087, 1/4" Verlängerung No. 2090-4, 1/4" Kardangelenke No. 2095 1/4" Vierkant-Steckgriff No. 2098, 1/4" Umschaltknarre No. 2093 U-10 1/4" Steckschlüsseleinsatz No. 20 L, SW 4 4,5 5 6 7 8 9 10 12 13 mm 1/4" Schraubendreherbit No. 680, SW 4 5,5 6,5 8 mm 1/4" Schraubendreherbit No. 685, SW 2,5 3 4 5 6 mm, 1/4" Schraubendreherbit No. 685 X 5 6 8 mm 1/4" Schraubendreherbit No. 687 TX T6 T7 T8 T9 T10 T15 T20 T25 T27 T30 T40 1/4" Schraubendreherbit No. 690 1 2 3, 1/4" Schraubendreherbit No. 690 PZD 1 2 3, 1/4" Bit-Adapter No. 620 5/16" Schraubendreherbit für Schlitzschrauben No. 880 7 8 9 12 5/16" Schraubendreherbit für Innen-6-kantschrauben No. 885 5 6 8 10 5/16" Schraubendreherbit für Kreuzschlitzschrauben No. 890 1 2 3 4 Verbindungsstück 5/16" 6-kant - 1/2" 4-kant No. KB 819, Einsatz-Halter No. 673 6,3, Bit-Halter No. 699 Multi-Griff No. 676, Kombihaltewerkzeug No. 639, Steckschlüssel mit 2K-T-Griff No. 2133 5,5 6 7 8 9 10 3K-Schraubendreher für Schlitzschrauben No. 2150 4 5,5 6,5 8 3K-Schraubendreher für Kreuzschlitzschrauben No. 2160 PH 1 2 3K-Schraubendreher für Innen-TX Schrauben No. 2163 TX T8 T10 T15 T20 T25 T30 Winkelschraubendreher für Innensechskantschrauben No. 42 2 2,5 3 4 5 6 8 10 Winkelschraubendreher für Innensechskantschrauben No. 42 KEL 2 2,5 3 4 5 6 8 10 mm, extra lang, mit Kugelkopf Winkelschraubendreher für Innen-TX Schrauben No. 43 KTX T10 T15 T20 T25 T27 T30 T40, mit Kugelkopf Winkelschraubendreher mit 2K-T-Griff für Innensechskantschrauben No. DT 2142 2 2,5 3 4 5 6 7 8 10 Montagezange für Außensicherungsringe No. 8000 A 1 A 2 A 21 Montagezange für Innensicherungsringe No. 8000 J 1 J 2 J 21 Gripzange No. 137 10, Universalzange No. 142 10 C, Kraft-Kombinationszange No. VDE 8250-180 H Flachrundzange mit Schneide No. VDE 8132-160 H VDE-Seitenschneider mit Hüllenisolierung No. VDE 8314-160 H Flachmeißel, 8-kant No. 97-250, Kreuzmeißel, 8-kant No. 98-125, Durchtreiber, 8-kant No. 99 12-5 Körner, 8-kant No. 100-12, Splinttreiber, 8-kant No. 119-1,5 3 4, Schlosserhammer No. 600 H-300 Stahlbandmaß No. 4534-5, TX Schraubenlehre No. 708, Digital-Messschieber No. 711, Pinzette No. 720, Reißnadel No. 745 1/2" Schraubenlöser No. K 1900, Schraubenausdreher No. 8551 M3-M6 M6-M8 M8-M11 M11-M14 M14-M18 Spannungsprüfer No. 4615 3, 220-250 V, 3mm, Kabelmesser No. 0513-09, 195 mm, Dichtungsschaber No. 133 K TX Schraubenlehre No. 708, Gewindefeile No. 140, Flachstumpf-, Dreikant-, Vierkant-, Halbbrund-, Rund-Feile No. 8728 Miniatur LED-Leuchte No. 649, Distanzmodul leer No. 1500 ED-70 K, 475x77x40 mm [7x]	325	38

TS-147

WERKZEUGSORTIMENT

in Check-Tool-Modulen, 147-teilig

- › Werkzeuge in metrischen Abmessungen
- › Mit GEDORE Check-Tool-System:
Vollständigkeitsprüfung durch 2-farbige
Schaumstoffeinlagen
- › Jedes Werkzeug liegt verrutschsicher in
eigener Aussparung, durch Griffmulden
leicht herausnehmbar
- › Resistent gegen Öle und Fette

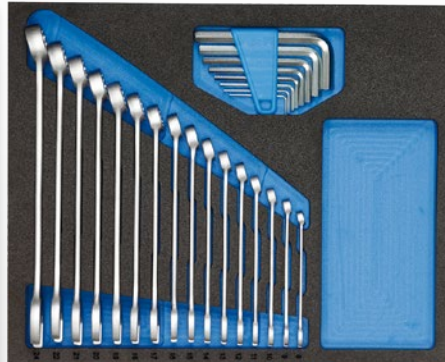
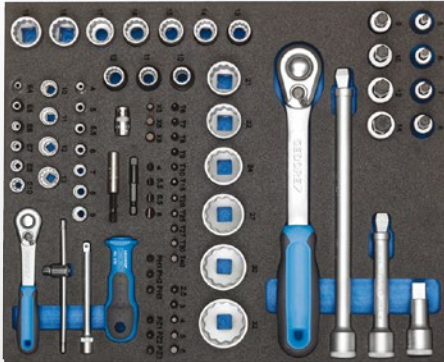

€ 839⁵⁰ + MwSt.
€1007,40 inkl. MwSt.

1/4" 1/2"

Code	No.	Inhalt	-teilig	Gewicht kg
2955997	TS-147	1/4" Umschaltknarre No. 2093 U-20 1/4" Kardanverlängerung No. 2090 KR-4 1/4" Quergriff No. 2087 1/4" Steckschlüsseleinsatz UD-Profil No. D 20 4 5 5,5 6 7 8 9 10 11 12 13 1/4" Steckschlüsseleinsatz No. TX 20 E4 E5 E6 E7 E8 E10 1/4" Schraubendreherbit Schlitz No. 680 4 5,5 6,5 8 1/4" Schraubendreherbit Innen-6-kant No. 685 2,5 3 4 5 6 1/4" Schraubendreherbit XZN No. 685 X 5 6 8 1/4" Schraubendreherbit PH No. 690 1 2 3 1/4" Schraubendreherbit PZ No. 690 PZD 1 2 3 1/4" Schraubendreherbit TX No. 687 TX T6 T7 T8 T9 T10 T15 T20 T25 T27 T30 T40 1/4" Multigriff No. 676 1/4" Bithalter No. 699 1/2" Umschaltknarre No. 1993 U-20 1/2" Verlängerung No. 1990-2.1/2 1/2" Kardanverlängerung No. 1990 KR-5 -10 1/2" Steckschlüsseleinsatz No. D 19 10 11 12 13 14 15 16 17 18 19 21 22 24 27 30 32 1/2" Schraubendrehereinsatz Innen-6-kant No. IN 19 5 6 7 8 9 10 12 14 Einsatz-Halter 1/4" 6-kant - 1/4" 4-kant No. 673 6,3 Bit-Adapter 1/4" 6-kant - 1/4" 4-kant No. 620 Ring-Maulschlüssel UD-Profil No. 7 8 9 10 11 12 13 14 15 16 17 18 19 20 21 22 24 Winkelschraubendreher-Satz No. PH 42-88 (SW 2-10 mm) 3K-Schraubendreher Schlitz No. 2154SK 3,5 5,5 6,5 8 3K-Schraubendreher PH No. 2160SK PH 1 2 Universalzange No. 142 10 TL Kraft-Kombinationszange No. 8250-180 JC Mehrfachzange No. 8133-200 JC Kraft-Seitenschneider No. 8316-180 JC Schlosserhammer No. 4 E-500 Körner No. 100-12 Splinttreiber No. 119-1,5 -3 -4 Flachmeißel No. 97-250 Kreuzmeißel No. 98-125 Durchtreiber No. 99 12-5 Spiralbohrer-Satz No. 8550-024	147	11,98

TS-190 WERKZEUGSORTIMENT

in Check-Tool-Modulen, 190-teilig



- › Werkzeuge in metrischen Abmessungen
- › Mit GEDORE Check-Tool-System: Vollständigkeitsprüfung durch 2-farbige Schaumstoffeinlagen
- › Jedes Werkzeug liegt verrutschsicher in eigener Aussparung, durch Griffmulden leicht herausnehmbar
- › Resistent gegen Öle und Fette

€1175⁶³ + MwSt.
€1410,76 inkl. MwSt.

1/4" 1/2"

Code	No.	Inhalt	-teilig	Gewicht kg
2956527	TS-190	1/4" Umschaltknarre No. 2093 U-20 1/4" Kardanverlängerung No. 2090 KR-4 1/4" Quergriff No. 2087 1/4" Steckschlüsseinsatz UD-Profil No. D 20 4 5 5,5 6 7 8 9 10 11 12 13 1/4" Steckschlüsseinsatz No. TX 20 E4 E5 E6 E7 E8 E10 1/4" Schraubendreherbit Schlitz No. 680 4 5,5 6 8 1/4" Schraubendreherbit Innen-6-kant No. 685 2,5 3 4 5 6 1/4" Schraubendreherbit XZN No. 685 X 5 6 8 1/4" Schraubendreherbit PH No. 690 1 2 3 1/4" Schraubendreherbit PZ No. 690 PZD 1 2 3 1/4" Schraubendreherbit TX No. 687 TX T6 T7 T8 T9 T10 T15 T20 T25 T27 T30 T40 1/4" Multigriff No. 676, 1/4" Bithalter No. 699 1/2" Umschaltknarre No. 1993 U-20, 1/2" Verlängerung No. 1990-2.1/2 1/2" Kardanverlängerung No. 1990 KR-5 -10 1/2" Steckschlüsseinsatz No. D 19 10 11 12 13 14 15 16 17 18 19 21 22 24 27 30 32 1/2" Schraubendrehereinsatz Innen-6-kant No. IN 19 5 6 7 8 9 10 12 14 1/2" Schraubendrehereinsatz XZN No. INX 19 6 8 10 12 1/2" Schraubendrehereinsatz Innen-6-kant No. IN 19 L 5-90 6-90 8-90 10-140 12-140 14-140, lang 1/2" Schraubendrehereinsatz TX No. ITX 19 T20 T25 T27 T30 T40 T45 T50 T55 T60 1/2" Schraubendrehereinsatz TX No. ITX 19 L T20-100 T25-100 T27-100 T30-100 T40-100 T45-100 T50-100 T55-100 T60-100, lang Einsatz-Halter 1/4" 6-kant - 1/4" 4-kant No. 673 6,3 Bit-Adapter 1/4" 6-kant - 1/4" 4-kant No. 620 Ring-Maulschlüssel UD-Profil No. 7 8 9 10 11 12 13 14 15 16 17 18 19 20 21 22 24 Doppelmaulschlüssel No. 6 6x7 8x9 10x11 12x13 14x15 16x17 18x19 20x22 24x27 Winkelschraubendreher-Satz No. PH 42-88 (SW 2-10 mm) 3K-Schraubendreher Schlitz No. 2154SK 3,5 5,5 6,5 8 3K-Schraubendreher PH No. 2160SK PH 1 2 Universalzange No. 142 10TL Kraft-Kombinationszange No. 8250-180 JC Mehrfachzange No. 8133-200 JC Kraft-Seitenschneider No. 8316-180 JC Sicherungsringzangen für Außenringe No. 8000 A 1 A 2 A 21 Sicherungsringzangen für Innenringe No. 8000 J 1 J 2 J 21 Schlosserhammer No. 4 E-500, Körner No. 100-12, Splinttreiber No. 119-1,5 -3 -4, Flachmeißel No. 97-250 Kreuzmeißel No. 98-125, Durchtreiber No. 99 12-5, Spiralbohrer-Satz No. 8550-024	190	17,08

TS-308 WERKZEUGSORTIMENT

in Check-Tool-Modulen, 308-teilig



- › Werkzeuge in metrischen Abmessungen
- › Mit GEDORE Check-Tool-System: Vollständigkeitsprüfung durch 2-farbige Schaumstoffeinlagen
- › Jedes Werkzeug liegt verrutschsicher in eigener Aussparung, durch Griffmulden leicht herausnehmbar
- › Resistent gegen Öle und Fette



€2335,29
+ MwSt.
€2802,35 inkl. MwSt.

1/4" 1/2" 3/8"

Code	No.	Inhalt	-teilig	Gewicht kg
295635	TS-308	1/4" Umschaltknarre No. 2093 U-20, 1/4" Kardanverlängerung No. 2090 KR-4 1/4" Quergriff No. 2087, 1/4" Steckschlüsseleinsatz UD-Profil No. D 20 4 5 5,5 6 7 8 9 10 11 12 13 1/4" Steckschlüsseleinsatz No. TX 20 E4 E5 E6 E7 E8 E10, 1/4" Schraubendreherbit Schlitz No. 680 4 5,5 6,5 8 1/4" Schraubendreherbit Innen-6-kant No. 685 2,5 3 4 5 6, 1/4" Schraubendreherbit XZN No. 685 X 5 6 8 1/4" Schraubendreherbit PH No. 690 1 2 3, 1/4" Schraubendreherbit PZ No. 690 PZD 1 2 3 1/4" Schraubendreherbit TX No. 687 TX T6 T7 T8 T9 T10 T15 T20 T25 T27 T30 T40 1/4" Multigriff No. 676, 1/4" Bithalter No. 699, 1/2" Umschaltknarre No. 1993 U-20, 1/2" Verlängerung No. 1990-2.1/2 1/2" Kardanverlängerung No. 1990 KR-5 -10, 1/2" Steckschlüsseleinsatz No. D 19 10 11 12 13 14 15 16 17 18 19 21 22 24 27 30 32 1/2" Schraubendrehereinsatz Innen-6-kant No. IN 19 5 6 7 8 9 10 12 14, 1/2" Schraubendrehereinsatz XZN No. INX 19 6 8 10 12 1/2" Schraubendrehereinsatz Innen-6-kant No. IN 19 L 5-90 6-90 8-90 10-140 12-140 14-140, lang 1/2" Schraubendrehereinsatz TX No. ITX 19 T20 T25 T27 T30 T40 T45 T50 T55 T60 1/2" Schraubendrehereinsatz TX No. ITX 19 L T20-100 T25-100 T27-100 T30-100 T40-100 T45-100 T50-100 T55-100 T60-100, lang 1/2" Kraftschraubereinsatz mit Schutzhülse No. K 19 LS 17 19 21, 5/16" Schraubendreherbit Schlitz No. 880 7 8 9 12 ST-40 5/16" Schraubendreherbit Innen-6-kant No. 885 5 6 8 10, 5/16" Schraubendreherbit PH No. 890 1 2 3 4 3/8" Umschaltknarre No. 3093 U-20Rückschlagfreier Schonhammer No. 248, 3/8" Kardanverlängerung No. 3090 KR-5 -10 3/8" Steckschlüsseleinsatz UD-Profil No. D 30 6 7 8 9 10 11 12 13 14 15 16 17 18 19 20 21 22 24 3/8" Schraubendrehereinsatz Innen-6-kant No. IN 30 5 6 7 8 10, 3/8" Schraubendrehereinsatz XZN No. INX 30 5 6 8 10 3/8" Schraubendrehereinsatz TX No. ITX 30 T20 T25 T27 T30 T40 T45 T50 Einsatz-Halter 1/4" 6-kant - 1/4" 4-kant No. 673 6,3 Bit-Adapter 1/4" 6-kant - 1/4" 4-kant No. 620, Verbindungsstück 5/16" 6-kant - 1/2" 4-kant No. KB 819 Maulschlüssel mit Ringratsche UD-Profil No. 7 R 8 10 12 13 14 15 16 17 18 19 Ring-Maulschlüssel UD-Profil No. 7 8 9 10 11 12 13 14 15 16 17 18 19 20 21 22 24 Doppelmaulschlüssel No. 6 6x7 8x9 10x11 12x13 14x15 16x17 18x19 20x22 24x27 Doppelringschlüssel UD-Profil No. 2 6x7 8x9 10x11 12x13 14x15 16x17 18x19 20x22 Doppelringschlüssel 6-kant No. 400 8x10 10x11 12x14 13x15 17x19, offen Winkelschraubendreher-Satz No. PH 42-88 (SW 2-10 mm), Winkelschraubendreher-Satz No. H 43 TX-09 3K-Schraubendreher Schlitz No. 2154SK 3,5 5,5 6,5 8, 3K-Schraubendreher PH No. 2160SK PH 1 2 3K-Schraubendreher TX No. 2163 TX T10 T15 T20 T25 T30 T40, Steckschlüssel mit 3K-Griff 6-kant No. 2133 5,5 6 7 8 9 10 Universalzange No. 142 10 TL, Kraft-Kombinationszange No. 8250-180 JC, Mehrfachzange No. 8133-200 JC Kraft-Seitenschneider No. 8316-180 JC, Sicherungsringzangen für Außenringe No. 8000 A 1 A 2 A 21, Sicherungsringzangen für Innenringe No. 8000 J 1 J 2 J 21, Schlosserhammer No. 4 E-500, Körner No. 100-12, Splinttreiber No. 119-1,5 -3 -4 Flachmeißel No. 97-250, Kreuzmeißel No. 98-125, Durchtreiber No. 99 12-5, Spiralbohrer-Satz No. 8550-024, Bügelsäge No. 407 Gripzange 10" No. 137 10, Stahlbandmaß, 5m No. 4534-5, Schraubenlöser 1/2" No. K 1900, Kabelmesser No. 0063-08 Drahtbürste No. 646, Taschen-Messschieber No. 710, Schlüsselfeileinsatz No. 8728 Schraubenausdreher-Satz No. 8551-55, Dichtungsschaber No. 133 K, Fühlerlehrenfächer No. 702 20 M	308	30,14

1500 CT1-1993 U-20 ZUBEHÖR FÜR STECK- SCHLÜSSELEINSÄTZE 1/2"

in 1/3 Check-Tool-Modul, 5-teilig

€125,21
+ MwSt.
€150,25 inkl. MwSt.



- › Perfekte Satzzusammenstellung für das handbetätigte Lösen und Anziehen von Schrauben und Muttern
- › Mit Check-Tool-Einlage für das schnelle Erkennen von fehlendem Werkzeug

12,5 1/2" ■ ■ ■

Code	No.	Inhalt	Breite mm	Tiefe mm	-teilig	Gewicht kg
2309114	1500 CT1-1993 U-20	1993 U-20, 1987, 1995, 1990-5 -10	158	310	5	1,7

1500 CT1-20 STECKSCHLÜSSEL-SATZ 1/4"

in 1/3 Check-Tool-Modul, 37-teilig

€225,²¹
+ MwSt.

€270,25 inkl. MwSt.



6,3 1/4

Code	No.	Inhalt	Breite mm	Tiefe mm	-teilig	Gewicht kg
2308967	1500 CT1-20	1/4" Steckschlüsseinsatz No.20 6-kant SW 4 5 5,6 7 8 9 10 11 12 13 14 mm 1/4" Schraubendrehereinsatz No. IN 20 6-kant SW 3 4 5 6 8 mm 1/4" Schraubendrehereinsatz No. ITX 20, SW T8 T9 T10 T15 T20 T25 T27 T30 T40 mm 1/4" Steckschlüsseinsatz No. TX 20, E4 E5 E6 E7 E8 E10 1/4" Quergriff mit Gleitstück No. 2087, 115 mm 1/4" Verlängerung No. 2090-4, 97 mm, 1/4" Kardangelen No. 2095 1/4" Vierkant-Steckgriff No. 2098, 2K-Griff, 1/4" Umschaltknarre 2093 U-10, 127 mm	158	310	37	0,845

1500 CT1-30 STECKSCHLÜSSEL-SATZ 3/8"

in 1/3 Check-Tool-Modul, 24-teilig

€226,⁰⁵
+ MwSt.

€271,26 inkl. MwSt.



10 3/8

Code	No.	Inhalt	Breite mm	Tiefe mm	-teilig	Gewicht kg
2308975	1500 CT1-30	3/8" Steckschlüsseinsatz 6-kant, No. 30, SW 6 7 8 9 10 11 12 13 14 15 16 17 18 19 3/8" Schraubendrehereinsatz 6-kant, No. IN 30, SW 4 5 6 8 10 mm 3/8" Kardangelen, No. 3095, 51 mm, 3/8" Quergriff, No. 3087 3/8" Verlängerung, No. 3090 -5 -10, 125 250 mm 3/8" Umschaltknarre, No. 3093 U-10, 200 mm	158	310	24	1,67

1500 CT1-350 MEISSEL-SORTIMENT

in 1/3 Check-Tool-Modul, 8-teilig

€76,⁸⁰
+ MwSt.

€92,16 inkl. MwSt.



VFA

Code	No.	Inhalt	Breite mm	Tiefe mm	-teilig	Gewicht kg
2309041	1500 CT1- 350	Flachmeißel No. 97-250, 250x24 mm, Kreuzmeißel No. 98-125, 125 mm Durchtreiber No. 99 12-5 12-8, Ø 5 8 mm Körner No. 100-12, 120x12x5 mm, Splintreiber, No. 119-1,5 3 4 mm Schlosserhammer ROTBAND-PLUS, No.600 H-300, mit Hickorystiel, 300g	158	310	8	1,425

- › Umfangreiches Zubehörsortiment für die gängigsten Schraubfälle
- › Mit Check-Tool-Einlage für das schnelle Erkennen von fehlendem Werkzeug

- › Perfekte Satzzusammenstellung für die gängigsten Schraubfälle
- › Mit Check-Tool-Einlage für das schnelle Erkennen von fehlendem Werkzeug

- › Perfekte Satzzusammenstellung für die gängigsten Schlaganwendungsfälle
- › Mit Check-Tool-Einlage für das schnelle Erkennen von fehlendem Werkzeug

1500 CT1-142 ZANGEN-SORTIMENT

in 1/3 Check-Tool-Modul, 4-teilig

- › Praktische Satzzusammenstellung für vielfältige Anwendungsmöglichkeiten in allen Gewerken
- › Mit Check-Tool-Einlage für das schnelle Erkennen von fehlendem Werkzeug

€117,⁵⁶
+ MwSt.

€141,07 inkl. MwSt.



Code	No.	Inhalt	Breite mm	Tiefe mm	-teilig	Gewicht kg
2309025	1500 CT1-142	10" Universalzange No. 142 10 JC, 2K-Griff Kraft-Kombinationszange No. 8250-180 JC, 180 mm 2K-Griff Flachrundzange No. 8132-160 JC, 160 mm 2K-Griff Kraft-Seitenschneider No. 8316-160 JC, 160 mm 2K-Griff	158	310	4	1,217

1500 CT1-8000 MONTAGEZANGEN-SATZ

in 1/3 Check-Tool-Modul, 4-teilig

- › Perfekte Satzzusammenstellung für Innen- und Außensicherungsringe
- › Mit Check-Tool-Einlage für das schnelle Erkennen von fehlendem Werkzeug

€98,³²
+ MwSt.

€117,98 inkl. MwSt.



Code	No.	Inhalt	Breite mm	Tiefe mm	-teilig	Gewicht kg
2309181	1500 CT1-8000	Montagezange für Außensicherungsringe No. 8000 A 1 A 2 A 21 Montagezange für Innensicherungsringe No. 8000 J 1 J 2 J 21	158	310	4	1,009

1500 CT1-2133 STECKSCHLÜSSEL-SATZ

in 1/3 Check-Tool-Modul, 6-teilig

- › Perfekte Satzzusammenstellung zum einfachen und schnellen Lösen von Schrauben mit 6-kant-Kopf und Muttern
- › Mit Check-Tool-Einlage für das schnelle Erkennen von fehlendem Werkzeug

€72,²⁶
+ MwSt.

€86,71 inkl. MwSt.

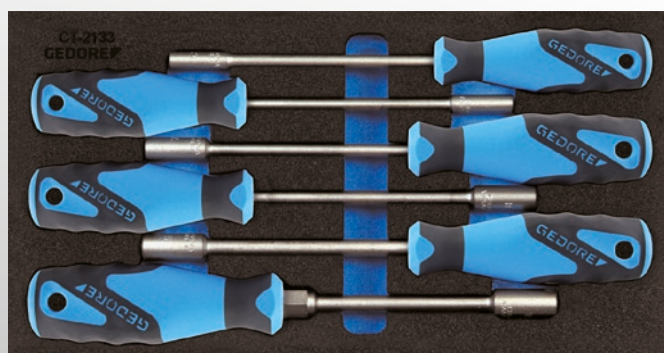

Code	No.	Inhalt	Breite mm	Tiefe mm	-teilig	Gewicht kg
2309122	1500 CT1-2133	Steckschlüssel mit 3K-Griff No. 2133, SW 5,5 6 7 8 9 10 mm	158	310	6	0,82

1500 CT1-2150 PH SCHRAUBENDREHER-SATZ

in 1/3 Check-Tool-Modul, 6-teilig

- › Perfekte Satzzusammenstellung für Schlitz- und Kreuzschlitzschrauben PH
- › Mit Check-Tool-Einlage für das schnelle Erkennen von fehlendem Werkzeug

€54,19
+ MwSt.
€65,03 inkl. MwSt.

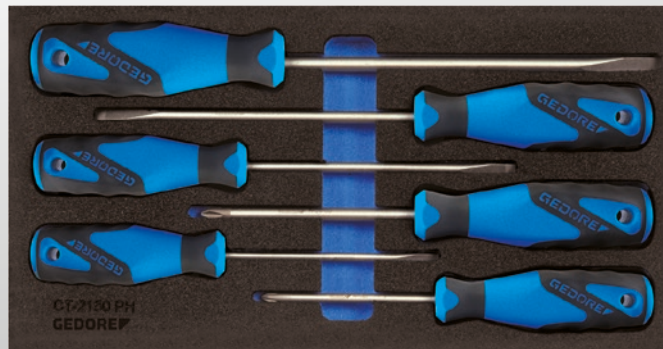

Code	No.	Inhalt	Breite mm	Tiefe mm	-teilig	Gewicht kg
2309130	1500 CT1-2150 PH	3K-Schraubendreher Schlitz No. 2150, 4 5,5 6,5 8 mm 3K-Schraubendreher Kreuzschlitz No. 2160 PH 1 2	158	310	6	0,63

1500 CT1-2150 PZ SCHRAUBENDREHER-SATZ

in 1/3 Check-Tool-Modul, 6-teilig

- › Perfekte Satzzusammenstellung für Schlitz- und Kreuzschlitzschrauben PZ
- › Mit Check-Tool-Einlage für das schnelle Erkennen von fehlendem Werkzeug

€54,19
+ MwSt.
€65,03 inkl. MwSt.



Code	No.	Inhalt	Breite mm	Tiefe mm	-teilig	Gewicht kg
2309149	1500 CT1-2150 PZ	3K-Schraubendreher Schlitz No. 2150, 4 5,5 6,5 8 mm 3K-Schraubendreher Kreuzschlitz No. 2160 PZ 1 2	158	310	6	0,63

1500 CT1-2163 TX SCHRAUBENDREHER-SATZ

in 1/3 Check-Tool-Modul, 6-teilig

- › Perfekte Satzzusammenstellung für Innen-TX Schrauben
- › Mit Check-Tool-Einlage für das schnelle Erkennen von fehlendem Werkzeug

€54,19
+ MwSt.
€65,03 inkl. MwSt.

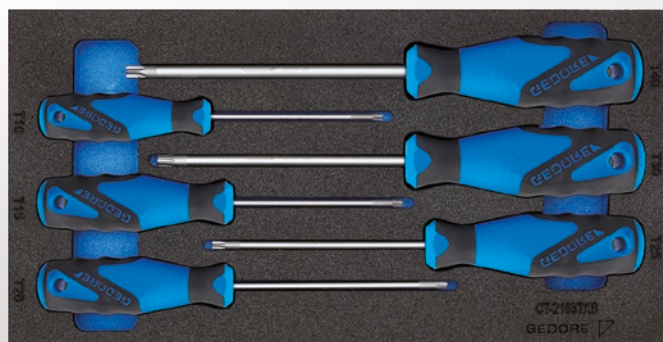

Code	No.	Inhalt	Breite mm	Tiefe mm	-teilig	Gewicht kg
2309157	1500 CT1-2163 TX	3K-Schraubendreher Innen-TX, No. 2163 TX SW T8 T10 T15 T20 T25 T30 mm	158	310	6	0,4

1500 CT1-2163 TXB SCHRAUBENDREHER-SATZ

in 1/3 Check-Tool-Modul, 6-teilig

- › Perfekte Satzzusammenstellung für Innen-TX Schrauben mit Stift
- › Mit Check-Tool-Einlage für das schnelle Erkennen von fehlendem Werkzeug

€63,27
+ MwSt.
€75,92 inkl. MwSt.

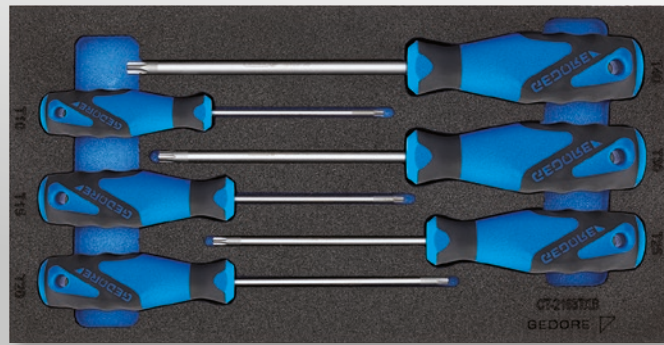

Code	No.	Inhalt	Breite mm	Tiefe mm	-teilig	Gewicht kg
2309165	1500 CT1-2163 TXB	3K-Schraubendreher Innen-TX mit Bohrung No. 2163 TXB, SW T10 T15 T20 T25 T30 T40 mm	158	310	6	0,5

1500 CT1-400 DOPPELRINGSCHLÜSSEL-SATZ, OFFEN

in 1/3 Check-Tool-Modul, 5-teilig

- › Perfekte Satzzusammenstellung für die Montage von Rohrleitungsverschraubungen
- › Mit Check-Tool-Einlage für das schnelle Erkennen von fehlendem Werkzeug

€90,67
+ MwSt.
€108,80 inkl. MwSt.



Code	No.	Inhalt	Breite mm	Tiefe mm	-teilig	Gewicht kg
2309068	1500 CT1-400	Doppelringsschlüssel offen 6-kant, No. 400, SW 8x10 10x11 12x14 13x15 17x19 mm	158	310	5	0,565

1500 CT1-2 DOPPELRINGSCHLÜSSEL-SATZ

in 1/3 Check-Tool-Modul, 8-teilig

- › Praktische Satzzusammenstellung für tiefliegende bzw. versenkte Muttern
- › Mit Check-Tool-Einlage für das schnelle Erkennen von fehlendem Werkzeug

€98,32
+ MwSt.
€117,98 inkl. MwSt.

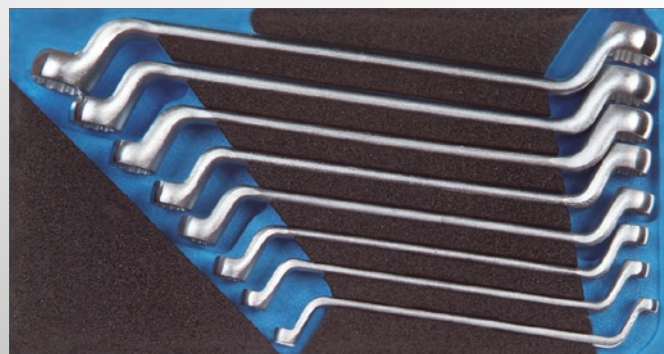

Code	No.	Inhalt	Breite mm	Tiefe mm	-teilig	Gewicht kg
2308827	1500 CT1-2	Doppelringsschlüssel UD-Profil No. 2 6x7 8x9 10x11 12x13 14x15 16x17 18x19 20x22 mm	158	310	8	1,36

1500 CT1-6 DOPPELMAULSCHLÜSSEL-SATZ

in 1/3 Check-Tool-Modul, 10-teilig

- › Perfekte Satzzusammenstellung für die Anwendung an Schrauben und Muttern
- › Mit Check-Tool-Einlage für das schnelle Erkennen von fehlendem Werkzeug

€81³⁴ + MwSt.
€97,61 inkl. MwSt.

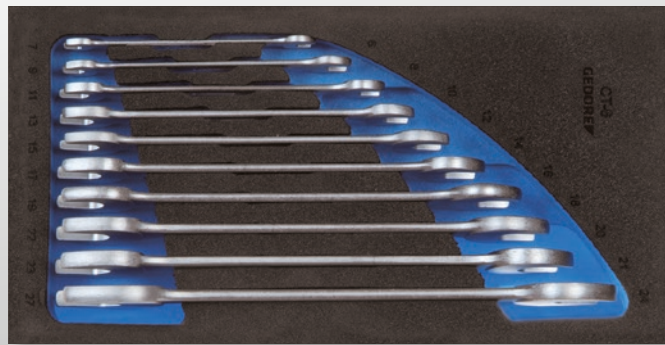

Code	No.	Inhalt	Breite mm	Tiefe mm	-teilig	Gewicht kg
2308851	1500 CT1-6	Doppelmaulschlüssel No. 6, SW 6x7 8x9 10x11 12x13 14x15 16x17 18x19 20x22 21x23 24x27 mm	158	310	10	1,44

1500 CT1-7 R SATZ MAULSCHLÜSSEL MIT RINGRATSCHES

in 1/3 Check-Tool-Modul, 10-teilig

- › Perfekte Satzzusammenstellung für ratschendes Lösen und den Schnellanzug
- › Mit Check-Tool-Einlage für das schnelle Erkennen von fehlendem Werkzeug

€162¹⁸ + MwSt.
€194,62 inkl. MwSt.

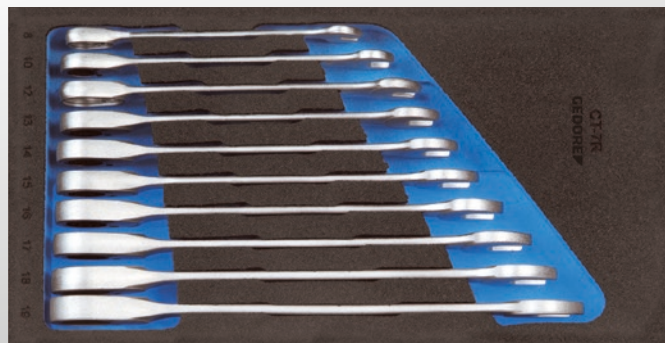

Code	No.	Inhalt	Breite mm	Tiefe mm	-teilig	Gewicht kg
2308894	1500 CT1-7 R	Maulschlüssel mit Ringratsche No. 7 R, SW 8 10 12 13 14 15 16 17 18 19 mm	158	310	10	1,24

1500 CT1-7 UR SATZ MAULSCHLÜSSEL MIT RINGRATSCHES, UMSCHALTBAR

in 1/3 Check-Tool-Modul,
10-teilig

- › Perfekte Satzzusammenstellung für ratschendes Lösen und den Schnellanzug
- › Rechts- und Linkslauf durch Umschalthebel möglich
- › Mit Check-Tool-Einlage für das schnelle Erkennen von fehlendem Werkzeug

€226⁰⁵ + MwSt.
€271,26 inkl. MwSt.

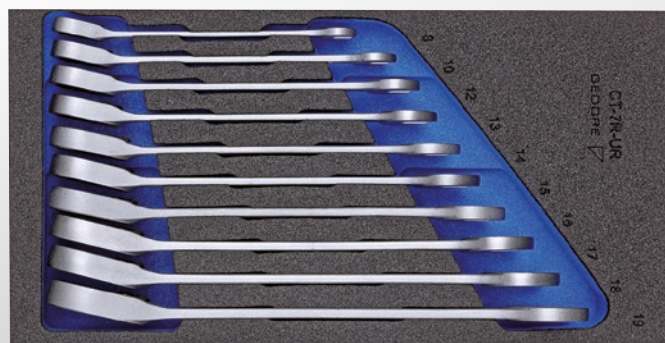

Code	No.	Inhalt	Breite mm	Tiefe mm	-teilig	Gewicht kg
2331969	1500 CT1-7 UR	Maulschlüssel mit Ringratsche No. 7 UR, SW 8 10 12 13 14 15 16 17 18 19 mm	158	310	10	1,245

1500 CT1-D 19 SATZ STECKSCHLÜSSEL- EINSÄTZE 1/2", UD-PROFIL

in 1/3 Check-Tool-Modul,
26-teilig

- › Perfekte Satzzusammenstellung für handbetätigte Schraubfälle
- › Mit Check-Tool-Einlage für das schnelle Erkennen von fehlendem Werkzeug

€198,³²
+ MwSt.
€237,98 inkl. MwSt.



Code	No.	Inhalt	Breite mm	Tiefe mm	-teilig	Gewicht kg
2308916	1500 CT1-D 19	Steckschlüsseinsatz 1/2" No. D 19, SW 10 11 12 13 14 15 16 17 18 19 21 22 23 24 26 27 28 30 32 mm Schraubendrehereinsatz 1/2" No. IN 19, SW 6 7 8 9 10 12 14 mm	158	310	26	2,68

1500 CT1-IN 19 LKM SATZ SCHRAUBENDREHER- EINSÄTZE 1/2"

in 1/3 Check-Tool-Modul,
13-teilig

- › Perfekte Satzzusammenstellung für Innen-6-kant-Schrauben
- › Mit Check-Tool-Einlage für das schnelle Erkennen von fehlendem Werkzeug

€144,⁵⁴
+ MwSt.
€173,45 inkl. MwSt.



Code	No.	Inhalt	Breite mm	Tiefe mm	-teilig	Gewicht kg
2308932	1500 CT1-IN 19 LKM	Schraubendrehereinsatz 1/2" No. IN 19, SW 6 7 8 10 12 14 mm Schraubendrehereinsatz 1/2" No. IN 19 L 6-140 7-140 8-140 9-140 10-140 12-140 14-140	158	310	13	1,9

1500 CT1-INX 19 LK SATZ SCHRAUBENDREHER- EINSÄTZE 1/2"

in 1/3 Check-Tool-Modul,
11-teilig

- › Perfekte Satzzusammenstellung für Innen-12-kant-Schrauben
- › Mit Check-Tool-Einlage für das schnelle Erkennen von fehlendem Werkzeug

€170,⁵⁹
+ MwSt.
€204,71 inkl. MwSt.



Code	No.	Inhalt	Breite mm	Tiefe mm	-teilig	Gewicht kg
2957957	1500 CT1-INX 19 LK	INX 19 8 10 12 14 16 18 INX 19 L 6-100 8-100 10-100 12-100 14-100	158	310	11	1,044

1500 CT1-HTX 19 LKP

SATZ SCHRAUBENDREHER-EINSÄTZE 1/2"

in 1/3 Check-Tool-Modul,
19-teilig

€233,61
+ MwSt.

€280,33 inkl. MwSt.



12,5 1/2" ■ ■ ■

- › Perfekte Satzzusammenstellung für Innen-TX Schrauben
- › Mit Check-Tool-Einlage für das schnelle Erkennen von fehlendem Werkzeug

Code	No.	Inhalt	Breite mm	Tiefe mm	-teilig	Gewicht kg
2308940	1500 CT1-HTX 19 LKP	Schraubendrehereinsatz 1/2" No. ITX 19 T20 T25 T27 T30 T40 T45 T50 T55 T60 Schraubendrehereinsatz 1/2" No. ITX 19 L T20-100 T25-100 T27-100 T30-100 T40-100 T45-100 T50-100 T55-100 T60-100, TX-Schraubenlehre No. 708	158	310	19	1,915

1500 CT1-HTX 30

SATZ SCHRAUBENDREHER-EINSÄTZE 3/8"

in 1/3 Check-Tool-Modul,
39-teilig

€342,02
+ MwSt.

€410,42 inkl. MwSt.



10 3/8" ■ ■ ■

- › Perfekte Satzzusammenstellung für Innen-TX-Schrauben
- › Mit Check-Tool-Einlage für das schnelle Erkennen von fehlendem Werkzeug

Code	No.	Inhalt	Breite mm	Tiefe mm	-teilig	Gewicht kg
2308983	1500 CT1-ITX 30	Steckschlüsseinsatz 3/8" No. TX 30 E5 E6 E7 E8 E10 E11 E12 E14 Schraubendrehereinsatz 3/8" No. IN 30 L, 6-kant SW 4 5 6 7 8 10 mm Schraubendrehereinsatz 3/8" No. ITX 30 T20 T25 T27 T30 T40 T45 T50 Schraubendrehereinsatz 3/8" No. ITX 30 L T20 T25 T27 T30 T40 T45 T50 Schraubendrehereinsatz 3/8" Schlitz No. IS 30, SW 5,5 6,5 8 10 12 mm Schraubendrehereinsatz 3/8" No. IKS 30 1 2 3, Schraubendrehereinsatz 3/8" No. IKS 30 PZD 1 2 3	158	310	39	2,175

1500 CT1-K 1900

SCHRAUBENLÖSER-SORTIMENT 1/2"

in 1/3 Check-Tool-Modul,
23-teilig

€192,44
+ MwSt.

€230,93 inkl. MwSt.

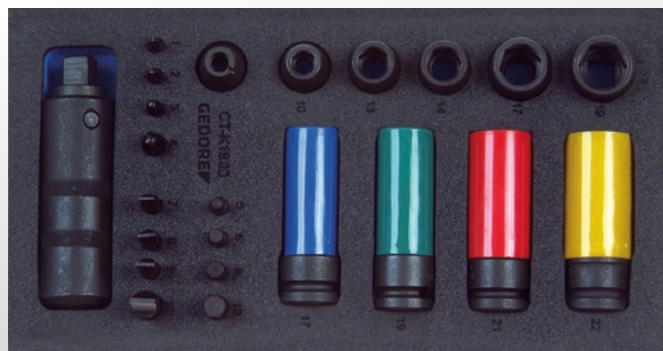

12,5 1/2" 8 5/16" ■ ■ ■

- › Mit kraftvollem Schraubenlöser zum Entfernen festsitzender Schrauben
- › Mit Check-Tool-Einlage für das schnelle Erkennen von fehlendem Werkzeug

Code	No.	Inhalt	Breite mm	Tiefe mm	-teilig	Gewicht kg
2309092	1500 CT1-K 1900	K 19 10 13 14 17 19, K 19 LS 17 19 21 22 880 7 8 9 12, 885 5 6 8 10, 890 1 2 3 4, KB 819, K 1900	158	310	23	2,645

1500 CT1-VDE 142 VDE-ZANGEN-SORTIMENT

in 1/3 Check-Tool-Modul, 4-teilig

€112⁶¹_{+ MwSt.}

€135,13 inkl. MwSt.



- › Praktische Satzzusammenstellung für vielfältige Anwendungen im Elektronikbereich
- › Mit Check-Tool-Einlage für das schnelle Erkennen von fehlendem Werkzeug



Code	No.	Inhalt	Breite mm	Tiefe mm	-teilig	Gewicht kg
2309033	1500 CT1-VDE 142	Universalzange No. 142 10 C, 10" VDE-Kraft-Kombinationszange No. VDE 8250-180 H VDE-Flachrundzange No. VDE 8132-160 H VDE-Seitenschneider No. VDE 8314-160 H	158	310	4	1,158

1500 CT1-VDE 2170 PZ VDE-SCHRAUBENDREHER-SATZ

in 1/3 Check-Tool-Modul, 6-teilig

€63²⁷_{+ MwSt.}

€75,92 inkl. MwSt.

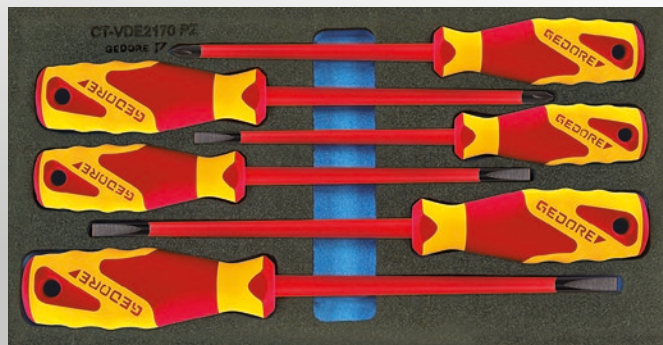

- › Perfekte Satzzusammenstellung für Schlitz- und Kreuzschlitzschrauben PZ im Elektronikbereich
- › Mit Check-Tool-Einlage für das schnelle Erkennen von fehlendem Werkzeug



Code	No.	Inhalt	Breite mm	Tiefe mm	-teilig	Gewicht kg
2309173	1500 CT1-VDE 2170 PZ	VDE-Schraubendreher Schlitz No. VDE 2170, SW 4, 5, 5, 6, 5, 8 mm VDE-Schraubendreher Kreuzschlitz No. VDE 2160 PZ 1, 2	158	310	6	0,625

1500 CT2-7 RING-MAUL- SCHLÜSSEL-SATZ

in 2/3 Check-Tool-Modul, 25-teilig

€180⁶⁷_{+ MwSt.}

€216,80 inkl. MwSt.

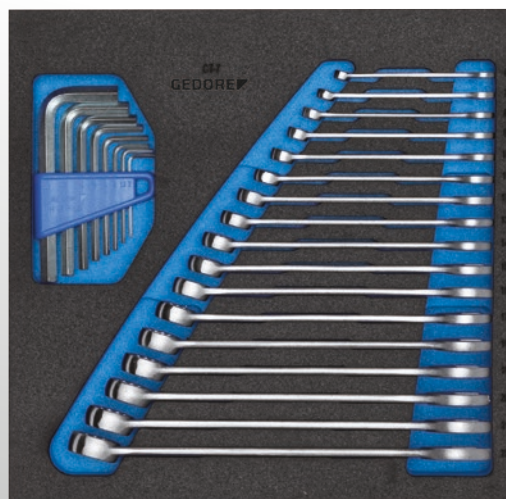

- › Perfekte Satzzusammenstellung für den universellen Einsatz
- › Mit Check-Tool-Einlage für das schnelle Erkennen von fehlendem Werkzeug



Code	No.	Inhalt	Breite mm	Tiefe mm	-teilig	Gewicht kg
2308878	1500 CT2-7	Ring-Maulschlüssel No. 7, SW 6 7 8 9 10 11 12 13 14 15 16 17 18 19 20 21 22 mm Winkelschraubendreher-Satz No. PH 42-88 6-kant SW 2, 2,5 3 4 5 6 8 10 mm	315	310	25	1,75

1500 CT2-7-32
RING-MAUL-
SCHLÜSSEL-SATZ
in 2/3 Check-Tool-Modul,
5-teilig

€112,61 + MwSt.
€135,13 inkl. MwSt.

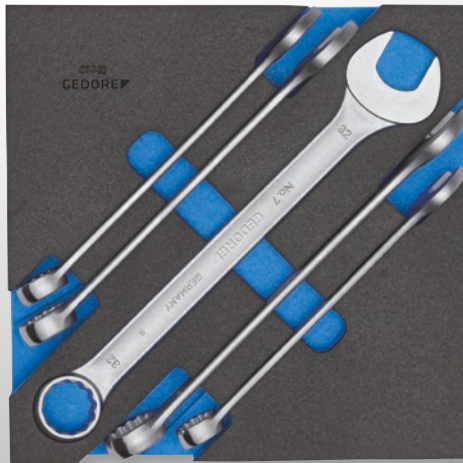

- › Perfekte Satzzusammenstellung für den universellen Einsatz
- › Mit Check-Tool-Einlage für das schnelle Erkennen von fehlendem Werkzeug



Code	No.	Inhalt	Breite mm	Tiefe mm	-teilig	Gewicht kg
230886	1500 CT2-7-32	Ring-Maulschlüssel No. 7, SW 23 24 27 30 32 mm	315	310	5	1,865

1500 CT2-DT 2142
WINKELSCHRAUBEN-
DREHER-SATZ
9-teilig

€108,40 + MwSt.
€130,08 inkl. MwSt.

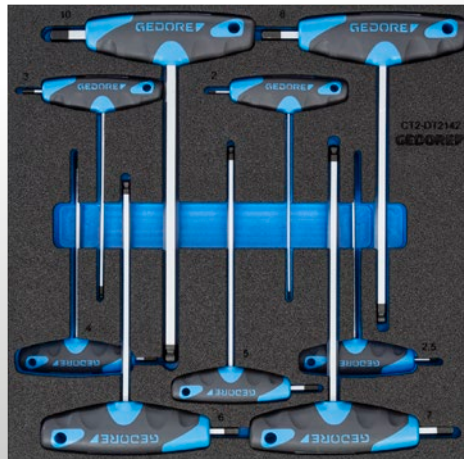

- › Perfekte Satzzusammenstellung für Innen-6-kant-Schrauben
- › Mit Check-Tool-Einlage für das schnelle Erkennen von fehlendem Werkzeug



Code	No.	Inhalt	Breite mm	Tiefe mm	-teilig	Gewicht kg
230909	1500 CT2-DT 2142	Winkelschraubendreher mit 2K-T-Griff No. DT 2142, SW 2,2,5 3 4 5 6 7 8 10 mm	315	310	9	0,9

1500 ED-70 K
DISTANZMODUL
leer



€9,07 + MwSt.
€10,88 inkl. MwSt.

- › Zum Ausgleich und zur Fixierung der Werkzeugmodule No. 1500 ES in Schubladen der Tiefe 400 mm, bei Werkzeugwagen No. 2004 und Werkbänken No. 1502, 1504, 1505 sowie 1506 XL



Code	No.	Breite mm	Tiefe mm	Höhe mm	Gewicht kg
161867	1500 ED-70 K	475	77	40	0,12

1500 ED-70 S
DISTANZ-
BLECHMODUL 1/3
leer

€18,06 + MwSt.
€21,67 inkl. MwSt.

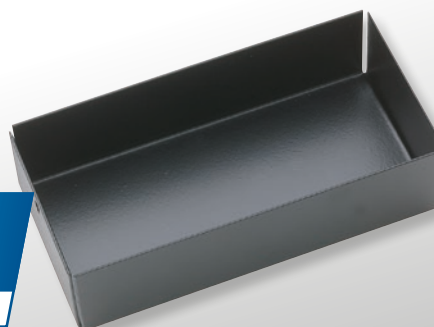

- › Für Werkzeugwagen No. WSL-L7 (workster) und No. 2005, Werkbank No. 1504 XL und Werkzeugruhe No. 2430, als Distanzstück für 1/3 Modul geeignet

Code	No.	Breite mm	Tiefe mm	Höhe mm	Gewicht kg
1851462	1500 ED-70 S	152	77	40	0,15

1500 ED-70 XL DISTANZ-BLECHMODUL

leer



- › Geeignet z. B. zur Aufnahme von Drehmomentschlüsseln oder anderen langen Werkzeugen bzw. Kleinteilen
- › Für Werkzeugwagen No. WSL-L7 (workster) und No. 2005, Werkbank No. 1504 XL und Werkzeugruhe No. 2430

Code	No.	Breite mm	Tiefe mm	Höhe mm	Gewicht kg
1803069	1500 ED-70 XL	625	77	40	0,854

1500 CTD-20 BIT STECKSCHLÜSSEL-SORTIMENT 1/4"

in CT-Modul, 45-teilig



- › Multi-Griff 1/4" mit umfangreichen Bit- und Steckschlüssel-Sortiment
- › Nur für Werkzeugwagen No. 2004 und Werkbänke No. 1502, 1504, 1505 und 1506 XL geeignet
- › Für Modelle No. 2005, No. WSL-L7 (workster), No. 2430 und No. 1504 XL zusätzlich Distanzmodul No. 1500 ED-70 S bestellen



Code	No.	Inhalt	Breite mm	Höhe mm	Tiefe mm	-teilig	Gewicht kg
1733419	1500 CTD-20 BIT	1/4" Steckschlüsseleinsatz No. 20 L, SW 4,5 5 6 7 8 9 10 12 13 mm 1/4" Schraubendreherbit No. 680, SW 4,5 5 6,5 8 mm 1/4" Schraubendreherbit No. 685, SW 2,5 3 4 5 6 mm 1/4" Schraubendreherbit No. 685 X 5 6 8 mm 1/4" Schraubendreherbit No. 687 TX T6 T7 T8 T9 T10 T15 T20 T25 T27 T30 T40 1/4" Schraubendreherbit No. 690 1 2 3, 1/4" Schraubendreherbit No. 690 PZD 1 2 3 Miniatur LED-Leuchte No.649, Einsatz-Halter No. 673 6,3, Bit-Halter No. 699 1/4" Bit-Adapter No. 620, Multi-Griff No. 676, Kombihaltewerkzeug No. 639	475	40	77	45	0,7

2005 CT2-D 19L STECKSCHLÜSSEL-SORTIMENT 1/2"

in 2/4 Check-Tool-Modul,
40-teilig

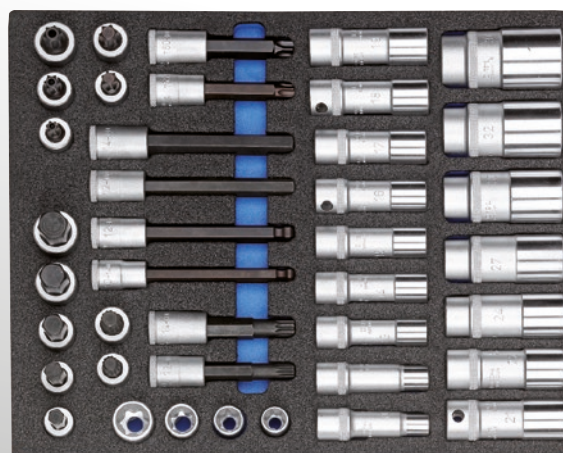

- › Optimales Sortiment für tieferliegende Schrauben in den gängigsten Schlüsselweiten
- › Mit Check-Tool-Einlage für das schnelle Erkennen von fehlendem Werkzeug



Code	No.	Inhalt	Breite mm	Tiefe mm	-teilig	Gewicht kg
2016516	2005 CT2-D 19L	D 19 L 10 12 13 14 15 16 17 18 19 21 22 24 27 30 32 34, IN 19 10 12 14 17 19 IN 19 L 12-140 14-140, IN 19 LK 10-140 12-140, INX 19 12 14, INX 19 L 12-100 14-100 ITX 19 T55 T60, ITX 19 L T55-100 T60-100, ITX 19 B T50 T55 T60, TX 19 E16 E18 E20 E24	316	390	40	6,9

2005 CT3-32
STECKSCHLÜSSEL-SORTIMENT 3/4"
 in 3/4 Check-Tool-Modul,
 14-teilig

€377,31 + MwSt.
 €452,77 inkl. MwSt.



- › Perfekte Satzzusammenstellung für handbetätigte Steckschlüsseleinsätze und Verbindungsteile mit Vierkantantrieb
- › Mit Check-Tool-Einlage für das schnelle Erkennen von fehlendem Werkzeug



Code	No.	Inhalt	Breite mm	Tiefe mm	-teilig	Gewicht kg
2752727	2005 CT3-32	Steckschlüsseleinsatz 3/4" 6-kant UD-Profil No. 32, SW 22 24 27 30 32 36 38 41 46 50 Verlängerung 3/4" No. 3290-8 -16 200 mm , 400 mm Umschaltknarre 3/4" No. 3293 U-2, 510 mm Quergriff 3/4" No. 3287	472	390	14	9

2005 CT4-7 XL
RING-MAULSCHLÜSSEL-SATZ
 in 4/4 Check-Tool-Modul,
 18-teilig

€451,26 + MwSt.
 €541,51 inkl. MwSt.

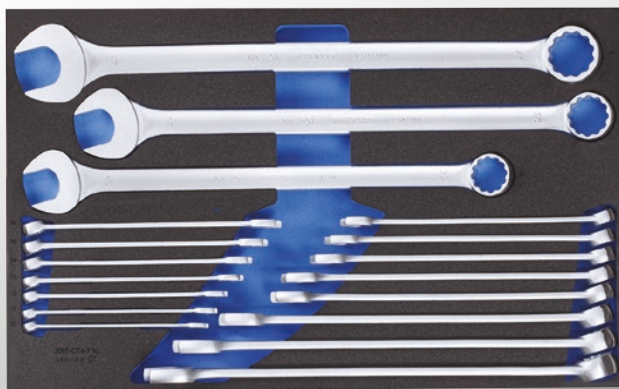

- › Perfekte Satzzusammenstellung für schonende Schraubenbetätigung
- › Ring-Maulschlüssel extra lang für mehr Drehmoment



Code	No.	Inhalt	Breite mm	Tiefe mm	-teilig	Gewicht kg
2704226	2005 CT4-7 XL	Ring-Maulschlüssel No. 7 XL, SW 10 11 12 13 14 15 16 17 18 19 21 22 24 27 30 32 36 41 mm	633	390	18	8,15

2005 CT4-1B
RING-MAULSCHLÜSSEL-SATZ
 in 4/4 Check-Tool-Modul,
 25-teilig

€432,77 + MwSt.
 €519,32 inkl. MwSt.

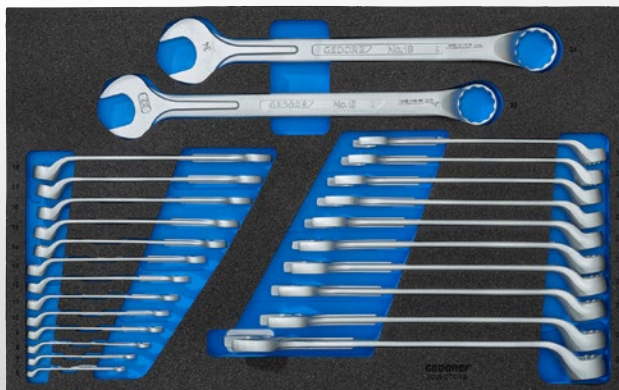

- › Durch Kraftrippe verstärkter Schaft an der Maulseite garantiert höchste Drehmomente
- › Mit UD-Profil für schonende Kraftübertragung
- › Ring gekröpft und 10° abgewinkelt
- › Zur Betätigung von versenkten oder tiefliegenden Muttern und Schrauben



Code	No.	Inhalt	Breite mm	Tiefe mm	-teilig	Gewicht kg
3434982	2005 CT4-1B	Ring-Maulschlüssel No. 1 B, SW 6 7 8 9 10 11 12 13 14 15 16 17 18 19 20 21 22 23 24 25 26 27 28 29 30 32 34 mm	633	390	25	6,2

2005 CT4-8000

WERKZEUGSORTIMENT

in 4/4 Check-Tool-Modul,
13-teilig

› Zum Entfernen und Installieren
von Sicherungsringen

€ 293,²⁸
+ MwSt.

€ 351,94 inkl. MwSt.



Code	No.	Inhalt	Breite mm	Tiefe mm	-teilig	Gewicht kg
2016303	2005 CT4-8000	Schlosserhammer ROTBAND-PLUS No. 600 H-300 -500 Rückschlagfreier Schonhammer No. 248 ST-40 Universalzange No. 142 10 JC Flachrundzange No. 8132-160 JC Kraft-Seitenschneider No. 8316-160 JC Kraft-Kombinationszange No. 8250-180 JC Montagezange für Außensicherungsringe No. 8000 A 1 2 21 Montagezange für Innensicherungsringe No. 8000 J 1 2 21	633	390	13	4,1

2005 CT4-U-20

STECKSCHLÜSSEL-SATZ

1/4"-3/8"-1/2"

in 4/4 Check-Tool-Modul,
91-teilig

› Umfangreicher 1/4"-3/8"-1/2" Satz
für den universellen Einsatz

€ 948,⁷⁴
+ MwSt.

€ 1138,49 inkl. MwSt.

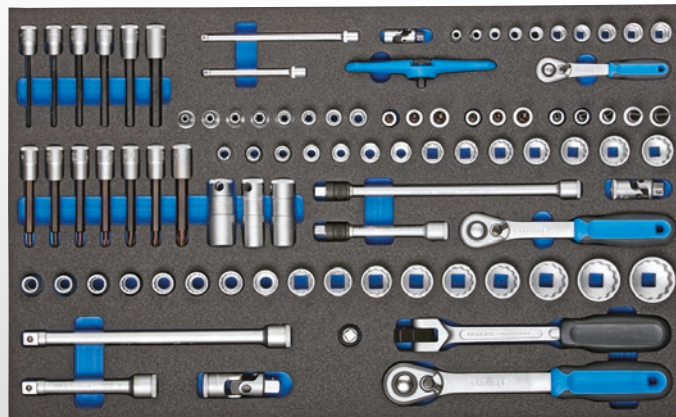

Code	No.	Inhalt	Breite mm	Tiefe mm	-teilig	Gewicht kg
2016257	2005 CT4-U-20	1/4" Steckschlüsseleinsatz No. 20, SW 5,5 6 7 8 9 10 11 12 13 14 mm 1/4" Umschaltknarre No. 2093 U-20 1/4" Quergriffknarre No. 2093 U-3 T 1/4" Verlängerung No. 2090-4 -6, 97 148 mm, 1/4" Kardangelen No. 2095 3/8" Steckschlüsseleinsatz No. D 30, SW 8 9 10 11 12 13 14 15 16 17 18 19 21 22 mm 3/8" Schraubendrehereinsatz No. IN 30 L, SW 4 5 6 7 8 10 3/8" Schraubendrehereinsatz No. ITX 30 L, T20 T25 T27 T30 T40 T45 T50 3/8" Steckschlüsseleinsatz No. TX 30, E5 E6 E7 E8 E10 E11 E12 E14 3/8" Schraubendrehereinsatz No. IKS 30, 1 2 3, 3/8" Schraubendrehereinsatz No. IKS 30 PZD 1 2 3 3/8" Schraubendrehereinsatz No. IS 30, SW 5,5 6,5 8 10 12 mm 3/8" Zündkerzeneinsatz mit Haltefeder 20,8 mm 3/8" Zündkerzeneinsatz mit Haltefeder 16 mm 3/8" Zündkerzeneinsatz mit Haltefeder 18 mm 3/8" Umschaltknarre No. 3093 U-20 3/8" Verlängerung mit Auslöser No. 3090 A-5 -10, 3/8" Kardangelen No. 3095 1/2" Steckschlüsseleinsatz No. D 19, SW 10 11 12 13 14 15 16 17 18 19 21 22 23 24 27 30 32 mm 1/2" Umschaltknarre 1/2" No. 1993 U-20 1/2" Verlängerung 1/2" No. 1990-5 -10, 125 250 mm 1/2" Reduzierstück 1/2" auf 3/8" No. 1930, 1/2" Kardangelen 1/2" No. 1995 1/2" Gelenkgriff No. 1996, 255 mm	633	390	91	7,64

GEDORE 

MOBILE UND MODULARE WERKZEUG- LÖSUNGEN

MOBILITY SELECTION



Taschen, Koffer und andere mobile Aufbewahrungslösungen – Für den Weg vom Betrieb zum Einsatzort gibt es viele sichere und stabile Transportlösungen. Mit WorkMo® und dem MIXX&CLICK® System bietet **GEDORE** modulare und mobile Werkzeugaufbewahrungen.

gedore.com

1110 WMW-3 WERKZEUG-MOBIL WORKMO B3

€1133⁶¹₉, + MwSt.

€1360,33 inkl. MwSt.



- › Bestehend aus: No. 1110 WM 34, 1110 WM 321, 1110 WMR 23 und 1110 WMHP 3
- › 6 Schubladen mit Vollauszug geeignet für GEDORE 1500 ES/1500 CT Module
- › Holz-Arbeitsplatte für Montagearbeiten vor Ort
- › Kompatibel mit Sortimo® Fahrzeugeinrichtungen und Ladungssicherung

Code	No.	Breite mm	Höhe mm	Tiefe mm	Gewicht kg
2954443	1110WMW-3	845	1.140	550	52,8

1110 WMW-S-03 WORKMO B3 MIT WERKZEUGSORTIMENT 110-teilig



- › Ideal für große und kleine Wartungs- und Montagearbeiten
- › Als komplette Einheit fahrbar oder jedes Modul einzeln tragbar
- › 6 Schubladen mit Vollauszug geeignet für GEDORE 1500 ES/1500 CT Module
- › Leichter und stabiler Alu-Kunststoffmix
- › Kompatibel mit Sortimo® Fahrzeugeinrichtungen und Ladungssicherung

€1957¹⁴₉, + MwSt.

€2348,57 inkl. MwSt.

Code	No.	Höhe mm	Breite mm	Tiefe mm	Anzahl Schubladen	-teilig	Gewicht kg
305194	1110WMW S-03	1.140	845	550	6	110	64,3

Inhalt

Werkzeug-Mobil No. 1110 WMW-3, GEDORE L-BOXX® 136 No. 1100 L, S-BOXX® B3 No. 1110 WMSB 3
Werkzeugsortiment No. 1110 CTB3-01, Werkzeugsortiment No. 1110 CTB3-02

1110 WM 321 WERKZEUG-BOX-MODUL WORKMO B3

2 Schubladen H6,
Fach für L-BOXX® + S-BOXX®

€450⁴²₉, + MwSt.

€540,50 inkl. MwSt.

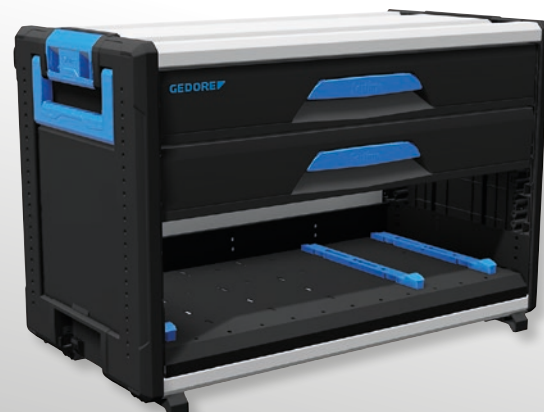

- › 2 Schubladen mit Vollauszug geeignet für GEDORE 1500 ES/1500 CT Module
- › Kompatibel mit Sortimo® Fahrzeugeinrichtungen und Ladungssicherung
- › Tragfähigkeit pro Schublade 60 kg

Code	No.	Breite mm	Höhe mm	Tiefe mm	Gewicht kg
2954354	1110WM 321	789	506	396	22,12

1110 WMHP 3
**HOLZ-ARBEITSPLATTE
 FÜR WORKMO B3**

€135,²⁹
 + MwSt.

€162,35 inkl. MwSt.



- › Multiplex Buchen-Schichtholzplatte 20 mm stark
- › Zum Einklicken in WorkMo Boxen B3 um eine plane Arbeitsfläche zu erhalten

Code	No.	Breite mm	Höhe mm	Tiefe mm	Gewicht kg
2954370	1110 WMHP 3	835	41	426	4,5

1110 WMR 34
**ROLLER FÜR
 WORKMO B3**

€197,⁴⁸
 + MwSt.

€236,98 inkl. MwSt.

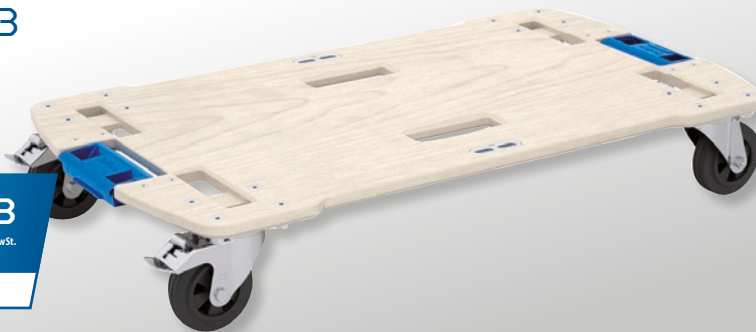

- › Macht die Werkzeug-Box-Module fahrbar
- › Kompatibel mit Sortimo® Fahrzeugeinrichtungen und Ladungssicherung
- › Belastbarkeit: 200 kg

Code	No.	Breite mm	Höhe mm	Tiefe mm	Gewicht kg
3002713	1110 WMR 34	854	144	493	9

1110 WMW-2
**WERKZEUG-MOBIL
 WORKMO B2**

€814,²⁹
 + MwSt.

€977,15 inkl. MwSt.



- › Bestehend aus: No. 1110 WM 24, 1110 WM 221, 1110 WMR 23 und 1110 WMHP 2
- › 6 Schubladen mit Vollauszug geeignet für GEDORE 1500 ES/1500 CT Module
- › Holz-Arbeitsplatte für Montagearbeiten vor Ort
- › Kompatibel mit Sortimo® Fahrzeugeinrichtungen und Ladungssicherung

Code	No.	Breite mm	Höhe mm	Tiefe mm	Gewicht kg
2954435	1110 WMW-2	580	1.140	550	42,6

1110 WMW-S-02
**WORKMO B2 MIT
 WERKZEUGSORTIMENT**
 72-teilig



- › Ideal für große und kleine Wartungs- und Montagearbeiten
- › Als komplette Einheit fahrbar oder jedes Modul einzeln tragbar
- › 6 Schubladen mit Vollauszug geeignet für GEDORE 1500 ES/1500 CT Module
- › Leichter und stabiler Alu-Kunststoffmix
- › Kompatibel mit Sortimo® Fahrzeugeinrichtungen und Ladungssicherung

€1192,44 + MwSt.
 €1430,93 inkl. MwSt.

Code	No.	Höhe mm	Breite mm	Tiefe mm	Inhalt	Anzahl Schubladen	-teilig	Gewicht kg
3005186	1110 WMW S-02	1.140	580	550	Werkzeug-Mobil No. 1110 WMW-2 GEDORE L-BOXX® 136 No. 1100 L Werkzeugsortiment No. 1110 CTB2-01 Werkzeugsortiment No. 1110 CTB2-02	6	72	50,5

1110 WM 221
**WERKZEUG-BOX-MODUL
 WORKMO B2**
 2 Schubladen H6, Fach für L-BOXX®

€315¹³ + MwSt.
 €378,16 inkl. MwSt.

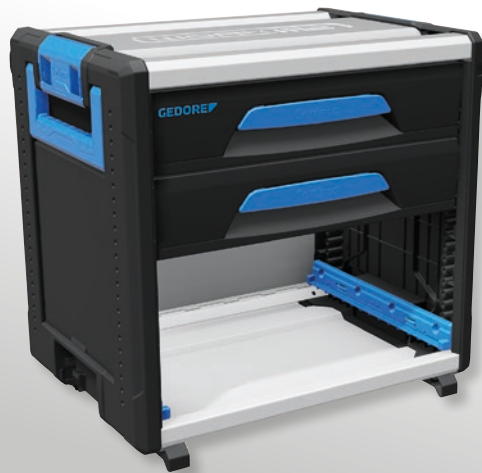

- › 2 Schubladen mit Vollauszug geeignet für GEDORE 1500 ES/1500 CT Module
- › Kompatibel mit Sortimo® Fahrzeugeinrichtungen und Ladungssicherung
- › Tragfähigkeit pro Schublade 30 kg

Code	No.	Breite mm	Höhe mm	Tiefe mm	Gewicht kg
2954338	1110 WM 221	526	396	506	15,26

1110 WMHP 2
**HOLZ-ARBEITSPLATTE
 FÜR WORKMO B2**

€90⁶⁷ + MwSt.
 €108,80 inkl. MwSt.



- › Multiplex Buchen-Schichtholzplatte 20 mm stark
- › Zum Einklicken in WorkMo Boxen B2 um eine plane Arbeitsfläche zu erhalten

Code	No.	Breite mm	Höhe mm	Tiefe mm	Gewicht kg
2954362	1110 WMHP 2	572	41	426	4,5

1110 WMR 24 ROLLER FÜR WORKMO B2



€152⁹⁴ + MwSt.

€183,53 inkl. MwSt.

- › Macht die Werkzeug-Box-Module fahrbar
- › Kompatibel mit Sortimo® Fahrzeugeinrichtungen und Ladungssicherung
- › Belastbarkeit: 200 kg

Code	No.	Breite mm	Höhe mm	Tiefe mm	Gewicht kg
3002721	1110 WMR 24	612	144	493	8

1335 L WERKZEUGKASTEN 5 Fächer, lange Form

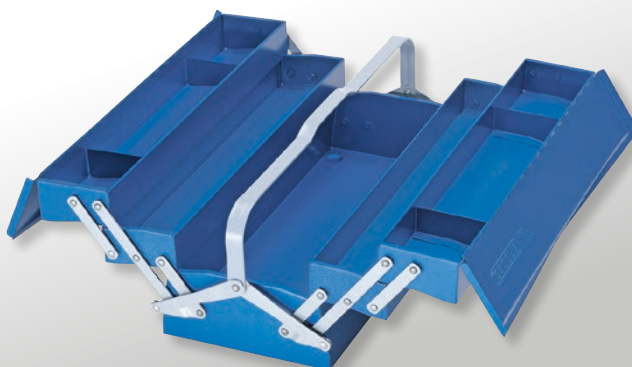

€135²⁹ + MwSt.

€162,35 inkl. MwSt.

- › Große Ausziehbarkeit der Werkzeugfächer
- › Hohe Standfestigkeit auch bei einseitigem Auszug

Code	No.	Höhe mm	Breite mm	Tiefe mm	Gewicht kg
6610580	1335 L	210	535	225	6,84

1041-002 PROFI-WERKZEUG- SORTIMENT IM KOFFER 100-teilig



€803³⁶ + MwSt.

€964,03 inkl. MwSt.

- › Profisortiment für alle Gewerke
- › Praxisgerecht zusammengestellt für den mobilen Einsatz
- › Robuster Begleiter - überall dort, wo das richtige Werkzeug immer griffbereit sein muss

Code	No.	Inhalt	Breite mm	Höhe mm	Tiefe mm	-teilig	Gewicht kg
3082148	1041-002	Ring-Maulschlüssel No. 1 B, SW 8 10 13 17 19 22 mm 1/2" Steckschlüsseleinsatz No. 19, SW 8 10 13 17 19 22 mm, 1/2" Verlängerung No. 1990-5 1/2" Umschaltknarre No. 1993 U-20, Federklemmleiste für 14 Einsätze 1/2" VH 19 1/4" Bit-Steckschlüsselbox No. 666-U-20, mit Knarre 35tlg Winkelschraubendreher-Satz No. H 42-10, im Halter 10-tlg Winkelschraubendreher-Satz TX No. H 43 TX-88 im Halter 8-tlg Einmaulschlüssel verstellbar No. 60 P 8, 8", Schlagwerkzeugsatz No. 106, 6tlg Grípzange No.137 10, 10", Vierkant-Ahle No. 156 5 Rückschlagfreier Schon- und Schlosserhammer KOMBI-PLUS R No. 247 H-30 Hobbysäge No. 406, Kabelmesser No. 0513-09, Zündkerzenbürste No. 647 Taschen-Messschieber No. 710, 3K-Schraubendreher Schlitz No. 2150, 3 4 5,5 6,5 8 mm 3K-Schraubendreher Kreuzschlitz No. 2160, PH 0 1 2 3K-Schraubendreher Kreuzschlitz No. 2160, PZ 1 2 Stahlbandmaß No. 4534-3, Band-L. 3 m Spannungsprüfer Schlitz No. 4615 3, 220-250 V, 3mm Kleine Universalschere No. 8096-140 Abisolierzange No. 8098-160 JC, 160 mm 2K-Griff Mehrfachzange No. 8133-200 JC, 200 mm 2K-Griff Kombinationszange 8245-180 JC, 180 mm 2K-Griff Kraft-Seitenschneider No. 8316-160 JC, 160 mm 2K-Griff Universalzange No. 142 10 TL, 10" + Volumen-Werkzeugkoffer No. WK 1041 L	490	185	395	100	12,9

1090 WERKZEUGKOFFER ELEKTRIKER

87-teilig

› Der perfekte Werkzeugsatz für den Elektriker und Hausmeister



€676,⁴⁷ + MwSt.

€811,76 inkl. MwSt.



6,3 1/4" mm

Code	No.	Inhalt	Breite mm	Höhe mm	Tiefe mm	-teilig	Gewicht kg
6601590	1090	6 14x17 18x19 21x23 22x24 8-011 Doppelmaulschlüssel-Satz 11tlg 4,5-13mm D 20 TMU-10 Steckschlüssel-Satz 1/4" 40tlg UD-IN-IS-PH-PZ-TX H 42-10 Winkelschraubendreher-Satz im Halter 10tlg 1,3-10mm 183 10 TC Zangenschlüssel 10" 142 10 TL Universalzange 10" 15-fach verstellbar tauchisoliert VDE 2162 PZ 1 2, VDE 2162 PH 1 2, VDE 2172 3,5 4,0 5,5 6,5 406 Hobby-Säge, 746 Hartmetall-Reißnadel, 4528 Kabelmesser 4534-3 Stahlbandmaß 3 m, VDE 4616 Spannungsprüfer 2-polig 1000V LED-Anzeige VDE 8098-160 H VDE-Abisolierzange mit Hüllenisolierung 160 mm VDE 8250-180 H VDE-Kraft-Kombinationszange mit Hüllenisolierung 180 mm VDE 8131 AB-200 H VDE-Mehrfachzange 200mm gewinkelt m.Hüllenisolierung VDE 8316-200 H VDE-Kraft-Seitenschneider 200 mm, Hüllenisolierung 95-175 Flachmeißel flachoval, 175x20x12 mm 600 H-300 Schlosserhammer ROTBAND-PLUS mit Hickorystiel, 300 g 45 S Schaltschrank-Schlüssel Universal WK 1041 L Volumen-Werkzeugkoffer leer	490	185	395	87	13,155

1000 WERKZEUGKOFFER TOURING

49-teilig

› Zusammenstellung mit den wichtigsten Werkzeugen für gängige Schraub- und Montagearbeiten
› Robuster Kunststoffkoffer für einen sicheren Transport
› Übersichtlich angeordnet in Check-Tool-Einlagen



€360,⁵⁰ + MwSt.

€432,60 inkl. MwSt.

12,5 1/2" mm

Code	No.	Breite mm	Höhe mm	Tiefe mm	-teilig	Gewicht kg
6600780	1000	435	100	385	49	7
Inhalt Ring-Maulschlüssel No. 7 SW 6 7 8 10 11 12 13 14 15 17 19 mm, 1/2" Steckschlüsseleinsatz 6kt No.19, SW 10 11 12 13 14 15 17 19 22 mm Verlängerung 1/2" No. 1990-5 -10, 125 250 mm, Kardangeln 1/2" No. 1995, 73,5 mm Umschaltknarre 1/2" No. 1993 U-20, 270 mm, Winkelschraubendreher-Satz No. PH 42-88, 2-10 mm im Halter 8-tlg 3K-Schraubendreher Schlitz No. 2150, 4 5,5 6,5 mm, 3K-Schraubendreher Kreuzschlitz No. 2160 PH 1 2 Spannungsprüfer 220-250 V, Schlitz No. 4615 3, 3 mm, Kabelmesser No. 0513-09, 195 mm Universalzange No. 142 10 TL, 10", Kraft-Seitenschneider No. 8316-160 JC, 160 mm, 2K-Griff Mehrfachzange No. 8133-180 JC, 180 mm 2K-Griff Schlosserhammer ROTBAND-PLUS No. 600 H-300, 300 g, Schlagwerkzeugsatz No. 106, 6-tlg im PVC-Halter No. 106 + Koffer WK 1000 L						

1100-01
GEDORE L-BOXX® 136
MIT SORTIMENT
HANDWERKER
 58-teilig



- › Besonders geeignet für den Hand- bzw. Heimwerker
- › Praxisgerecht zusammengestellt für den mobilen Einsatz
- › Mit Check-Tool-Einlage für das schnelle Erkennen von fehlendem Werkzeug
- › GEDORE L-BOXX® 136 mit Easy Click Stecksystem

€450,42
 + MwSt.
 €540,50 inkl. MwSt.



Code	No.	Breite mm	Höhe mm	Tiefe mm	-teilig	Gewicht kg
2658194	1100-01	444	152	360	58	9,5
Inhalt						
1/2" Umschaltknarre No. 1993 U-20, 1/2" Verlängerung No. 1990-10, 250 mm, 1/2" Kardangeln No. 1995						
1/2" Steckschlüsseleinsatz No. 19, SW 10 11 12 13 14 15 16 17 18 19 21 22 24 mm, Einmaulschlüssel verstellbar No. 60 CP 8, 8"						
Universalzange No. 142 10 JC, 10", 2K-Griff Kraft-Seitenschneider No. 8316-160 JC, 160 mm, 2K-Griff Mehrfachzange No. 8133-180 JC, 180 mm						
2K-Griff Schlosserhammer No. 600 H-500, 500 g, Maurermeißel No. 110-256, 250x16 mm						
Schaltschrank-Schlüssel UNIVERSAL No. 45 S, für Schaltschränke und Verriegelungen, Miniatur LED-Leuchte No. TFK 649						
Gelenkfuß No. E-649 F für LED-Leuchte No. TFK 649, Kabelmesser No. 0063-08, Klingen-L. 80 mm						
Winkelschraubendreher-Satz No. H 42-10, 6kt SW 1,3 1,5 2 2,5 3 4 5 6 8 10 mm, Winkelschraubendreher No. SCL 43 TX-80, T9 T10 T15 T20 T25 T30 T40						
VDE-Schraubendreher-Satz No. VDE 2170-2160 PH-077 Schlitz 2,5 4 5,5, Kreuzschlitz PH 0 1 2						
Spannungsprüfer Schlitz No. 4615 3, 220-250 V, 3mm, Holzgliedmaßstab No. 4533-2, 2 m						
Schlüsselset No. 8728, Flachstumpf-, Dreikant-, Vierkant-, Halbbrund-, Rund-Feile + GEDORE L-BOXX® 136 No. 1100 L						

905
ROLLBRETT



€72,26
 + MwSt.
 €86,71 inkl. MwSt.

- › Aus hautverträglichem PP (Polypropylen) - resistent gegen Öle, Fette und Bremsflüssigkeit
- › Ermüdungsfreies Arbeiten, bei angenehmer Kopfhaltung auf Kopf-Nackepolster
- › Tiefe Muldenform gibt dem Körper zusätzlich sicheren Halt und maximale Bewegungsfreiheit
- › Belastbarkeit 130 kg

Code	No.	Länge mm	Höhe mm	Breite mm	Gewicht kg
1823698	905	1.000	120	480	5

906
KNIEBRETT

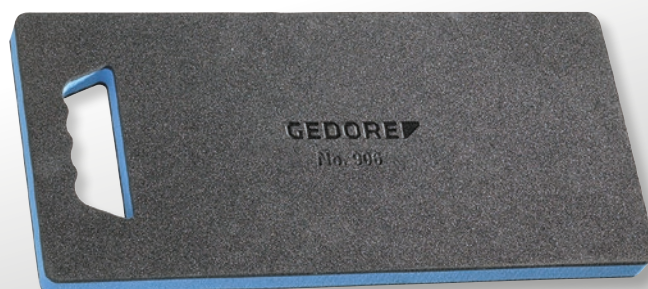

€11,76
 + MwSt.
 €14,11 inkl. MwSt.

- › Aus festem Schaumstoff, blau/schwarz
- › Mit Griffmulde

Code	No.	Länge mm	Höhe mm	Breite mm	Gewicht kg
1942948	906	450	30	210	0,11

120 NAGELEISEN

> Aus Spezialstahl



€16,29
+ MwSt.

ab

€19,55 inkl. MwSt.

Code	No.	Länge mm	6-kant	Gewicht kg	UVP inkl. MwSt	UVP exkl. MwSt
8769410	120-500	500	18 mm	1,15	19,55	16,29
8769920	120-1000	1.000	18 mm	2,175	25,00	20,83

640-1800 MAGNETHEBER

- > Mit flexiblem Schaft und Kunststoffgriff
- > Zum Aufheben und Aufnehmen von kleinen magnetischen Teilen
- > Einfache Handhabung durch biegsamen Schaft



€36,13
+ MwSt.

€43,36 inkl. MwSt.



Code	No.	Gesamtlänge mm	Magnet-Durchmesser	Magnethebekraft g	Gewicht kg
6531280	640-1800	520	12,0	1.800	0,23

8551 S-005 SCHRAUBENAUS- DREHER-SATZ

5-teilig



- > Zum Entfernen abgebrochener Schrauben, Gewindebolzen und Rohrenden
- > Geringere Ausdrehmomente durch die neue Querschnitts-Geometrie
- > Geringere Bohrtiefe durch optimierte Gewindelänge

€19,91
+ MwSt.

€23,89 inkl. MwSt.

Code	No.	Inhalt	Breite mm	Höhe mm	-teilig	Gewicht kg
2659336	8551 S-005	8551 S Schraubenausdreher M3-M6 M6-M8 M8-M11 M11-M14 M14-M18	52	15	5	0,125

133 K DICHTUNGSSCHABER

- > Ergonomischer 3-Komponenten-Griff Power-Grip³ für maximale Kraftübertragung bei minimaler Beanspruchung der Hand
- > Ideal zum Entfernen von Plaketten, Dichtungs- und Klebstoffresten

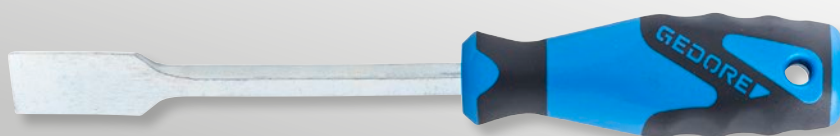

€17,22
+ MwSt.

€20,66 inkl. MwSt.

Code	No.	Klingenbreite mm	Gesamtlänge mm	Gewicht kg
6535190	133 K	22,5	240	0,154

407 BÜGELSÄGE



- › Zum Zertrennen von Metallen und Stahl
- › Um dem jeweiligen Einsatzzweck bestmöglich gerecht zu werden, kann das Sägeblatt sowohl senkrecht als auch um 40° abgewinkelt eingesetzt werden
- › Praktische, werkzeuglose Spannfunktion des Sägeblatts durch blaues Spannelement im Handgriff
- › Bimetall-Sägeblatt 407 A

€27,13
+ MwSt.

€32,56 inkl. MwSt.

Code
1879375

No.
407

Gewicht kg
0,66

36 2-200 BANDSCHLÜSSEL

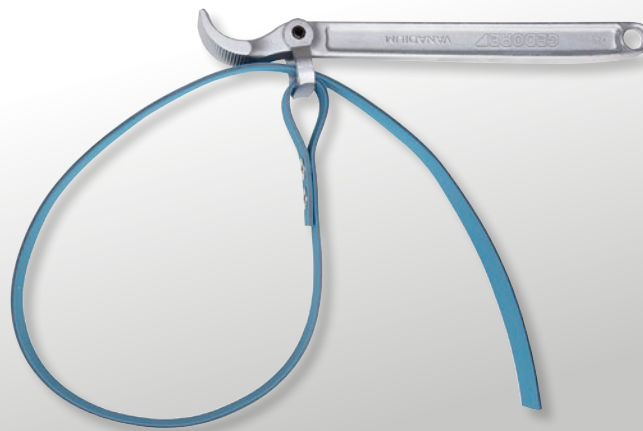

- › Kräftiges, rutschfestes Gewebeband (No. E-36)
- › extra breit = 25 mm

€43,35
+ MwSt.

€52,02 inkl. MwSt.

Code
6327400

No.
36 2-200

für Ø mm
200

für Ø inch
8"

Gesamtlänge mm
295

Bandbreite mm
25

Gewicht kg
0,578

1.04/HP2A-B UNIVERSAL-ABZIEHER HIGH POWER

2-armig, Ganzstahlhaken
mit Hakenbremse



- › Traverse besonders vergütet, Belastung mit doppelter Zugkraft möglich
- › Abzughaken aus einem Stück geschmiedet, dadurch passgenauer, stabiler, sicherer
- › Mit Hakenbremse
- › Einstellskala zum gleichmäßigen Justieren der Abzughaken

€171,43
+ MwSt.

€205,72 inkl. MwSt.

Code	No.	Spannweite (max.) mm	Spannweite Innen (min.) mm	Spannweite Innen (max.) mm	Spanntiefe mm	Zugkraft (max.) t	Spindel Gewindegröße	Schlüsselweite Betätigungswerkzeug mm	Hakenfußbreite mm	Hakenfußtiefe mm	Hakenfußstärke mm	Skaleneinteilung vorhanden	Gewicht kg
1981153	1.04/HP2A-B	200	110	260	150	10	G1/2x 210mm	22 mm	30	24	3,5	x	3,4

ABZIEHER FÜR HOHE ABZUGSKRÄFTE

NEU

Minimaler Kraftaufwand für den Anwender durch hydraulische Unterstützung.

Der **2-Arm Abzieher 1.04/HP2A-B-HSP1-S** von GEDORE eignet sich für stationäre wie auch mobile Anwendungen. Die sicheren und hochbelastbaren Komponenten verhindern ein Abrutschen während des Arbeitsprozesses und erhöhen die Arbeitssicherheit. Aus einem Stück geschmiedete Ganzstahlhaken können schnell verstellt werden, wodurch die Spannweite besonders im mobilen Einsatz an alle Herausforderungen einfach und schnell angepasst werden kann. Höhere Kräfte können durch den Einsatz der Hydraulik leicht und sicher aufgebracht werden. Die Schutzfolie rundet das Sicherheitskonzept des universell einsetzbaren Abziehers ab.

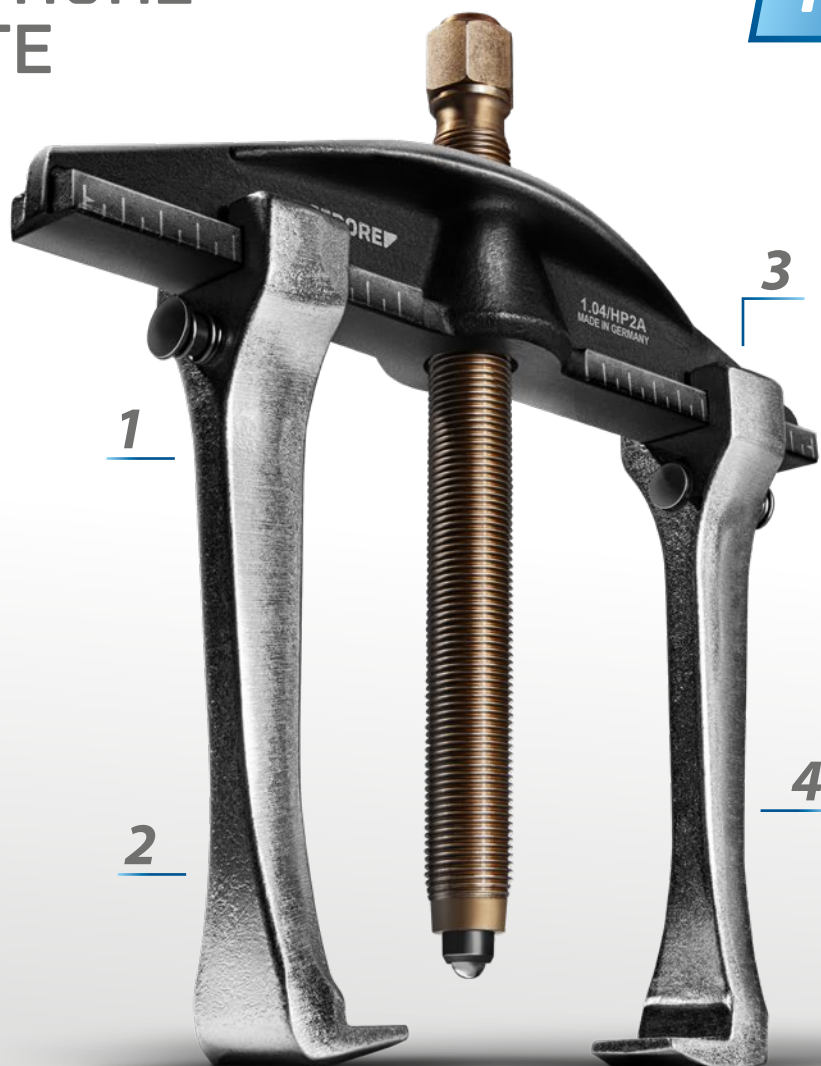

2-Arm High Power inkl. Hydraulik & Schutzfolie - 1.04/HP2A-B-HSP1-S

1 MÜHELOSES ABZIEHEN,
REDUZIERTER
KRAFTAUFWAND

2 ERHÖHTE SICHERHEIT
UND LANGLEBIGKEIT DANK
HOCHBELASTBARER
KOMPONENTEN

3 SCHNELLVERSTELL-
OPTION

4 SCHUTZFOLIE SCHÜTZT
MENSCH UND MASCHINE



ABZIEHEN LEICHT
GEMACHT

1.04/HP2A-B-HSP1-S 2-ARM HIGH POWER

incl. Hydraulik & Schutzfolie



€461,34 + MwSt.

€553,61 inkl. MwSt.

- > Sichere, hochbelastbare Komponenten
- > Außenabzieher mit innovativen High Power Komponenten für doppelte Belastbarkeit
- > Außenabzieher mit Ganzstahlhaken, Schnellverstellmöglichkeit
- > Müheloses Abziehen durch Fetthydraulik
- > Incl. Schutzfolie

Code	No.	Inhalt	Max. Spanntiefe mm	Max. Spannweite mm	Hakenfußstärke mm	Hakenfußtiefe gesamt mm	Gewicht kg
3461815	1.04/HP2A-B-HSP1-S	1.04/HP2A-B Abzieher HIGH POWER 2-armig Spannweite 200 mm x Spanntiefe 150 mm 1.06/HSP1 Fetthydraulik-Druckspindel für 1/2" Gewinde, 10 t max. Belastung 5.10 Sicherheitsfolie 510 mm x 915 mm	159	202	3,5	34	6

1.04/ST ABZIEHER-SET mit Ständer



€486,55 + MwSt.

€583,86 inkl. MwSt.

- > Kräftige, im Gesenk geschmiedete Ausführung
- > Die ergonomisch gestaltete Traverse verfügt durch die Biegemomentverstärkung am Rücken über noch stärkere und sichere Abzugsmomente
- > Einstellskala zum gleichmäßigen Justieren der Abzughaken.
- > Die Schnellverstellung unterstützt die ergonomische und schnelle Arbeitsweise

Code	No.	Inhalt	Spannweite mm	Spanntiefe mm	Gewicht kg
1675982	1.04/ST	1.04/1A Universal-Abzieher 2-armig 130x100 mm 1.04/2A Universal-Abzieher 2-armig 200x150 mm 1.04/3A Universal-Abzieher 2-armig 350x200 mm 1.04/97 Ständer leer zu 1.04-Serie	130 200 350	100 150 200	15,2

DER VIELSEITIGE KRAFTVERSTÄRKER FÜR ABZIEHARBEITEN

Die universelle und kraftvolle Fetthydraulik-Druckspindel für das Abziehen von extrem festsitzenden Bauteilen.

Die **Fetthydraulik-Druckspindel 1.06/HSP1** von GEDORE eignet sich perfekt für stationäre und mobile Anwendungen. Hohe Druckkräfte von bis zu 10 t können mit wenig manuellem Kraftaufwand einfach, schnell und sicher aufgebracht werden. Festsitzende Lager, Zahnräder oder Scheiben lassen sich so effizient abziehen. Für die Bedienung wird vorhandenes 1/4" Steck- oder Drehmoment-Werkzeug

genutzt. Das Druckstück kann durch eine Spitze ausgetauscht und bei Bedarf verlängert werden – höchste Arbeitssicherheit, weil kein unsicheres Unterlegen mehr notwendig.



Fetthydraulik-Druckspindel 1.06/HSP1

1

HYDRAULISCHE
KRAFTÜBERTRAGUNG
FÜR DRUCKKRÄFTE
BIS ZU 10 T

2

EINFACHE UND INTUITIVE
BEDIENUNG MIT STANDARD-
1/4" STECK- ODER
DREHMOMENTWERKZEUG

3

KONTROLLIERTES UND
SICHERES ABZIEHEN

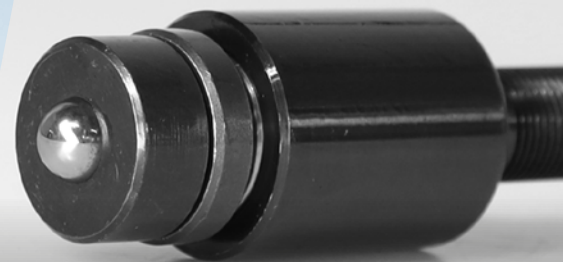

**KRAFTVOLLE
SPINDEL**



1.06/HSP1
**FETTHYDRAULIK-
 DRUCKSPINDEL**

- › Für ein kontrolliertes und sicheres Abziehen
- › Kann in jedem Abzieher mit passendem 1/2" Gewinde eingesetzt werden
- › Das Druckstück kann durch eine Spitze ausgetauscht und bei Bedarf verlängert werden
- › Die kleine Druckspindel ist mit einer Ausdrehsicherung gegen ungewolltes Herausdrehen gesichert

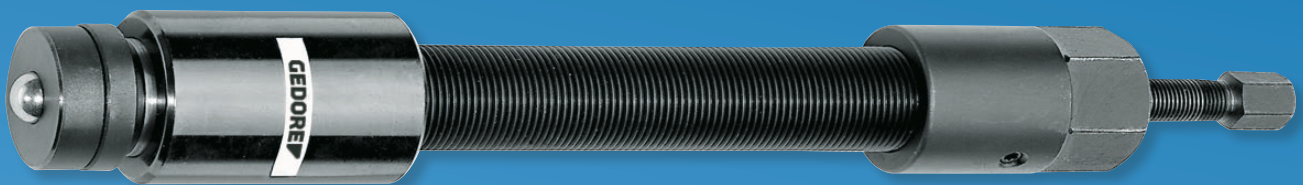

€252⁹⁴ inkl. MwSt.
 €303,53 inkl. MwSt.

Code	No.	Spindel Gewindegröße	Druckkraft t	Druckkraft Nm	Kopfhöhe mm	nutzbare Gewindelänge mm	Länge mm	Schlüsselweite 1 mm	Schlüsselweite 2 mm	Hub mm	Gewicht kg
8116100	1.06/HSP1	G 1/2"	10,0	17,0	80	135	350	12	32	12	1,1



1.06/AS ABZIEHER-SET mit 6 Haken

€221,01
+ MwSt.

€265,21 inkl. MwSt.



- › 2-armiger Abzieher, mit 6 schlanken Haken in 3 Längen
- › Besonders für schwer zugängliche Platzverhältnisse geeignet

Code	No.	Inhalt	Spannweite mm	Spanntiefe mm	max. t	Gewicht kg
8001710	1.06/AS	106/1A03 Traverse 2-armig 180 mm 106/A-100-S Abzughaken schlank 100 mm (2x) 106/A-200-S Abzughaken schlank 200 mm (2x) 106/A-250-S Abzughaken schlank 250 mm (2x) E-1.1406140 Spindel SW 17, M14x1,5, 140 mm	130 130 130	100 200 250	2,5	3,4

1.07/2A1-B UNIVERSAL- ABZIEHER 3-armig, Ganzstahlhaken mit Hakenbremse

€166,39
+ MwSt.

€199,67 inkl. MwSt.



- › Sicherer Halt und zentrisches Abziehen durch gleichmäßige Lastverteilung auf 3 Abzughaken
- › Abzughaken aus einem Stück geschmiedet, dadurch passgenauer, stabiler, sicherer
- › Mit Hakenbremse
- › Durch Umstecken der Haken als Außen- und Innenabzieher verwendbar
- › Austauschbare Haken für mehrere Spanntiefen lieferbar

Code	No.	Spannweite (max.) mm	Spannweite Innen (min.) mm	Spannweite Innen (max.) mm	Spanntiefe mm	Zugkraft (max.) t	Spindel Gewindegröße	Schlüsselweite Betätigungswerkzeug mm	Hakenfußbreite mm	Hakenfußtiefe mm	Hakenfußstärke mm	Gewicht kg
1957988	1.07/2A1-B	200	100	260	150	5	G 1/2 x 210	22	30	24	3,5	3,7

1.10/1
ABZIEHER
 2-armig

€54,19
 + MwSt.
 €65,03 inkl. MwSt.



- › Bewährte, kräftige Ausführung zum Abziehen von Scheiben, Rädern, Kugellager usw.
- › Die doppelseitig verwendbaren breiten oder schmalen Hakenenden pressen sich beim Belasten selbsttätig an

Code	No.	Spannweite (max.) mm	Spanntiefe mm	Zugkraft (max.) t	Spindel Gewindegröße	Schlüsselweite Betätigungswerkzeug mm	Hakenfußbreite mm	Hakenfußtiefe mm	Hakenfußstärke mm	Gewicht kg
8002600	1.10/1	90	80	2	M 14x1,5 x 125	17	17	7	2,0	0,7

1.11/1
ABZIEHER
 3-armig

€67,81
 + MwSt.
 €81,37 inkl. MwSt.



- › Bewährte, kräftige Ausführung zum Abziehen von Scheiben, Rädern, Kugellager usw.
- › Die doppelseitig verwendbaren breiten oder schmalen Hakenenden pressen sich beim Belasten selbsttätig an

Code	No.	Spannweite (max.) mm	Spanntiefe mm	Zugkraft (max.) t	Spindel Gewindegröße	Schlüsselweite Betätigungswerkzeug mm	Hakenfußbreite mm	Hakenfußtiefe mm	Hakenfußstärke mm	Gewicht kg
8002950	1.11/1	90	80	3	M 14x1,5 x 125	17	17	7	2,0	0,9

1.23/2
ABZIEHER
 mit schlanken Haken

€99,16
 + MwSt.
 €118,99 inkl. MwSt.



- › Für das Abziehen vom Lager in schwer zugänglichen Zwischenräumen
- › Selbsttätiges Anpressen der Haken

Code	No.	Spannweite (max.) mm	Spanntiefe mm	Zugkraft (max.) t	Spindel Gewindegröße	Schlüsselweite Betätigungswerkzeug mm	Hakenfußbreite mm	Hakenfußtiefe mm	Hakenfußstärke mm	Gewicht kg
8084660	1.23/2	120	120	3.5	M 14x1,5 x 130	17	31	5	3,5	0,8

1.18/1.19
ABZIEHER-SET
 12-teilig

- › Für Spannweiten bis zu \varnothing 200 mm und Spanntiefen bis zu 200 mm
- › Lochwandtafel inklusive

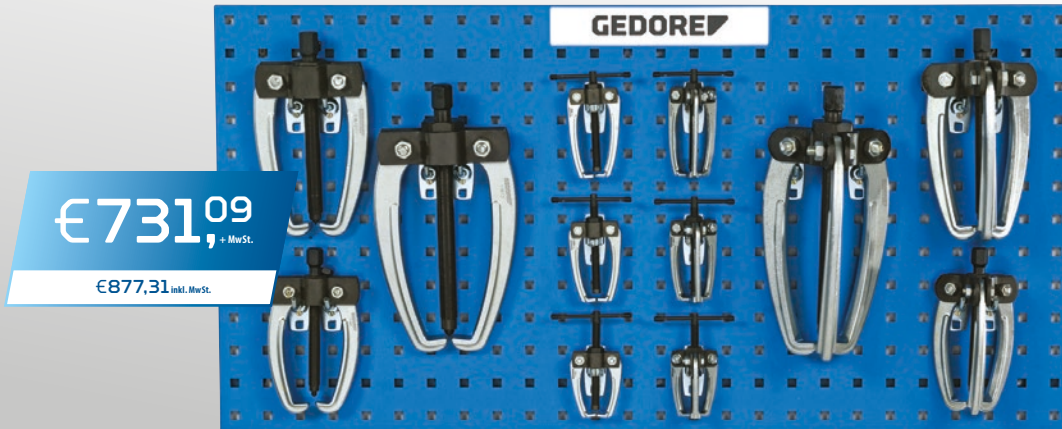

Code	No.	Inhalt	-teilig	Gewicht kg
1824007	1.18/1.19	1.18/1 Abzieher 2-armig 110x110 mm, 1.18/2 Abzieher 2-armig 160x140 mm 1.18/3 Abzieher 2-armig 200x200 mm, 1.18/02 Polklemmenabzieher 2-armig 65x50 mm 1.18/01 Polklemmenabzieher 2-armig 70x70 mm, 1.18/0 Polklemmenabzieher 2-armig 80x80 mm 1.19/1 Abzieher 3-armig 110x110 mm, 1.19/2 Abzieher 3-armig 160x140 mm 1.19/3 Abzieher 3-armig 200x200 mm, 1.19/02 Polklemmenabzieher 3-armig 65x50 mm 1.19/01 Polklemmenabzieher 3-armig 70x70 mm, 1.19/0 Polklemmenabzieher 3-armig 80x80 mm 1500 H 1 Werkzeughaken schräges Hakenende d 4 mm (12x) 1500 H 2-13 Werkzeugklemme d 13 mm (6x), 1450 L Werkzeugtafel leer, 987x493 mm	12	21

1.31
INNEN-AUSZIEHER-GARNITUR

- › Garnituren der gängigsten Innenauszieher und Gegenstützen zum Ausziehen von Kugellager, Ringen, Büchsen, Simmerringen® usw.



Code	No.	Inhalt	-teilig	Gewicht kg	UVP inkl. MwSt	UVP exkl. MwSt
8014530	1.31/0	1.30/2 Innenauszieher 12-15 mm 1.30/3 Innenauszieher 15-19 mm 1.30/4 Innenauszieher 19-25 mm 1.30/4A Innenauszieher 25-30 mm 1.36/1 Gegenstütze für 1.30/0 - 1.30/5 131/099B Blechkasten leer	5	2,6	291,43	242,86
8014610	1.31/1	1.30/2 Innenauszieher 12-15 mm 1.30/3 Innenauszieher 15-19 mm 1.30/4 Innenauszieher 19-25 mm 1.30/4A Innenauszieher 25-30 mm 1.30/5 Innenauszieher 30-35 mm 1.30/6 Innenauszieher 35-45 mm 1.36/1 Gegenstütze für 1.30/0 - 1.30/5 1.36/2 Gegenstütze für 1.30/6 - 1.30/7 131/199B Blechkasten leer	8	6,4	453,78	378,15

1.26/HYD
MÜTTERNSPRENGER
 hydraulisch

€143⁷⁰ + MwSt.
 €172,44 inkl. MwSt.



- › Fase an der Meißelkante verbessert die Sprengwirkung und verhindert das Ausbrechen
- › Leichtgängige Meißelfunktion
- › Für Muttern bis Festigkeitsklasse 10
- › Meißel austauschbar

Code	No.	für Muttern	Schlüsselweite Antrieb in mm	Gewicht kg
8009450	1.26/1 HYD	M4 - M14	12	0,8

1.81/K-12
GEWINDE-ADAPTER-SATZ
 für 1-Loch-Anwendungen

€125²¹ + MwSt.
 €150,25 inkl. MwSt.



- › Die Gewindeadapter ermöglichen z. B. ein Abziehen von Gewindedeckeln, die ein Gewindeloch aufweisen
- › Für Gewinde M4, M5, M6, M8, M10, M12, M14, M16, M18 inkl. 700g Gleithammer

Code	No.	Inhalt	Länge mm	Breite mm	Höhe mm	Gewicht kg
1936557	1.81/K-12	1.35/1A Gleithammer 270 mm, 700 g, 181/101 Gewindeeinsatz M10 / M4 181/102 Gewindeeinsatz M10 / M5, 181/103 Gewindeeinsatz M10 / M6 181/104 Gewindeeinsatz M10 / M8, 181/105 Gewindeeinsatz M10 / M10 181/106 Gewindeeinsatz M10 / M12, 181/210 Gewindeeinsatz M14x1,5 / M14 181/211 Gewindeeinsatz M14x1,5 / M16, 181/212 Gewindeeinsatz M14x1,5 / M18 135/125-II Adapter M10 - M14x1,5, 181/1299 Kunststoffkoffer mit Schaumstoffeinlage	270	230	84	1,83

1.07/K-2-SE
ABZIEHER-SET
 mit 3 Haken

€324³⁷ + MwSt.
 €389,24 inkl. MwSt.



- › Kleiner handlicher Satz für 2- & 3-Arm Anwendung an schwer zugänglichen Stellen
- › Schlanke Hakenfüße

Code	No.	Inhalt	Spannweite mm	Spanntiefe mm	max. t	Gewicht kg
1645455	1.07/K-2-SE	106/203 Traverse 2-armig 220 mm, 107/203 Traverse 3-armig 220 mm 106/B-150-SE Abzughaken mit Schnellspann-Klemmstück 150 mm (3x) 1.2106210 Spindel SW 22, G 1/2", 210 mm 107/299-SE Kunststoffkoffer mit Schaumstoffeinlage für 1.07/K-2-SE	160	150	5,0	5,5

INTUITIVE UND SICHERE HANDHABUNG

Zum Abziehen von Kugellagern, die gleichzeitig auf einer Welle und in einem Gehäuse sitzen.

Das **Kugellagerabzieher Set 1101 -1.29/1K** von GEDORE ist mit über 30 Größen die perfekte Grundausstattung für jeden Nutzer.

Die anwenderorientierte Konstruktion garantiert eine fehlerfreie Bedienung ohne Abrutschgefahr oder schräges Abziehen und erfüllt höchste Anforderungen an die Arbeitssicherheit. Die optimierte Hakenform gewährleistet sicheren Halt und durch

Abstandhalter direkt am Haken werden keine zusätzlichen Abstützringe benötigt. Die standardmäßige i-BOXX® sorgt für sichere Aufbewahrung und ist kompatibel mit dem GEDORE MIXX & CLICK Konzept – flexibel und mobil einsetzbar.

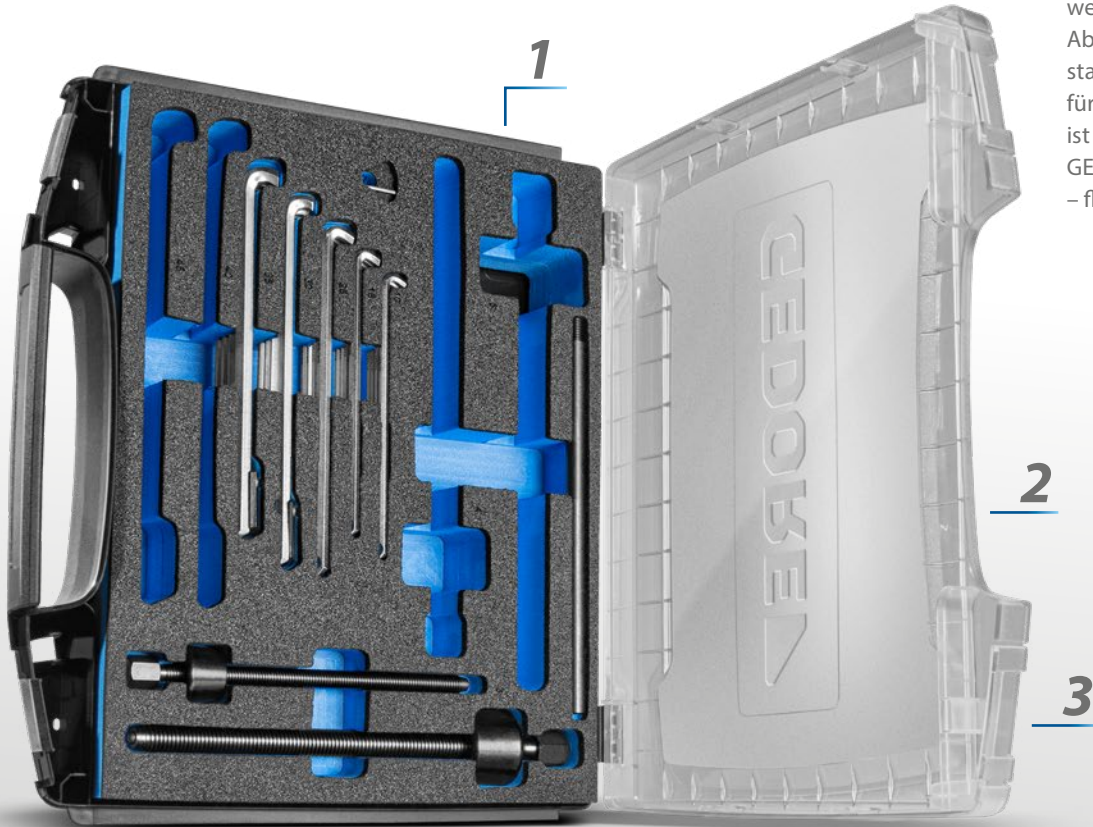

Kugellagerabzieher Satz in GEDORE i-BOXX® 1101 -1.29/1K

1

UMFANGREICHES
KUGELLAGERABZIEHER-SET
FÜR ÜBER 30 GRÖSSEN

2

SYSTEMKOMPATIBEL:
GEDORE MIXX & CLICK
UND SORTIMO
FAHRZEUGEINRICHTUNG

3

KEIN ABRUTSCHEN
ODER SCHRÄGES
ABZIEHEN MÖGLICH



INTUITIV
UND SICHER



1101-1.29/1K
KUGELLAGERABZIEHER-SATZ
 in i-BOXX® 72

- > Kugellagerabzieher-Satz für über 30 Kugellager
- > Zum Abziehen von Kugellagern, die auf einer Welle und zugleich in einem Gehäuse sitzen
- > Zerstörungsfreies Abziehen von Rillenkugellagern ohne Ausbau der Welle, kein Aufbohren des Lagerkäfigs notwendig (spänefrei)

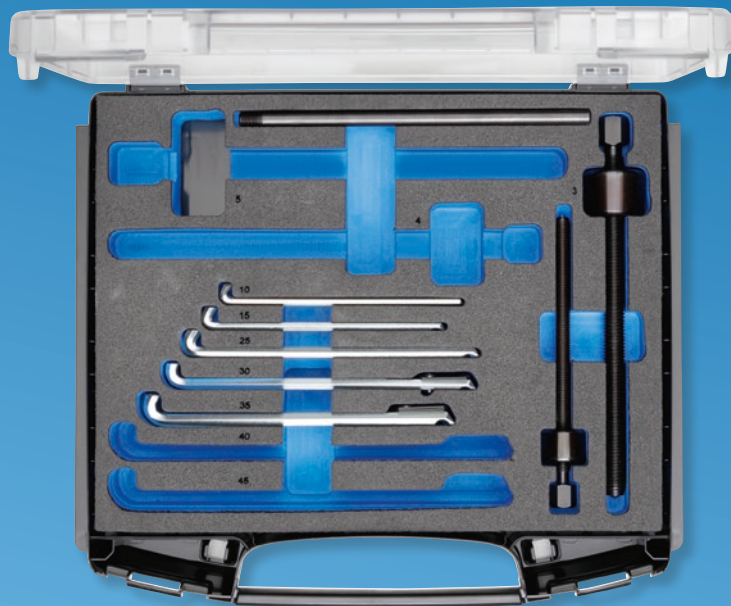

€432,77
 + MwSt.

€519,32 inkl. MwSt.

Code	No.	für Kugellager No.	Inhalt	Breite mm	Höhe mm	Tiefe mm	Gewicht kg
2963485	1101-1.29/1K	6000 6001 6002 6003 6005 6006 6007 6008 6009 6010 6011 6012 6200 6201 6202 6203 6204 6205 6206 6207 6300 6301 6302 6303 6304 6305 6306 6307 6403 6404	129/104 Kopf 129.106 Spindel SW 14, M10x1,5, 160 mm 129/304 Kopf 129.306 Spindel SW 17, M14x2,0, 210 mm 129/10 Abzughaken 1 St. 140 mm (4x) 129/15 Abzughaken 1 St. 140 mm (4x) 129/25 Abzughaken 1 St. 170 mm (4x) 129/30 Abzughaken 1 St. 178mm mit 3 Abstandshalter (4x) 129/35 Abzughaken 1 St. 178mm mit 5 Abstandshalter (4x) 1.29/0 Steckgriff brüniert EI-1101 CT-1.29/3K Schaumstoffeinlage i-BOXX 72, leer 1101 L GEDORE i-BOXX 72 leer	367	72	316	2,61

1101-1.04/SEB-08
**ABZIEHER-SATZ,
 2-ARMIG**
 9-teilig



€333,61
 + MwSt.

€400,33 inkl. MwSt.

Made in Germany

- › Zum Lösen von festsitzenden Verbindungen auf Wellen oder in Gehäusen
- › Durch mögliche Spannweiten stufenlos bis 130 mm / Spanntiefen 100, 200, 250, 350 mm
- › Variables, schnelles und sicheres Arbeiten durch Schnellspannmechanismus, Hakenbremse, Haken für enge Bauräume
- › Kombination von 8 unterschiedlichen Abziehern möglich

Code	No.	Inhalt	Breite mm	Höhe mm	-teilig	Gewicht kg
3106756	1101-1.04/SEB-08	i-BOXX 72 No. 1101 L + Sortiment No. 1101 CT2-1.04	316	72	9	3,77

1100-1.04/12A
**ABZIEHER-SORTIMENT
 INNEN/AUSSEN**
 in L-BOXX® 136

€568,07
 + MwSt.
 €681,68 inkl. MwSt.



- › Max. Belastung 3 und 5 t
- › Für Spannweiten bis zu Ø 200 mm Außen, Ø 70-260 mm Innen, und Spanntiefen bis zu 300 mm
- › Schnellspannhaken mit selbsttragenden T-Profil für bessere Kraftübertragung
- › Je 2 Ganzstahlverlängerungen 100 und 150 mm mit Hakenbremse für schnelles Einstellen der Haken

Code	No.	Inhalt	Breite mm	Höhe mm	Tiefe mm	Gewicht kg
2927241	1100-1.04/12A	Universal-Abzieher No. 1x 1.04/1A, 2-armig 130x100 mm Universal-Abzieher No. 1.04/2A 2-armig 200x150 mm Verlängerung mit Hakenbremse No. 106/A-100-VB, 100 mm Verlängerung mit Hakenbremse No. 106/B-150-VB, 150 mm Spindel No. 1.1406200 SW 17 M14x1,5 200 mm Spindel No. 1.2106350KS, SW 22, G 1/2", 350 mm, mit Kugelspitze + GEDORE L-BOXX® 136 No. 1100 L	444	152	360	9,6



KOMPAKTE UND HANDLICHE GARNITUR IN I-BOXX

Die kleine Garnitur zum Abziehen im Gehäuse liegenden Kugellagern, Buchsen oder anderen Bauteilen.

Die Innenauszieher-Garnitur mit Gegenstütze & Gleithammer 1101-1.31/0-H von GEDORE, bestehend aus Innenausziehern,

Gegenstütze & Gleithammer eignet sich für die stationäre und mobile Anwendung. Die kompakte i-BOXX (B x T x H: 340 x 260 x 60 mm) garantiert die sichere Aufbewahrung und sorgt für maximale Flexibilität. Abhängig von dem zum Ausziehen notwendigen Kraftein-satz bietet die Kombination des Sets ein breites Spektrum an Einsatzbe-reichen – es sind keine weiteren Zusatzwerkzeu-ge notwendig.



Innenauszieher-Garnitur mit Gegenstütze & Gleithammer - 1101-1.31/0-H

1 KOMPAKTER SATZ AUS INNENAUSZIEHERN, GEGENSTÜTZEN UND GLEITHAMMER

2 CHECK-TOOL-EINLAGE FÜR MOBILEN UND STATIONÄREN EINSATZ

3 FLEXIBEL IM EINSATZ DANK GLEITHAMMER UND GEGENSTÜTZE



**KLEINE GARNITUR,
GROSSE WIRKUNG**



NEU

1101-1.31/0-H INNENAUSZIEHER- GARNITUR

mit Gegenstütze &
Gleithammer in i-BOXX

€368,⁹¹
+ MwSt.

€442,69 inkl. MwSt.



- > Kompakter und handlicher Satz bestehend aus Innenausziehern, Gegenstütze & Gleithammer
- > Kompakte und handliche i-BOXX mobilen und stationären Einsatz geeignet
- > Check-Tool-Einlage passend für L-BOXX und Werkzeugwagen/-bänke mit Mindest-Schubladenmaß 340 x 260 x 60 mm
- > Check-Tool-Einlage für das schnelle Erkennen von fehlendem Werkzeug

Code	No.	Inhalt	Länge mm	Breite mm	Höhe mm	-teilig	Gewicht kg
3461734	1101-1.31/0-H	1.30/1 Innenauszieher für Ø 8-12mm 1.30/2 Innenauszieher für Ø 12-15 mm 1.30/3 Innenauszieher für Ø 14-19 mm 1.30/4 Innenauszieher für Ø 19-25 mm 1.30/4A Innenauszieher für Ø 24-30 mm 1.36/1 Gegenstütze für 1.30/0 - 1.30/5 1.35/1A Gleithammer 700g für 1.30/0 - 1.30/5 1101 L GEDORE i-Boxx 72 Kleinteile-Koffer EI-1101 CT-1.31/0-H Check-Tool-Modul, leer	367	316	72	8	3,5

NEU

UMFANGREICHE GARNITUR FÜR NAHEZU ALLE GÄNGIGEN ANWENDUNGSBEREICHE

Systemkompatibel mit Sortimo Fahrzeuginrichtungen und MIXX & CLICK.

Die flexible **Innenauszieher-Garnitur in L-BOXX 1100-1-31/2** von GEDORE, bestehend aus den 8 gängigsten Innenausziehern und 2 Gegenstützen,

eignet sich für stationäre und mobile Anwendungen. Im Gehäuse liegende Lager und Buchsen lassen sich damit schnell und einfach ausziehen – und das bis zu einem Innendurchmesser von 70 mm. Für eine Vielzahl von Anwendungsfällen wird nur ein Set benötigt und es sind keine weiteren Investitionen mehr notwendig. Die Check-Tool-Einlage passt in die L-BOXX sowie in Werkzeugwagen/-bänke mit dem Mindestmaß von

400 x 310 x 90 mm. Die robuste Bauweise der L-BOXX stellt sicher, dass das universelle Set auch in rauen und verschmutzten Arbeitsumgebungen eingesetzt werden kann. Mit der praktischen Steckverbindung können auch mehrere L-BOXXen ineinander gesteckt und transportiert werden.

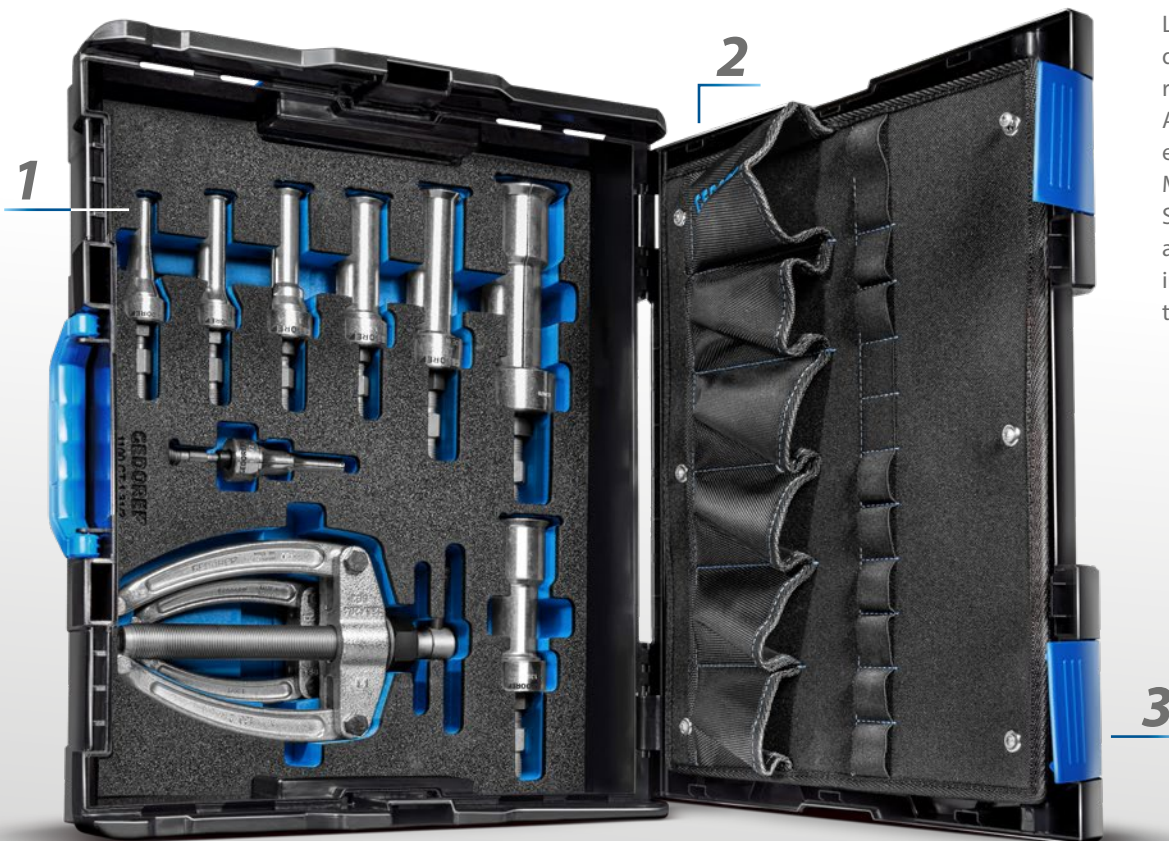

Innenauszieher-Garnitur in L-BOXX - 1100-1.31/2

1

SET DER 8 GÄNGIGSTEN
INNENAUSZIEHER INKL.
ZWEI GEGENSTÜTZEN

2

CHECK-TOOL-EINLAGE FÜR
MOBILEN UND STATIONÄREN
EINSATZ

3

ROBUSTE L-BOXX
FÜR SICHERE
AUFBEWAHRUNG



GEDORE
**DIE GARNITUR
FÜR UNTERWEGS**

1100-1.31/2 INNENAUSZIEHER- GARNITUR

in L-BOXX, 10-teilig

- > Universell einsetzbares Set mit den 8 gängigsten Innenauszieher und 2 Gegenstützen für Innendurchmesser bis zu 70 mm
- > Durch L-BOXX® für mobilen und stationären Einsatz geeignet
- > Check-Tool-Einlage für das schnelle Erkennen von fehlendem Werkzeug
- > Check-Tool-Einlage passend für L-BOXX und Werkzeugwagen/-bänke mit Mindest-Schubladenmaß 400 x 310 x 90 mm
- > L-BOXX® aus schlag- und stoßfestem ABS-Kunststoff
- > Perfekt für den mobilen Einsatz dank Easy Click System, sowie Deckel- und Frontgriff
- > Mit Werkzeugkarte für mehr Flexibilität und die individuelle Integration weiterer Werkzeuge



€612⁶¹ + MwSt.

€735,13 inkl. MwSt.

Code	No.	Inhalt	Länge mm	Breite mm	Höhe mm	-teilig	Gewicht kg
3461777	1100-1.31/2	1.30/2 Innenauszieher für Ø 12-15 mm 1.30/3 Innenauszieher für Ø 14-19 mm 1.30/4 Innenauszieher für Ø 19-25 mm 1.30/4A Innenauszieher für Ø 24-30 mm 1.30/5 Innenauszieher für Ø 30-36 mm 1.30/6 Innenauszieher für Ø 36-46 mm 1.30/7 Innenauszieher für Ø 46-56 mm 1.30/8 Innenauszieher für Ø 56-70 mm 1.36/1 Gegenstütze für 1.30/0 - 1.30/5 1.36/2 Gegenstütze für 1.30/6 - 1.30/7 EI-1100 CT-1.31/2 Check-Tool-Modul, leer 1100 L GEDORE L-BOXX 136 mit Frontgriff	442	357	151	10	8,97

NEU

UNIVERSAL AUSSEN-INNEN-TRENN-ABZIEHER SATZ IN CHECK-TOOL-EINLAGEN

Für eine Vielzahl an wechselnden Anforderungen und Abzieh-Arbeiten bietet das Set immer die richtige Lösung.

Der praktische und universelle **Außen-Innen-Trenn-Abzieher Satz für Werkstattwagen und -bänke - 2005 CT4-1.04-1.40** erfüllt viele Anforderungen in den Bereichen Industrie, Agrar, KFZ, NFZ und Handwerk. Das nachrüstbare Set steht auch für bestehende Werkstatt-

wagen zur Verfügung so dass jederzeit auf sich ändernde Kundenanforderungen reagiert werden kann. Die große Bandbreite an Abziehern in einem Set, für den filigranen bis hohen Kräfteinsatz garantiert die effiziente Nutzung der Werkzeuge über viele Jahre.



Außen-Innen-Trenn-Abzieher Satz für Werkstattwagen und -bänke - 2005 CT4-1.04-1.40

1 UMFANGREICHES ABZIEHER-SET FÜR WERKSTATTWAGEN UND -BÄNKE

2 ZUM ABZIEHEN FREIER UND DICHTAUFSITZENDER BAUTEILE

3 ANPASSBARE CHECK-TOOL-EINLAGE

4 FÜR KEGELROLLENLAGER, KUGELLAGER, INNENLAUFRINGE, BATTERIEKLEMMEN UND WEITERE BAUTEILE



IMMER DIE RICHTIGE LÖSUNG

2005 CT4-1.04-1.40

AUSSEN-INNEN-TRENN-ABZIEHER SATZ

für Werkstattwagen & Bänke,
28-teilig

- > Praktisches Set aus universellen Außen-Abziehern, Innen-Ausziehern und Trennmessern für viele Anwendungsbereiche
- > Große Bandbreite an Abziehern in einem Set - für den filigranen bis hohen Krafteinsatz
- > Check-Tool-Einlage kann flexibel auf die erforderliche Größe angepasst werden
- > Sichere und hochbelastbare, im Gesenk geschmiedete Komponenten
- > Außenabzieher mit innovativen High Power Komponenten für doppelte Belastbarkeit



€1057⁹⁸ + MwSt.
 €1269,58 inkl. MwSt.

Code	No.	Max. Spanntiefe mm	Max. Spannweite mm	Länge mm	Breite mm	Höhe mm	-teilig	Gewicht kg
3461696	2005 CT4-1.04-1.40	330	165	633	390	60	28	10,63

Inhalt

- 136 K-105 Ketten-Gripzange 105cm für max. Ø 33cm
- 1.04/HP1A-B Abzieher HIGH POWER 2-armig Spannweite 130 mm x Spanntiefe 100 mm
- 106/A-100-VB Verlängerung 100 mm mit Bremse
- 1.1406200 Spindel M14x1,5 x 200 mm
- 1.18/OXS Abzieher 2-armig XS Haken Spannweite 50mm x Spanntiefe 70 mm
- 1.18/0 Polklemmenabzieher 2-armig Spannweite 80mm x Spanntiefe 80 mm
- 1.19/OXS Abzieher 3-armig XS Haken Spannweite 50mm x Spanntiefe 70 mm
- 1.19/0 Polklemmenabzieher 3-armig Spannweite 80mm x Spanntiefe 80 mm
- 1.73/1 Universal-Kugelgelenkabzieher für max. Ø 23mm max. Spannhöhe 65mm Gabeltiefe 24 mm
- 1.30/1 Innenauszieher für Ø 8-12mm
- 1.30/2 Innenauszieher für Ø 12 - 15 mm
- 1.30/3 Innenauszieher für Ø 14 - 19 mm
- 1.30/4 Innenauszieher für Ø 19 - 25 mm
- 1.30/4A Innenauszieher für Ø 24 - 30 mm
- 1.30/5 Innenauszieher für Ø 30 - 36 mm
- 1.35/1A Gleithammer 700g für 1.30/0 - 1.30/5
- 1.38/1 Abziehvorrichtung Spannweite 60-165 mm x Spanntiefe 230 mm
- 1.38/AV Verlängerung 100 mm (1 Paar)
- 1.40/1 Trennvorrichtung Spannweite 12-75 mm
- EI-2005 CT4-1.04-1.40 Check-Tool-Modul, leer

HÖCHSTE SICHERHEIT BEI JEDEM ARBEITSEINSATZ

Ergonomischer Schlosserhammer für den klassischen Einsatz auf Baustellen und in Werkstätten.

Der **Schlosserhammer 600 E-300 ROTBAND-PLUS mit Eschenstiel** von GEDORE ist 305 mm lang und hat ein Kopfgewicht von 300 g. Durch Hülse, Ringkeil, Sicherungsplatte und Holzschraube werden Hammerkopf

und Holzstiel zu einer nahezu untrennbaren Einheit. Die hochwertigen Materialien sorgen für eine lange Lebensdauer – auch im täglichen Dauereinsatz. Der bruchsichere Eschenstiel kommt aus heimischem Anbau und dank der Stielhülse aus Stahl wird der Schlosserhammer nachhaltig vor Beschädigungen durch Fehlschläge geschützt.



Schlosserhammer ROTBAND-PLUS mit Eschenstiel 600 E-300

1 GESCHMIEDETER
HAMMERKOPF
(DIN 1041)

2 ROTBAND PLUS
TECHNOLOGIE FÜR
MAXIMALE
ARBEITSSICHERHEIT

3 BRUCHFESTER
ESCHENSTIEL
NACH DIN 5111 B



SICHERE SCHLÄGE

600 E + H SCHLOSSERHAMMER ROT BAND-PLUS - DAS ORIGINAL

- > Schlosserhammer mit bewährter ROTBAND-Plus Sicherheitstechnik
- > ROTBAND-Plus Stielschutzhülse
- > Hammerkopf glühend im Gesenk geschmiedet, DIN 1041
- > Doppelt geschweißter, langlebiger Hickory- bzw. Eschestiel, DIN 5111



€14,45
+ MwSt.

ab

€17,34 inkl. MwSt.



Code	No.	Kopfgewicht g	Stiellänge mm	Länge mm	Gewicht kg	UVP inkl. MwSt	UVP exkl. MwSt
8581960	600 E-300	300	305	305	0,502	17,34	14,45
8582260	600 E-500	500	320	320	0,727	20,66	17,22
8583070	600 H-300	300	305	305	0,502	18,44	15,37
8583230	600 H-500	500	320	320	0,727	21,67	18,06

248 ST RÜCKSCHLAGFREIER SCHONHAMMER

- > Mit äußerst stabilem und robustem Stahlrohrstiel
- > Splitterfreie, bruch- und verschleißfeste Polyamid-Köpfe, 75 Shore D, getestet bis -20° C

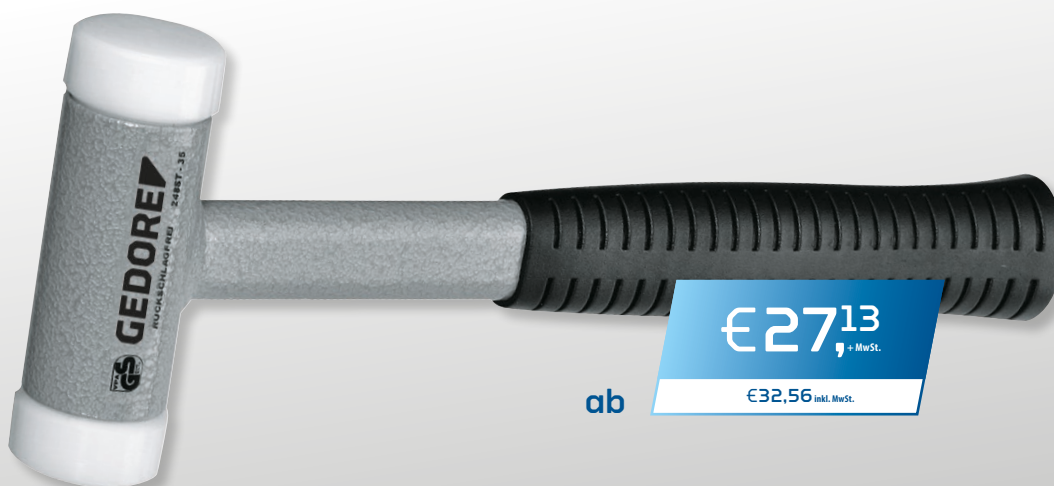

€27,13
+ MwSt.

ab

€32,56 inkl. MwSt.



Code	No.	Ø	Länge mm	Gewicht kg	UVP inkl. MwSt	UVP exkl. MwSt
8724070	248 ST-25	25	265	0,44	32,56	27,13
8828950	248 ST-30	30	290	0,6	33,67	28,06
8829090	248 ST-35	35	295	0,7	34,68	28,90
8829170	248 ST-40	40	300	0,8	38,00	31,67
8829410	248 ST-45	45	305	0,95	43,36	36,13
8829250	248 ST-50	50	310	1,005	46,68	38,90
8829330	248 ST-60	60	320	1,8	75,92	63,27

PRAKTISCHE SETS

119 L
SPLINTTREIBER-
SATZ
6-teilig

€36,13
+ MwSt.

€43,36 inkl. MwSt.



> Schlagköpfe induktiv angelassen

Code	No.	Inhalt
8866290	119 L	119-175-4 175-5 175-6 175-7 175-8 175-10

-teilig	Gewicht kg
6	0,58

106 D
WERKZEUGSATZ
6-teilig

€25,20
+ MwSt.

€30,24 inkl. MwSt.



> Schlagköpfe induktiv angelassen

Code	No.	Inhalt
8725710	106 D	97-125 150, 98-125, 99 12-3, 100-10, 119-4

Länge mm	Breite mm	Höhe mm
175	112	26

-teilig	Gewicht kg
6	0,805



104 SCHLITZMEISSEL

flach



- › In der ganzen Länge gleichmäßig durchgehärtet und sorgfältig angelassen
- › Schlagköpfe induktiv angelassen
- › No. 104 HS mit Handschutzgriff No. 108 UNI

ab

€ 7,²²
+ MwSt.

€ 8,66 inkl. MwSt.



Code	No.	Schaftdicke mm	Schneidenbreite mm	Länge mm	Gewicht kg	UVP inkl. MwSt	UVP exkl. MwSt
8723850	104	7	26,0	240	0,26	8,66	7,22
8723930	104 HS	7	26,0	220	0,4	16,33	13,61

95-200 FLACHMEISSEL

flachoval



€ 8,³¹
+ MwSt.

€ 9,97 inkl. MwSt.

- › Ausführung nach DIN 6453
- › In der ganzen Länge gleichmäßig durchgehärtet und sorgfältig angelassen
- › Schlagköpfe induktiv angelassen



Code	No.	Schaftdicke mm	Schneidenbreite mm	Länge mm	Gewicht kg
8698990	95-200	13	24,0	200	0,39

108 UNI HANDSCHUTZGRIFF

€ 4,⁵³
+ MwSt.

€ 5,44 inkl. MwSt.

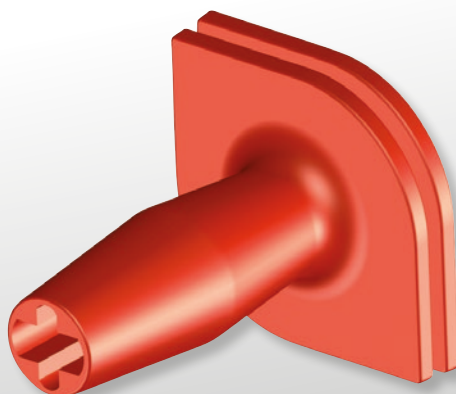

- › Durch eine vergrößerte und doppelte Schutzplatte höchste Sicherheit für die Hand bei Fehlschlägen
- › Kein Wegrollen durch Ellipsenform
- › Prellschläge übertragen sich nicht in die Hand
- › Für alle Meißel ab 250 mm Länge geeignet

Code	No.	für ovale Meißel	für 8-kant Meißel	Gewicht kg
8658500	108 UNI	20 x 12 23 x 13 26 x 13 26 x 7	14 16 18 20	0,182

i NEUE ZANGENAUSFÜHRUNG

Griffig, handsympathisch und leicht!

Die Abkürzung TC bezeichnet die neue GEDORE Zangenvariante mit blau getauchten Kunststoffüberzügen im Griffbereich. Der Kunststoffgriff an den Zangenschenkeln verbessert den Grip, womit das Risiko abzurutschen minimiert wird. Zudem werden die Handflächen vor zu hohen oder zu niedrigen Temperaturen geschützt. Die matt verchromte Oberfläche bildet einen guten Schutz vor Korrosion und verleiht den Zangen somit langfristig ein edles Finish.

Die Kombination der matt verchromten Schmiedeteile und des Kunststoffüberzugs sorgen für eine blendfreie Optik.



NEU

8248-160 TC

GEWINKELTE KOMBINATIONSZANGE



€19²⁹ + MwSt.

€23,15 inkl. MwSt.

- › Verchromte Ausführung für verbesserten Rostschutz
- › Induktiv gehärtete Präzisionsschneiden für eine längere Nutzungsdauer
- › Der gewinkelte Zangenkopf ermöglicht ein ermüdungsfreies Arbeiten über einen längeren Zeitraum
- › Getauchte Griffhüllen für eine angenehme Handhabung und Isolierung bei sehr hohen und niedrigen Temperaturen

Code	No.	Backenlänge mm	Kopfbreite mm	Spitzenbreite mm	Kopfstärke mm	Schneidwerte	Gewicht kg
3463206	8248-160 TC	46	24,0	6,0	10,0	Harter Draht: 2 mm Mittelharter Draht: 3,1 mm Weicher Draht: 4 mm Cu-Kabel, mehrdrähtig: 16 mm Mehrdrahtiges Kabel: 10 mm	0,22

8250-180 TC

KRAFT-KOMBINATIONSZANGE



€18⁴⁵ + MwSt.

€22,14 inkl. MwSt.

- › Um 35% reduzierter Kraftaufwand gegenüber herkömmlichen Zangen
- › Verchromte Ausführung für verbesserten Rostschutz
- › Induktiv gehärtete Präzisionsschneiden für eine längere Nutzungsdauer und verbesserte Schneidfähigkeit
- › Getauchte Griffhüllen für eine angenehme Handhabung und Isolierung bei hohen und niedrigen Temperaturen

Code	No.	Backenlänge mm	Kopfbreite mm	Spitzenbreite mm	Kopfstärke mm	Schneidwerte	Gewicht kg
3462757	8250-180 TC	38	25,6	6,5	11,0	Pianodraht: 2 mm / 12 AWG Harter Draht: 2,5 mm / 10 AWG Mittelharter Draht: 3,4 mm / 8 AWG Weicher Draht: 5 mm / 4 AWG Cu-Kabel, mehrdrähtig: 16 mm Mehrdrahtiges Kabel: 11 mm	0,227

NEU

8314-160 TC
SEITENSCHNEIDER
schwedisches Modell

€17,61^{+ MwSt.}

€21,13 inkl. MwSt.



- › Verchromte Ausführung für verbesserten Rostschutz
- › Schlanker Kopf für eine optimale Zugänglichkeit
- › Induktiv gehärtete Präzisionsschneiden für eine längere Nutzungsdauer und verbesserte Schneidfähigkeit



Code	No.	Länge mm	Backenbreite mm	Kopfstärke mm	Schneidwerte	Gewicht kg
3463605	8314-160 TC	160	22,0	10,0 mm	Harter Draht: 2 mm / 12 AWG, Mittelharter Draht: 2,8 mm / 9 AWG Weicher Draht: 4 mm / 6 AWG	0,173

NEU

8132-160 TC
FLACHRUNDZANGE
mit Schneide, gezahnt, gerade Form

€18,45^{+ MwSt.}

€22,14 inkl. MwSt.

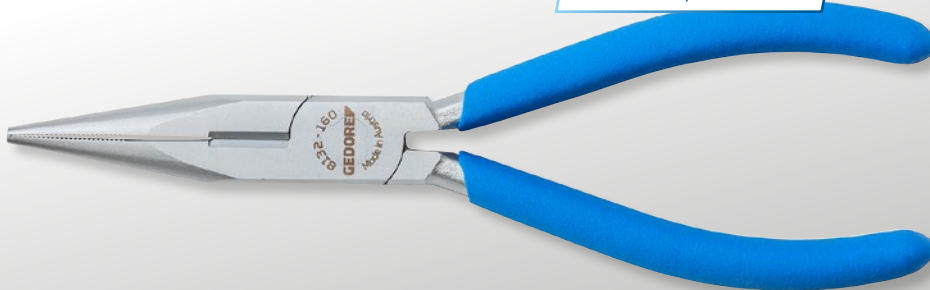

- › Verchromte Ausführung für verbesserten Rostschutz
- › Induktiv gehärtete Präzisionsschneiden für eine längere Nutzungsdauer und verbesserte Schneidfähigkeit
- › Flache und schmale Backenform für das feste und präzise Greifen sowie Biegen von Kabeln oder kleiner Werkstücke
- › Präzisionsschneiden für das Trennen von Material
- › Getauchte Griffhüllen für eine angenehme Handhabung und Isolierung bei sehr hohen und niedrigen Temperaturen



Code	No.	Länge mm	Backenlänge mm	Kopfbreite mm	Spitzenbreite mm	Kopfstärke mm	Spitzenstärke mm	Schneidwerte	Gewicht kg
3463087	8132-160 TC	160	50	16,5	3,2	9,0	2,5	Harter Draht: 1,6 mm / 14 AWG Mittelharter Draht: 2,5 mm / 10 AWG	0,129

NEU

S 8303 TC
ZANGEN-SATZ
3-teilig



- › Praktisches Set gängiger Zangen für alltägliche Arbeiten
- › Verchromte Ausführung für verbesserten Rostschutz
- › Induktiv gehärtete Präzisionsschneiden für eine längere Nutzungsdauer und verbesserte Schneidfähigkeit
- › Getauchte Griffhüllen für eine angenehme Handhabung und Isolierung bei hohen und niedrigen Temperaturen

€56,26^{+ MwSt.}

€67,51 inkl. MwSt.

Code	No.	Inhalt	Länge mm	Breite mm	Höhe mm	-teilig	Gewicht kg
3462781	S 8303 TC	Wasserpumpenzange No. 142 10 TC, 10", 15-fach verstellbar, tauchisoliert Kraft-Kombinationszange No. 8250-180 TC, 180 mm, tauchisoliert Kraft-Seitenschneider No. 8316-160 TC, 160 mm, tauchisoliert	315	156	30	3	0,88

GRIFFIGE ZANGE MIT NEUEM MANTEL

Die Wasserpumpenzange eignet sich zum Greifen, Drehen, Lösen und Anziehen.

Die **Wasserpumpenzange 142 10 TC** von GEDORE eignet sich für eine Vielzahl von Anwendungen, wie zum Beispiel hartnäckige Verschraubungen oder der unterstützende Griff an Rohren - wenn es um das Greifen oder Drehen von Spurstangen oder um das Arbeiten an Rohrleitungen und Pumpen geht, ist die Wasserpumpenzange der zuverlässige Helfer. Die verchromte Ausführung für erhöhten

Korrosionsschutz und die induktiv gehärtete Verzahnung sorgen für sichere und effiziente Arbeitsergebnisse auch bei hoher Beanspruchung. Dank der in Kunststoff getauchten Griffhüllen hat die Zange eine angenehme Haptik und schützt je nach Einsatzgebiet vor hohen und niedrigen Temperaturen.

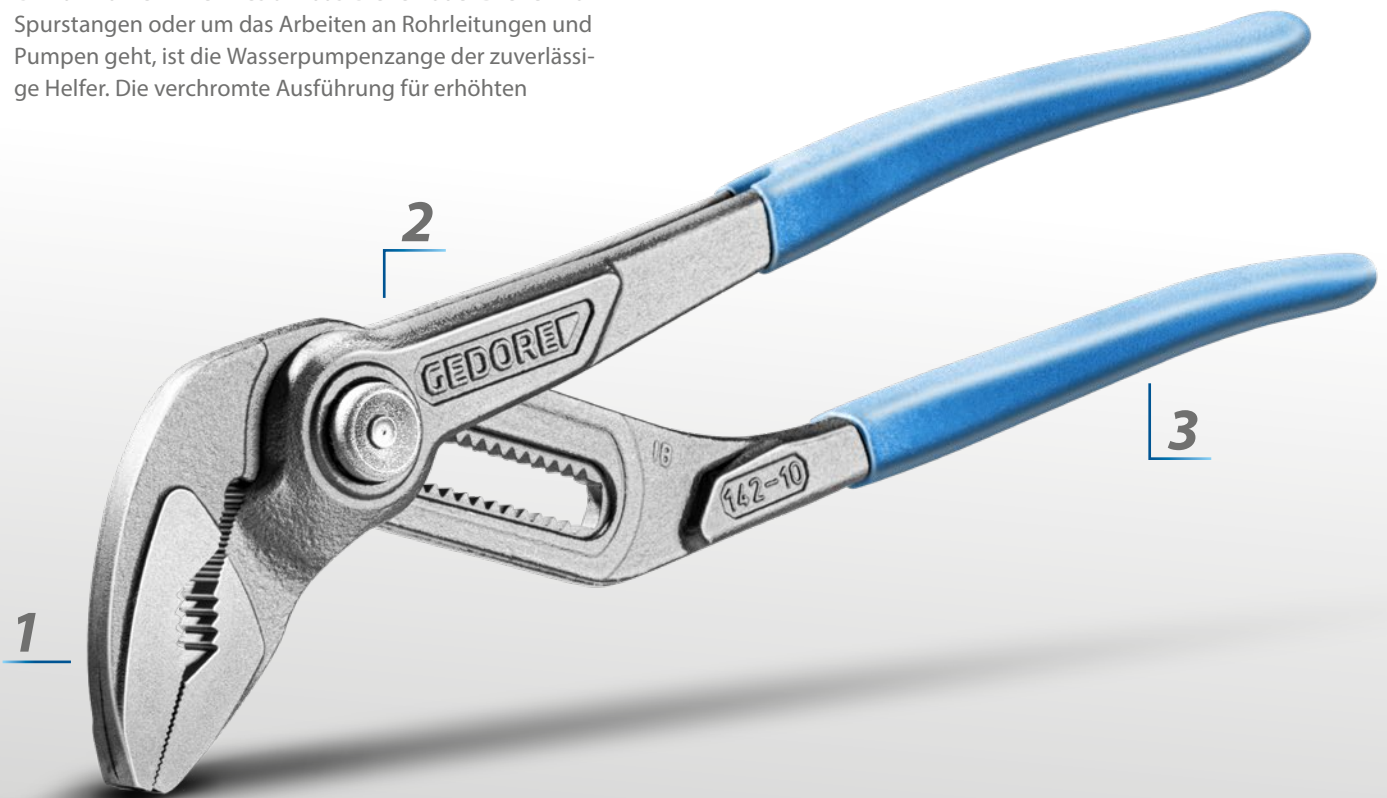

Wasserpumpenzange - 142 10 TC

1 ERHÖHUNG DER
LANGLEBIGKEIT DER
VERZÄHNUNG DANK
INDUKTIVES HÄRTEN

2 VERCHROMTE
AUSFÜHRUNG ERHÖHT
DIE LANGLEBIGKEIT

3 GETAUCHTE GRIFFHÜLLEN
FÜR ERGONOMISCHES
ARBEITEN

LANGLEBIGE
ZANGE

142 10 TC UNIVERSALZANGE

€28⁵³
+ MwSt.

€34,24 inkl. MwSt.



- › Verchromte Ausführung erhöht Rostschutz bzw. Langlebigkeit der Zange
- › Induktives Härten erhöht die Langlebigkeit der Verzahnung
- › Getauchte Griffhüllen für eine angenehme Handhabung und Isolierung bei hohen und niedrigen Temperaturen
- › Leicht gewölbte Griffform sowie vergrößerte Kontaktfläche zur Hand für ergonomisches Arbeiten
- › Anpassung der Größe am Werkstück durch Feinverstellung per Druckknopf
- › Reduzierte Verletzungsgefahr durch Klemmschutz
- › Selbstklemmend durch gegenläufige Greifverzahnung

Code	No.	Länge mm	Breite mm	Höhe mm	Spannweite mm	Gewicht kg
3462633	142 10 TC	250	7,5	48,0	38	0,345

142 16 TL UNIVERSALZANGE



€45²⁰
+ MwSt.

€54,24 inkl. MwSt.

- › Feinverstellung per Druckknopf
- › Druckknopf-Einhandverstellung mit großer Betätigungsfläche
- › Versetzte Greifflächen, selbstklemmend an Muttern und Rohren

Code	No.	Länge mm	Spannweite mm	Gewicht kg
3104486	142 16 TL	400	110	1,14

183 12 TC ZANGENSCHLÜSSEL



€49⁷⁴
+ MwSt.

€59,69 inkl. MwSt.

- › Funktion von Schraubenschlüssel und Zange in einem Werkzeug
- › Schonende Montage oberflächenempfindlicher Verschraubungen (z.B. verchromte Armaturen)
- › Perfekt zum Biegen, Halten, Pressen und Greifen von unterschiedlichen Werkstücken
- › Schonbacken optional erhältlich

Code	No.	Größe	Spannweite mm	Länge mm	Gewicht kg
3066045	183 12 TC	12	72	300	0,63

ALLES FEST IM GRIFF

Die leichten Monierzangen für Drähte aller Art.

Die **Monierzangen 8380 L** von GEDORE eignen sich für das Fixieren von Moniereisen bzw. zum Verdrillen und Schneiden von Bindedraht. Die verrundeten Griffe erleichtern das Umgreifen während der Arbeiten. Zum erleichterten Arbeiten trägt ebenso der annähernd kreisrunde Kopfquerschnitt bei. Dadurch ist auch ein verdrillen an engen Stellen problemlos möglich. Die hohe Biegefestigkeit sowie die Stabilität im Nietbereich machen die Monierzange zum besonders robusten und langlebigen Arbeitshelfer. Ein optimales Hebelverhältnis

schont die Handgelenke auch bei Dauerbeanspruchung und verringert den Kraftaufwand beim Durchtrennen von Drähten. Die Monierzangen gibt es neben der tauchisolierten Version jetzt auch in der Metalllack-Ausführung.



Monierzangen - 8380 L

1 KREISRUNDER KOPFQUERSCHNITT ERMÖGLICHT LEICHTES VERDRILLEN

2 HOHE BIEGEFESTIGKEIT UND STABILITÄT BEI NIEDRIGEM GEWICHT

3 LEICHTES UND SCHNELLES ARBEITEN DANK ABGERUNDETER GRIFFE

4 ERGONOMISCHES ARBEITEN DURCH OPTIMALES HEBELVERHÄLTNIS



VERDRILLEN
LEICHT GEMACHT

8380
MONIERZANGE

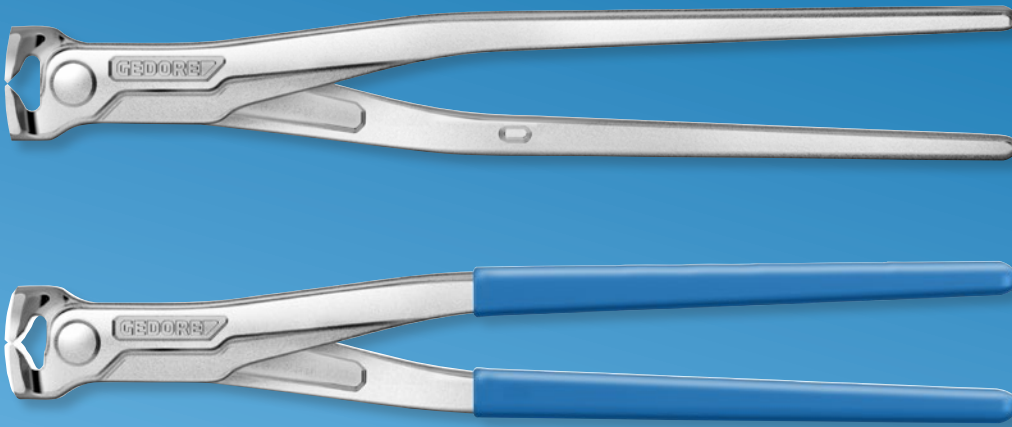

- > Verrundete Griffe ermöglichen ein leichtes Verdrillen durch einfaches Umgreifen
- > Leichtes Verdrillen an engen Stellen dank annähernd kreisrundem Kopfquerschnitt
- > Hohe Biegesteifigkeit und Stabilität im Nietbereich bei geringem Gewicht
- > Optimiertes Hebelverhältnis für geringen Kraftaufwand beim Durchtrennen von Drähten
- > Verfügbar ab dem 01.06.2024

ab

€14,¹⁶_{+ MwSt.}

€16,99_{inkl. MwSt.}

Code	No.	Schneidwerte	Länge mm	Gewicht kg	UVP inkl. MwSt	UVP exkl. MwSt
3429075	8380-225 L	Harter Draht: 1,6 mm / 14 AWG Mittelharter Draht: 2,4 mm / 11 AWG Weicher Draht: 3 mm / 9 AWG	225	0,315	16,99	14,16
6752020	8380-225 TL	Harter Draht: 1,6 mm / 14 AWG Mittelharter Draht: 2,4 mm / 11 AWG Weicher Draht: 3 mm / 9 AWG	225	0,335	17,34	14,45
3429083	8380-250 L	Harter Draht: 1,8 mm / 13 AWG Mittelharter Draht: 3,3 mm / 8 AWG Weicher Draht: 4 mm / 6 AWG	250	0,415	19,10	15,92
6752100	8380-250 TL	Harter Draht: 1,8 mm / 13 AWG Mittelharter Draht: 3,3 mm / 8 AWG Weicher Draht: 4 mm / 6 AWG	250	0,435	19,55	16,29
3429091	8380-280 L	Harter Draht: 2 mm / 12 AWG Mittelharter Draht: 3,8 mm / 7 AWG Weicher Draht: 5 mm / 4 AWG	280	0,455	21,67	18,06
6752290	8380-280 TL	Harter Draht: 2 mm / 12 AWG Mittelharter Draht: 3,8 mm / 7 AWG Weicher Draht: 5 mm / 4 AWG	280	0,475	21,67	18,06

8320-200 JC
DRAHTSEILSCHNEIDER



- > Leicht auswechselbare Schneidplatten
- > Extrem weicher Scherschnitt verhindert zuverlässig das Aufspießen des Drahtseils
- > Drahtseile bis 1800 N/mm² mit max. Ø 6 mm (z. B. Edelstahl-Drahtseile, Drahtseile mit Stahl- und Textiltseile, Bowdenzüge, Wanten)
- > Draht bis 750 N/mm² mit max. Ø 4 mm (z. B. Nägel/Drahtstifte, Schrauben, Bolzen, Deckenabhängler)

€67,⁸¹_{+ MwSt.}

€81,37_{inkl. MwSt.}

Code	No.	Länge mm	Gewicht kg
2788799	8320-200 JC	200	0,48

8150 CRIMPMAX-360 PROFESSIONAL PRESSZANGE



- › In 45°-Schritten um 360° drehbarer Crimp-Arbeitsbereich
- › Für Aderendhülsen mit und ohne Isolierkragen bis zu einer Länge von 18 mm und einem Querschnitt von 0,08 bis 16,0 mm² und Twin-Hülsen von 2x 0,25 bis 2x 10,0 mm² in nur einem Werkzeug
- › Mit automatischer Querschnittsanpassung
- › Entriegelbare Zwangssperre zur Sicherung des vollständigen Crimpvorgangs



Code	No.	Kapazität mm ²	AWG	Gesamtlänge mm	Gesamtbreite mm	Gewicht kg
3416437	8150	0,08-16	26-8	193	62	0,45

8151 CRIMPMAX-FLEX PROFESSIONAL PRESSZANGE



- › Flexibles Werkzeugsystem, bestehend aus Basiswerkzeug und Crimpeinsatz-Sets, die schnell und werkzeuglos austauschbar sind
- › Zum Crimpen von Kabeln mit Leiterquerschnitten bis 16 mm²
- › Ergonomische Softhandgriffe mit Abgleitschutz
- › Entriegelbare Zwangssperre sichert den vollständigen Crimp



Code	No.	Anwendungen	Kapazität mm ²	AWG	Gesamtlänge mm	Gesamtbreite mm	Gewicht kg
3416445	8151	Aderendhülsen	0,14-10	26-8	220	80	0,51
		isolierte DIN Kabelschuhe	0,5-6	20-10			
		unisiolierte Kabelschuhe	0,1-10	26-8			

8158 CRIMP-ZANGE FÜR ADERENDHÜLSEN



- › Automatische Querschnittsanpassung von 0,08 bis 16,0 mm² / AWG 28 - 5 ohne Verstellung
- › Geringe Handkraft -30 % reduziert zu den bisher bekannten Werkzeugen
- › Gleichmäßiger 6-kant-Präzisionscrimp über die gesamte Hülsenlänge
- › Entriegelbare Zwangssperre zur Sicherung des vollständigen Crimpvorgangs

€179,83
+ MwSt.
€215,80 inkl. MwSt.

Code	No.	Kapazität mm ²	Gesamtlänge mm	Gewicht kg
2956268	8158	0,08-16	250	0,5

8159

STRIPPMAX-ROUND PROFESSIONAL ABMANTELUNGSWERKZEUG



- › Zum komfortablen Entmanteln aller gängigen Rund- und Feuchtraumkabel mit einem Durchmesser von 6,0 - 13,0 mm (z.B. NYM-Kabel 3 x 1,5 mm² bis 5 x 2,5 mm²)
- › Automatisch regulierte Schnitttiefe, dadurch auch für kleinere Leitungsdurchmesser ab 6 mm, wie z.B. 3 x 0,75 mm² geeignet
- › Im Gehäuse integrierter Längenanschlag für mögliche Kleinserien oder zur Konfektion von Leitungen mit gleichen Absetzmaßen
- › Langlebige Qualität. Robustes, glasfaserverstärktes Polyamid, hochwertiger Messerstahl aus Solingen

€16,²⁹ + MwSt.
€19,55 inkl. MwSt.

Code	No.	Kapazität mm ²	Gesamtlänge mm	Gewicht kg
3416461	8159	6-13	140	0,048

8154

STRIPPMAX-PISTOL PROFESSIONAL ABISOLIERZANGE



- › Selbststellendes Schneide- und Abisolierwerkzeug für Querschnitte von 0,02 - 10 mm²/AWG 34 - 8, Kassette mit gerader Klinge
- › Langlebige integrierte Schneidefunktion
- › Schneidekapazität: Flexible Leiter, 10 mm²/8 AWG. Starre Leiter, 1,5 mm²/16 AWG
- › Feinjustiermöglichkeit zum Entfernen dünner und dicker Isolierungen ohne Beschädigung der Leiter

€76,⁸⁰ + MwSt.
€92,16 inkl. MwSt.



Code	No.	Leitungsquerschnitt mm ²	AWG	Gewicht kg
3416453	8154	0,02 - 10	34-8	0,165

137

GRIPZANGE



- › Geschmiedete, vergütete Backen und Spezialmaul zum sicheren Greifen, Spannen und Halten
- › Durchdachte Backenform garantiert Dreipunkt-Auflage bei jedem Materialquerschnitt
- › Kein Aufweiten unter stärkster Belastung
- › Sicheres Auslösen

€18,⁰⁶ + MwSt.
ab €21,67 inkl. MwSt.

Code	No.	Gesamtlänge mm	Gewicht kg	UVP inkl. MwSt	UVP exkl. MwSt
6406620	137 7	185	0,288	21,67	18,06
6406700	137 10	230	0,526	28,22	23,52
6406890	137 12	300	1,042	54,24	45,20

S 8000 AE MONTAGEZANGEN-SATZ FÜR AUßENSICHERUNGSRINGE

4-teilig



- › Für Sicherungsringe nach DIN471, DIN983
- › Für Sicherungsringe von 10-60mm Durchmesser (3/8"-2.3/8")
- › Mit innenliegender Öffnungsfeder
- › Mit eingelegten Spitzen

€54,¹⁹ + MwSt.

€65,03 inkl. MwSt.



Code	No.	Inhalt
3041980	S 8000 AE	8000 AE 1 Montagezange, 8000 AE 11 Montagezange 8000 AE 2 Montagezange, 8000 AE 21 Montagezange

-teilig 4
Gewicht kg 0,63

S 8000 JE MONTAGEZANGEN-SATZ FÜR INNENSICHERUNGSRINGE

4-teilig



- › Für Innensicherungsringe
- › Eingedrückte Spitzen aus hochverschleißfestem Wälzagerstahl
- › Verwindungshemmende Spitzegeometrie
- › Mit geraden und 90° gewinkelten Backen

€63,²⁷ + MwSt.

€75,92 inkl. MwSt.



Code	No.	Inhalt
3041999	S 8000 JE	8000 JE 1 Montagezange, 8000 JE 11 Montagezange 8000 JE 2 Montagezange, 8000 JE 21 Montagezange

-teilig 4
Gewicht kg 0,58

VDE 2170-2160 PH-077 VDE-SCHRAUBENDREHER-SATZ

7-teilig



- › Antriebsform und Größen-Markierung am Griffende
- › Schutzisoliert bis 1000V AC nach DIN EN/IEC 60900, vollisolierte Klinge
- › Ergonomische Griffform für präzises, ermüdungsfreies Arbeiten
- › Formschlüssige Verbindung von Griff und Klinge für optimale Kraftübertragung

€49,⁷⁴ + MwSt.

€59,69 inkl. MwSt.



Code	No.	Inhalt
1616048	VDE 2170-2160 PH-077	VDE 2170 2,5 4 5,5 6,5 mm, VDE 2160 PH 0 1 2

-teilig 7
Gewicht kg 0,575

VDE 2162-2172 PM-06

VDE-SCHRAUBENDREHER-SATZ SLIM DRIVE

6-teilig



- › Für Schlitz-, Kreuzschlitz- PH und Plus-Minus-Schrauben
- › Ultrakleiner Klingendurchmesser bei voller mechanischer und elektrischer Sicherheit
- › Schutzisoliert bis 1000 V, nach EN 60900/IEC 60900, vollisolierte Klinge
- › Ergonomischer 3-Komponenten-Griff Power-Grip³ für maximale Kraftübertragung bei minimaler Beanspruchung der Hand

€45²⁰ + MwSt.

€54,24 inkl. MwSt.



Code	No.	Inhalt	-teilig	Gewicht kg
2928701	VDE 2162-2172 PM-06	VDE 21723,5 4 5,5, VDE 2162 PH1 2, VDE 2164 SL/PH2	6	0,59

VDE 2162-2172 PZ-06

VDE-SCHRAUBENDREHER-SATZ SLIM DRIVE

6-teilig

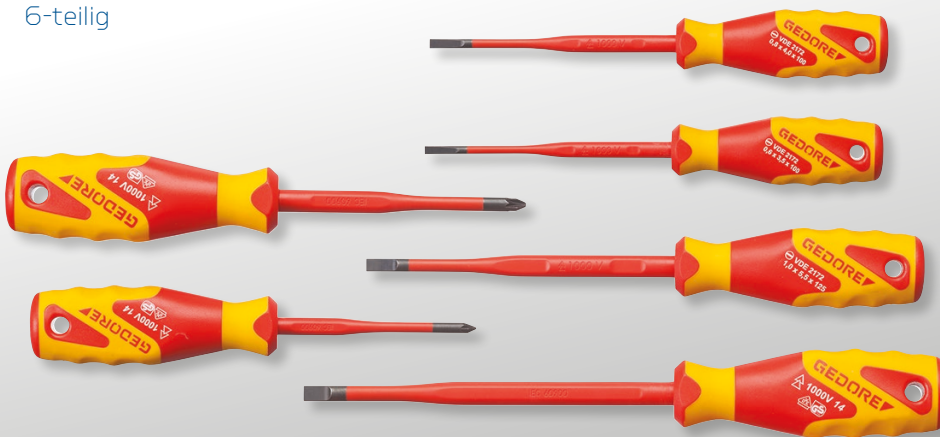

- › Für Schlitz- und Kreuzschlitzschrauben PZ
- › Ultrakleiner Klingendurchmesser bei voller mechanischer und elektrischer Sicherheit
- › Schutzisoliert bis 1000 V, nach EN 60900/IEC 60900, vollisolierte Klinge
- › Ergonomischer 3-Komponenten-Griff Power-Grip³ für maximale Kraftübertragung bei minimaler Beanspruchung der Hand

€43³⁵ + MwSt.

€52,02 inkl. MwSt.

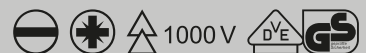

Code	No.	Inhalt	-teilig	Gewicht kg
2928728	VDE 2162-2172 PZ-06	VDE 21723,5 4 5,5 6,5, VDE 2162 PZ1 2	6	0,59

1101-003 VDE

VDE-WERKZEUGSATZ

in i-BOXX[®] 72, 8-teilig

€126⁰⁵ + MwSt.

€151,26 inkl. MwSt.



- › VDE Basissatz
- › Stückgeprüft, VDE isoliert bis 1000 V, nach EN 60900/IEC 60900, außer Spannungsprüfer No. 4615



Code	No.	Inhalt	Breite mm	Höhe mm	Tiefe mm	-teilig	Gewicht kg
1828045	1101-003 VDE	VDE 8132-200 H, VDE 8250-180 H, VDE 8314-160 H, VDE 2170 4 55, VDE 2160 PH 1 2, 4615 3	367	72	316	8	2,3

VDE 1001
VDE-WERKZEUGSATZ
 12-teilig

€387,³⁹
 + MwSt.
 €464,87 inkl. MwSt.



- › Mit praktischer Schaumstoffeinlage im stabilen Kunststoffkoffer
- › Schutzisoliert bis 1000 V



Code	No.	Inhalt	Breite mm	Höhe mm	Tiefe mm	-teilig	Gewicht kg
6602560	VDE 1001	VDE 19 10 12 13 14 17 19 22 24 VDE 1993 U, VDE 1990-5 -10, VDE 2170 5,5	395	106	295	12	3,1

KL-4600-200
WERKZEUGWAGEN MIT HOCHVOLT-SORTIMENT
 103-tlg



- › In seiner einzigartigen Satzzusammenstellung bietet der Hochvolt-Werkzeugwagen die Möglichkeit, Hybrid- und Elektrofahrzeuge ideal zu sichern und daran zu arbeiten
- › Perfekt für Reparatur- und Wartungsarbeiten an Fahrzeugen aller Hersteller
- › Alle Werkzeuge sind schutzisoliert nach EN 60900/EC 60900
- › Der Werkzeugwagen verfügt über Seitenwände mit Euro-Lochung, einem außengelagerten Hochleistungsfahrwerk, kugelgelagerten Führungsschienen und Zentralverriegelung

€3880,⁰⁰
 + MwSt.
 €4656,00 inkl. MwSt.



Code	No.	Höhe mm	Breite mm	Tiefe mm	Schubladen	Statische Tragkraft kg	Dynamische Tragkraft kg	Anzahl Schubladen	-teilig	Gewicht kg
3415740	KL-4600-200	985	775	475	Vollauszug	900	650	6	103	96
Inhalt		3/8" VDE-Werkzeugsortiment mit SW 6 - 22; XZN M8 - M12, 3/8" VDE-Drehmomentschlüssel 5 - 25 Nm 1/2" VDE-Werkzeugsortiment mit SW 10 - 24; IN 5 - 8 mm, VDE-Einmaulschlüssel SW 9 - 24, VDE-Einringschlüssel SW 8 - 22 VDE-Schraubendreher Schlitz; Kreuzschlitz; TX T8 - T30, VDE-Kabelschere, VDE-Universalzange, VDE-Kraft-Kombinationszange VDE-Kraft-Seitenschneider, VDE-Flachrundzange, gewinkelt, VDE-Flachzange, VDE-Kabelmesser, Zählertüllen, Digitaler Spannungsprüfer 1.000 V Elektriker-Schutzhandschuhe, Unterzieh-Handschuhe, Gummi-Abdecktuch 250 x 350 mm, ISO-Standmatte, Absperrband Warnschild „Blitz“, Warnschild Hochvolt „Eingeschaltet“, Warnschild Hochvolt „Ausgeschaltet“, Sicherheitsschloss, Kunststoffklammer 80 mm; 160 mm Kabel-Spreizkeil, Gummihammer, Werkstattwagen TTB								

1100-1094-95 ES VDE-WERKZEUGSORTIMENT HYBRID + ERGÄNZUNG

63-teilig



- Geeignet für Fahrzeuge aller Hersteller
- Alle Werkzeuge sind schutzisoliert nach EN 60900/EC 60900
- Ausgestattet mit einem digitalen HV-Spannungsprüfer und einem Leerfach für VDE-Drehmomentschlüssel 4508-02 / -05
- In seiner einzigartigen Satzzusammenstellung bietet der VDE-Werkzeug- und Ergänzungssatz, die Möglichkeit, Hybrid- und Elektrofahrzeuge ideal zu sichern und daran zu arbeiten

€1529,00 + MwSt.
€1834,80 inkl. MwSt.

Code	No.	Inhalt	-teilig	Gewicht kg
3445720	1100-1094-95 ES VDE	3/8" VDE-Steckschlüsseinsatz No. VDE 30, SW 6 8 9 10 11 12 13 14 15 16 17 18 19 20 22 mm 3/8" VDE-Schraubendrehereinsatz No. VDE INX 30, SW 8 10 12 mm 3/8" VDE-Verlängerung No. VDE 3090 -3 -6, 75 150 mm, 3/8" VDE-Umschaltknarre No. VDE 3093 U VDE-Schraubendreher Schlitz No. VDE 2170, 2,5 3,5 4 5,5 mm VDE-Schraubendreher Kreuzschlitz No. VDE 2160 PH 1 2 3 VDE-Schraubendreher TX No. VDE 2163 TX T20 T25 T30 VDE-Kabelschere No. VDE 8094, 200 mm, VDE-Universalzange No. VDE 146 10, 10" VDE-Kraft-Kombinationszange No. VDE 8250-200 H, 200 mm 2K-Griff VDE-Kraft-Seitenschneider No. VDE 8314-180 H, 180 mm VDE-Flachrundzange No. VDE 8132 AB-200 JC, 200 mm gewinkelt 2K-Griff VDE-Flachzange No. VDE 8120-160 H, 160 mm 2K-Griff, VDE-Kabelmesser No. VDE 4522, 180 mm Zählertülle No. V 914, Größe 1 2 3, Digitaler Spannungsprüfer 1.000 V Elektriker-Schutzhandschuhe, Unterzieh-Handschuhe, Gummi-Abdecktuch 250 x 350 ISO-Standmatte, Absperrband, Warnschild „Blitz“, Warnschild Hochvolt „Eingeschaltet“ Warnschild Hochvolt „Ausgeschaltet“, Sicherheitsschloss	63	18,5

1100-1094 VDE-WERKZEUG- SORTIMENT HYBRID

53-teilig

€629,41 + MwSt.
€755,29 inkl. MwSt.



- Das perfekte Werkzeugsortiment für Reparatur- und Wartungsarbeiten an Hybrid- und Elektrofahrzeugen
- Geeignet für Fahrzeuge aller Hersteller
- Alle Werkzeuge schutzisoliert nach EN 60900/EC 60900
- GEDORE L-BOXX® 136 kompatibel mit der Sortimo® Fahrzeugeinrichtung in Ihrem Servicemobil



Code	No.	Breite mm	Höhe mm	Tiefe mm	-teilig	Gewicht kg
2979063	1100-1094	444	152	360	53	8,28
Inhalt						
3/8" VDE-Steckschlüsseinsatz No. VDE 30, SW 6 8 9 10 11 12 13 14 15 16 17 18 19 20 22 mm 3/8" VDE-Schraubendrehereinsatz No. VDE INX 30, SW 8 10 12 mm, 3/8" VDE-Verlängerung No. VDE 3090 -3 -6, 75 150 mm 3/8" VDE-Umschaltknarre No. VDE 3093 U, VDE-Schraubendreher Schlitz No. VDE 2170, 2,5 3,5 4 5,5 mm, VDE-Schraubendreher Kreuzschlitz No. VDE 2160 PH 1 2 3 VDE-Schraubendreher TX No. VDE 2163 TX T20 T25 T30, VDE-Kabelschere No. VDE 8094, 200 mm, VDE-Universalzange No. VDE 146 10, 10" VDE-Kraft-Kombinationszange No. VDE 8250-200 H, 200 mm, 2K-Griff VDE-Kraft-Seitenschneider No. VDE 8314-180 H, 180 mm VDE-Flachrundzange No. VDE 8132 AB-200 JC, 200 mm gewinkelt, 2K-Griff VDE-Flachzange No. VDE 8120-160 H, 160 mm 2K-Griff VDE-Kabelmesser No. VDE 4522, 180 mm, Zählertülle No. V 914, Größe 1 2 3						

1100-1095 ES VDE ERGÄNZUNGSSET

in L-BOXX 136, 9-teilig



- > In seiner einzigartigen Satzzusammenstellung bietet der VDE-Ergänzungssatz die Möglichkeit, Hybrid- und Elektrofahrzeuge ideal zu sichern und daran zu arbeiten
- > Perfekte Ergänzung zum VDE-Werkzeugsortiment 1100-1094

€739,00
+ MwSt.

€886,80 inkl. MwSt.

Code	No.	Inhalt	Breite mm	Höhe mm	Tiefe mm	-teilig	Gewicht kg
3298655	1100-1095 ES	1x V 912 10 - Elektriker-Schutzhandschuhe inkl. Unterzieh-Handschuhe 1x VDE 910 25 - Gummi-Abdecktuch 250 x 350 1x V 911 100 - ISO-Standmatte, 1x Absperrband 1x Warnschild „Blitz“, 1x Digitaler Spannungsprüfer 1.000 V 1x Sicherheitsschloss, 1x Warnschild Hochvolt „Eingeschaltet“ 1x Warnschild Hochvolt „Ausgeschaltet“	444	152	360	9	11

VDE 146 10 VDE-UNIVERSALZANGE

7-fach verstellbar

€49,74
+ MwSt.

€59,69 inkl. MwSt.



- > Mit durchgestecktem Sicherheitsgelenk und Klemmschutz
- > Selbstklemmend durch versetzte Greifflächen
- > Zähne induktiv gehärtet
- > Schenkel VDE isoliert bis 1000 V, nach DIN EN IEC 60900, Tauchisolierung: 2-fach Check-Tool-Isolierung



Code	No.	Länge mm	Spannweite mm	Gewicht kg
6120140	VDE 146 10	250	31	0,485

VDE 8092-160 H VDE-KABELSCHERE

€27,65
+ MwSt.

€33,18 inkl. MwSt.



- > Zum Schneiden von mehradrigen Kupfer- und Aluminiumkabeln bis max. 50 mm² bzw. bis zu einem Ø von 10 mm
- > Schenkel VDE isoliert bis 1000 V, nach DIN EN IEC 60900, Hüllenisolierung
- > Präzisionsschliff für optimale Übersetzung
- > Schneidenhärte 55 HRC

Code	No.	Leitungsquerschnitt mm ²	Leitungs-/ Kabeldurchmesser mm	Gesamtlänge mm	Gesamtlänge inch	Gewicht kg
3412407	VDE 8092-160 H	50	10	169	6 2/3"	0,21

VDE 8098-160 H
VDE-ABISOLIERZANGE
 mit Hüllenisolierung



- › V-förmige Schneidbacken zum Abisolieren von ein- und mehrdrähtigen Leitern mit Kunststoffisolierung
- › Einfaches Einstellen auf den gewünschten Draht- oder Litzendurchmesser mit Hilfe der Stellschraube und Kontermutter
- › Für Drähte von 0,5 bis 10,0 mm²
- › Schenkel VDE isoliert bis 1000 V, nach DIN EN IEC 60900, Hüllenisolierung



Code	No.	Länge mm	Backenlänge mm	Kopfbreite mm	Kopfstärke mm	Leitungsquerschnitt mm ²	Gewicht kg
1552074	VDE 8098-160 H	165	43,5	18,5	8,5	0,5-10	0,204

VDE 8131 AB-200 H
VDE-MEHRFACHZANGE
 mit Hüllenisolierung, gewinkelt



- › Kabelschneider, Kabel bis 5x2,5 mm² bzw. Ø 12 mm
- › Abisolierklingen für Drähte 1,5 mm² und 2,5 mm²
- › Crimpprofil: Crimpen von Aderendhülsen
- › Schenkel schutzisoliert bis 1000 V, nach DIN EN IEC 60900



Code	No.	Gesamtlänge mm	Gewicht kg
2910845	VDE 8131 AB-200 H	200	0,217

VDE 8250-180 H
VDE-KRAFT-KOMBINATIONSZANGE
 mit Hüllenisolierung



- › Induktiv gehärtete Präzisionsschneiden, Schneidhärte 62 - 64 HRC
- › Hohe Schneidleistung bei garantiert 35% weniger Kraftaufwand
- › Schenkel VDE isoliert bis 1000 V, nach DIN EN IEC 60900, 2-Komponenten-Griffschutzhüllen



Code	No.	Backenlänge mm	Kopfbreite mm	Spitzenbreite mm	Kopfstärke mm	Gewicht kg
1550950	VDE 8250-180 H	38,5	25,6	6,5	11,0	0,288

PRÄZISION UNTER HOCHSPANNUNG

Auch unter Spannung ist der kontrollierte Schraubenanzug immer öfter gefragt!

Der **VDE-Drehmomentschlüssel VDE 4508** von GEDORE eignet sich perfekt für das präzise und kontrollierte Anziehen von Verschraubungen unter Spannung. Durch das bewährte Absprungsystem aus unseren Torcofix-Drehmomentschlüsseln wird ein fühlbares und hörbares Auslösesignal bei Erreichen des eingestellten Drehmomentwertes erzeugt. Die übersichtliche Monoskala mit Nm Einteilung ermöglicht über den Nonius je nach Modell eine 0,10 / 0,25 Nm genaue Einstellung des Drehmomentwertes. Die VDE- Zubehörteile wie Verlängerungen oder Einsätze werden durch

einen Arretierknopf gegen ungewolltes Lösen gesichert. Der Sicherungsknopf ist auch mit Sicherheitshandschuhen leicht bedienbar. Der Schlüssel kommt mit einem Prüzfertifikat nach DIN EN ISO 6789-2:2017. Die Vorgabe der Norm (+/- 4%) wird zu Ihrer Sicherheit übertroffen. Der Schlüssel ist VDE isoliert bis 1000 V. Er erfüllt die Anforderungen nach EN 60900/IEC60900.



VDE Drehmomentschlüssel - VDE 4508

1

GEPRÜFTE QUALITÄT NACH
DIN EN ISO 6789-2:2017

2

PRÄZISES ARBEITEN
DURCH ÜBERTREFFEN DER
GEFORDERTEN NORM VON +/- 4%

3

FÜHL- UND HÖRBARES
AUSLÖSESIGNAL

4

EINFACHE BEDIENUNG
AUCH MIT SICHERHEITSHANDSCHUHEN



KONTROLLIERT
UND SICHER



VDE 4508 VDE-DREHMOMENTSCHLÜSSEL

5-25 Nm - 10-50 Nm

- > Kontrollierter Schraubenanzug im gängigsten Bereich
- > Absprungsystem erzeugt ein deutliches fühl- und hörbares Auslösesignal
- > Skala mit einer Nm-Skaleneinteilung
- > Klassifiziert nach DIN EN ISO 6789-2:2017 Typ II Klasse A, inkl. rückführbaren Prützertifikat, kalibriert auf eine maximal zulässige Abweichung von +/- 3% und somit präziser, als die in der Norm geforderten +/- 4%
- > Sicherungsknopf gegen ungewolltes Lösen des Steckschlüsseinsatzes
- > VDE isoliert bis 1000 V, nach EN 60900/IEC 60900



ab

€343,⁷⁰ = MwSt.

€412,44 inkl. MwSt.



Code	No.	Typ	Antriebs- vierkant zöllig	Antriebs- vierkant metrisch mm	Nm	Höhe mm	Abstand Gehäuse - Vierkantmitte mm	Länge mm	Kopf- breite mm	Kopf- höhe mm	Gewicht kg	UVP inkl. MwSt	UVP exkl. MwSt
3125335	VDE 4508-02	Umschaltknarre	3/8"	10	5-25	75	24	319	50,0	62	0,714	412,44	343,70
3079066	VDE 4508-05	Umschaltknarre	1/2"	12,5	10-50	80	24	369	48,0	62	0,825	432,60	360,50

SICHER INNOVATIV ARBEITEN

AUTOMOTIVE SELECTION



gedore-automotive.com

KL-5501 B FEDERSPANNER STATIONÄR

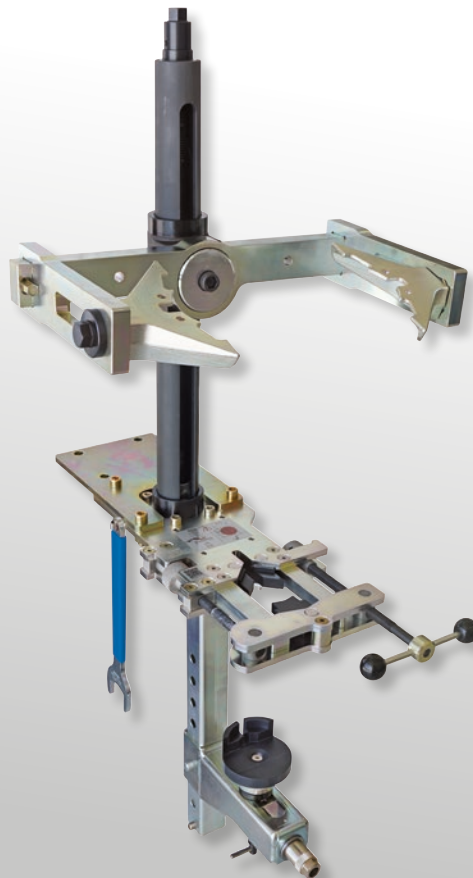

€2842,⁸⁶
+ MwSt.

€3411,43 inkl. MwSt.

- › Ein schnelles, einfaches und effektives Spannen von nahezu jedem auf dem Markt erhältlichen McPherson Feder- / Dämpferbein, kombiniert mit maximaler Sicherheit
- › Da die Feder über den oberen Federteller gegen den unteren gespannt wird, spielt die Form der Feder oder die Federsteigung keine Rolle
- › Über die Adapterplatte kann der Federspanner einfach an einem Werkzeug- / Montagewagen oder einer Werkbank montiert werden
- › Maximale Sicherheit!

Code	No.	Arbeitsweg mm	max. Belastung	Antrieb (6-kant) mm	Gewicht kg
3230503	KL-5501 B	570	15.000	24	46

KL-0173-460 K GEWINDERÜCKFORM- WERKZEUG-SATZ

€950,00
+ MwSt.

€1140,00 inkl. MwSt.



- › Das spezielle, stufenlos verstellbare Gewinderückform-Werkzeug ermöglicht eine schnelle und kostensparende Rückverformung von beschädigten Außengewinden direkt am Fahrzeug
- › Das Gewinde wird hierzu absolut spanlos durch Rollen (Formen, Pressen, Prägen) in seine ursprüngliche Geometrie zurück verformt
- › Dadurch bleibt die Festigkeit des Gewindes vollständig erhalten und die Oberfläche wird wieder zusätzlich verdichtet
- › Anders als beim Gewindeschneiden oder Feilen wird hierbei keinerlei Material abgetragen und das Gewinde bleibt selbst nach der Reparatur bis zu 2-fach höher Dynamisch belastbar

Code	No.	für Gewinde	Gewindeart	Steigung mm	-teilig	Gewicht kg
3436217	KL-0173-460 K	M50 -M110	Rechts-/Linksgewinde	1,5	9	3

KL-0173-460X GEWINDEROLLENSATZ

€140,00
+ MwSt.

€168,00 inkl. MwSt.



- › Durch Verwendung des Gewinderollensatzes, ist das Gewinderückform-Werkzeug KL-0173-460 K auch passend für Rechtsgewinde mit 2 mm Steigung

Code	No.	Steigung mm	Anzahl Rollen	-teilig	Gewicht kg	UVP inkl. MwSt	UVP exkl. MwSt
3436098	KL-0173-4601	1,0	3	3	0,35	168,00	140,00
3436160	KL-0173-4604	2,0	3	3	0,35	168,00	140,00

KL-0173-612 A GEWINDERÜCKFORM-WERKZEUG FÜR RADBOLZEN

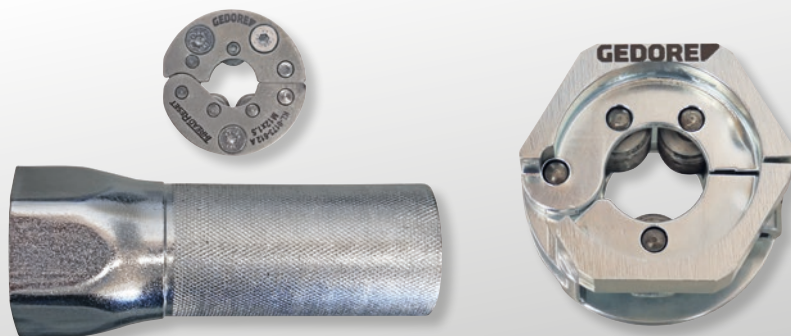

€95,00
+ MwSt.

€114,00 inkl. MwSt.

- › Universell einsetzbar bei PKW und Transportern, Gewindegröße deckt ca. 80% der zugelassenen Fahrzeuge mit Radbolzen ab
- › Schnelle, spanlose und kostensparende Rückverformung von beschädigten Gewinden an Radbolzen und Radschrauben ohne Materialabtrag
- › Festigkeit der Radbolzen bzw. -schrauben bleibt vollständig erhalten
- › Kompakte Bauweise, Antrieb mit Rohrschlüssel

Code	No.	für Gewinde	Antrieb (6-kant)	Gewicht kg
3461874	KL-0173-612 A	M12x1,5	41 mm	0,24



VIDEOSKOP ZUR VISUELLEN ANALYSE

Schwer erreichbare Stellen optisch zugänglich machen.

Die Schadensanalyse in Motorräumen, engen Schächten oder anderen schwer zugänglichen Arbeitsbereichen wird häufig durch ein eingeschränktes Sichtfeld erschwert. Abhilfe schafft das **Videoskop KL-0880-10 K** von GEDORE mit einer Reichweite von 1 Meter – kabellos dank Akku. Die extrem kleine Mikro-Kamera mit 3,9 mm Durchmesser ermöglicht neben einer Live-Betrachtung auch die Foto- und

Videodokumentation mit Datum und Zeitstempel. Dunkle Bereiche werden mit den 6 regulierbaren LED-Leuchten sichtbar. Das staub- und wassergeschützte Objektiv sorgt jederzeit für eine professionelle visuelle Analyse. Das 2-Wege-Gelenk ermöglicht die 360°-Betrachtung in engsten Bauräumen und reduziert Demontagearbeiten bei schlechter Zugänglichkeit auf ein Minimum. Die Live-Bilder und Aufnahmen werden über ein hochauflösendes HD-Farbdisplay dargestellt. Alternativ besteht die Möglichkeit, ein Smartphone oder Tablet mit dem Gerät zu verbinden.



Videoskop Ø 3,9 mm - KL-0880-10 K

1 DIREKTE WIEDERGABE VON FOTOS UND VIDEOS AM DISPLAY

2 SCHNELLE UND EINFACHE INSPEKTION DANK EXTREM SCHLANKER MICRO-KAMERA

3 STAUB- UND WASSERGESCHÜTZTES OBJEKTIV ZUR PROFESSIONELLEN SCHADENSANALYSE

4 FLEXIBLER EINSATZ DURCH 180°-2 WEGE-GELENK UND 1 M KABELLÄNGE

DURCHBLICK
BEHALTEN

KL-0880-10 K VIDEOSKOP

8-teilig



€699,00
+ MwSt.

€838,80 inkl. MwSt.

- > Extrem schlanke Micro-Kamera mit \varnothing 3,9 mm
- > Staub- und wassergeschütztes Objektiv mit regulierbarer LED Beleuchtung
- > $\pm 180^\circ$ 2-Wege-Gelenk ermöglicht Foto, Video, Live-Betrachtung nach vorne und hinten
- > Foto- und Videodokumentation mit Datum- und Zeitstempel
- > Verbindung mit Smartphone, Tablet und Laptop etc. möglich

Code	No.	Display	Auflösung	Schwenkwinkel	Anzahl LEDs	Akku	Aufbewahrung	Breite mm	Höhe mm	Tiefe mm	Gewicht kg
3444910	KL-0880-10 K	5,0"	1280x720	+/- 180°	6	5.000 mAh	Hartschalentasche	350	70	260	1,2

KL-0169-6X SPURMESSGERÄT

€123,60
+ MwSt.

ab

€148,32 inkl. MwSt.

- > Zum Verlängern des Messbereichs am Spurmessgerät KL-0169-60 von 1500 mm auf max. 2150 mm
- > Messbereich einfach über Teleskopauszug von 950 bis max. 1500 mm einstellbar (erweiterbar auf max. 2150 mm)
- > Gut leserliche Spurdifferenzskala von 0 bis 40 mm



Code	No.	Messbereich (min.) mm	Messbereich (max.) mm	Skalenlänge mm	Länge mm	Gewicht kg	UVP inkl. MwSt	UVP exkl. MwSt
3230295	KL-0169-60	950	1500	40	1.500	2,1	299,88	249,90
3230317	KL-0169-61	1600	2150		670	0,45	148,32	123,60

KL-0169-8X SPURSTANGENSCHLÜSSEL

ab

€76,31
+ MwSt.

€91,57 inkl. MwSt.



- > Zum schnellen, fachgerechten Lösen und Einstellen schwergängiger Spurstangen
- > Die besondere zweiteilige Konstruktion des Spurstangenschlüssels umschließt die Gegenhalteflächen am Verstellgewinde der Spurstangen vollständig und verhindert somit ein Abrutschen
- > Konventionelle Maulschlüssel sind in der Regel zu breit oder weiten sich unter dem hohen Kraftaufwand auf



Code	No.	Schlüsselweite mm	Antrieb Inch	Gewicht kg	UVP inkl. MwSt	UVP exkl. MwSt
3245810	KL-0169-81	34	3/4"	1,1	123,00	102,50
3468097	KL-0169-8330	30	3/4"	0,4	91,57	76,31

KL-0169-82
**LÖSEWERKZEUG FÜR
 SPURSTANGENKOPF**

€117,⁵⁰
 + MwSt.

€141,00 inkl. MwSt.

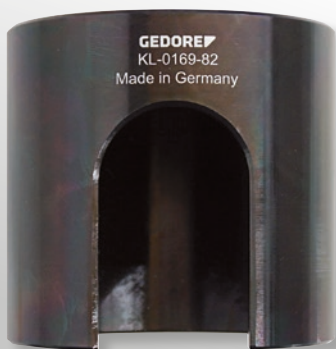

- › Zum schnellen, fachgerechten Aus- und Eindrehen schwergängiger Spurstangenköpfe
- › Das Lösewerkzeug greift dabei über den gesamten Spurstangenkopf
- › Dadurch kann mit Hilfe einer 3/4"-Knarre eine hohe Kraft zum Lösen aufgebracht werden

3/4"

Code	No.	Antrieb Inch	Innen-Ø mm	Außen-Ø mm	Gewicht kg
3267806	KL-0169-82	3/4"	80	95	1,9

KL-4007-411
GELENKGRIFF 3/4"

€119,³²
 + MwSt.

€143,18 inkl. MwSt.



- › Extra lange Ausführung (980 mm) mit 180° Gelenk
- › Geeignet für extrem festsitzende Schrauben

3/4"

Code	No.	Antriebsvierkant	Gesamtschwenkwinkel	Belastung (max.) Nm	Länge mm	Gewicht kg
2941554	KL-4007-411	3/4"	180°	1.050	980	3,5

KL-4007-500
**SCHLÜSSELVERLÄNGERUNG
 UNIVERSSELL**

€52,⁰⁰
 + MwSt.

€62,40 inkl. MwSt.



- › Zum einfachen Verlängern von Maulschlüsseln, Ring-Maulschlüsseln, gekröpften Ringschlüsseln sowie abgewinkelten Stiftschlüsseln
- › Erforderlich z.B. beim Lösen von festsitzenden Schraubverbindungen an schwer zugänglichen Stellen

Code	No.	Länge mm	Gewicht kg
3406504	KL-4007-500	380	0,65

KL-0121-512
**SCHLAUCHKLEMMEN-
 ZANGE**



- › Zum Aus- und Einbau von Kraftstoff-, Öl-, Kühl- und Heißwasserschläuchen, welche durch raumsparende, wiederverwendbare und selbstspannende Federbandschellen gesichert sind
- › Durch die besondere Konstruktion der Zange können die Schellen gerade oder 90° versetzt gegriffen werden

€49,⁰⁰
 + MwSt.

€58,80 inkl. MwSt.

Code	No.	Länge mm	Gewicht kg
3435504	KL-0121-512	205	0,3 kg

245610
HANDROHR-
BIEGER-SATZ
hydraulisch, 9-teilig

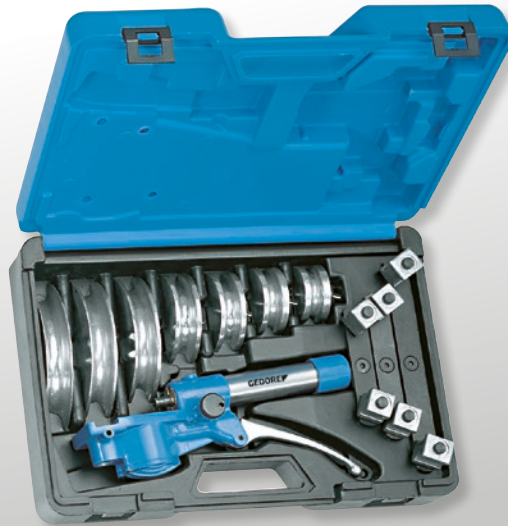

€676,47
+ MwSt.

€811,76 inkl. MwSt.

- › Für weiche Kupferrohre EN 1057 bis 22 mm (auch wärmeisoliert), Mehrschichtverbundrohre bis 20 mm sowie Präzisionsstahlrohre EN 10305-3 (DIN 2394) bis 18 x 1,5 mm
- › Mit 7 Biegeformen für Rohre mit Ø 10, 12, 14, 15, 18, 20 und 22 mm und entsprechenden Gegenhaltern
- › Hydraulischer Antrieb für geringen Kraftaufwand

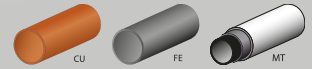

Code	No.	Inhalt
4635230	245610	1 Grundgerät, hydraulisch No. 245670 7 Biegewerkzeuge für Rohre mit Ø 10, 12, 14, 15, 18, 20, 22 mm 1 Kunststoffkoffer No. 245590

-teilig 9
Gewicht kg 5,87

280100
EXZENTER-
WINKELBIEGER

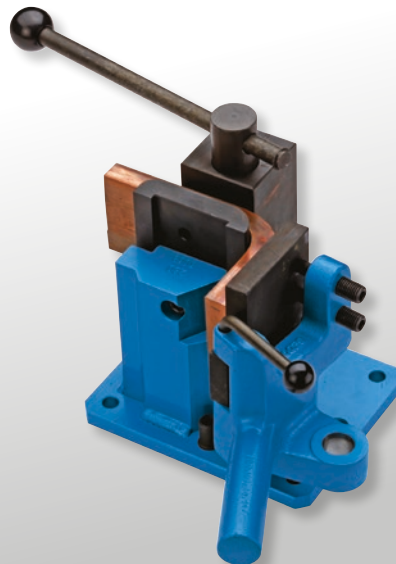

€1173,11
+ MwSt.

€1407,73 inkl. MwSt.

- › Für Rund-, Flach- und Winkelmaterial aus Stahl, Kupfer und Aluminium bis 90°
- › Mit stufenlos einstellbarem Winkelanschlag
- › Mit Längenanschlag
- › Manuelles Grundgerät zur Montage auf der Werkbank, mit optionalem Untergestell No. 268500 auch stationär einsetzbar

Code	No.
4535010	280100

Gewicht kg 32,5

1100-278601
HANDROHR-
BIEGER-SATZ IN
L-BOXX® 136



€558,82
+ MwSt.

€670,58 inkl. MwSt.

- › Präzisionsstahlrohre EN 10305-3 (DIN 2394)
- › Hydraulikrohre EN 10305-1 (DIN 2391) mit Wandstärken von 1,0 - 2,0 mm
- › Mehrschichtverbundrohre bis 16 mm
- › Biegefähige Edelstahlrohre mit Wandstärken von 1,0 - 1,5 mm

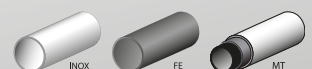

Code	No.	Inhalt
1611526	1100-278601	1 Grundkörper 6-18 mm No. 278670, 1 Biegehebel 6-18 mm steckbar No. 278680 8 Aluminium-Biegeformen für Rohre mit Ø 6, 8, 10, 12, 14, 15, 16, 18 mm 1 Rohrabschneider 3-35 mm Ø No. 2180 3, 1 Splinttreiber 3 mm + GEDORE L-BOXX® 136 No. 1100 L

Breite mm 444
Höhe mm 152
Tiefe mm 360
Gewicht kg 8,28



DER BESTE
STAHL MIT
DEM BESTEN
SCHLIFF

FIND OUT





OCHSENKOPF

BY GEDORE



Deutschlands älteste Axtschmiede **OCHSENKOPF** steht für Perfektion und Sicherheit in Forst- und Zimmermannswerkzeugen. Seit der Gründung 1781 wird in der Remscheider Axtschmiede der beste Stahl mit dem besten Schliff zur höchsten Qualitätsstufe geschmiedet.

Eine **OCHSENKOPF**-Axt steht für Handwerkskunst auf höchstem Niveau, sie ist noch heute der Stolz der traditionsreichen bergischen Werkzeugindustrie.

ROBUSTE UNIVERSAL-FORSTAXT

Die **OCHSENKOPF** Forstaxt eignet sich ideal für sämtliche Forst- und Gartenarbeiten.

Die **Universal-Forstaxt ROTBAND-PLUS OX 620 H-1257** ist die flexibel einsetzbare Axt für alle Holzarten zum Fäll, Entasten und Spalten. Der bruchfeste Stiel aus Hickoryholz und der ballige Anschliff der Schneide sorgen für einen geringen Wartungsauf-

wand. Der Stiel in Kuhfussform sorgt für einen sicheren Griff und verhindert das die Axt aus der Hand rutscht. Die **ROTBAND-PLUS** Technologie sorgt ebenfalls für eine lange Lebensdauer und sorgt damit für erhöhte Sicherheit. Die lange Stielschutzhülse schützt den Stiel bei Fehlschlägen.

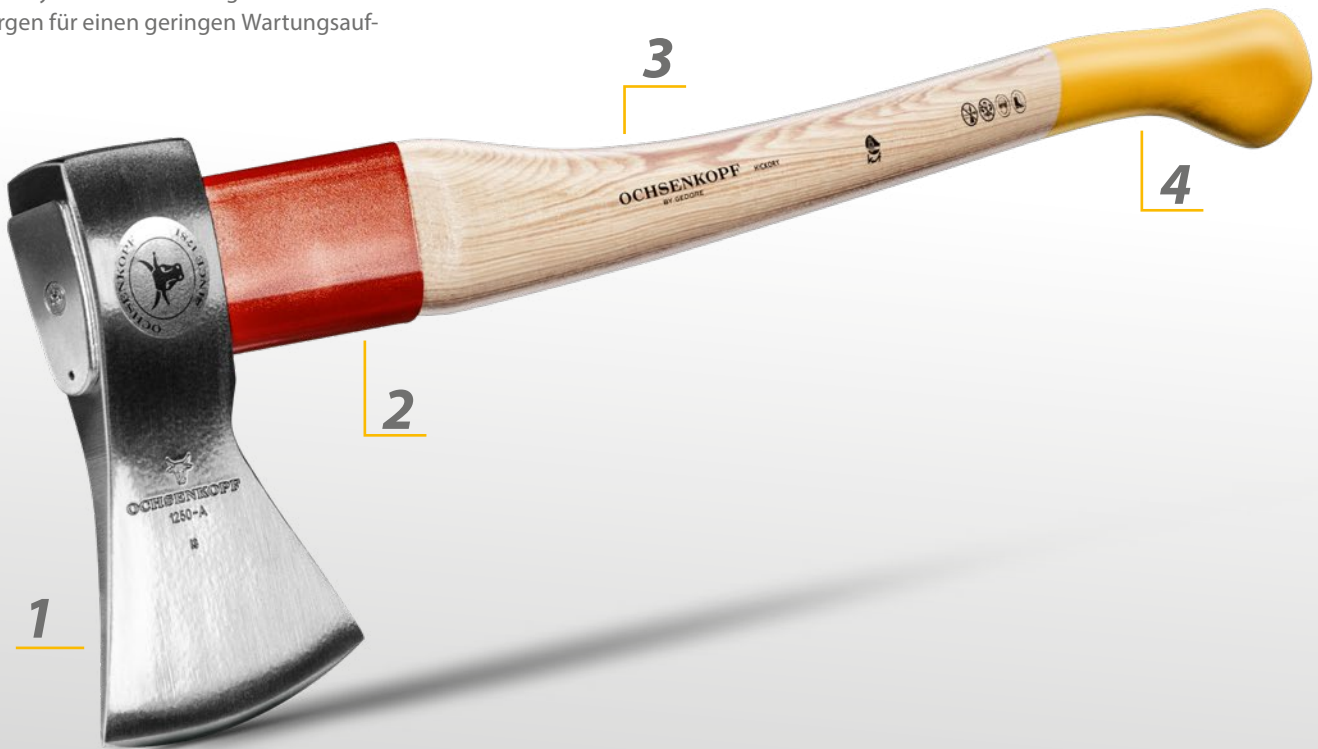

Universal-Forstaxt ROTBAND-PLUS - OX 620 H-1257

1 FÜR ALLE HOLZARTEN
FLEXIBEL EINSETZBAR

2 ROTBAND-PLUS
FÜR MAXIMALE
ARBEITSSICHERHEIT

3 STIEL IN KUHFUSSFORM
FÜR SICHEREN GRIFF

4 LANGE STIELLEBENSDAUER
DURCH STIELSCHUTZHÜLSE



STABILE
VERARBEITUNG



OX 620 H-1257
UNIVERSAL GOLD-FORSTAXT
ROT BAND-PLUS
 Rheinische Form

- > Unentbehrlich bei der Wald- und Gartenarbeit
- > Mit Stielbefestigung ROTBAND-PLUS: Stielschutzhülse, Ringkeil, Sicherungsplatte und Holzschraube lassen Stiel und Kopf zu einer Einheit werden und sorgen für maximale Arbeitssicherheit
- > Zusätzlich schützt die lange Stielschutzhülse aus Stahl den Stiel bei Fehlschlägen und garantiert eine lange Lebensdauer
- > Mit hochwertigem Stiel in Kuhfuß-Form aus Hickoryholz



€87,39 + MwSt.
 €104,87 inkl. MwSt.



Code	No.	Prüfzeichen	Kopfgewicht g	Schneidenbreite mm	Stiellänge mm	Gewicht kg
1879812	OX 620 H-1257	KWF STD, GS	1250	120,0	700	2,1

OX 648 H-2508
SPALT-FIX®-AXT
ROT BAND-PLUS

- > Optimales Spaltergebnis bei geringem Kraftaufwand durch keilförmige Blattgestaltung
- > Mit Stielbefestigung ROTBAND-PLUS: Stielschutzhülse, Ringkeil, Sicherungsplatte und Holzschraube lassen Stiel und Kopf zu einer Einheit werden und sorgen für maximale Arbeitssicherheit
- > Zusätzlich schützt die lange Stielschutzhülse aus Stahl den Stiel bei Fehlschlägen und garantiert eine lange Lebensdauer
- > Mit hochwertigem Stiel in Knauf-Form aus Hickoryholz



€93,28 + MwSt.
 €111,94 inkl. MwSt.



Code	No.	Prüfzeichen	Kopfgewicht g	Schneidenbreite mm	Stiellänge mm	Gewicht kg
1852701	OX 648 H-2508	KWF STD, GS	2500	115,0	800	3,55

ROBUSTER SPALTHAMMER

Hochwertiger Profi-Spalthammer von Ochsenkopf zum Spalten mittlerer und großer Holzscheite und zum Eintreiben von Alu- und Kunststoffkeilen.

Absolut verlässlich: Der **Spalthammer BIG OX ROTBAND-PLUS OX 635 H-3009** von OCHSENKOPF mit bruchfestem Stiel aus Hickoryholz und Stahlkopf. Der ballige Anschlag der Schneide sorgt für eine hohe Schnitthaltigkeit und geringen Wartungsaufwand. Es

besteht eine erhöhte Sicherheit beim Stielbruch und erhöhter Komfort bei der Arbeit durch eine schwingungsdämpfende Funktion. Die ROTBAND-PLUS Technologie sorgt ebenfalls für eine lange Lebensdauer und sorgt damit für erhöhte Sicherheit. Die lange Stielschutzhülse schützt den Stiel bei Fehlschlägen.



Spalthammer BIG OX ROTBAND-PLUS - OX 635 H-3009

1

HOHE SCHNITTHALTIGKEIT
DURCH BALLIGEN ANSCHLIFF

2

ROTBAND-PLUS
FÜR MAXIMALE
ARBEITSSICHERHEIT

3

ERHÖHTER KOMFORT DANK
BRUCHFESTEM HICKORYHOLZ

4

LANGE STIELLEBENSDAUER
DURCH STIELSCHUTZHÜLSE



MIT SICHERHEIT
SPALTEN



OX 635 H-3009
**PROFI-HOLZSPALTHAMMER
 BIG OX®**

- › Mit Stielbefestigung ROTBAND-PLUS: Stielschutzhülse, Ringkeil, Sicherungsplatte und Holzschraube lassen Stiel und Kopf zu einer Einheit werden und sorgen für maximale Arbeitssicherheit
- › Zusätzlich schützt die lange Stielschutzhülse aus Stahl den Stiel bei Fehlschlägen und garantiert eine lange Lebensdauer
- › Geschmiedeter Hammerkopf mit Wendennase und extra großer Schlagfläche, z. B. zum Eintreiben von Keilen
- › Mit hochwertigem Stiel in Knauf-Form aus Hickoryholz und Schneidenschutz



€90,67
 + MwSt.
 €108,80 inkl. MwSt.



Code	No.	Prüfzeichen	Kopfgewicht g	Schneidenbreite mm	Stiellänge mm	Gewicht kg
1707663	OX 635 H-3009	KWF PRO, GS	3000	70,0	900	4,2

OX 173 E-0500
HANDSAPPIE

- › Zum Bewegen und Aufnehmen von kleineren Baumstämmen und Holzstücken
- › Für eine ergonomische und rückschonende Arbeitsweise
- › Mit hochwertigem Stiel in Kuhfuß-Form aus Eschenholz

€37,05
 + MwSt.
 €44,46 inkl. MwSt.



Code	No.	Prüfzeichen	Stiellänge mm	Gewicht kg
1592408	OX 173 E-0500	KWF PRO	380	0,775

GEDORE

WERKZEUGE FÜRS LEBEN

GEDORE Werkzeugfabrik GmbH & Co. KG

Remscheider Straße 149
42899 Remscheid · GERMANY
Tel. +49 (0) 21 91-596-0
Fax +49 (0) 21 91-596-230
info@gedore.com
www.gedore.com

Vertrieb Deutschland
Tel. +49 (0) 21 91-596-900
Fax +49 (0) 21 91-596-999

GEDORE Automotive GmbH

Breslauer Straße 41
78166 Donaueschingen · GERMANY
Tel. +49 771 83223-0
Fax +49 771 83223-90
info.gam@gedore.com
www.gedore-automotive.com

GEDORE Torque Solutions GmbH

Bertha-Benz-Straße 12
71665 Vaihingen/Enz · GERMANY
T +49 7042 9441-0
F +49 7042 9441-41
torque-solutions@gedore.com

GEDORE AUSTRIA GmbH

Gedore-Str. 1
8190 Birkfeld / Stmk. · AUSTRIA
Tel. +43 (0) 3174 / 363 64 00
Fax +43 (0) 3174 / 363 83 20
sales.austria@gedore.com
www.gedore.at

GEDORE Tools S.A. (Pty) Ltd.

103 Qashana Khuzwayo (Shepstone) Road,
New Germany, 3610 - South Africa
PO Box 68, New Germany, 3620
SOUTH AFRICA
Tel. +27 (0) 31 / 705 3587
Fax +27 (0) 31 / 705 32770
esales@gedore.co.za
www.gedore.co.za

GEDORE IBÉRICA S.L.

c/Arangutxi 12, Poligono Industrial de Júndiz
01015 Vitoria Alava · SPAIN
Tel. +34-945-29 22 62
Fax +34-945-29 21 99
gedore@gedore.es
www.gedore.es

GEDORE Torque Ltd

(Formerly Gedore UK)
Tannery Lane, Gosden Common
Bramley, Guildford
Surrey
GU5 0AJ · UNITED KINGDOM
Tel. +44 (0) 1756 / 70 67 00
sales@gedoreuk.com
www.gedoreuk.com

GEDORE France SARL

Parc d'activités des Béthunes - La Mare II
10, avenue du Fief - Bât. 12
BP 79144 Saint-Ouen-l'Aumône
F-95074 Cergy Pontoise Cedex · FRANCE
Tél. +33 (0)1 34 40 16 60
Fax +33 (0)1 34 40 16 61
jadore@gedore.fr
www.gedore.fr

GEDORE TECHNAG B.V.

Flemingweg 7, 2408 AV
Alphen aan den Rijn · NETHERLANDS
Tel. +31 (0) 172 / 42 73 50
Fax +31 (0) 172 / 42 73 60
info@gedore.nl
www.gedore.nl

GEDORE (INDIA) Private Limited

148, Sector 3, IMT Manesar
Gurgaon – 122051
Haryana · INDIA
Tel. +91 (0) 124 22910 – 65/66/67
Fax +91 124 2341067
sales@gedoreindia.com
www.gedore.in

GEDORE POLSKA Sp. z o.o.

ul. Żwirki i Wigury 56a
43-190 Mikołów · POLAND
Tel. +48 (0) 32 / 738-40 10
Fax +48 (0) 32 / 738-40 20
gedore@gedore.pl
www.gedore.pl

Ferramentas GEDORE do Brasil S.A.

Rua Vicentina Maria Fidélis,
275 Bairro Vicentina
São Leopoldo - RS | 93025-340 · BRAZIL
Tel. +55 51- 3589 9200
Fax + 55 51- 3589 9222
export@gedore.com.br
www.gedore.com.br

GEDORE TOOLS INC

4055 Faber Pl Dr
North Charleston SC, 29405 · USA
Phone: +1 (843) 225 5015
Fax: +1 (843) 300 0315
info@gedoretools.com
www.gedoretools.com

GEDORE Tool Trading (Shanghai) Co., Ltd.

1/F, Block 2, 1358 Pingan Road,
Minhang, Shanghai · CHINA 201109
Tel. +86-21-3388 7258
Fax +86-21-3388 7259
Service Hotline: 400 880 1858
info@gedore.cn
www.gedore.cn

Ihr Fachhändler/Stempel:

TAZOLL

GMBH

BATTERIEN & WERKZEUGE

Brands of the GEDORE Group

gedore.com · ochsenkopf.com

MAGIC 2024 TOOL PROMOTION gültig
vom 01.03.2024 bis 31.12.2024.
Nur solange der Vorrat reicht.

*Alle Preise verstehen sich als empfohlene VK-Preise per Stück/Satz, zzgl. ges. USt.
bzw. VK-Preise inkl. 20% USt. Lieferung ohne Deko. Technische Änderungen vorbehalten.
Alle Angaben und Preise vorbehaltlich Satz- und Druckfehler. Preise ohne gesetzliche USt.
gelten nur für Wiederverkäufer und gewerbliche Verbraucher.
Bitte fragen Sie Ihren regionalen Fachhändler.

gedore.com