

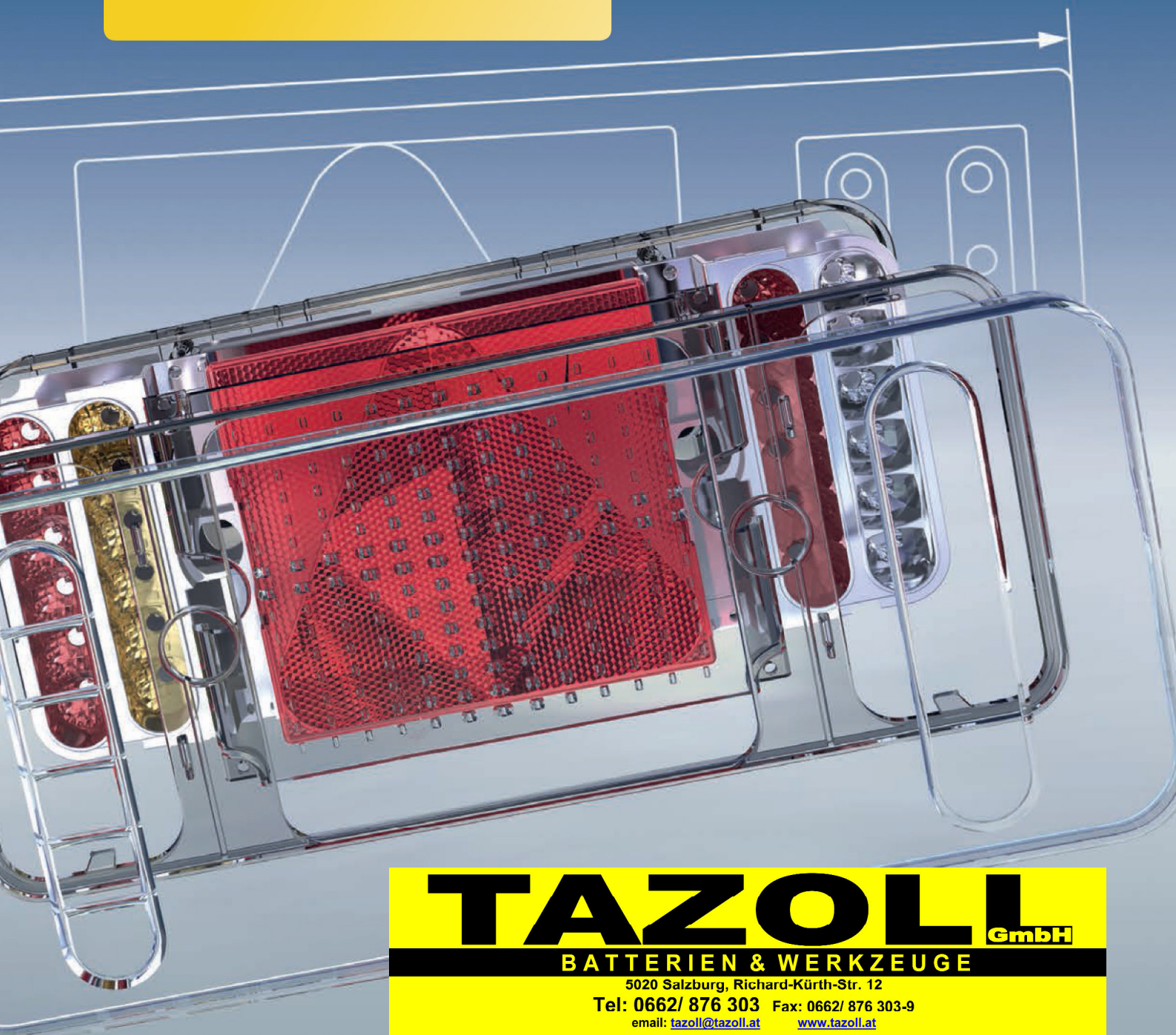

BELEUCHTUNG
UNIVERSAL 2016-17



TAZOLL GmbH

BATTERIEN & WERKZEUGE

5020 Salzburg, Richard-Kürth-Str. 12

Tel: 0662/ 876 303 Fax: 0662/ 876 303-9

email: tazoll@tazoll.at www.tazoll.at



HELLA PRINT- UND ONLINE-KATALOGE HELLA LIVE ERLEBEN IM INTERNET



Der schnelle Weg zur Produktidentifikation: Mit unseren Print- und Online-Katalogen

FAHRZEUGSPEZIFISCHE TEILE

www.hella.com/catalogue

Fahrzeugspezifische Teile von HELLA finden Sie in unseren aktuellen Printkatalogen sowie im HELLA Online Katalog

Im HELLA Online Katalog erhalten Sie einen umfassenden Überblick über die für Ihr Fahrzeug passenden Produkte aus den Bereichen Beleuchtung, Elektrik/Elektronik, Thermo Management und Bremsen.

Von welcher Ausgangsposition Sie die Produkthanfrage auch starten: Das Suchsystem bringt Sie auf dem schnellsten Weg zur richtigen Antwort. Aktuell und flexibel.

Je nach Bedarf kann über das Fahrzeug oder über eine Auswahl verschiedener Kriterien, wie z. B. Artikelnummer, OE-Nummer oder weitere Referenzen, der Weg zum passenden Teil gewählt werden. Neben ausführlichen Basisfakten bietet Ihnen der Online-Katalog zusätzliche Informationen und Verknüpfungen zu weiteren Dokumenten.



UNIVERSALTEILE

www.hella.com/upc

HELLA Universalteile finden Sie in unseren aktuellen Printkatalogen sowie im Universalteilekatalog-Online.

Der Universalteilekatalog-Online bietet eine schnelle und aktuelle Übersicht über Produkte aus den Bereichen Beleuchtung, Elektrik und Thermo Management für viele Fahrzeuge wie Pkw, Truck, Trailer, Land- und Baumaschinen sowie für Busse und Caravan.



TOOLS

www.hella-gutmann.com

Beste Tools. Effiziente Reparatur

Zur fachgerechten Reparatur und Wartung stellen wir professionelle Werkzeuge und Diagnose-Geräte, umfangreiche Fahrzeugdaten und verlässliche Werkstattgeräte zur Verfügung, wie z.B. Werkzeuge und Geräte aus den Bereichen Licht-Service (Scheinwerfer-Einstellgeräte), Batterie-Service (Batterietester und Batterieladegeräte) sowie Hand-, Inspektions- und Werkstattleuchten.



HELLA live erleben

www.hella.com/onlineservices

Weitergehende Informationen zu den Produkten aus dem umfangreichen Sortiment von HELLA finden Sie unter ONLINE SERVICES

Alles auf einen Blick, übersichtlich und kompakt erhalten Sie hier eine Auswahl wichtiger und interaktiver Informationen: Online-Tools, -Konfiguratoren und -Kataloge sowie zielgruppenspezifische Microsites.

Mit dem zusätzlichen App-Angebot bieten wir interaktive Produkterlebnisse und praktischen Service für unterwegs.

Willkommen in der mobilen Welt von HELLA!

www.hella.com/apps





1. Universal-Scheinwerfer		1.01-1.196	1
Nebelscheinwerfer Fernscheinwerfer Scheinwerfer für Einbau Scheinwerfer für Anbau	Hauptscheinwerfer Arbeitsscheinwerfer Suchscheinwerfer		
2. Universal-Leuchten, Rückstrahler, Verkabelungssysteme		2.01-2.364	2
Heckleuchten Beleuchtungsträger Leuchten-Serien Seitenmarkierungsleuchten Schluss-, Umriss- und Positionsleuchten Positionsleuchten Tagfahrleuchten Kennzeichenleuchten Umrissleuchten Spurhalteleuchten Nebelschlussleuchten Rückfahrleuchten Sicherheitsbremsleuchten	Blinkleuchten Lenkradblinkleuchten Zusatz-Blinkleuchten Blink-Positionsleuchten Innenleuchten Leseleuchten Handleuchten Einstiegleuchten Anzeigeleuchten Sicherheits-Warnblinkleuchten Sicherheits-Warndreieck Rückstrahler Leuchten und Verkabelungssysteme		
3. Optische und akustische Warnsysteme		3.01-3.89	3
Rundum-Kennleuchten Blitz-Kennleuchten Heckwarnleuchten	Optische Warnsysteme Rundum-Tonkombinationen		
4. Glühlampen		4.01-4.20	4
Glühlampen-Ersatzkästen Glühlampen für Scheinwerfer Glühlampen für Leuchten Leuchtstoffröhren für Deckenleuchten Glassockelglühlampen	Kunststoffsockelglühlampen für Armaturen- und Innenbeleuchtung Lampenfassungen Stecker		
5. Übersichten		5.01-5.84	5
Bestellnummern-Übersicht Gegenüberstellung Hersteller-Nr. - HELLA-Nr.	Übersicht Typprüf-Nr. - HELLA-Nr. Übersicht HELLA-Nr. - Typprüf-Nr.		

A		N	
Anzeigeleuchten	2.252-2.253	Nebel- und Fernscheinwerfer	1.10-1.34
Arbeitsscheinwerfer	1.108-1.186, 1.196	Nebelschlussleuchten	2.195-2.198
B		O	
Beleuchtungsträger	2.57	Optische Warnsysteme OWS-QS - Ersatzteile und Zubehör	3.54-3.55
Bestellnummern-Übersicht	5.02-5.13	Optische Warnsysteme OWS 7 - Programm, Zubehör und Ersatzteile	3.37-3.53
Blinkleuchten	2.209-2.215	Optische Warnsysteme OWS 4 - Ersatzteile für ältere Bauart	3.62
Blink-Positionsleuchten	2.220-2.221	Optische Warnsysteme OWS 540 bis OWS 1600 - Programm, Ersatzteile und Zubehör	3.56-3.61
Blitz-Kennleuchten und Ersatzteile	3.14-3.18, 3.28	Optische Warnsysteme Raptor - Programm und Zubehör	3.35-3.36
E		P	
Einstiegleuchten	2.249-2.251	Positionsleuchten	2.171-2.172
Ersatzteile für Rundum- und Blitz-Kennleuchten älterer Bauart	3.26-3.28	R	
G		Rückfahrleuchten	2.195-2.203
Gegenüberstellung Hersteller Nr. - Hella Nr.	5.14-5.61	Rückstrahler	2.257-2.262
Glassockellampen	4.11, 4.14-4.16	Rundum-Kennleuchten und Ersatzteile	3.04-3.13
Glühlampen für Leuchten	4.11-4.15	Rundum-Tonkombination RTK-VE 7 - Programm und Zubehör	3.88-3.89
Glühlampen für Scheinwerfer	4.05-4.11	Rundum-Tonkombinationen RTK-QS - Ersatzteile und Zubehör	3.85-3.87
Glühlampen-Ersatzkästen	4.03-4.05	Rundum-Tonkombinationen RTK 7 - Programm, Ersatzteile und Zubehör	3.63-3.73
Glühlampen-Übersicht	4.02	Rundum-Tonkombinationen RTK 5 - Ersatzteile und Zubehör	3.74-3.78
H		Rundum-Tonkombinationen RTK 6-SL - Ersatzteile und Zubehör	3.79-3.84
Handleuchten	2.249	S	
Heckleuchten	2.08-2.64	Scheinwerfer für Anbau	1.69-1.82
Heckwarnleuchten	3.33-3.34	Scheinwerfer für Einbau	1.36-1.69
Hinweise zu LED-Leuchten	2.05-2.07	Schluss-, Umriss- und Positionsleuchten	2.167-2.170
Hinweise zu LED-Scheinwerfer und Arbeitsscheinwerfer	1.08-1.09	Seitenmarkierungsleuchten	2.163-2.166
I		Sicherheitsbremsleuchten	2.204-2.208
Innenleuchten	2.222-2.245	Sicherheits-Warnblinkleuchten	2.254-2.255
Inhaltsübersicht Leuchten-Serien	2.02-2.04	Sicherheits-Warndreieck	2.256
Inhaltsübersicht Nebel- und Fernscheinwerfer	1.02-1.03	Spurhalteleuchten	2.194
Inhaltsübersicht Haupt- und Arbeitsscheinwerfer-Serien	1.04	Stecker für Glühlampen	4.20
Inhaltsübersicht Arbeitsscheinwerfer	1.05-1.07	Suchscheinwerfer	1.186, 1.192-1.193
K		T	
Kennzeichenleuchten	2.182-2.188	Tagfahrleuchten	2.173-2.181
Kunststoffsockellampen	4.16-4.19	Typprüfnummern-Übersicht	5.32-5.84
L		U	
Lampenfassungen	4.19	Umrissleuchten	2.189-2.193
LED-Kennleuchten und Ersatzteile	3.19-3.23, 3.30-3.32		
Lenkradblinkleuchten	2.215		
Leseleuchten	2.246-2.248		
Leuchtstoffröhren für Deckenleuchten	4.16		
Leuchten und Verkabelung	2.263-2.340		

**V**

VALUEFIT-Leuchten	2.341-2.364
-------------------	-------------

Z

Zubehör für Arbeits- und Suchscheinwerfer	1.187-1.191
---	-------------

Zubehör für Nebel- und Fernscheinwerfer	1.35
---	------

Zubehör für Rundum- und Blitz-Kennleuchten	3.24-3.25
--	-----------

Zubehör für Rundum- und Blitz-Kennleuchten älterer Bauart	3.26-3.28
--	-----------

Zubehör für Ø 50 mm, Ø 90 mm und Ø 100 mm Einbauscheinwerfer	1.55
---	------

Zusatz-Blinkeleuchten	2.216-2.219
-----------------------	-------------

Typprüf-Nummern

E1 - E26

Alle HELLA Geräte sind E-typgeprüft.

Ausnahmen bilden die Geräte, die mit 'Nationale Typprüfung nur für Deutschland' gekennzeichnet sind und Ausrüstung für Behörden-Fahrzeuge. Siehe Typprüfnummern-Übersicht im Kapitel 5.

Was bedeutet GGVS/ADR?



Einige Scheinwerfer und Leuchten sind im Programmteil mit diesem Symbol gekennzeichnet. Das bedeutet, diese Produkte sind für den Anbau an Beförderungseinrichtungen zugelassen, die den Bestimmungen der GGVS/ADR B Rn 10251 und Rn 11251 für elektrische Ausrüstungen entsprechen.

GGVS

Gefahrgutverordnung Straße

ADR

Accord européen relatif au transport international des marchandises dangereuses par route

Was besagen die IP-Schutzarten?

Schutzart IP5K4K

Staub darf nur in einer solchen Menge eindringen, dass die Funktion und die Sicherheit nicht beeinträchtigt werden. Wasser, das aus jeder Richtung mit erhöhtem Druck gegen das Gehäuse spritzt, darf keine schädlichen Wirkungen haben; Wasserdruck ca. 4 bar.

Schutzart IP6K4K

Staub darf nicht eindringen. Wasser, das aus jeder Richtung mit erhöhtem Druck gegen das Gehäuse spritzt, darf keine schädlichen Wirkungen haben; Wasserdruck ca. 4 bar.

Schutzart IPX9K

Wasser, das bei Hochdruck-/Dampfstrahl-Reiniger gegen das Gehäuse gerichtet ist, darf keine schädliche Wirkungen haben; Wasserdruck ca. 80 bar.

Ausschlaggebend für die Festlegung des Schutzgrades sind der Spritzwassertest und der Staubschutztest.

Der Spritzwassertest gibt Aufschluss darüber, wie Scheinwerfer, Leuchten und Kennleuchten Regen, Spritzwasser, Schlamm und den Hochdruckreiniger überstehen.

Dazu wird der Prüfling in einer abgeschlossenen Kammer ununterbrochen wie von einem Hochdruckreiniger mit Wasser bestrahlt.

Beim Staubschutztest wird geprüft, in welchem Maße der Prüfling gegen das Eindringen von festen Fremdkörpern, einschließlich Staub, geschützt ist. Dazu wird der Prüfling eine gewisse Zeit in einer Kammer der Bestromung mit einem Luft-/Staub-Gemisch ausgesetzt.

Lichttechnik - Beispiele für Klemmenbezeichnungen nach DIN 72552

54	Anhänger-Signale, Anhänger-Steckvorrichtungen und Leuchtenkombinationen, Bremslicht
54g	Anhänger-Signale, Druckluftventil für Dauerbremse im Anhänger, elektromagnetisch betätigt
55	Nebelscheinwerfer
56	Scheinwerferlicht
56a	Scheinwerferlicht, Fernlicht und Fernlichtkontrolle
56b	Scheinwerferlicht, Abblendlicht
56d	Scheinwerferlicht, Lichthupe
57	Standlicht für Krafträder (im Ausland auch für Pkw und Nkw)
57a	Parklicht
57L	Parklicht links
57R	Parklicht rechts
58	Begrenzungslicht, Schlusslicht, Kennzeichenbeleuchtung und Instrumentenbeleuchtung
58b	Schlusslichtumschaltung bei Einachsschleppern
58c	Anhänger-Steckvorrichtung für einadrig verlegtes und im Anhänger abgesichertes Schlusslicht
58d	Einstellbare Instrumentenbeleuchtung, Schlussleuchte und Begrenzungsleuchte
58L	Begrenzungsleuchte links
58R	Begrenzungsleuchte rechts

1. UNIVERSAL-SCHEINWERFER

Wie am helligten Tag – das ist unser Vorbild bei der Entwicklung unserer Scheinwerfer.

HELLA ist die Nummer 1 im freien Teilemarkt für fahrzeugspezifische Beleuchtung mit der größten Marktabdeckung. Durch unsere Innovationskraft, die uns zunehmend auch für die Volumenmodelle der Autoindustrie attraktiv macht, bauen wir unser Programm an Scheinwerfern jeglicher Art kontinuierlich aus. Funktionssicherheit, Passgenauigkeit und Haltbarkeit der Produkte werden jeweils durch die „HELLA Originalteile Qualität“ sichergestellt.

Herausgekommen sind dabei immer wieder Licht-Innovationen, die das Fahren in der Nacht oder bei schlechten Wetterverhältnissen noch sicherer gemacht haben: das dynamische Kurvenlicht, das adaptive Frontbeleuchtungssystem AFS, Abbiegelicht, Halogen, Xenon. Für jeden Fahrer bedeuten unsere Entwicklungen einfach mehr Sicherheit. Aus diesem Grund gibt es ein sehr großes Sortiment universeller Scheinwerfer, Arbeits-, Fern- und Nebelscheinwerfer. Für Sie setzt HELLA Meilensteine aus Licht.

PRODUKTIDENTIFIKATION LEICHT GEMACHT

Übersichtlich und kompakt erhalten Sie hier eine Auswahl wichtiger, weiterführender Informationen zu dem umfangreichen Sortiment der HELLA Universal-Scheinwerfer:

www.hella.com/eliver

ELIVER – Das Licht-Vergleichstool

Mit diesem Online-Tool können Sie viele HELLA Arbeits- und Zusatzscheinwerfer anhand ihrer Ausleuchtung in einer realistisch anmutenden Umgebung vergleichen.



www.hella.com/worklight-configurator

Arbeitsscheinwerfer-Konfigurator

Welcher Arbeitsscheinwerfer ist der richtige für Ihre Anwendung? Mit dem Online-Konfigurator von HELLA erhalten Sie die passenden Produktvorschläge inklusive aller relevanten Informationen zum Produkt.



www.hella.com/90mm-modules

90 mm Konfigurator

90 mm Module finden in fast allen Fahrzeugen Anwendung. Sie sind klein, aber leistungsstark. Die modulare Bauweise ermöglicht ein individuelles Frontdesign. In unserem 90 mm Konfigurator können Sie sich Ihre Frontbeleuchtung selbst zusammenstellen und gestalten.



www.hella.com/onlineservices

Weitergehende Informationen zu den Produkten aus dem umfangreichen Sortiment von HELLA finden Sie unter ONLINE SERVICES

Alles auf einen Blick, übersichtlich und kompakt erhalten Sie hier eine Auswahl wichtiger und interaktiver Informationen: Online-Tools, -Konfiguratoren und -Kataloge sowie zielgruppenspezifische Microsites.

- Universalteilekatalog-Online:
www.hella.com/upc
- HELLA Online Katalog:
www.hella.com/catalogue

Mit dem zusätzlichen App-Angebot bieten wir interaktive Produkterlebnisse und praktischen Service für unterwegs.

www.hella.com/apps























Inhaltsübersicht Nebel- und Fernscheinwerfer	1.02-1.03
Inhaltsübersicht Haupt- und Arbeitsscheinwerfer-Serien	1.04
Inhaltsübersicht Arbeitsscheinwerfer	1.05-1.07
Hinweise für LED-Scheinwerfer und Arbeitsscheinwerfer	1.08-1.09
Nebel- und Fernscheinwerfer	1.10-1.34
Zubehör für Nebel- und Fernscheinwerfer	1.35
Scheinwerfer für Einbau	1.36-1.69
Zubehör für Ø 50 mm, Ø 90 mm und Ø 100 mm Einbauscheinwerfer	1.55
Scheinwerfer für Anbau	1.69-1.82
Arbeitsscheinwerfer	1.108-1.186
Zubehör für Arbeits- und Suchscheinwerfer	1.187-1.191
Suchscheinwerfer	1.186, 1.192-1.193













**HELLA
VALUEFIT**

Arbeitsscheinwerfer	1.195-1.196
----------------------------	--------------------













		Modul 70 LED	1.10
		DynaView Evo 2	1.10
		Comet 200	1.11-1.12
		Classic 160	1.12
		Comet 500	1.12-1.13
		Luminator Compact	1.14-1.16
		Luminator X	1.17
		Rallye 1000	1.17
		Rallye 3000	1.18-1.19
		Rallye 3003	1.20-1.21
		Luminator	1.22-1.26
		FF 40	1.26
		FF 50	1.27
		FF 75	1.27

	Comet FF 100, FF 300	1.28-1.29
	Micro-FF	1.29
	Comet 450	1.30
	Comet FF 450	1.30
	181 Chrom	1.31
	Comet 550	1.31
	Comet FF 550	1.32
	Jumbo 210	1.32
	Jumbo 220	1.33
	Jumbo 320	1.33-1.34
	LED Light Bar	1.34

	<p>5760</p>	<p>1.83-1.85</p>
	<p>Oval 100</p>	<p>1.85-1.100</p>
	<p>Oval 120</p>	<p>1.100-1.101</p>
	<p>Modul 6213</p>	<p>1.102-1.106</p>
	<p>7145</p>	<p>1.107</p>

		5760	1.83-1.85
		Oval 90	1.115-1.116
		Oval 100	1.85-1.100
		Oval 120	1.101
		Modul 6213	1.102-1.106
		7145	1.107
		Double-Beam	1.108-1.109
		Master 5060	1.110
		Picador	1.111-1.113
		Flatbeam	1.113
		Torero 5700	1.114
		3590	1.114
		ETL 250	1.115

		ECO 21	1.116
		AS 200	1.117-1.121, 1.186
		AS 300	1.122
		AS 400	1.123
		Ultra Beam	1.124-1.140
		Power Xen	1.141
		Q90 LED	1.142
		Power Beam	1.143-1.150
		AP 700 - 1800 LED	1.151-1.152
		Flat Beam	1.153
		Mega Beam	1.154-1.161
		Micro DE	1.162

	Modul 50 LED	1.163
	Modul 70	1.164-1.174
	Modul 90	1.175-1.177
	Proflex-Gladiator	1.178
	W131	1.179-1.180
	Matador	1.181
	Torro II	1.182
	7033	1.182
		1.183
		1.184
	HypaLUME	1.185
		1.186

Rechtliche Hinweise für Scheinwerfer mit Schutzkappe



In einigen Ländern sind Schutzkappen gesetzlich nicht erlaubt.
Vor einer Verwendung im öffentlichen Straßenverkehr erkundigen Sie sich bitte bei der zuständigen Stelle.
Im öffentlichen Straßenverkehr in Deutschland müssen Scheinwerfer nach der StVZO ständig betriebsbereit sein.
Ein Verstoß hiergegen stellt eine Ordnungswidrigkeit dar.
Die Funktionsfähigkeit dieser Lampenausfallkontrollen ist ausschließlich durch den Fahrzeughersteller feststellbar.

Rechtliche Hinweise für Scheinwerfer in LED-Technik



Im Zusammenhang mit diesen geringen Leistungen, die sich deutlich von einer Glühlampenversion unterscheiden, kann es beim Betrieb an verschiedenen Zugfahrzeugen zu Problemen kommen, weil von einigen Zugfahrzeugen weitere Lichtfunktionen detektiert werden. Dies stellt eine Komfortfunktion des Fahrzeugs dar, die nicht gesetzlich vorgeschrieben ist und den Fahrer nicht von seiner Verpflichtung zur visuellen Kontrolle der Beleuchtungseinrichtung befreit.
Die im Geltungsbereich der ECE R48 gesetzlich geforderte Ausfallkontrolle eines LED-Scheinwerfers ist im Fahrzeug durch geeignete Maßnahmen sicher zu stellen. Hierfür ist der Kunde verantwortlich.
Auch hier kann es durch die geringen Leistungen zu Fehldiagnosen kommen (Instrumententafel im Fahrerhaus zeigt einen Lampenausfall an, obwohl die Funktion gegeben ist).
Die Funktionsfähigkeit dieser Lampenausfallkontrollen ist ausschließlich durch den Fahrzeughersteller feststellbar.

Der Betrieb des LED-Scheinwerfers mit Wechselspannung oder getakteter Gleichspannung ist nicht zulässig!
Die einzelnen Funktionen eines Scheinwerfers dürfen nur mit einer fahrzeugseitigen Sicherung von max. 10A (fahrzeugspezifisch 5A) betrieben werden.
Im Falle einer fahrzeugseitigen Strombegrenzung in Höhe der obigen Vorgabe durch das fahrzeugseitige Steuergerät kann auf eine zusätzliche Sicherung für den Scheinwerfer verzichtet werden.

Hinweise für Arbeitsscheinwerfer

Nachts arbeiten – mit dem richtigen Scheinwerfern ist das kein Problem.

Dafür wurden spezielle Scheinwerfertypen entwickelt:
 Abblend- und Fernscheinwerfer: für die Ausleuchtung der Fahrbahn im Straßenverkehr.
 Nebelscheinwerfer: bei schlechter Sicht im Straßenverkehr.
 Arbeitsscheinwerfer: zur Beleuchtung einer Arbeitsfläche am Fahrzeug abseits des öffentlichen Straßenverkehrs.



Abblendlicht



Fernlicht

Bei der für Arbeitsbeleuchtung typischen Anbauhöhe (2,50 m) bringen nur Arbeitsscheinwerfer eine brauchbare Ausleuchtung des Arbeitsfeldes. Die standardmäßige Fahrzeugbeleuchtung reicht bei weitem nicht aus! Ein guter Arbeitsscheinwerfer zeichnet sich durch eine gleichmäßige Ausleuchtung einer möglichst großen Fläche und einen weichen Übergang im Randbereich aus.



Nebellicht



Arbeitslicht

Aktive Sicherheit durch richtige Ausleuchtung!

Entscheidend für ein optimales Arbeitslicht ist nicht nur die Wahl des geeigneten Scheinwerfertyps, sondern auch die richtige Positionierung am Fahrzeug. Arbeitsscheinwerfer strahlen im Winkel zur beleuchteten Fläche. Das bedeutet, schon geringe Veränderungen des Neigungswinkels und der Anbauhöhe bewirken einen großen Einfluss auf die Ausleuchtung der Arbeitsfläche. Vorteilhaft ist eine möglichst hohe Anbauposition für eine großflächige Ausleuchtung.



niedrige Anbauposition



hohe Anbauposition

Rechtliche Hinweise:

Nach STVZO § 52 (7) [Deutschland] dürfen alle mehrspurigen Fahrzeuge mit einem oder mehreren Arbeitsscheinwerfern ausgerüstet werden.

Arbeitsscheinwerfer dürfen nicht während der Fahrt (auf öffentlichen Straßen) benutzt werden, sondern nur bei stehenden Fahrzeugen, z. B. zum Be- und Entladen.

Ausnahme sind Fahrzeuge, die dem Bau, der Unterhaltung, der Reinigung von Straßen oder der Müllabfuhr dienen, wenn die Fahrt zum Arbeitsvorgang gehört.

Arbeitsscheinwerfer dürfen nur dann eingeschaltet werden, wenn sie andere Verkehrsteilnehmer nicht blenden.

Arbeitsscheinwerfer müssen unabhängig von allen anderen Scheinwerfern oder Leuchten eingeschaltet werden können, z. B. die elektrische Schaltung zusammen mit dem Rückfahrlicht ist nicht zulässig.

Hierfür bietet HELLA spezielle Rückfahrcheinwerfer an.

Es existieren keine besonderen Vorschriften für die Zulassung, z. B. nach ECE oder EG, da Arbeitsscheinwerfer während der Fahrt nur abseits von öffentlichen Straßen benutzt werden dürfen.

Für stehenden oder hängenden Anbau

Modul 70 LED

Zugelassen für Motorräder und Traktoren.
 Gehäuse aus Aluminiumdruckguss, schwarz.
 Mit Klarglasoptik und 2000 mm langer Leitung
 mit offenen Enden.
 Multivolt: 12V - 24V.

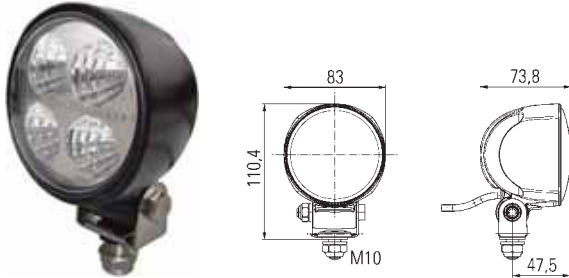

Bestell-Nr.	Vp.	
1F0 996 376-181	1	LED-Fernscheinwerfer

Für An- oder Einbau

DynaView Evo 2

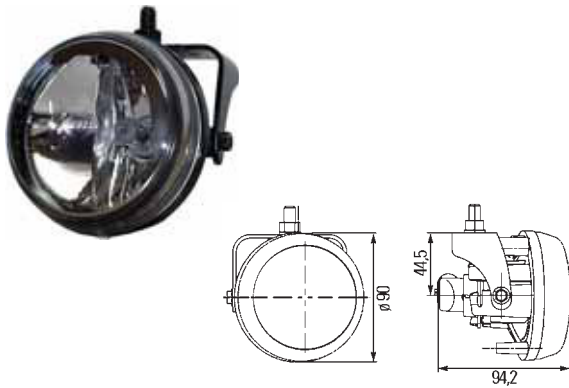

Bestell-Nr.	Vp.	
1N0 009 295-801	1	H7-Nebel-/Kurvenscheinwerfer-Set mit Bügelhalter für hängenden Anbau, 12V-Glühlampen und Kurvenlicht-Steuergerät
5DF 009 244-007	24	Ersatzteile: Kurvenlicht-Steuergerät
8KB 163 160-801	1	Leitungssatz zum elektrischen Anschluss des Kurvenlicht-Steuergerätes
8KA 202 117-001	1	Adapterleitung vom 2-poligen Steckanschluss des Scheinwerfers auf 4-poligen FEP-Stecker
8GH 007 157-121	1	H7-Glühlampe, 12V55W

1N0 009 295-011	1	H7-Nebel-/Kurvenscheinwerfer mit Bügelhalter für hängenden Anbau und 12V-Glühlampe, links
1N0 009 295-021	1	rechts

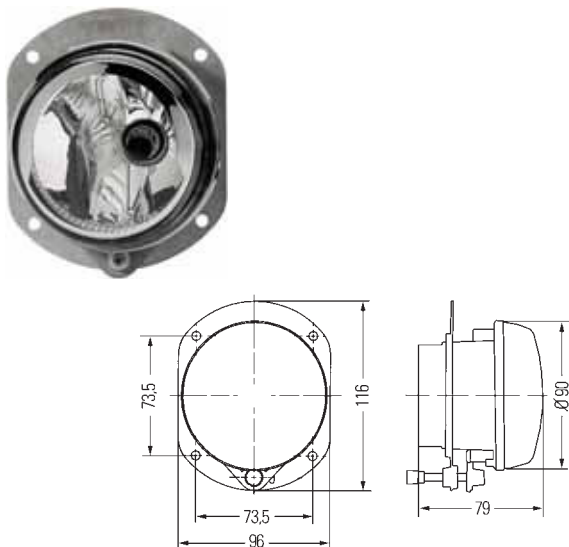

1N0 009 295-031	1	H7-Nebel-/Kurvenscheinwerfer mit Tragrahmen für Einbau und 12V-Glühlampe, links
1N0 009 295-037	36	
1N0 009 295-041	1	rechts
1N0 009 295-047	36	

1N0 009 295-057	36	H7-Nebel-/Kurvenscheinwerfer mit Tragrahmen für Einbau und 24V-Glühlampe, links
1N0 009 295-067	36	rechts

5DF 009 244-007	24	Ersatzteile/Zubehör: Kurvenlicht-Steuergerät
8KB 163 160-801	1	Leitungssatz zum elektrischen Anschluss des Kurvenlicht-Steuergerätes
8KA 202 117-011	1	Adapterleitung vom 2-poligen Steckanschluss des Scheinwerfers auf 4-poligen FEP-Stecker
8GH 007 157-121	1	H7-Glühlampe, 12V55W
8GH 007 157-241	1	24V70W

Für stehenden Anbau

Comet FF 200

Ref. 37,5: 1F4 007 893-811/-841/-021/-081/-191

Ref. 17,5: 1F4 007 893-921/-911/-201/-241

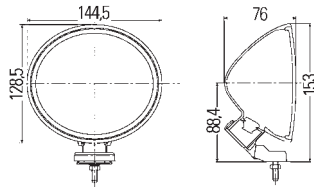

Bestell-Nr.	Vp.	
1N4 007 893-821	1	H3-Nebelscheinwerfer-Set mit 12V-Glühlampen, Relais mit Leitungssatz und Ein-/Ausschalter, Gehäuse basaltgrau
1N4 007 893-001	1	H3-Nebelscheinwerfer mit 12V-Glühlampe, Gehäuse elfenbeinfarbig
<hr/>		
Ref. 37,5		
1F4 007 893-811	1	H3-Fernscheinwerfer-Set mit 12V-Glühlampen, Relais mit Leitungssatz und Ein-/Ausschalter, mit elfenbeinfarbigem Gehäuse
1F4 007 893-841	1	H3-Fernscheinwerfer-Set mit 12V-Glühlampen, Relais mit Leitungssatz und Ein-/Ausschalter, mit basaltgrauem Gehäuse
1F4 007 893-021	1	H3-Fernscheinwerfer mit 12V-Glühlampe, mit elfenbeinfarbigem Gehäuse
1F4 007 893-081	1	mit basaltgrauem Gehäuse
<hr/>		
Ref. 17,5		
1F4 007 893-921	1	H3-Fernscheinwerfer-Set mit 12V-Glühlampen, Relais mit Leitungssatz und Ein-/Ausschalter, mit elfenbeinfarbigem Gehäuse
1F4 007 893-911	1	H3-Fernscheinwerfer-Set mit 12V-Glühlampen, Relais mit Leitungssatz und Ein-/Ausschalter, mit basaltgrauem Gehäuse
1F4 007 893-201	1	H3-Fernscheinwerfer ohne 12V-Glühlampe, mit verchromtem Gehäuse
1F4 007 893-241	1	mit blauer Streuscheibe, mit basaltgrauem Gehäuse
Ersatzteile/Zubehör:		
1N4 149 531-011	1	Scheinwerfereinsatz mit 12V-Glühlampe, für -821/-001
1F4 149 537-011	1	für -811/-841/-021/-081
1F4 160 302-011	1	für -201
4RA 965 400-001	1	Arbeitsstromrelais für -811/-821/-841/-921/-911
6EH 007 946-001	1	Ein-/Ausschalter für -811/-821/-841/-921/-911
8GH 002 090-133	1	H3-Glühlampe, 12V55W

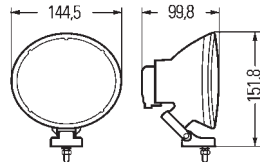

Für stehenden Anbau

Comet 200 Xenon

Gehäuse anthrazit, Rahmen silberfarbig.

Bestell-Nr.	Vp.	
1F4 007 893-871	1	Xenon-Fernscheinwerfer-Set mit Gasentladungslampen, 12V-Vorschaltgeräten, Leitungssatz und Relais
1F4 007 893-141	1	Xenon-Fernscheinwerfer mit Gasentladungslampe, 12V-Vorschaltgerät, Leitungssatz und Relais
1F4 157 022-011	1	Ersatzteile/Zubehör: Scheinwerfereinsatz
5DV 007 760-631	1	Vorschaltgerät, 12V
8GS 007 949-261	1	D2S-Gasentladungslampe, 35W

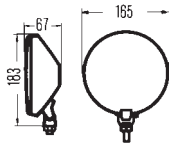

Classic 160

Verchromtes Gehäuse.

Bestell-Nr.	Vp.	
1N4 002 608-021	1	H3-Nebelscheinwerfer, 12V
1F4 002 608-001	1	H3-Fernscheinwerfer, 12V
8GH 002 090-133	1	Zubehör: H3-Glühlampe, 12V55W

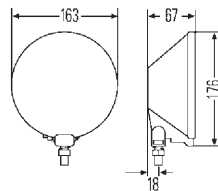

Comet 500

Gehäuse aus schwarzem Kunststoff.

Bestell-Nr.	Vp.	
1N4 005 750-801	1	H3-Nebelscheinwerfer-Set mit 12V-Glühlampen, Relais mit Leitungssatz und Ein-/Ausschalter
1N4 005 750-601	1	H3-Nebelscheinwerfer, 12V/24V, ohne Glühlampe
1N4 005 750-041	1	mit 12V-Glühlampe, gelbes Licht
1F4 005 750-811	1	Ref. 37,5 H3-Fernscheinwerfer-Set mit 12V-Glühlampen
1F4 005 750-101	1	H3-Fernscheinwerfer mit 12V-Glühlampe und Schutzkappe
1F4 005 750-611	1	H3-Fernscheinwerfer ohne Glühlampe, ohne Schutzkappe
1F4 005 750-871	1	Ref. 17,5 H3-Fernscheinwerfer-Set mit 12V-Glühlampen
1F4 005 750-071	1	H3-Fernscheinwerfer, 12V/24V, ohne Glühlampe
1N4 135 224-011	1	Ersatzteile/Zubehör: Scheinwerfereinsatz für -801
1F4 135 230-011	1	für -811
6EG 001 567-041	1	Ein-/Ausschalter für -801
8GH 002 090-133	1	H3-Glühlampe, 12V55W
8GH 002 090-251	1	24V70W

Für stehenden Anbau

Comet FF 500

Gehäuse aus schwarzem Kunststoff.
Mit Klarglasoptik.

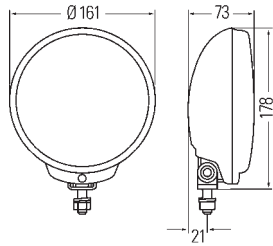

Bestell-Nr.	Vp.	
1N6 010 952-811	1	H3-Nebelscheinwerfer-Set mit 12V-Glühlampen, Relais mit Leitungssatz und Ein-/Ausschalter, ohne Schutzkappen
1N6 010 952-101	1	H3-Nebelscheinwerfer 12V/24V, ohne Glühlampe, ohne Schutzkappe
1N6 010 952-111	1	mit 12V-Glühlampe, mit Schutzkappe
1F6 010 952-801	1	H3-Fernscheinwerfer-Set mit 12V-Glühlampen und Relais mit Leitungssatz, ohne Schutzkappen
1F6 010 952-821	1	mit Schutzkappen
1F6 010 952-001	1	H3-Fernscheinwerfer 12V/24V, ohne Glühlampe, ohne Schutzkappe
1F6 010 952-011	1	mit 12V-Glühlampe, mit Schutzkappe
1N6 010 952-101	1	Ersatzteile/Zubehör: Scheinwerfereinsatz für -811/-101/-111
1F6 010 952-001	1	für -801/-001/-011
8XS 186 531-012	4	Schutzkappe H3-Glühlampe,
8GH 002 090-133	1	12V55W
8GH 002 090-251	1	24V70W

Für stehenden Anbau

Luminator Compact Celis

Gehäuse, Glashalterahmen und Halter aus Zinkdruckguss.
Mit Klarglasoptik.

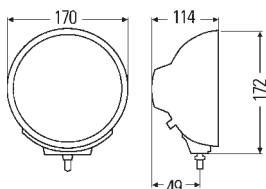

Bestell-Nr.	Vp.	
1F1 009 094-041	1	Ref. 37,5 H1-Fernscheinwerfer, 12V/24V, mit CELIS LED-Positionslicht incl. LEDs, ohne Glühlampe, schwarz lackiert
1F1 009 094-051	1	Ref. 37,5 H1-Fernscheinwerfer, 12V/24V, mit CELIS LED-Positionslicht incl. LEDs, ohne Glühlampe, verchromt
1F1 009 094-091	1	Ref. 17,5 H1-Fernscheinwerfer, 12V/24V, mit CELIS LED-Positionslicht incl. LEDs, ohne Glühlampe, verchromt
1F1 161 825-021	1	Ersatzteile/Zubehör: Scheinwerfereinsatz für -041/-051
1F1 161 825-041	1	
9AG 161 844-011	1	Glashalterahmen, schwarz
9AG 161 844-021	1	verchromt
8XS 165 048-001	1	Schutzkappe H1-Glühlampe,
8GH 002 089-133	1	12V55W
8GH 002 089-251	1	24V70W

Für stehenden Anbau

Luminator Compact

Gehäuse, Glashalterahmen und Halter aus Zinkdruckguss.
Mit Klarglasoptik.

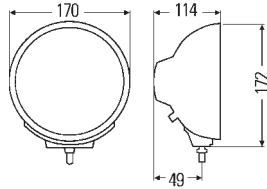

Bestell-Nr.	Vp.	
1F3 009 094-021	1	Ref. 37,5 H1-Fernscheinwerfer, 12V/24V, schwarz lackiert
1F3 009 094-061	1	Ref. 17,5 H1-Fernscheinwerfer, 12V/24V, schwarz lackiert
1F3 009 094-031	1	Ref. 37,5 H1-Fernscheinwerfer, 12V/24V, verchromt
1F3 009 094-171	1	H1-Fernscheinwerfer, 12V/24V, mit blauer Streuscheibe, verchromt
1F3 009 094-071	1	Ref. 17,5 H1-Fernscheinwerfer, 12V/24V, verchromt
1F3 161 825-011	1	Ersatzteile/Zubehör: Scheinwerfereinsatz für -021/-031
1F3 161 825-031	1	für -061/-071
1F3 161 825-081	1	für -171
9AG 161 844-011	1	Glashalterahmen, schwarz
9AG 161 844-021	1	verchromt
8XS 165 048-001	1	Schutzkappe
8GH 007 157-121	1	H7-Glühlampe, 12V55W
8GH 007 157-241	1	24V70W
8GH 002 089-133	1	H1-Glühlampe, 12V55W
8GH 002 089-251	1	24V70W

Für stehenden Anbau

Luminator Compact Xenon

Gehäuse und Halter aus Zinkdruckguss, schwarz.
Streuscheibe mit Klarglasoptik.



Bestell-Nr.	Vp.	
1F3 009 094-142	1	Xenon-Fernscheinwerfer, Glashalterahmen schwarz lackiert, mit Gasentladungslampe und 12V-Vorschaltgerät
1F3 009 094-311	1	Xenon-Fernscheinwerfer, Glashalterahmen verchromt, mit Gasentladungslampe und im Gehäuse integriertem 12V-Vorschaltgerät
1F3 161 825-071	1	Ersatzteile: Scheinwerfereinsatz
9AG 161 844-011	1	Glashalterahmen, schwarz
9AG 161 844-031	1	verchromt
8GS 009 028-111	1	D1S-Gasentladungslampe, 35W Schutzkappe
8XS 165 048-001	1	für -142
8XS 165 048-011	1	für -011



Für stehenden oder hängenden Anbau

Luminator Compact LED

Gehäuse und Halter aus Aluminiumdruckguss, mattschwarz beschichtet.
Mit Klarglasoptik und 3000 mm langer Anschlussleitung.
Multivolt: 12V - 24V, 11W.



Bestell-Nr.	Vp.	
1F3 011 815-001	1	LED-Fernscheinwerfer mit verchromten Glashalterahmen
1F3 011 815-011	1	mit mattschwarzem Glashalterahmen
1F3 011 815-031	1	mit Schlauchbelüftung für Heavy Duty Off Road und mattschwarzem Glashalterahmen
9AG 195 614-001	1	Zubehör: Glashalterahmen verchromt, mit Abschlusscheibe, 4 Befestigungsschrauben und Dichtung, für -001
9AG 195 614-011	1	Glashalterahmen schwarz, mit Abschlusscheibe, 4 Befestigungsschrauben und Dichtung, für -011/-031
8XS 199 170-011	1	Schutzkappe

Für stehenden oder hängenden Anbau

Luminator X LED

Metallgehäuse mattschwarz beschichtet,
Befestigungsbügel silberfarben beschichtet.
Mit Klarglasoptik und 3000 mm langer Anschlussleitung.
Multivolt: 12V - 24V.

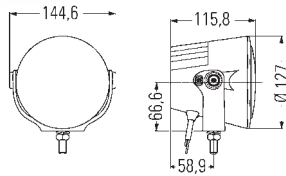

Bestell-Nr.	Vp.	
1F0 012 206-001	1	LED-Fernscheinwerfer mit verchromten Glashalterahmen
1F0 012 206-011	1	mit schwarzem Glashalterahmen
1F0 012 206-112	1	mit grauer Abschlußscheibe und schwarzem Glashalterahmen
Ersatzteile:		
9ES 199 813-001	1	Abschlusscheibe für -001/-011 Glashalterahmen,
9AG 199 812-001	1	verchromt
9AG 199 812-011	1	schwarz

Für stehenden Anbau

Rallye 1000 Xenon

Gehäuse rot/schwarz. Mit Klarglasoptik.

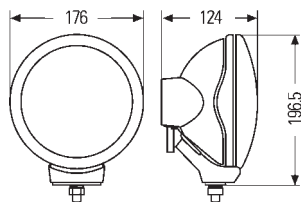

Bestell-Nr.	Vp.	
1F5 008 273-041	1	Ref. 37,5 Xenon-Fernscheinwerfer mit Gasentladungslampe und 12V-Vorschaltgerät
Ersatzteile:		
1F5 154 875-011	1	Scheinwerfereinsatz
5DV 007 760-631	1	Vorschaltgerät
8GS 007 949-261	1	D2S-Gasentladungslampe, 35W

Rallye 1000

Gehäuse und Glashalterahmen aus schwarzem Kunststoff.
Mit schwarzer Optik (Colour-Design), ohne Glühlampe.



Design

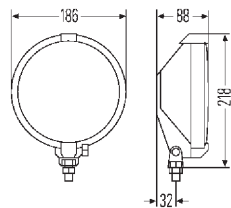

Bestell-Nr.	Vp.	
1F7 004 700-431	1	Ref. 17,5 H2-Fernscheinwerfer, 12V

Für stehenden Anbau

Rallye 3000

Gehäuse aus schwarzem Kunststoff.

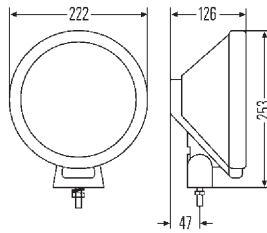

Bestell-Nr.	Vp.	
1N8 006 800-001	1	H3-Nebelscheinwerfer, 12V/24V
<hr/>		
		Ref. 37,5
1F8 006 800-191	1	H1-Fernscheinwerfer, 12V/24V, mit Optik, mit Positionslicht
1F8 006 800-301	1	mit Klarglasoptik, ohne Positionslicht
1F8 006 800-311	1	mit Klarglasoptik und Positionslicht
<hr/>		
		Ref. 17,5
1F8 006 800-361	1	H1-Fernscheinwerfer, 12V/24V, mit Klarglasoptik, ohne Positionslicht
1F8 006 800-341	1	mit Klarglasoptik und Positionslicht
1F8 006 800-401	1	mit Klarglasoptik und CELIS Positionslicht incl. LEDs
Ersatzteile/Zubehör:		
Scheinwerfereinsatz		
1F8 147 077-011	1	für -191
1F8 162 872-011	1	für -301
1F8 162 873-011	1	für -311
1F8 165 941-011	1	für -341
1F8 165 943-011	1	für -361
1F8 161 326-011	1	für -401
Glashalterahmen		
9AG 141 819-001	6	für -191
9AG 141 819-041	1	für -301/-311/-341/-361
9AG 162 938-001	1	für -401
8HG 116 741-801	1	Halter für Zweipunktbefestigung (2 Stück)
8KA 002 309-811	1	Leitungssatz
8KB 161 334-007	5	Leitungssatz mit LED-Ansteuerungselektronik für -401
8GH 002 090-133	1	H3-Glühlampe, 12V55W
8GH 002 090-251	1	24V70W
8GH 002 089-133	1	H1-Glühlampe, 12V55W
8GH 002 089-251	1	24V70W
8GP 003 594-121	10	W5W-Glühlampe, 12V5W
8GP 003 594-251	10	24V5W

Für stehenden Anbau

Rallye 3000 Blue

Gehäuse aus schwarzem Kunststoff.
Glashalterahmen silberfarbig mit blauen Streifen.
Mit blauer Streuscheibe.

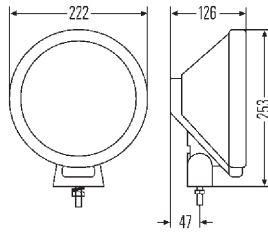

Bestell-Nr.	Vp.	
1F8 006 800-221	1	Ref. 37,5 H1-Fernscheinwerfer, 12V/24V, mit Optik, mit Positionslicht
1F8 006 800-321	1	mit Klarglasoptik, mit Positionslicht
1F8 006 800-331	1	Ref. 17,5 H1-Fernscheinwerfer, 12V/24V, mit Klarglasoptik, ohne Positionslicht
1F8 006 800-351	1	mit Klarglasoptik, mit Positionslicht
Ersatzteile/Zubehör:		
Scheinwerfereinsatz		
1F8 157 042-011	1	für -221
1F8 162 874-011	1	für -321
1F8 165 940-011	1	für -331
1F8 165 942-011	1	für -351
9AG 141 819-011	6	Glashalterahmen
8HG 116 741-801	1	Halter für Zweipunktbefestigung (2 Stück)
8KA 002 309-811	1	Leitungssatz
8GH 002 089-133	1	H1-Glühlampe, 12V55W
8GH 002 089-251	1	H1-Glühlampe, 24V70W
8GP 003 594-121	10	W5W-Glühlampe, 12V5W
8GP 003 594-251	10	W5W-Glühlampe, 24V5W

Für stehenden Anbau

Rallye 3003

Gehäuse schwarz.

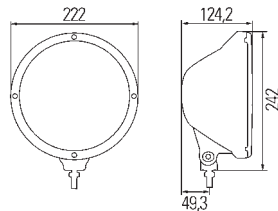

Bestell-Nr.	Vp.	
1F8 009 797-321	1	Ref. 50 H1-Fernscheinwerfer, 12V/24V, mit Klarglasoptik und Positionslight, Glashalterahmen silberfarbig
1F8 009 797-341	1	Glashalterahmen verchromt
1F8 009 797-331	1	Ref. 50 H1-Fernscheinwerfer, 12V/24V, mit blauer Klarglasoptik und Positionslight, Glashalterahmen silberfarbig
1F8 009 797-351	1	Glashalterahmen verchromt
1F8 009 797-021	1	Ref. 37,5 H1-Fernscheinwerfer, 12V/24V, mit Klarglasoptik und Positionslight, Glashalterahmen silberfarbig
1F8 009 797-101	1	Glashalterahmen verchromt
1F8 009 797-031	1	Ref. 37,5 H1-Fernscheinwerfer, 12V/24V, mit blauer Klarglasoptik und Positionslight, Glashalterahmen silberfarbig
1F8 009 797-111	1	Glashalterahmen verchromt
1F8 009 797-421	1	Ref. 25 H1-Fernscheinwerfer, 12V/24V, mit Klarglasoptik und Positionslight in LED-Technik, Glashalterahmen silberfarbig
1F8 009 797-431	1	Glashalterahmen verchromt
1F8 009 797-121	1	Ref. 17,5 H1-Fernscheinwerfer, 12V/24V, Glashalterahmen silberfarbig, mit Klarglasoptik und Positionslight
1F8 009 797-131	1	mit blauer Klarglasoptik und Positionslight
1F8 009 797-451	1	Ref. 17,5 H1-Fernscheinwerfer, 12V/24V, mit Klarglasoptik, Positionslight in LED-Technik und 450 mm Leitung mit 6,3 mm Flachsteckhülsen, Glashalterahmen silberfarbig
Ersatzteile/Zubehör:		
Scheinwerfereinsatz		
1F8 162 870-031	1	für -321/-341
1F8 162 871-021	1	für -331/-351
1F8 162 870-011	1	für -021/-101
1F8 162 871-011	1	für -031/-111
1F8 165 947-011	1	für -121
1F8 165 946-011	1	für -131
1F8 161 326-011	1	für -451
9DS 180 786-011	1	für -421/-431
Glashalterahmen		
9AG 168 666-001	2	silberfarbig
9AG 168 666-011	1	verchromt
H1-Glühlampe,		
8GH 002 089-133	1	12V55W
8GH 002 089-251	1	24V70W
W5W-Glühlampe,		
8GP 003 594-121	10	12V5W
8GP 003 594-251	10	24V5W

Für stehenden Anbau

Rallye 3003 Compact

Gehäuse schwarz.

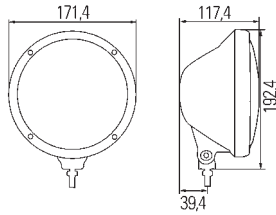

Bestell-Nr.	Vp.	
		Ref. 37,5
1F3 010 119-011	1	H1-Fernscheinwerfer, 12V/24V, mit Klarglasoptik, Glashalterahmen silberfarbig
1F3 010 119-111	1	mit Klarglasoptik, Glashalterahmen verchromt
1F3 010 119-021	1	mit blauer Klarglasoptik, Glashalterahmen silberfarbig
1F3 010 119-121	1	mit blauer Klarglasoptik, Glashalterahmen verchromt
		Ref. 17,5
1F3 010 119-001	1	H1-Fernscheinwerfer, 12V/24V, mit Klarglasoptik, Glashalterahmen silberfarbig
1F3 010 119-101	1	mit Klarglasoptik, Glashalterahmen verchromt
		Ersatzteile/Zubehör:
1F3 161 825-011	1	Scheinwerfereinsatz für -011/-111
1F3 161 825-081	1	für -021/-121
1F3 161 825-031	1	für -001/-101
8GH 002 089-133	1	H1-Glühlampe, 12V55W
8GH 002 089-251	1	24V70W

Für stehenden Anbau

Luminator-Metal

Gehäuse, Glashalterahmen und Halter aus Zinkdruckguss, schwarz lackiert.

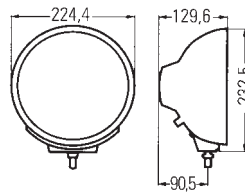

Bestell-Nr.	Vp.	
1N8 007 560-031	1	H3-Nebelscheinwerfer, 12V/24V
1F8 007 560-401	1	Ref. 50 H1-Fernscheinwerfer, 12V/24V, mit Klarglasoptik und Positionslight
1F8 007 560-301	1	Ref. 37,5 H1-Fernscheinwerfer, 12V/24V, mit Klarglasoptik und Positionslight
1F8 007 560-041	1	mit Klarglasoptik, mit Positionslight
1F8 007 560-011	1	Ref. 17,5 H1-Fernscheinwerfer, 12V/24V, mit Klarglasoptik, mit Positionslight
1N8 148 103-011	1	Ersatzteile/Zubehör: Scheinwerfereinsatz für -031
1F8 162 870-031	1	für -401
1F8 148 131-011	1	für -041
1F8 162 870-011	1	für -301
1F8 148 009-011	1	für -011/-111
9AG 147 939-011	1	Glashalterahmen
8HG 116 741-801	1	Halter für Zweipunktbefestigung (2 Stück)
8GH 002 090-133	1	H3-Glühlampe, 12V55W
8GH 002 090-251	1	24V70W
8GH 002 089-133	1	H1-Glühlampe, 12V55W
8GH 002 089-251	1	24V70W
8GP 003 594-121	10	W5W-Glühlampe, 12V5W
8GP 003 594-251	10	24V5W

Für stehenden Anbau

Luminator-Metal CELIS

Gehäuse, Glashalterahmen und Halter aus Zinkdruckguss, schwarz lackiert.

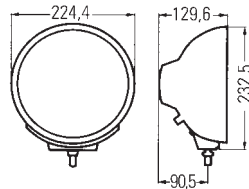

Bestell-Nr.	Vp.	
1F8 007 560-201	1	H1-Fernscheinwerfer, 12V/24V, mit Klarglasoptik und CELIS LED-Positionslicht incl. LEDs
Ersatzteile/Zubehör:		
1F8 161 326-011	1	Scheinwerfereinsatz
9AG 147 939-011	1	Glashalterahmen
8KB 161 334-007	5	Leitungssatz mit LED-Ansteuerungselektronik
8GH 002 089-133	1	H1-Glühlampe,
8GH 002 089-251	1	12V55W 24V70W

Luminator Chromium CELIS

Gehäuse, Glashalterahmen und Halter aus Zinkdruckguss, verchromt.

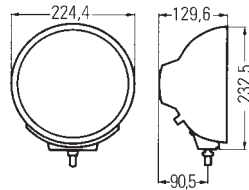

Bestell-Nr.	Vp.	
1F8 007 560-211	1	H1-Fernscheinwerfer, 12V/24V, mit Klarglasoptik und CELIS LED-Positionslicht incl. LEDs
Ersatzteile/Zubehör:		
1F8 161 326-011	1	Scheinwerfereinsatz
8KB 161 334-007	5	Leitungssatz mit LED-Ansteuerungselektronik
8GH 002 089-133	1	H1-Glühlampe,
8GH 002 089-251	1	12V55W 24V70W

Für stehenden Anbau

Luminator-Chromium

Gehäuse, Glashalterahmen und Halter aus Zinkdruckguss, verchromt.

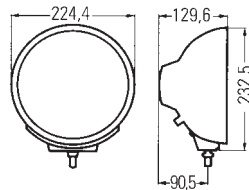

Bestell-Nr.	Vp.	
1N8 007 560-021	1	H3-Nebelscheinwerfer, 12V/24V
1F8 007 560-411	1	Ref. 50 H1-Fernscheinwerfer, 12V/24V, mit Positionslicht und Klarglasoptik
1F8 007 560-421	1	mit Positionslicht und blauer Klarglasoptik
1F8 007 560-051	1	Ref. 37,5 H1-Fernscheinwerfer, 12V/24V, mit Positionslicht, Streuscheibe mit Optik
1F8 007 560-311	1	mit Positionslicht und Klarglasoptik
1F8 007 560-131	1	mit Positionslicht und blauer Streuscheibe mit Optik
1F8 007 560-321	1	mit Positionslicht und blauer Klarglasoptik
1F8 007 560-451	1	Ref. 25 H1-Fernscheinwerfer, 12V/24V, mit Positionslicht in LED-Technik und Klarglasoptik
1F8 007 560-341	1	Ref. 17,5 H1-Fernscheinwerfer, 12V/24V, mit Positionslicht und Klarglasoptik
1F8 007 560-331	1	mit Positionslicht und blauer Klarglasoptik
1N8 148 103-011	1	Ersatzteile/Zubehör: Scheinwerfereinsatz für -021/-121
1F8 162 870-031	1	für -411
1F8 162 871-021	1	für -421
1F8 148 131-011	1	für -051
1F8 162 870-011	1	für -311
1F8 158 926-011	1	für -131
1F8 162 871-011	1	für -321
9DS 180 786-011	1	für -451
1F8 165 946-011	1	für -331
1F8 165 947-011	1	für -341
9AG 147 939-021	1	Glashalterahmen
8HG 116 741-801	1	Halter für Zweipunktbefestigung (2 Stück)
8GH 002 090-133	1	H3-Glühlampe, 12V55W
8GH 002 090-251	1	24V70W
8GH 002 089-133	1	H1-Glühlampe, 12V55W
8GH 002 089-251	1	24V70W
8GP 003 594-121	10	W5W-Glühlampe, 12V5W
8GP 003 594-251	10	24V5W

Für stehenden Anbau

Luminator Xenon

Gehäuse rot/schwarz, Glashalterahmen rot, Halter aus Zinkdruckguss.

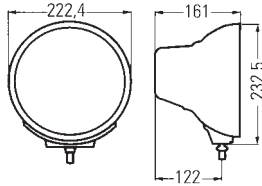

Bestell-Nr.	Vp.	
1F8 007 560-561	1	Xenon-Fernscheinwerfer mit Gasentladungslampe und 12V-Vorschaltgerät
1F8 007 560-571	1	und 24V-Vorschaltgerät
Ersatzteile/Zubehör:		
1F8 149 644-011	1	Scheinwerfereinsatz
9AG 147 939-031	1	Glashalterahmen Vorschaltgerät,
5DV 007 760-631	1	12V
5DV 007 810-171	1	24V
8HG 116 741-801	1	Halter für Zweipunktbefestigung (2 Stück)
8XS 147 945-001	1	Schutzkappe
8GS 007 949-261	1	D2S-Gasentladungslampe, 35W

Gehäuse schwarz, Glashalterahmen rot, Halter aus Zinkdruckguss. Mit Klarglasoptik.

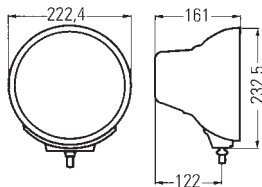

Bestell-Nr.	Vp.	
1F8 007 560-621	1	Xenon-Fernscheinwerfer mit Gasentladungslampe und 12V-Vorschaltgerät
1F8 007 560-631	1	und 24V-Vorschaltgerät
Ersatzteile/Zubehör:		
1F8 165 949-011	1	Scheinwerfereinsatz für -621
1F8 165 951-011	1	für -631
9AG 147 939-031	1	Glashalterahmen Vorschaltgerät,
5DV 008 855-001	1	12V
5DV 008 856-001	1	24V
8HG 116 741-801	1	Halter für Zweipunktbefestigung (2 Stück)
8XS 147 945-001	1	Schutzkappe
8GS 009 028-111	1	D1S-Gasentladungslampe, 35W

Gehäuse und Halter aus Zinkdruckguss, schwarz lackiert. Glashalterahmen verchromt. Streuscheibe mit Klarglasoptik.

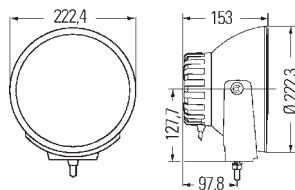

Bestell-Nr.	Vp.	
1F8 007 560-721	1	Xenon-Fernscheinwerfer mit Gasentladungslampe und im Gehäuse integriertem 12V-Vorschaltgerät
1F8 007 560-731	1	und im Gehäuse integriertem 24V-Vorschaltgerät
Ersatzteile/Zubehör:		
1F8 173 055-021	1	Scheinwerfereinsatz
9AG 147 939-061	1	Glashalterahmen
8XS 147 945-011	1	Schutzkappe Vorschaltgerät,
5DV 010 286-001	1	12V
5DV 010 286-011	1	24V
8XS 147 945-011	1	Schutzkappe
8GS 009 028-311	1	D2S-Gasentladungslampe, 35W

Für stehenden Anbau

Luminator LED

Gehäuse und Halter aus Aluminiumdruckguss, mattschwarz beschichtet, Glashalterahmen verchromt.

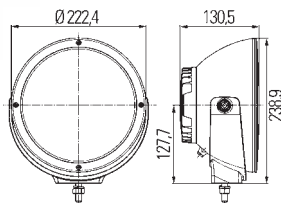

Bestell-Nr.	Vp.	
1F8 011 002-001	1	LED-Fernscheinwerfer, 12V/24V, mit Klarglasoptik und LED-Positionslicht incl. LEDs, Ref. 40
1F8 011 002-011	1	Ref. 50
Ersatzteile:		
1F8 181 541-011	1	Scheinwerfereinsatz für -001
1F8 181 541-031	1	für -011

Für Einbau

FF 40

Mit 12V-Glühlampe.

Montage mit Tragrahmen in der Fahrzeugfront. Mit Klarglasoptik.

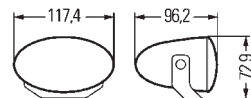

Bestell-Nr.	Vp.	
1NA 010 047-101	1	H8-Nebelscheinwerfer
Ersatzteile:		
8GH 008 356-121	1	H8-Glühlampe, 12V35W
8GH 008 358-121	1	H11-Glühlampe, 12V55W

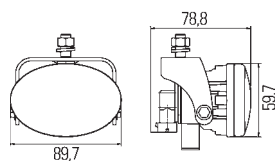

Bestell-Nr.	Vp.	
1NA 010 047-811	1	H8-Nebelscheinwerfer-Set mit Halter, 12V-Glühlampen, Relais mit Leitung und Zubehör
1NA 010 047-111	1	H8-Nebelscheinwerfer mit Halter und 12V-Glühlampe
1FA 010 047-801	1	H11-Fernscheinwerfer-Set mit Halter, 12V-Glühlampen, Relais mit Leitung und Zubehör
1FA 010 047-011	1	H11-Fernscheinwerfer mit Halter und 12V-Glühlampe
Ersatzteile:		
8GH 008 356-121	1	H8-Glühlampe, 12V35W
8GH 008 358-121	1	H11-Glühlampe, 12V55W

Für stehenden oder hängenden Anbau

FF 50

Gehäuse aus schwarzem Kunststoff. Mit Klarglasoptik.

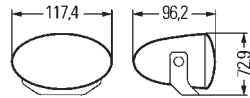

Bestell-Nr.	Vp.	
1NA 008 283-801	1	H7-Nebelscheinwerfer-Set mit 12V-Glühlampen, Relais mit Leitung und Zubehör
1NA 008 283-001	1	H7-Nebelscheinwerfer mit 12V-Glühlampe
1FA 008 283-811	1	H7-Fernscheinwerfer-Set mit 12V-Glühlampen, Relais mit Leitung und Zubehör
1FA 008 283-011	1	H7-Fernscheinwerfer mit 12V-Glühlampe
1FA 008 283-861	1	H7-Fernscheinwerfer-Set mit blauer Klarglasoptik, 12V-Glühlampen, Relais mit Leitung und Zubehör
1FA 008 283-031	1	H7-Fernscheinwerfer mit blauer Klarglasoptik und 12V-Glühlampe
8GH 007 157-121	1	Ersatzteile: H7-Glühlampe, 12V55W

FF 75

Gehäuse aus schwarzem Kunststoff. Mit Klarglasoptik.



Bestell-Nr.	Vp.	
1NA 008 284-801	1	H7-Nebelscheinwerfer-Set mit 12V-Glühlampen, Relais mit Leitung und Zubehör
1NA 008 284-001	1	H7-Nebelscheinwerfer mit 12V-Glühlampe
1FA 008 284-811	1	H7-Fernscheinwerfer-Set mit 12V-Glühlampen, Relais mit Leitung und Zubehör
1FA 008 284-011	1	H7-Fernscheinwerfer mit 12V-Glühlampe
1FA 008 284-861	1	H7-Fernscheinwerfer-Set mit blauer Klarglasoptik, 12V-Glühlampen, Relais mit Leitung und Zubehör
1FA 008 284-031	1	H7-Fernscheinwerfer mit blauer Klarglasoptik und 12V-Glühlampe
8GH 007 157-121	1	Ersatzteile: H7-Glühlampe, 12V55W

Für stehenden oder hängenden Anbau

Comet FF 100

Gehäuse aus Kunststoff. Mit Klarglasoptik.

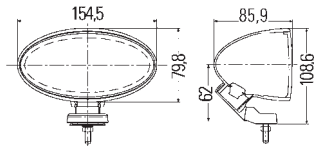

Bestell-Nr.	Vp.	
1NA 007 891-821	1	H3-Nebelscheinwerfer-Set mit 12V-Glühlampen, Relais mit Leitungssatz, Ein-/Ausschalter und basaltgrauen Gehäusen
1NA 007 891-041	1	H3-Nebelscheinwerfer mit 12V-Glühlampe und basaltgrauem Gehäuse
1FA 007 891-811	1	H3-Fernscheinwerfer-Set mit 12V-Glühlampen, Relais mit Leitungssatz und Ein-/Ausschalter und elfenbeinfarbigem Gehäusen
1FA 007 891-841	1	und basaltgrauen Gehäusen
1FA 007 891-061	1	H3-Fernscheinwerfer mit 12V-Glühlampe und basaltgrauem Gehäuse
1FA 149 504-011	1	Ersatzteile: Scheinwerfereinsatz mit 12V-Glühlampe für -811/-841/-061
4RA 965 400-001	1	Arbeitsstromrelais für -811/-821/-841
8GH 002 090-133	1	H3-Glühlampe, 12V55W

Für stehenden oder hängenden Anbau

Comet FF 300

Gehäuse aus Kunststoff. Mit Klarglasoptik.

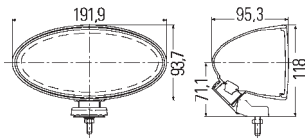

Bestell-Nr.	Vp.	
1NB 007 892-821	1	H3-Nebelscheinwerfer-Set mit 12V-Glühlampen, Relais mit Leitungssatz, Ein-/Ausschalter und basaltgrauen Gehäusen
1NB 007 892-041	1	H3-Nebelscheinwerfer mit 12V-Glühlampe und basaltgrauem Gehäuse
1NB 007 892-001	1	und elfenbeinfarbigem Gehäuse
1FB 007 892-811	1	H3-Fernscheinwerfer-Set mit 12V-Glühlampen, Relais mit Leitungssatz und Ein-/Ausschalter und elfenbeinfarbigem Gehäusen
1FB 007 892-841	1	und basaltgrauen Gehäusen
1FB 007 892-011	1	H3-Fernscheinwerfer mit 12V-Glühlampe und elfenbeinfarbigem Gehäuse
1FB 007 892-071	1	H3-Fernscheinwerfer ohne Glühlampe, mit basaltgrauem Gehäuse
1FB 007 892-131	1	ohne Glühlampe, mit blauer Klarglasoptik und basaltgrauem Gehäuse
1FB 149 519-011	1	Ersatzteile/Zubehör: Scheinwerfereinsatz mit 12V-Glühlampe für -811/-841/-011/-071
4RA 965 400-001	1	Arbeitsstromrelais für -811/-821/-841
8GH 002 090-133	1	H3-Glühlampe, 12V55W

Für stehenden Anbau

Micro-FF

Gehäuse aus schwarzem Kunststoff. Mit Klarglasoptik.

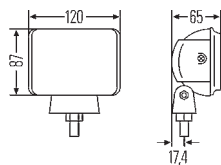

Bestell-Nr.	Vp.	
1NA 007 133-001	1	H3-Nebelscheinwerfer, 12V
1FA 007 133-021	1	H3-Fernscheinwerfer, 12V
8GH 002 090-133	1	Zubehör: H3-Glühlampe, 12V55W

Für stehenden oder hängenden Anbau

Comet 450

Gehäuse aus schwarzem Kunststoff.

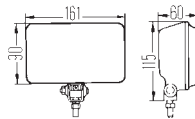

Bestell-Nr.	Vp.	
1NB 005 860-801	1	H3-Nebelscheinwerfer-Set mit 12V-Glühlampen, Schalter und Relais mit Leitungssatz
1NB 005 860-131	1	H3-Nebelscheinwerfer, 12V, ohne Glühlampe
1NB 005 860-021	1	mit 12V-Glühlampe, gelbes Licht
1FB 005 860-831	1	H3-Fernscheinwerfer-Set mit 12V-Glühlampen und Relais mit Leitungssatz
1FB 005 860-031	1	H3-Fernscheinwerfer mit 12V-Glühlampe
1FB 005 860-061	1	mit 12V-Glühlampe, gelbes Licht
Ersatzteile/Zubehör:		
1NB 137 001-021	2	Scheinwerfereinsatz, weiß, für -801/131
1FB 137 006-021	2	für -831/-031
8GH 002 090-133	1	H3-Glühlampe, 12V55W

Comet FF 450

Gehäuse aus schwarzem Kunststoff.

Mit Klarglasoptik.

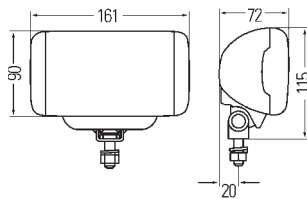

Bestell-Nr.	Vp.	
1NB 010 951-831	1	H3-Nebelscheinwerfer-Set mit 12V-Glühlampen, Relais mit Leitungssatz, Ein-/Ausschalter und Schutzkappen
1NB 010 951-101	1	H3-Nebelscheinwerfer, 12V/24V, ohne Glühlampe, ohne Schutzkappe
1NB 010 951-111	1	mit 12V-Glühlampe, mit Schutzkappe
Ersatzteile/Zubehör:		
1NB 187 883-101	1	Scheinwerfereinsatz
8GH 002 090-133	1	H3-Glühlampe, 12V55W
8GH 002 090-251	1	24V70W
1FB 010 951-821	1	H3-Fernscheinwerfer-Set mit 12V-Glühlampen, Relais mit Leitungssatz und Schutzkappen
1FB 010 951-001	1	H3-Fernscheinwerfer, 12V/24V, ohne Glühlampe, ohne Schutzkappe
1FB 010 951-011	1	mit 12V-Glühlampe, mit Schutzkappe
Ersatzteile/Zubehör:		
1FB 187 883-001	1	Scheinwerfereinsatz
8XS 186 532-012	6	Schutzkappe
8GH 002 090-133	1	H3-Glühlampe, 12V55W
8GH 002 090-251	1	24V70W

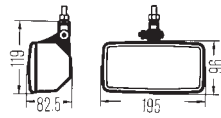

Für hängenden Anbau

181 Chrom

Gehäuse aus Kunststoff, verchromt.

Bestell-Nr.	Vp.	
1ND 003 590-401	1	H3-Nebelscheinwerfer, 12V/24V
1FD 003 590-411	1	H3-Fernscheinwerfer, 12V/24V
1FD 135 198-011	1	Ersatzteile/Zubehör: Scheinwerfereinsatz für -411 H3-Glühlampe,
8GH 002 090-133	1	12V55W
8GH 002 090-251	1	24V70W

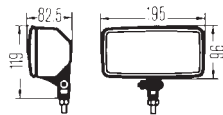

Für stehenden oder hängenden Anbau

Comet 550

Gehäuse aus schwarzem Kunststoff.

Bestell-Nr.	Vp.	
1ND 005 700-841	1	H3-Nebelscheinwerfer-Set mit 12V-Glühlampen, Schalter und Relais mit Leitungssatz
1ND 005 700-001	1	H3-Nebelscheinwerfer mit 12V-Glühlampe
1ND 005 700-061	1	mit gehärteter Streuscheibe, ohne Glühlampe, 12V/24V
1ND 005 700-021	1	mit 12V-Glühlampe, gelbes Licht
1FD 005 700-851	1	H3-Fernscheinwerfer mit 12V-Glühlampen, Schalter und Relais mit Leitungssatz
1FD 005 700-051	1	ohne Glühlampe, 12V
1FD 005 700-301	1	mit 12V-Glühlampe
1ND 136 933-011	1	Ersatzteile/Zubehör: Scheinwerfereinsatz für -061
1FD 135 198-011	1	für -851/-051 Ein-/Ausschalter für -841
6EG 001 567-041	1	H3-Glühlampe,
8GH 002 090-133	1	12V55W
8GH 002 090-251	1	24V70W

Für stehenden oder hängenden Anbau

Comet FF 550

Gehäuse aus schwarzem Kunststoff.
Mit Klarglasoptik.

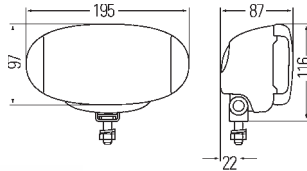

Bestell-Nr.	Vp.	
1ND 010 953-811	1	H3-Nebelscheinwerfer-Set, mit 12V-Glühlampen, Relais mit Leitungssatz, Ein-/Ausshalter und Schutzkappen
1ND 010 953-101	1	H3-Nebelscheinwerfer, 12V/24V, ohne Glühlampe, ohne Schutzkappe
1ND 010 953-111	1	mit 12V-Glühlampe, mit Schutzkappe
1FD 010 953-801	1	H3-Fernscheinwerfer-Set, mit 12V-Glühlampen, Relais mit Leitungssatz und Schutzkappen
1FD 010 953-001	1	H3-Fernscheinwerfer, 12V/24V, ohne Glühlampe, ohne Schutzkappe
1FD 010 953-011	1	mit 12V-Glühlampe und Schutzkappe
1ND 187 888-101	1	Ersatzteile/Zubehör: Scheinwerfereinsatz für -811/-101/-111
1FD 187 888-001	1	
8XS 186 532-012	6	
8GH 002 090-133	1	
8GH 002 090-251	1	
		24V70W

Jumbo 210 Chrom

Gehäuse und Glashalterahmen verchromt.

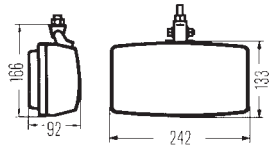
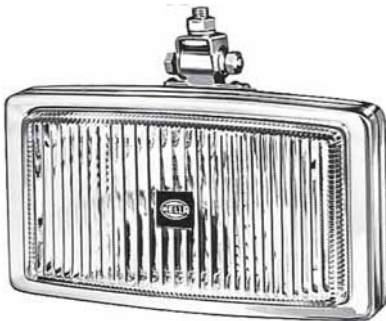

Bestell-Nr.	Vp.	
1NE 002 537-201	1	H3-Nebelscheinwerfer, 12V/24V
1FE 002 537-191	1	H3-Fernscheinwerfer, 12V/24V
9DF 112 246-001	1	Ersatzteile/Zubehör: Reflektor mit Streuscheibe und Haltefeder für -201
8GH 002 090-133	1	
8GH 002 090-251	1	
		24V70W

Für stehenden oder hängenden Anbau

Jumbo 220

Gehäuse aus schwarzem Kunststoff.

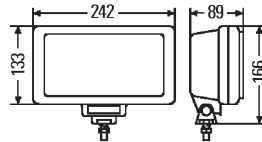

Bestell-Nr.	Vp.	
1NE 006 300-051	1	H3-Nebelscheinwerfer, 12V/24V, mit schwarzem Glashalterahmen
1NE 006 300-011	1	mit verchromtem Glashalterahmen
1NE 006 300-101	1	mit schwarzem Glashalterahmen, gelbes Licht
<hr/>		
1FE 006 300-041	1	Ref. 37,5 H3-Fernscheinwerfer, 12V/24V, mit schwarzem Glashalterahmen
1FE 006 300-001	1	mit verchromtem Glashalterahmen
1FE 006 300-261	1	mit verchromtem Glashalterahmen und blauer Streuscheibe
1FE 006 300-081	1	Ref. 17,5 H3-Fernscheinwerfer, 12V/24V, mit schwarzem Glashalterahmen
Ersatzteile/Zubehör:		
		Scheinwerfereinsatz
1NE 138 555-011	1	für -051/-011
1FE 138 520-011	1	für -041/-001
1FE 158 877-011	1	für -261
9AG 138 131-001	5	Glashalterahmen, verchromt
8GH 002 090-133	1	H3-Glühlampe, 12V55W
8GH 002 090-251	1	24V70W

Jumbo 320 FF

Gehäuse schwarz. Mit Klarglasoptik.

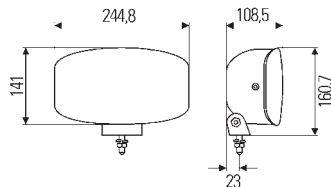

Bestell-Nr.	Vp.	
1NE 008 773-031	1	H7-Nebelscheinwerfer, 12V/24V
1FE 008 773-001	1	Ref. 37,5 H7-Fernscheinwerfer, 12V/24V, ohne Positionslicht
1FE 008 773-041	1	mit Positionslicht in Glühlampen-Technik
1FE 008 773-081	1	mit Positionslicht in LED-Technik incl. LEDs
1FE 008 773-061	1	mit blauer Klarglasoptik, ohne Positionslicht
1FE 008 773-011	1	Ref. 17,5 H7-Fernscheinwerfer, 12V/24V, ohne Positionslicht
Ersatzteile/Zubehör:		
		Scheinwerfereinsatz
1FE 161 641-011	1	für -001/-101
1FE 161 641-021	1	für -061
1FE 161 642-011	1	für -011/-111
1FE 161 644-011	1	für -041
9DW 196 483-001	1	LED-Modul Positionslicht für -081
8GH 007 157-121	1	H7-Glühlampe, 12V55W
8GH 007 157-241	1	24V70W
8GP 003 594-121	10	W5W-Glühlampe, 12V5W
8GP 003 594-251	10	24V5W

Für stehenden oder hängenden Anbau

Jumbo 320 Xenon

Gehäuse schwarz. Mit Klarglasoptik.

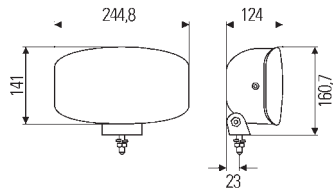

Bestell-Nr.	Vp.	
1FE 008 773-021	1	Xenon-Fernscheinwerfer mit Gasentladungslampe und Positionslicht in LED-Technik incl. LEDs, mit 12V-Vorschaltgerät
1FE 008 773-051	1	mit 24V-Vorschaltgerät
Ersatzteile/Zubehör:		
1FE 161 576-011	1	Scheinwerfereinsatz
9DW 196 483-001	1	LED-Modul Positionslicht
5DV 008 855-001	1	Vorschaltgerät, 12V
5DV 008 856-001	1	24V
8GS 007 949-261	1	D2S-Gasentladungslampe, 35W

LED Light Bar 350 mm

Mit 12 Power LEDs 25W, 2500 mm Leitung mit offenen Enden und Verpolungsschutz.

PC-Lichtscheibe mit Klarglasoptik.

Gehäuse aus schwarzem Kunststoff.

2 Befestigungshalter mit variablen Rastpositionen.

Dualvolt: 12V / 24V. Schutzart: IP6K7, IP6K9K.

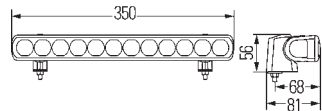

Bestell-Nr.	Vp.	
1FJ 958 040-001	1	LED-Fernscheinwerfer, Ref. 20
1FJ 958 040-051	1	Ref. 30



Halter für Zweipunktbefestigung

Halter aus rostfreiem Edelstahl kann je nach Anbaulage entsprechend gekürzt, gebogen oder gedreht werden.
Länge: 80 - 240 mm. Inhalt: 2 Stück.

Bestell-Nr.	Vp.	
8HG 116 741-801	1	Halter für Zweipunktbefestigung



Universal-Leitungssatz

Für 1 bis 2 Zusatzscheinwerfer.
Inkl. Relais mit 16A Sicherung, Leitung und Installationsmaterial.

Bestell-Nr.	Vp.	
8KA 002 309-811	1	Universal-Leitungssatz



Schließer-Relais

Mit Halter und Flachsicherungseinsatz.

Mit 4 Flachsteckanschlüssen 6,3 mm.
Belastbarkeit (bei +80 °C): 15A bei 12V und 24V.

Bestell-Nr.	Vp.	
4RA 003 530-001	1	Schließer-Relais, 4-polig, 12V
4RA 003 530-051	1	24V



Ein-/Aus-Schalter

Wipptastenschalter mit grünem Kontrolllicht und 12V-Glühlampe.

Mit 3 Flachsteckanschlüssen 6,3 mm.
Belastbarkeit: 10A bei 12V.

Bestell-Nr.	Vp.	
6EH 007 946-001	1	Ein-/Aus-Schalter

Scheinwerfer für Einbau

Micro DE

Ref. 17,5
Lichtaustritt: Ø 40 mm.

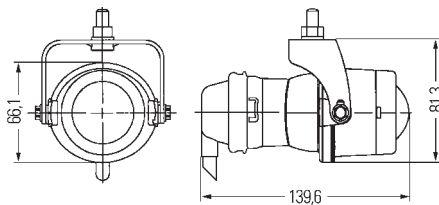

Bestell-Nr.	Vp.	
1NL 008 090-821	1	DE-H3-Nebelscheinwerfer-Set mit 12V-Glühlampen, schwarzen Zierringen, schwarzen Haltern, Kappen und Relais mit Leitungssatz
1NL 008 090-031	1	DE-H3-Nebelscheinwerfer mit schwarzem Zierring, Kappe, Halter und Schrauben, mit 12V-Glühlampe
1NL 008 090-037	60	
1NL 008 090-117	1	mit 24V-Glühlampe
Ersatzteile/Zubehör:		
9GH 147 009-007	30	Gummikappe
9HD 149 253-007	1	Kunststoffkappe mit Steckanschluss
8JD 156 150-807	1	Delphi-Gegenstecker-Set, 2-polig (20 Stück)
6EH 007 946-001	1	Ein-/Ausschalter
8GH 002 090-133	1	H3-Glühlampe, 12V55W
8GH 002 090-251	1	24V70W

DE-Xenon

Ref. 17,5
Lichtaustritt: Ø 40 mm.

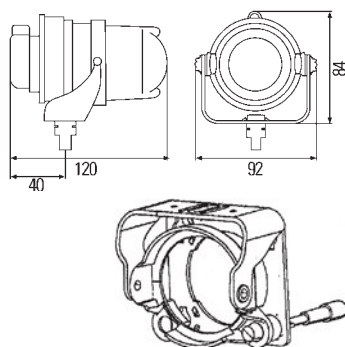

Bestell-Nr.	Vp.		
1F0 008 390-801	1	DE-Xenon-Fernscheinwerfer-Set mit schwarzen Zierringen und Haltern, Gasentladungslampen, 12V-Vorschaltgeräten und Relais mit Leitungssatz	
1F0 008 390-001	1	DE-Xenon-Fernscheinwerfer mit schwarzem Zierring und Halter, Gasentladungslampe, 12V-Vorschaltgerät und Relais mit Leitungssatz	
5DV 007 760-631	1	Ersatzteile/Zubehör:	
6EH 007 946-001	1		Vorschaltgerät, 12V
8GS 007 949-261	1		Ein-/Ausschalter
8HG 153 152-001	1	D2S-Gasentladungslampe, 35W	
8HG 153 152-001	1	Komforthalter mit Einstellschraube	

Scheinwerfer für Einbau

Mit H3-Licht und Glühlampe.
Lichtaustritt: Ø 54 mm.

Einbautiefe: 105 mm.

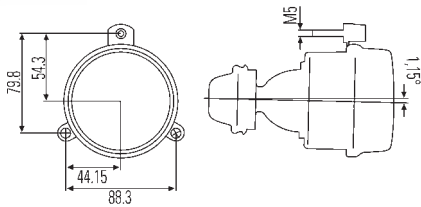
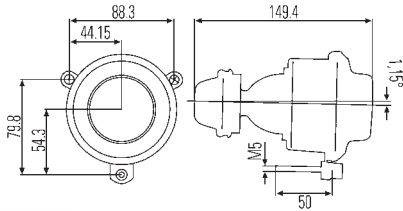

Bestell-Nr.	Vp.	
1NL 007 186-061	1	DE-H3-Nebelscheinwerfer, 12V, mit Kappe
1NL 007 186-021 1NL 007 186-027	1 30	DE-H3-Nebelscheinwerfer, 12V, ohne Kappe
1NL 007 186-047	1	DE-H3-Nebelscheinwerfer, 24V, mit Kunststoffkappe, Abdeckung und Leitung
Ersatzteile/Zubehör:		
9HD 149 253-007	1	Kunststoffkappe mit Abdeckung, Leitung und Stecker
9GH 147 009-007	30	Gummikappe
8JD 156 150-807	1	Delphi-Gegenstecker-Set, 2-polig (20 Stück)
8GH 002 090-133	1	H3-Glühlampe, 12V55W
8GH 002 090-251	1	24V70W

Premium 50

Mit H3-Licht. Lichtaustritt: Ø 50 mm.

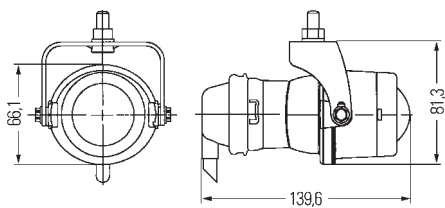

Bestell-Nr.	Vp.	
1NL 008 090-301	1	DE-H3-Nebelscheinwerfer mit 12V-Glühlampe, Alu-Designblende, schwarzem Metall-Gehäuse und Halter
Ersatzteile/Zubehör:		
9GH 147 009-007	30	Gummikappe
9HD 149 253-007	1	Kunststoffkappe mit Steckanschluss
8JD 156 150-807	1	Delphi-Gegenstecker-Set, 2-polig (20 Stück)
8GH 002 090-133	1	H3-Glühlampe, 12V55W
8GH 002 090-251	1	24V70W

Scheinwerfer für Einbau

Premium 50 mm

Mit H3-Licht. Lichtaustritt: Ø 50 mm.

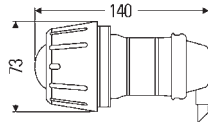

Bestell-Nr.	Vp.	
1NL 008 090-317	24	DE-H3-Nebelscheinwerfer mit 12V-Glühlampe und Alu-Designblende
1NL 008 090-397	24	mit 12V-Glühlampe und schwarzer Designblende
1NL 008 090-327	24	mit 3 Befestigungselementen, 24V-Glühlampe und Alu-Designblende
Ersatzteile/Zubehör:		
9AH 161 786-017	12	Tragrahmen
9GH 147 009-007	30	Gummikappe
9HD 149 253-007	1	Kunststoffkappe mit Steckanschluss
8JD 156 150-807	1	Delphi-Gegenstecker-Set, 2-polig (20 Stück)
8GH 002 090-133	1	H3-Glühlampe, 12V55W
8GH 002 090-251	1	24V70W

DE-Xenon Premium

Metallgehäuse und Halter schwarz, mit Alu-Designblende.

Lichtaustritt: Ø 50 mm.

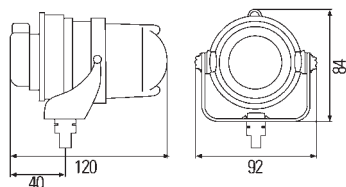

Bestell-Nr.	Vp.	
1F0 008 390-821	1	DE-Xenon-Fernscheinwerfer-Set mit Gasentladungslampen und 12V-Vorschaltgeräten
1F0 008 390-301	1	DE-Xenon-Fernscheinwerfer mit Gasentladungslampe und 12V-Vorschaltgerät
Ersatzteile/Zubehör:		
5DV 007 760-631	1	Vorschaltgerät, 12V
8GS 007 949-261	1	D2S-Gasentladungslampe, 35W
8JD 156 151-807	1	Delphi-Gegenstecker-Set, 2-polig (20 Stück)

Scheinwerfer für Einbau

Premium 50 mm

Mit Gasentladungslampe. Lichtaustritt: Ø 50 mm.

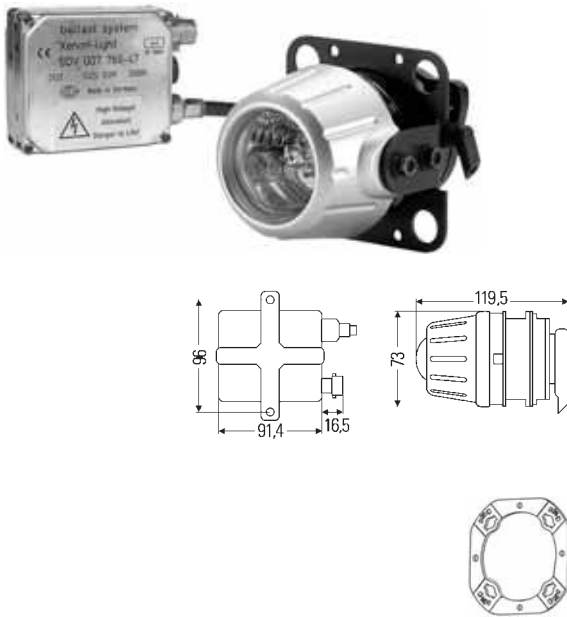

Bestell-Nr.	Vp.	
1F0 008 390-317	12	DE-Xenon-Fernscheinwerfer mit 12V-Vorschaltgerät
1F0 008 390-327	12	mit 3 Befestigungselementen und 24V-Vorschaltgerät
Ersatzteile/Zubehör:		
5DV 007 760-631	1	Vorschaltgerät, 12V
5DV 007 810-171	1	24V
8GS 007 949-261	1	D2S-Gasentladungslampe, 35W
8JD 156 151-807	1	Delphi-Gegenstecker-Set, 2-polig (20 Stück)
9AH 161 786-017	12	Tragrahmen

Mit H7-Licht. Lichtaustritt: Ø 50 mm.



Bestell-Nr.	Vp.	
1BL 009 071-001	1	DE-H7-Abblendscheinwerfer mit 12V-Glühlampe und Alu-Designblende
1BL 009 071-007	24	
1BL 009 071-107	24	und schwarzer Designblende
DE-Xenon-Abblendscheinwerfer mit Gasentladungslampe, Alu-Designblende und 12V-Vorschaltgerät		
1BL 009 071-047	12	
1BL 009 071-067	12	und 24V-Vorschaltgerät
Ersatzteile/Zubehör:		
8GH 007 157-121	1	H7-Glühlampe, 12V55W
8GH 007 157-241	1	24V70W
8GS 007 949-261	1	D2S-Gasentladungslampe, 35W
5DV 007 760-631	1	Vorschaltgerät, 12V
5DV 007 810-171	1	24V
9AH 161 784-017	1	Tragrahmen mit LWR-Aufnahme, für -001/-007/-107/-047 ohne LWR-Aufnahme,
9AH 161 786-017	12	für -001/-007/107/-047/-067
6NM 007 282-221	1	Stellelement für Leuchtweiteregelung, für -001/-007/-107
6NM 007 282-231	1	für -047
8XX 010 315-001	1	Automatische Ultraschall Leuchtweiteregelung, mit 4 m Leitung, 12V
8XX 010 315-101	1	mit 10 m Leitung, 12V
8XX 010 315-011	1	mit 4 m Leitung, 24V
8JD 156 151-807	1	Delphi-Gegenstecker-Set, 2-polig (20 Stück)

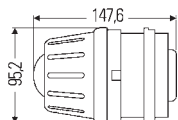

Scheinwerfer für Einbau

Premium 60 mm

Mit H9-Licht. Lichtaustritt: Ø 56 mm.

Bestell-Nr.	Vp.	
1KL 009 486-001	1	DE-H9-Fernscheinwerfer mit 3 Befestigungselementen und 12V-Glühlampe
8GH 008 357-001	1	Ersatzteile: H9-Glühlampe, 12V65W

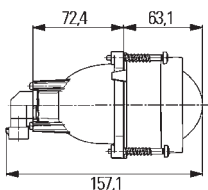
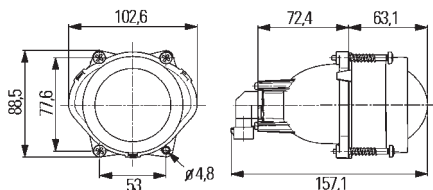

Modul 60

Mit HB3-Licht. Reflektor mit Linse verklebt.
Mit 12V-Glühlampe(n). Lichtaustritt: Ø 60 mm.

Bestell-Nr.	Vp.	
1BL 998 570-001	1	DE-HB3-Abblendscheinwerfer ohne Positionslicht
1KL 998 570-021	1	Ref. 12,5 DE-HB3-Fernscheinwerfer ohne Positionslicht
1KL 998 570-031	1	mit Positionslicht
8GH 005 635-121	1	Ersatzteile/Zubehör: HB3-Glühlampe, 12V65W
8GP 003 594-141	10	W3W-Glühlampe, 12V3W
8JA 990 295-217	10	Stecker für HB3-Glühlampe

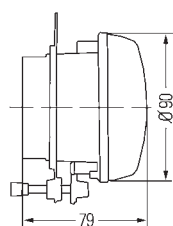
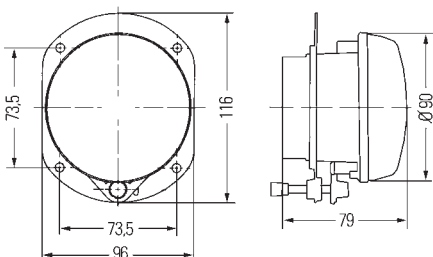
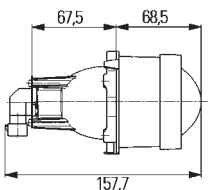
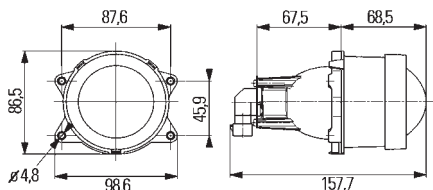

Mit H7-Licht. Lichtaustritt: Ø 90 mm.

Bestell-Nr.	Vp.	
1N0 008 582-001	1	H7-Nebelscheinwerfer mit 12V-Glühlampe
1N0 008 582-007	24	
1N0 008 582-011	1	mit 24V-Glühlampe
1N0 008 582-017	24	
1N0 008 582-042	1	mit 24V-HDLL-Glühlampe
1N0 008 582-037	36	ohne Strahlenblende, mit 24V-Glühlampe
9GH 158 051-007	1	Ersatzteile/Zubehör: Kappe
9XS 124 218-037	500	Klemmstück
8GH 007 157-121	1	H7-Glühlampe, 12V55W
8GH 007 157-241	1	24V70W
8GH 007 157-231	1	24V70W (HDLL)

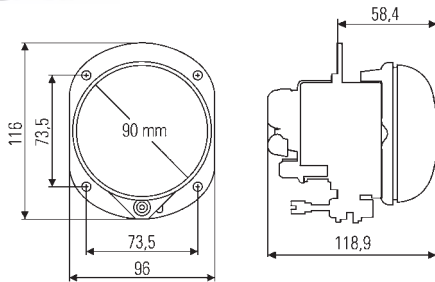

Scheinwerfer für Einbau

Mit H15-Licht und Tagfahrlicht.

Lichtaustritt: Ø 90 mm.

In Kombination mit Ø 90 mm Scheinwerfern zum Einbau in die Fahrzeugschürze.

Bestell-Nr.	Vp.	
1N0 010 294-001	1	H15-Nebelscheinwerfer mit Tagfahrlicht und 12V-Glühlampe
1N0 010 294-011	1	und 24V-Glühlampe
1F0 010 293-001	1	Ref. 12,5 H15-Fernscheinwerfer mit Tagfahrlicht und 12V-Glühlampe
8GJ 168 119-001	1	Zubehör: H15-Glühlampe, 12V15/55W
8GJ 168 119-241	1	24V20/60W
8JD 162 581-802	1	AMP-Gegenstecker-Set, 3-polig (Inhalt: 20 Stück)

90 mm Classic

DE-H7-Abblendscheinwerfer.

Lichtaustritt: Ø 90 mm.

Reflektor mit Streuscheibe verklebt.

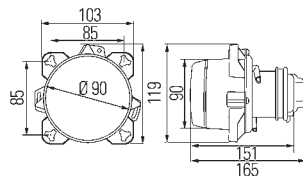

Bestell-Nr.	Vp.	
1BL 008 193-001	1	DE-H7-Abblendscheinwerfer mit 12V-Glühlampe
1BL 008 193-007	36	
1BL 008 193-011	1	mit 24V-Glühlampe
1BL 008 193-017	36	
1BL 008 193-172	1	mit 24V-HD-Glühlampe
9XB 152 977-001	1	Ersatzteile/Zubehör: Stellelement für Leuchtweiteregelung (3 Stück) Gummikappe
9GH 152 654-012	36	für Winkelstecker, unbelüftet
9GH 145 943-012	1	für 2-poliges Steckhülsegehäuse, unbelüftet
9AH 157 659-007	20	Tragrahmen
8GH 007 157-121	1	H7-Glühlampe, 12V55W
8GH 007 157-241	1	24V70W
8GH 007 157-231	1	24V70W (HDLL)

Scheinwerfer für Einbau

90 mm Classic

Xenon-Abblendscheinwerfer mit Gasentladungslampe.

Lichtaustritt: Ø 90 mm.

Reflektor mit Streuscheibe verklebt.

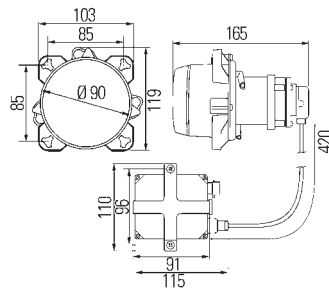

Bestell-Nr.	Vp.	
1BL 008 194-001	1	Xenon-Abblendscheinwerfer mit 12V-Vorschaltgerät
1BL 008 194-007	8	
1BL 008 194-027	1	mit 24V-Vorschaltgerät
Ersatzteile/Zubehör:		
1BL 158 060-021	1	Scheinwerfereinsatz ohne Vorschaltgerät und Gasentladungslampe
5DV 007 760-631	1	Vorschaltgerät, 12V
5DV 007 810-171	1	24V
8HG 151 866-001	5	Halter für Vorschaltgerät, ohne Gummiunterlage
9XD 990 308-001	1	mit Gummiunterlage
9XB 152 977-001	1	Stellelement für Leuchtweitereglung (3 Stück)
8JD 156 151-807	1	Steckhülsegehäuse-Set (20 Stück)
9AH 157 659-007	1	Tragrahmen
8GS 007 949-261	1	D2S-Gasentladungslampe, 35W

Lichtaustritt: Ø 90 mm.

Reflektor mit Streuscheibe verklebt.

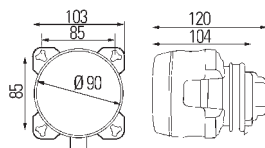

Bestell-Nr.	Vp.	
1K0 008 191-001	1	FF-H7-Fernscheinwerfer mit Positionslicht und 12V-Glühlampen
1K0 008 191-007	36	
1K0 008 191-227	36	und 12V-Glühlampen, ohne Einstellschrauben
1K0 008 191-021	1	und 24V-Glühlampen
1K0 008 191-027	36	
1K0 008 191-212	1	und 24V-HD-Glühlampe
FF-H7-Fernscheinwerfer ohne Positionslicht, mit 12V-Glühlampe		
1K0 008 191-011	1	mit 12V-Glühlampe
1K0 008 191-017	36	
1K0 008 191-041	1	mit 24V-Glühlampe
1K0 008 191-047	36	
Ersatzteile/Zubehör:		
9XB 152 977-001	1	Stellelement für Leuchtweitereglung (3 Stück)
9GH 152 654-007	1	Gummikappe für Winkelstecker, belüftet
9GH 145 943-001	1	für Steckhülsegehäuse, mit Ventilation
8JD 156 150-807	1	Steckhülsegehäuse-Set (20 Stück)
9AH 157 659-007	1	für T4W-Glühlampe
9NS 152 922-007	1	Tragrahmen
9XS 124 218-027	500	Einstellschraube mit Raststück
8GH 007 157-121	500	Klemmstück
8GH 007 157-241	1	H7-Glühlampe, 12V55W
8GH 007 157-231	1	24V70W
8GP 002 067-121	1	24V70W (HDLL)
8GP 002 067-241	1	T4W-Glühlampe, 12V4W
	10	24V4W

Scheinwerfer für Einbau

90 mm Classic

Lichtaustritt: Ø 90 mm.

Reflektor mit Streuscheibe verklebt.

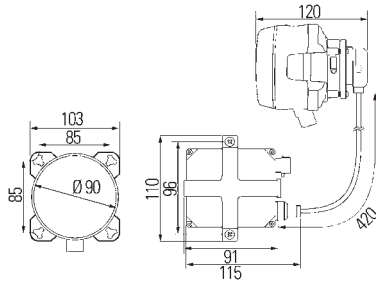

Bestell-Nr.	Vp.	
1K0 008 192-001	1	Xenon-Fernscheinwerfer mit Positionslicht, Gasentladungslampe und 12V-Vorschaltgerät
1K0 008 192-007	8	
1K0 008 192-027	1	und 24V-Vorschaltgerät
1K0 008 192-011	1	Xenon-Fernscheinwerfer ohne Positionslicht, mit Gasentladungslampe und 12V-Vorschaltgerät
1K0 008 192-017	8	
1K0 008 192-091	1	mit Gasentladungslampe und 24V-Vorschaltgerät
Ersatzteile/Zubehör:		
1K0 158 059-061	1	Scheinwerfereinsatz (für -001/-007/-027)
1K0 158 059-071	1	(für -011/-017/-091)
5DV 007 760-631	1	Vorschaltgerät, 12V
5DV 007 810-171	1	24V
8HG 151 866-001	5	Halter für Vorschaltgerät ohne Gummiunterlage
9XD 990 308-001	1	mit Gummiunterlage
8JD 156 150-807	1	Steckhülsegehäuse-Set (20 Stück) für T4W-Glühlampe
8JD 156 151-807	1	für Vorschaltgerät
9AH 157 659-007	1	Tragrahmen
9NS 152 922-007	500	Einstellschraube mit Raststück
9XS 124 218-027	500	Klemmstück
8GS 007 949-261	1	D2S-Gasentladungslampe, 35W
8GP 002 067-121	10	T4W-Glühlampe, 12V4W
8GP 002 067-241	10	24V4W

Scheinwerfer für Einbau

90 mm Performance

Lichtaustritt: Ø 90 mm. HB4-Steckanschluss.

Reflektor aus Aluminiumdruckguss mit gehärteter Glasscheibe verklebt.
3 Befestigungselemente sind lose beigefügt.

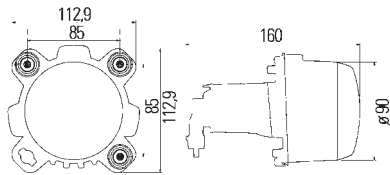

Bestell-Nr.	Vp.	
1BL 247 042-001	1	DE-H1-Abblendscheinwerfer mit 12V-Glühlampe
1BL 247 042-007	36	
1BL 247 042-217	36	mit 12V-Glühlampe, umstellbar auf LES-Touristenlösung
1BL 247 042-011	1	DE-H1-Abblendscheinwerfer mit 24V-HDLL-Glühlampe
1BL 247 042-017	36	
Ersatzteile/Zubehör:		
6NM 007 282-221	1	Stellelement für Leuchtweitereglung, 12V
6NM 008 299-501	1	24V
9XS 254 229-007	100	Gelenkstück für Montage des LW-Stellers
8JD 156 151-807	1	Steckhülsegehäuse-Set (HB4) (20 Stück)
9AH 254 228-012	2	Tragrahmen
9AH 254 228-017	36	
9XD 254 226-007	500	Gelenkstück
9XD 254 227-007	500	Klemmstück
8GH 002 089-133	1	H1-Glühlampe, 12V55W
8GH 002 089-251	1	24V70W
8GH 002 089-491	1	24V70W HDLL

Scheinwerfer für Einbau

90 mm Performance

Lichtaustritt: Ø 90 mm. HB4-Steckanschluss.

Reflektor aus Aluminiumdruckguss mit gehärteter Glasscheibe verklebt.
3 Befestigungselemente sind lose beigefügt.

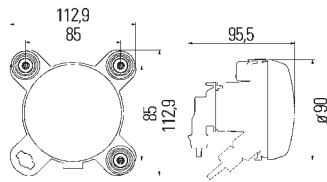

Bestell-Nr.	Vp.	
1K0 247 043-001 1K0 247 043-007	1 36	FF-H1-Fernscheinwerfer mit Positionslicht, 12V-Glühlampen und Performance Befestigung
1K0 247 043-021 1K0 247 043-027	1 36	24V-HDLL-Glühlampen und Performance Befestigung
1K0 247 043-097	36	24V-HDLL-Glühlampen und Classic Befestigung
1K0 247 043-011 1K0 247 043-017	1 36	FF-H1-Fernscheinwerfer ohne Positionslicht, mit 12V-Glühlampe und Performance Befestigung
1K0 247 043-031 1K0 247 043-037	1 36	mit 24V-HDLL-Glühlampe und Performance Befestigung
1K0 247 043-107	36	FF-H1-Fernscheinwerfer ohne Positionslicht, mit 24V-HDLL-Glühlampe und Classic Befestigung
		Ersatzteile/Zubehör:
9AH 254 228-012	2	Tragrahmen
9AH 254 228-017	36	
9XD 254 226-007	500	Gelenkstück
9XD 254 227-007	500	Klemmstück
8KA 202 117-011	1	Adapterleitung vom 2-poligen HB4-Steckanschluss auf 4-poligen FEP-Stecker
8GH 002 089-133	1	H1-Glühlampe, 12V55W
8GH 002 089-251	1	24V70W
8GH 002 089-491	1	24V70W HDLL
8GP 002 067-121	10	T4W-Glühlampe, 12V4W
8GP 002 067-241	10	24V4W

Scheinwerfer für Einbau

90 mm Performance

Umstellbar auf LES-Touristenlösung.

Lichtaustritt: Ø 90 mm. Steckanschluss HB4.

Reflektor aus Aluminiumdruckguss mit gehärteter Glasscheibe verklebt.
3 Befestigungselemente sind lose beigefügt.

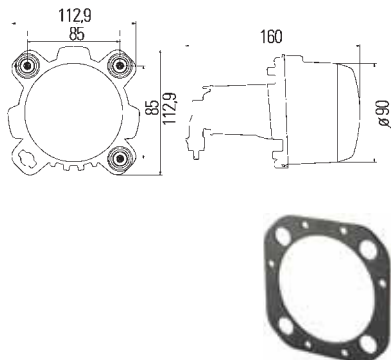

Bestell-Nr.	Vp.	
1BL 247 042-177	36	DE-H1-Abblendscheinwerfer mit 12V-Glühlampe
1BL 247 042-197	36	mit 24V-Glühlampe
1BL 247 042-157	36	mit 24V-HD-Glühlampe
Ersatzteile/Zubehör:		
Stellelement für Leuchtweitereglung,		
6NM 007 282-221	1	12V
6NM 008 299-501	1	24V
9XS 254 229-007	100	Gelenkstück für Montage des LW-Stellers
8JD 156 151-807	1	Steckhülsegehäuse-Set (HB4) (20 Stück)
9AH 254 228-012	2	Tragrahmen
9AH 254 228-017	36	
9XD 254 226-007	500	Gelenkstück
9XD 254 227-007	500	Klemmstück
8GH 002 089-133	1	12V55W, H1-Glühlampe,
8GH 002 089-251	1	24V70W
8GH 002 089-361	1	24V70W HD

90 mm LED Modul

DE-LED-Abblendscheinwerfer.

Abblendlicht: 20,0W, Positionslicht: 2,0W, Tagfahrlicht: 16,0W.

Lichtaustritt: Ø 90 mm.

Reflektor und optikfreie Scheibe aus Kunststoff.

3 Befestigungselemente sind lose beigefügt.

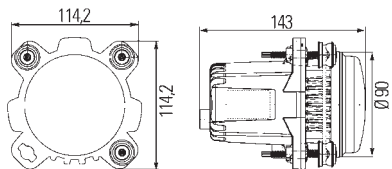

Bestell-Nr.	Vp.	
1BL 012 488-001	1	DE-LED-Abblendscheinwerfer ohne LED-Funktionsüberwachung, mit 5-Chip-LEDs für Abblendlicht, 12V/24V
1BL 012 488-021	1	mit 5-Chip-LEDs für Abblendlicht und 16 LEDs für Positions- und Tagfahrlicht, 12V/24V
Ersatzteile:		
LED-Steuergerät,		
5DS 011 630-001	1	12V
5DS 011 630-011	1	24V
9AH 169 580-011	1	Tragrahmen
1BL 012 488-101	1	DE-LED-Abblendscheinwerfer ohne LED-Funktionsüberwachung, mit 5-Chip-LEDs für Abblendlicht und 4-poligem DT-Steckanschluss, 12V/24V
1BL 012 488-121	1	mit 5-Chip-LEDs für Abblendlicht, 16 LEDs für Positions- und Tagfahrlicht und 4-poligem DT-Steckanschluss, 12V/24V
Ersatzteile/Zubehör:		
LED-Steuergerät,		
5DS 011 630-001	1	12V
5DS 011 630-011	1	24V
9AH 169 580-011	1	Tragrahmen
8JA 201 022-042	10	DT-Stecker, 4-polig
Inhalt:		
1 DT-Steckhülsegehäuse, 1 DT-Wedgelock		
5 Kontakthülsen 0,5-2,0 mm ² , 3 Blindstopfen		
8JA 201 022-821	1	DT-Stecker-Set, 4-polig
9NB 201 024-042	10	Wedgelock
9NB 201 025-112	50	Kontaktbuchse
9NB 201 026-012	50	Blindstopfen

Scheinwerfer für Einbau

90 mm Performance

Lichtaustritt: Ø 90 mm. Mit Glühlampe(n). Steckanschluss HB4.
Reflektor aus Aluminiumdruckguss mit gehärteter Glasscheibe verklebt.
3 Befestigungselemente sind lose beigefügt.

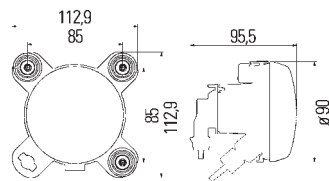

Bestell-Nr.	Vp.	
1K0 247 043-117	36	FF-H1-Fernscheinwerfer mit Premiumbefestigung, mit Positionslicht, 12V
1K0 247 043-127	36	ohne Positionslicht, 12V
1K0 247 043-137	36	mit Positionslicht, 24V-HDLL
1K0 247 043-147	36	ohne Positionslicht, 24V-HDLL
<hr/>		
1K0 247 043-157	36	FF-H1-Fernscheinwerfer mit Classicbefestigung, mit Positionslicht, 12V
1K0 247 043-167	36	ohne Positionslicht, 12V
Ersatzteile/Zubehör:		
		Tragrahmen für -117/-127/-137/-147
9AH 169 580-011	1	
9AH 157 659-007	20	für -157/-167
9XD 254 226-007	500	Gelenkstück
9XD 254 227-007	500	Klemmstück
		Steckhülsegehäuse-Set (20 Stück) für H1-Glühlampe
8JD 156 151-807	1	
8JD 156 150-807	1	für T4W-Glühlampe
		Adapterleitung vom 2-poligen HB4-Steckanschluss auf 4-poligen FEP-Stecker
8KA 202 117-011	1	
		H1-Glühlampe, 12V55W
8GH 002 089-133	1	
8GH 002 089-251	1	24V70W
8GH 002 089-491	1	24V70W HDLL
		T4W-Glühlampe, 12V4W
8GP 002 067-121	10	
8GP 002 067-241	10	24V4W

90 mm Bi-Xenon

Bi-Xenon-Abblend- und Fernscheinwerfer mit Gasentladungslampe.
Lichtaustritt: Ø 90 mm.
Reflektor mit Streuscheibe verklebt.

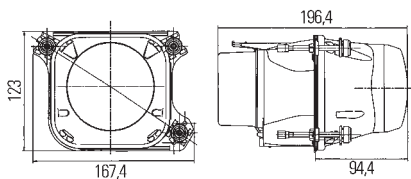

Bestell-Nr.	Vp.	
1AL 008 934-001	1	Bi-Xenon-Scheinwerfer mit 12V-Vorschaltgerät
1AL 008 934-021	1	mit 24V-Vorschaltgerät
Ersatzteile/Zubehör:		
8JD 162 211-801	1	Steckhülsegehäuse-Set für Fernlicht (20 Stück)
8JA 990 295-127	10	DEUTSCH-Stecker, 2-polig
		Leitungssatz, 3700 mm, mit DEUTSCH-Stecker und Relais mit Sicherung,
8KB 990 299-221	1	12V
8KB 990 299-231	1	24V
		Automatische Ultraschall-Leuchtweitereglung mit 4 m Leitung, 12V
8XX 010 315-001	1	
8XX 010 315-101	1	mit 10 m Leitung, 12V
8XX 010 315-011	1	mit 4 m Leitung, 24V
8GS 007 949-261	1	D2S-Gasentladungslampe, 35W

Scheinwerfer für Einbau

90 mm Premium Bi-Xenon

Bi-Xenon-Abblend- und Fernscheinwerfer mit Gasentladungslampe, umstellbar auf LES-Touristenlösung. Lichtaustritt: Ø 90 mm.

Reflektor aus Aluminiumdruckguss mit gehärteter Streuscheibe verklebt. 3 Befestigungselemente sind lose beigefügt.



Bestell-Nr.	Vp.	
1AL 009 997-001	1	Bi-Xenon-Scheinwerfer mit 12V-Vorschaltgerät
1AL 009 997-041	1	mit 24V-Vorschaltgerät
Ersatzteile/Zubehör:		
		Vorschaltgerät,
5DV 007 760-631	1	12V
5DV 007 810-171	1	24V
9AH 169 580-011	1	Tragrahmen
6NM 007 282-231	1	Leuchtweitereglung inkl. Halter, 12V Verriegelungselement für
9XD 198 241-002	100	Stellelement für Leuchtweitereglung
8JD 156 151-807	1	Steckhülsegehäuse-Set (20 Stück)
8JA 746 184-022	10	Superseal-Buchsengehäuse, 2-polig
		Automatische Ultraschall-Leuchtweitereglung
8XX 010 315-001	1	mit 4 m Leitung, 12V
8XX 010 315-101	1	mit 10 m Leitung, 12V
8XX 010 315-011	1	mit 4 m Leitung, 24V
8GS 007 949-261	1	D2S-Gasentladungslampe, 35W

90 mm Premium

Bi-H7-Abblend- und Fernscheinwerfer, umstellbar auf LES-Touristenlösung. Lichtaustritt: Ø 90 mm.

Reflektor aus Aluminiumdruckguss mit gehärteter Streuscheibe verklebt.



Bestell-Nr.	Vp.	
1AL 009 998-001	1	Bi-H7-Abblend- und Fernscheinwerfer mit 12V-Glühlampe
1AL 009 998-041	1	mit 24V-Glühlampe
Ersatzteile/Zubehör:		
9AH 169 580-011	1	Tragrahmen
6NM 007 282-221	1	Leuchtweitereglung inkl. Halter, 12V Verriegelungselement für
9XD 198 241-002	100	Stellelement für Leuchtweitereglung
8JD 156 151-807	1	Steckhülsegehäuse-Set (20 Stück)
8JA 746 184-022	10	Superseal-Buchsengehäuse, 2-polig
8KW 744 837-002	50	Superseal-Buchsenkontakt
9GD 746 185-002	50	Superseal-Einzelleiterdichtung
		H7-Glühlampe,
8GH 007 157-121	1	12V55W
8GH 007 157-241	1	24V70W

Scheinwerfer für Einbau

90 mm Premium

DE-H7-Abblendscheinwerfer, umstellbar auf LES-Touristenlösung. Lichtaustritt: Ø 90 mm.

Reflektor aus Aluminiumdruckguss mit gehärteter Streuscheibe verklebt. 3 Befestigungselemente sind lose beigelegt.

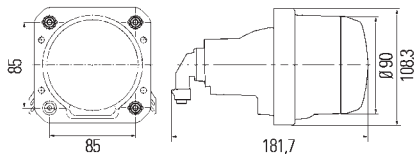

Bestell-Nr.	Vp.	
1BL 009 999-001	1	DE-H7-Abblendscheinwerfer mit 12V-Glühlampe
1BL 009 999-041	1	mit 24V-Glühlampe
		Ersatzteile/Zubehör:
9AH 169 580-011	1	Tragrahmen
9XD 198 241-002	100	Verriegelungselement für Stellelement für Leuchtweiteregelung
8JD 156 151-807	1	Steckhülsegehäuse-Set (20 Stück)
8JA 746 184-022	10	Superseal-Buchsengehäuse, 2-polig
8KW 744 837-002	50	Superseal-Buchsenkontakt
9GD 746 185-002	50	Superseal-Einzelleiterdichtung
8GH 007 157-121	1	H7-Glühlampe, 12V55W
8GH 007 157-241	1	24V70W

90 mm LED Modul

LED-Abblend- und Fernscheinwerfer. Mit 3 weißen Power-LEDs, 30W und Leitung. Lichtaustritt: Ø 90 mm.

Reflektor und optikfreie Scheibe aus Kunststoff.

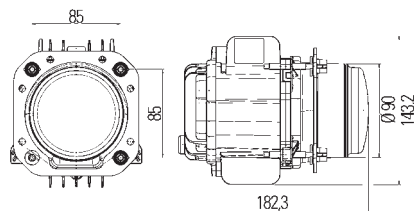

Bestell-Nr.	Vp.	
1AL 010 820-841	1	Bi-LED-Abblendscheinwerfer-Set mit LED-Funktionsüberwachung, 12V
1AL 010 820-851	1	mit LED-Funktionsüberwachung, 24V
		Ersatzteile/Zubehör:
		LED-Steuergerät,
5DS 011 630-001	1	12V
5DS 011 630-011	1	24V
		Tragrahmen
9AH 169 580-011	1	für Pkw, Caravan, Busse
9AH 185 978-011	1	für Nkw
8JA 746 184-022	10	Superseal-Buchsengehäuse, 2-polig
8KW 744 837-002	50	Superseal-Buchsenkontakt
9GD 746 185-002	50	Superseal-Einzelleiterdichtung

Scheinwerfer für Einbau

90 mm LED Modul

LED-Abblendscheinwerfer.
Mit 3 weißen Power-LEDs, 30W und Leitung.
Lichtaustritt: Ø 90 mm.
 Reflektor und optikfreie Scheibe aus Kunststoff.

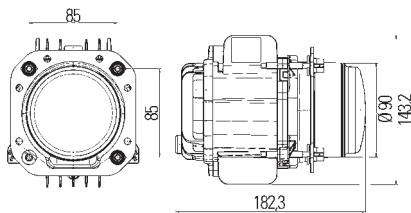

Bestell-Nr.	Vp.	
1BL 010 820-001	1	LED-Abblendscheinwerfer ohne LED-Funktionsüberwachung, 12V/24V
1BL 010 820-801	1	LED-Abblendscheinwerfer-Set mit LED-Funktionsüberwachung, 12V
1BL 010 820-811	1	mit LED-Funktionsüberwachung, 24V
Ersatzteile/Zubehör:		
5DS 011 630-001	1	LED-Steuergerät, 12V
5DS 011 630-011	1	24V
9AH 169 580-011	1	Tragrahmen für Pkw, Caravan, Busse
9AH 185 978-011	1	für Nkw
8JA 746 184-022	10	Superseal-Buchsengehäuse, 2-polig
8KW 744 837-002	50	Superseal-Buchsenkontakt
9GD 746 185-002	50	Superseal-Einzelleiterdichtung
Adapterleitung zur Umrüstung des vorhandenen Performance-, Premium-Abblendscheinwerfers auf den LED-Abblendscheinwerfer		
8KA 194 768-001	1	1BL 010 820-001

LED-Abblend- und Fernscheinwerfer.
Mit 6 weißen Power-LEDs und Leitung.
Abblendlicht: 30W, Fernlicht: 60W.
Lichtaustritt: Ø 90 mm.
 Reflektor und optikfreie Scheibe aus Kunststoff.

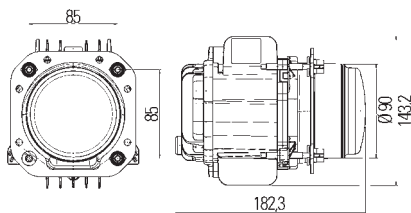

Bestell-Nr.	Vp.	
Für Pkw, Caravan, Busse und Nkw.		
1AL 010 820-021	1	Bi-LED-Abblend- und Fernscheinwerfer ohne LED-Funktionsüberwachung, 12V/24V
Für Nkw und Schlepper.		
1AL 010 820-067	42	Bi-LED-Abblend- und Fernscheinwerfer ohne LED-Funktionsüberwachung, 12V/24V
Ersatzteile/Zubehör:		
5DS 011 630-001	1	LED-Steuergerät, 12V
5DS 011 630-011	1	24V
9AH 169 580-011	1	Tragrahmen für Pkw, Caravan, Busse
9AH 185 978-011	1	für Nkw
Leitungsadapter zur Umrüstung von Bi-Halogen/Bi-Xenon auf Bi-LED-Scheinwerfer,		
8KA 194 768-011	1	10 cm lang, für -021
8KA 194 768-031	1	5 cm lang, für -021/-067

Scheinwerfer für Einbau

90 mm LED Modul

Mit weißen LEDs, 5 LEDs für Nebellicht, 4 LEDs für Kurvenlicht, 16 LEDs für Tagfahrlicht, 16 LEDs für Positionslicht.

Nebellicht: 12,0W, Kurvenlicht: 16,0W, Tagfahrlicht: 16,0W, Positionslicht: 2,0W.

Mit 4-poligem FEP-Stecker.

Lichtaustritt: Ø 90 mm.

Optikfreie Scheibe aus Kunststoff.

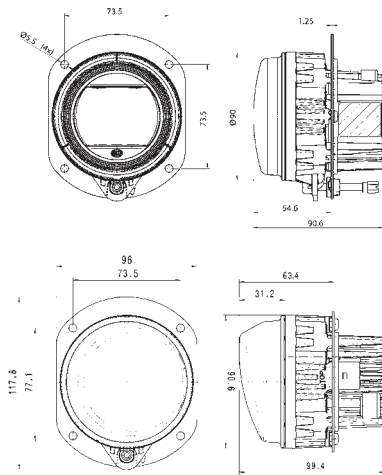

Bestell-Nr.	Vp.	
1N0 011 988-001	1	LED-Nebelscheinwerfer, 12V/24V
1N0 011 988-011	1	mit Tagfahrlicht und Positionslicht, 12V/24V
1N0 011 988-051	1	mit Kurvenlicht, links, 12V/24V
1N0 011 988-061	1	mit Kurvenlicht, rechts, 12V/24V
8KW 863 933-013	50	Zubehör: Plus Versorgung LED FEP-Stecker, 4-polig Flachkontakt
8JA 202 231-002	10	Flachsteckhülsegehäuse, 4-polig/1,5 mm ² für Micro Timer II Crimpkontaktsystem
9GD 863 952-022	50	Einzelleiterdichtung, 0,35 - 0,5 mm ²
9GD 863 952-012	50	Einzelleiterdichtung, 0,75 mm ²
9GD 863 952-002	50	Blindstopfen
8KA 202 117-001	1	Adapterleitung vom 4-poligen FEP-Stecker auf 4-poligen DEUTSCH-Steckanschluss
5DF 009 244-007	24	Kurvenlicht-Steuergerät Adapterleitung vom Nebelscheinwerfer auf das Kurvenlicht-Steuergerät
8KB 163 160-811	1	

Scheinwerfer für Einbau

90 mm LED Modul

Mit weißen LEDs, 5 LEDs für Fernlicht, 16 LEDs für Tagfahrlicht, 16 LEDs für Positionslicht.

Fernlicht: 20W, Tagfahrlicht: 16W, Positionslicht: 2W.

Mit 4-poligem FEP-Stecker.

Lichtaustritt: Ø 90 mm.

Optikfreie Scheibe aus Kunststoff.

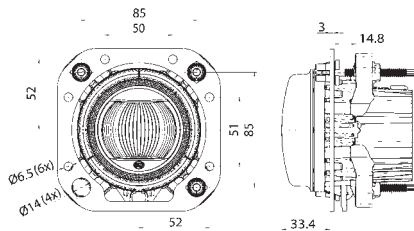
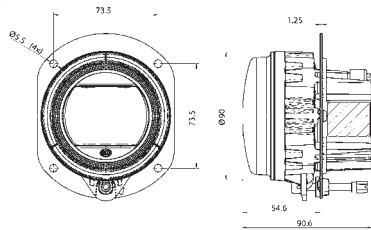

Bestell-Nr.	Vp.	
1F0 011 988-021	1	LED-Fernscheinwerfer, 12V/24V
1F0 011 988-031	1	mit Tagfahrlicht und Positionslicht, 12V/24V
1F0 011 988-121	1	mit Performance Befestigung, 12V/24V
1F0 011 988-131	1	mit Tagfahrlicht, Positionslicht und Performance Befestigung, 12V/24V
9AH 169 580-011	1	Zubehör: Tragrahmen für -121/-131, für Pkw, Caravan, Busse
8KW 863 933-013	50	Plus Versorgung LED FEP-Stecker, 4-polig Flachkontakt
8JA 202 231-002	10	Flachsteckhülsegehäuse, 4-polig/1,5 mm ² für Micro Timer II Crimpkontaktsystem
9GD 863 952-022	50	Einzelleiterdichtung, 0,35 - 0,5 mm ²
9GD 863 952-012	50	Einzelleiterdichtung, 0,75 mm ²
9GD 863 952-002	50	Blindstopfen
8KA 202 117-001	1	Adapterleitung vom 4-poligen FEP-Stecker auf 4-poligen DEUTSCH-Steckanschluss

Scheinwerfer für Einbau

90 mm LED Modul

Mit 5 weißen LEDs für Fernlicht und gelbes LED-Kreislichtmodul für Blinklicht.

Fernlicht: 20W.

Mit 4-poligem FEP-Stecker.

Lichtaustritt: Ø 90 mm.

Optikfreie Scheibe aus Kunststoff.

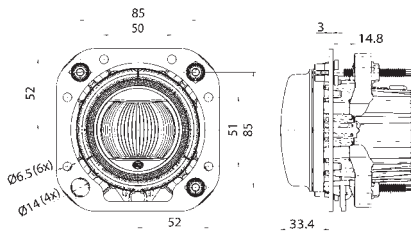
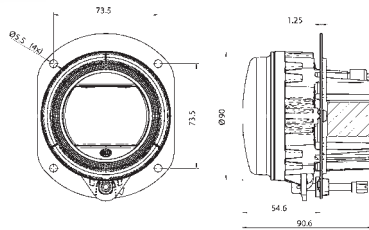

Bestell-Nr.	Vp.	
1F0 011 988-071	1	LED-Fernscheinwerfer mit Blinklicht, ohne Impuls für Blinklichtausfallkontrolle, 12V/24V
1F0 011 988-081	1	mit Impuls für Blinklichtausfallkontrolle, 12V/24V
1F0 011 988-171	1	LED-Fernscheinwerfer mit Blinklicht und Performance Befestigung, ohne Impuls für Blinklichtausfallkontrolle, 12V/24V
1F0 011 988-181	1	mit Impuls für Blinklichtausfallkontrolle, 12V/24V
8KW 863 933-013	50	Zubehör: Plus Versorgung LED FEP-Stecker, 4-polig Flachkontakt
8JA 202 231-002	10	Flachsteckhülsegehäuse, 4-polig/1,5 mm ² für Micro Timer II Crimpkontaktsystem
9GD 863 952-022	50	Einzeleiterdichtung, 0,35 - 0,5 mm ²
9GD 863 952-012	50	Einzeleiterdichtung, 0,75 mm ²
9GD 863 952-002	50	Blindstopfen
8KA 202 117-001	1	Adapterleitung vom 4-poligen FEP-Stecker auf 4-poligen DEUTSCH-Steckanschluss

Scheinwerfersystem für Einbau

Für Busse und Wohnmobile mit 24V.
Scheinwerfer mit gewölbter Streuscheibe.
Ohne Positionslicht. Lichtaustritt: Ø 100 mm.

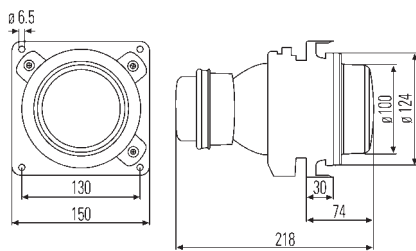

Bestell-Nr.	Vp.	
1BL 007 834-037	1	Xenon-Abblendscheinwerfer mit Gasentladungslampe und 24V-Vorschaltgerät
1BL 007 834-007	1	DE-H1-Abblendscheinwerfer mit Tragrahmen
1BL 007 834-132	1	ohne Tragrahmen
1KL 007 834-027	1	DE-H1-Fernscheinwerfer
1NL 007 834-017	1	DE-H1-Nebelscheinwerfer
Ersatzteile/Zubehör:		
5DV 007 810-171	1	Vorschaltgerät, 24V
8JD 156 151-807	1	Steckhülsegehäuse-Set (20 Stück) für -037/-097
9GH 145 943-001	1	Gummikappe für -027
9HD 155 239-001	12	Kunststoffkappe mit Stecker und Leitung für -007/-017/-132
8GS 007 949-261	1	D2S-Gasentladungslampe, 35W
8GH 002 089-251	1	H1-Glühlampe, 24V70W

Für Nkw, Busse und Fahrzeugtuner.
Scheinwerfer mit flacher Streuscheibe.
Ohne Positionslicht. Lichtaustritt: Ø 100 mm.

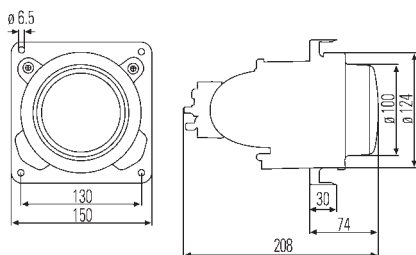

Bestell-Nr.	Vp.	
1BL 007 834-047	1	DE-H1-Abblendscheinwerfer mit Vorrichtung für Leuchtweitereglung
1KL 007 834-067	1	DE-H1-Fernscheinwerfer
1NL 007 834-057	1	DE-H1-Nebelscheinwerfer
Ersatzteile/Zubehör:		
6NM 004 375-541	3	LW-Steller, elektrisch, 12V für -047
8WS 008 549-001	1	Streuscheibenreinigungsanlage mit Spritzsystem, 12V
8WS 008 549-501	1	24V
9GH 145 943-001	1	Gummikappe für -027/-067
9HD 155 239-001	12	Kunststoffkappe mit Stecker und Leitung für -007/-017/-047/-057
8GH 002 089-133	1	H1-Glühlampe, 12V55W
8GH 002 089-251	1	H1-Glühlampe, 24V70W

Ultraschall-Leuchtweitereglung (LWR) für Ø 50 mm, Ø 90 mm und Ø 100 mm Xenon Einbauscheinwerfer

Inhalt:

2 Ultraschallsensoren mit Montagehaltern, Steuerelektronik,
2 Stellmotoren, Leitungssätze und Montageanleitung.

Der Ultraschallsensor wird mit einem Halter am Wagenboden montiert und mit der zentralen Steuerelektronik verbunden. Diese gibt ihren Einstellwert über die Stellmotoren an die Scheinwerfer weiter. Die Steller positionieren die Scheinwerfer dann entsprechend der Beladungssituation.

Bei Fahrzeugen, die beim Beladen sowohl an der Hinterachse als auch an der Vorderachse einsinken, wird ein zweiter Sensor benötigt. Das Steuergerät ist für den Zweisensorenbetrieb ausgelegt.



Bestell-Nr.	Vp.	
8XX 010 315-001	1	Automatische Ultraschall-Leuchtweitereglung mit 4 m Leitung, 12V
8XX 010 315-101	1	mit 10 m Leitung, 12V
8XX 010 315-011	1	mit 4 m Leitung, 24V

Leuchtweitereglung Zubehör-Set für Ø 50 mm Einbauscheinwerfer 1BL 009 071-... für Ø 90 mm Einbauscheinwerfer 1BL 008 193-..., 1BL 008 194-..., 1BL 247 042-... In Kombination mit den Leuchtweitestellern 6NM 007 282-221/-227/-231, 6NM 008 299-501

Inhalt:

1 Halter passend links und rechts, 3 Gelenkstücke.

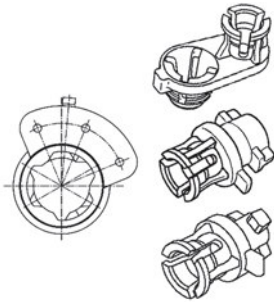

Bestell-Nr.	Vp.	
8HG 183 586-001	1	Leuchtweitereglung Zubehör-Set

Scheinwerferreinigungsanlagen für Ø 90 mm und Ø 100 mm Einbauscheinwerfer

Für die Reinigung von 2 bis 4 Scheinwerfern.

Inhalt:

Pumpe, Steuergerät inkl. Leitungssatz, Düse und Gewebeschlauch.



Bestell-Nr.	Vp.	
8WS 008 549-001	1	Scheinwerferreinigungsanlage mit feststehenden Düsen, 12V
8WS 008 549-501	1	24V
8WT 008 549-101	1	Scheinwerferreinigungsanlage Teleskop-Einzeldüsen, 12V
8WT 008 549-601	1	24V
8WT 008 549-201	1	Scheinwerferreinigungsanlage Teleskop-Doppeldüsen, 12V
8WT 008 549-701	1	24V
9GS 146 999-727	5	Ersatzteile: Schlauch

Scheinwerfer für Einbau

DE-H1-Abblendscheinwerfer ohne Positionslicht.

Lichtaustritt: Ø 120 mm.

Mit Einstellschraube für Leuchtweitereglung.

Für Fahrzeuge mit 4-Scheinwerfersystem.

Nur für Ersatzbedarf.

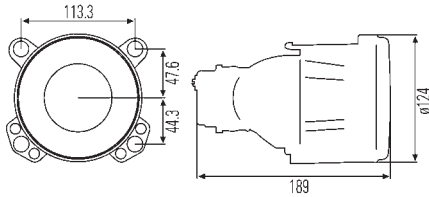

Bestell-Nr.	Vp.	
1BL 006 349-007	1	DE-H1-Scheinwerfer in Verbindung mit Fernscheinwerfereinsatz 1K2 006 147-031, mit Kappe und 12V-Glühlampe
1BL 006 349-011	1	in Verbindung mit Fernscheinwerfereinsatz 1K2 006 147-051, ohne Kappe und Glühlampe
Ersatzteile/Zubehör:		
8GH 002 089-133	1	H1-Glühlampe, 12V55W
8GH 002 089-251	1	24V70W

DE-H1-Abblendscheinwerfereinsatz ohne Positionslicht.

Lichtaustritt: Ø 130 mm.

Für Fahrzeuge mit 4-Scheinwerfersystem.

Nur für Ersatzbedarf.



Bestell-Nr.	Vp.	
1BL 139 277-031	1	DE-H1-Scheinwerfer, 24V, links
1BL 139 278-031	1	rechts
Zubehör:		
8GH 002 089-251	1	H1-Glühlampe, 24V70W

H3-Fernscheinwerfereinsatz mit Positionslicht.

Lichtaustritt: Ø 120 mm.

Für Fahrzeuge mit 4-Scheinwerfersystem.

Nur für Ersatzbedarf.

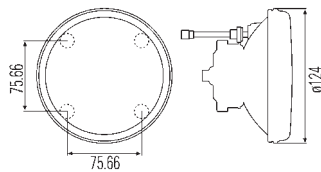

Bestell-Nr.	Vp.	
1K2 006 147-031	1	H3-Fernscheinwerfer, in Verbindung mit DE-Abblendscheinwerfer 1BL 006 349-007, mit Kappe und 12V-Glühlampen
1K2 006 147-051	1	in Verbindung mit DE-Abblendscheinwerfer 1BL 006 349-011, ohne Kappe und Glühlampen, 12V/24V
Ersatzteile/Zubehör:		
8GH 002 090-133	1	H3-Glühlampe, 12V55W
8GH 002 090-251	1	24V70W
8GP 002 067-121	10	T4W-Glühlampe, 12V4W
8GP 002 067-241	10	24V4W

Scheinwerfer für Einbau

Mit Positionslicht. Lichtaustritt: Ø 132 mm.

Reflektor aus Kunststoff mit optikfreier Glasscheibe verklebt.

3 Befestigungsschrauben sind lose beigelegt.

Bei Neufahrzeugen nur für Land- und Baumaschinen zulassungsfähig.

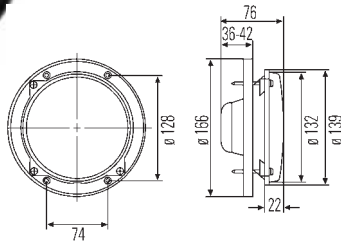

Bestell-Nr.	Vp.	
1A3 996 162-381	1	H4-Scheinwerfer mit 12V-Glühlampen
1A3 996 162-321	1	mit 24V-Glühlampen
1A3 996 162-071	1	mit Tragrahmen aus Kunststoff und 12V-Glühlampen
Ersatzteile/Zubehör:		
8GJ 002 525-131	1	H4-Glühlampe, 12V60/55W
8GJ 002 525-251	1	24V75/70W T4W-Glühlampe,
8GP 002 067-121	10	12V4W
8GP 002 067-241	10	24V4W

Mit Positionslicht. Lichtaustritt: Ø 132 mm.

Reflektor aus Stahlblech mit Glasstreuscheibe verklebt.

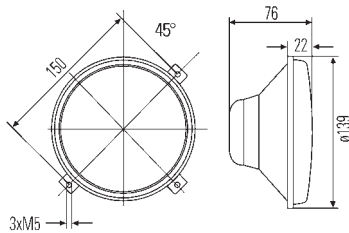

Bestell-Nr.	Vp.	
1A3 996 002-051	1	R2-Scheinwerfer ohne Kappe
1A3 996 002-261	1	H4-Scheinwerfer mit Kappe
Ersatzteile/Zubehör:		
9HD 990 044-001	2	Kappe, rot für -261
8GD 002 088-141	1	R2-Halogen-Glühlampe, 12V45/40W
8GD 002 088-271	1	24V55/50W H4-Glühlampe,
8GJ 002 525-131	1	12V60/55W
8GJ 002 525-251	1	24V75/70W T4W-Glühlampe,
8GP 002 067-121	10	12V4W
8GP 002 067-241	10	24V4W

Scheinwerfer für Einbau

Lichtaustritt: Ø 132 mm.

Tragrahmen aus Kunststoff.
Reflektor aus Stahlblech mit Glasstreuscheibe verklebt.

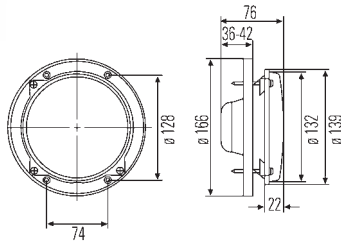

Bestell-Nr.	Vp.	
1A3 996 002-181	1	H4-Scheinwerfer mit Positionslicht
1A3 996 002-211	1	ohne Positionslicht
1A3 996 002-531	1	mit Positionslicht und gehärteter Streuscheibe
Ersatzteile/Zubehör:		
8GJ 002 525-131	1	H4-Glühlampe, 12V60/55W
8GJ 002 525-251	1	24V75/70W T4W-Glühlampe,
8GP 002 067-121	10	12V4W
8GP 002 067-241	10	24V4W

Lichtaustritt: Ø 136 mm.

Tragrahmen aus Kunststoff.
Reflektor aus Kunststoff mit Glasstreuscheibe verklebt.
Für Deutz-Fahrzeuge. Nur für Ersatzbedarf.

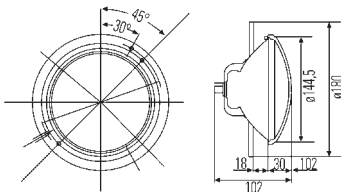

Bestell-Nr.	Vp.	
1A3 003 370-041	1	R2-Scheinwerfer
Ersatzteile/Zubehör:		
1A3 125 195-015	2	Scheinwerfereinsatz
8GD 002 088-141	1	R2-Halogen-Glühlampe, 12V45/40W

H4-Scheinwerfer mit Kappe.

Lichtaustritt: Ø 135 mm.

Verwendbar für Fahrzeuge mit 5³/₄"-Einbauscheinwerfern u. a. für amerikanische und japanische Fahrzeuge.
Einbaumaße entsprechen SAE J 571.
Nur für Ersatzbedarf.



Bestell-Nr.	Vp.	
1A3 002 850-001	1	H4-Scheinwerfer ohne Positionslicht
1A3 002 850-031	1	mit Positionslicht und T4W-Glühlampe
1A3 005 649-007	1	ohne Positionslicht, mit 4-Punktbefestigung, für Claas
Ersatzteile/Zubehör:		
9GH 126 647-011	10	Kappe für -001/-031
8GJ 002 525-131	1	H4-Glühlampe, 12V60/55W
8GP 002 067-121	10	T4W-Glühlampe, 12V4W

Scheinwerfer für Einbau

Bi-Focus-H1-Abblendscheinwerfer mit Positionslicht. Lichtaustritt: Ø 135 mm.

Nur paarweise einsetzbar. In Verbindung mit 1K3 114 155-001.
Verwendbar für fast alle Fahrzeuge mit 5¾"-Doppelscheinwerfern nach SAE 4002 und 4005. Nur für Ersatzbedarf.



Bestell-Nr.	Vp.	
1B3 128 267-001	1	Bi-Focus-H1-Abblendscheinwerfer
1B3 128 267-071	1	mit gehärteter Streuscheibe
Ersatzteile/Zubehör:		
9FF 085 642-001	10	Lampenfassung für Positionslicht
8GH 002 089-133	1	H1-Glühlampe, 12V55W
8GP 002 067-121	10	T4W-Glühlampe, 12V4W

H1-Abblendscheinwerfer mit Positionslicht, ohne Kappe (siehe Zubehör). Lichtaustritt: Ø 135 mm.

In Verbindung mit 1K3 114 155-001.
Verwendbar für Fahrzeuge mit 5¾"-Einsätzen nach SAE 4002 und 4005.
Nur für Ersatzbedarf.



Bestell-Nr.	Vp.	
1B3 114 179-001	1	H1-Abblendscheinwerfer
Ersatzteile/Zubehör:		
9FF 085 642-001	10	Lampenfassung für Positionslicht
9HD 140 976-001	5	Kappe
8GH 002 089-133	1	H1-Glühlampe, 12V55W
8GP 002 067-121	10	T4W-Glühlampe, 12V4W

H1-Fernscheinwerfer ohne Kappe (siehe Zubehör). Lichtaustritt: Ø 135 mm.

In Verbindung mit 1B3 114 179-001.
Verwendbar für Fahrzeuge mit 5¾"-Einsätzen nach SAE 4001.



Bestell-Nr.	Vp.	
1K3 114 155-001	1	H1-Fernscheinwerfer
Zubehör:		
9HD 140 976-001	5	Kappe
8GH 002 089-133	1	H1-Glühlampe, 12V55W

Mit R2-Licht, ohne Positionslicht. Lichtaustritt: Ø 135 mm.

Abblend- und Fernlicht in einem Scheinwerfer.
Verwendbar für Fahrzeuge mit 5¾"-Einsätzen nach SAE 4002 und 4005.
Nur für Ersatzbedarf.



Bestell-Nr.	Vp.	
1A3 001 120-001	1	R2-Scheinwerfer
Ersatzteile/Zubehör:		
8GD 002 088-141	1	R2-Halogen-Glühlampe, 12V45/40W

Scheinwerfer für Einbau

Lichtaustritt: Ø 165 mm.

Verwendbar für Fahrzeuge mit Einbauscheinwerfern Ø 165 mm, u. a. für amerikanische Fahrzeuge mit 7"-Einsätzen nach SAE 6006, SAE 6012 und SAE 6013. Nur für Ersatzbedarf.



Bestell-Nr.	Vp.	
1A6 002 395-031	1	H4-Scheinwerfer ohne Positionslicht, mit Kappe
1A6 002 395-071	1	mit Positionslicht und Kappe
1A6 002 395-077	36	
1A6 002 395-387	36	mit gehärteter Streuscheibe, Positionslicht und Kappe
1A6 002 395-821	1	H4-Scheinwerfer-Set: 2 Scheinwerfer mit 12V-Glühlampen, Positionslicht und Kappen
Ersatzteile/Zubehör:		
9GH 126 647-011	10	Kappe für -031/-387
8GJ 002 525-131	1	H4-Glühlampe, 12V60/55W
8GP 002 067-121	10	T4W-Glühlampe, 12V4W

Lichtaustritt: Ø 165 mm.

Verwendbar für Fahrzeuge mit Einbauscheinwerfern Ø 165 mm, u. a. für amerikanische Fahrzeuge mit 7"-Einsätzen nach SAE 6006, SAE 6012 und SAE 6013. Nur für Ersatzbedarf.



Bestell-Nr.	Vp.	
1A6 001 128-061	1	R2-Scheinwerfer mit Positionslicht, ohne Lampenfassung für Positionslicht
Ersatzteile/Zubehör:		
9DS 088 583-001	2	Reflektor mit Streuscheibe
8GD 002 088-141	1	R2-Halogen-Glühlampe, 12V45/40W
8GP 002 067-121	10	T4W-Glühlampe, 12V4W

Mit H4-Licht.

Lichtaustritt: 164 x 103 mm.

Verwendbar für japanische und amerikanische Fahrzeuge mit 4-Scheinwerfersystem, äußere Scheinwerfereinsätze. Einbaumaße entsprechen SAE J 571. Nur für Ersatzbedarf.

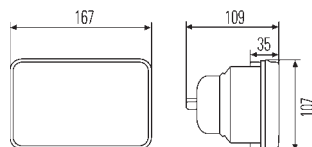
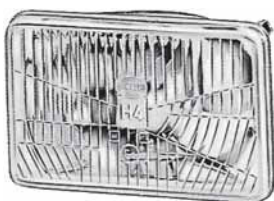

Bestell-Nr.	Vp.	
1AB 003 177-001	1	H4-Scheinwerfer ohne Positionslicht, mit Kappe
1AB 003 177-071	1	mit Positionslicht und Kappe
1AB 003 177-791	1	mit gehärteter Streuscheibe, Positionslicht und Kappe, 24V
Zubehör:		
8GJ 002 525-131	1	H4-Glühlampe, 12V60/55W
8GJ 002 525-251	1	24V75/70W T4W-Glühlampe,
8GP 002 067-121	10	12V4W
8GP 002 067-241	10	24V4W

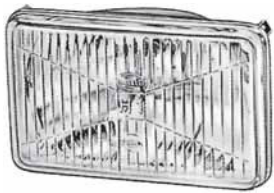

Scheinwerfer für Einbau

Mit H1-Licht.
Lichtaustritt: 164 x 103 mm.
 Innere Scheinwerfereinsätze. Einbautiefe: 124 mm.

Bestell-Nr.	Vp.	
1KB 003 177-061	1	H1-Fernscheinwerfer mit Kappe
		Zubehör:
1VB 005 444-037	20	Aufnahmeteil
8GH 002 089-133	1	H1-Glühlampe, 12V55W



Mit H2-Licht und Kappe.
Lichtaustritt: 164 x 103 mm.
 In Verbindung mit 1AB 003 177-... und 1BL 005 380-...

Bestell-Nr.	Vp.	
1NB 004 691-147	1	H2-Nebelscheinwerfer

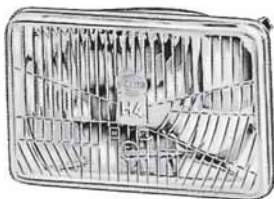
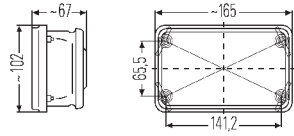

Mit H4-Licht, ohne Positionslicht.
Mit Kappe. Lichtaustritt: 164 x 103 mm.
 Für John Deere.
 Nur für Ersatzbedarf.

Bestell-Nr.	Vp.	
1AB 006 977-021	1	H4-Scheinwerfer
		Zubehör:
8GJ 002 525-131	1	H4-Glühlampe, 12V60/55W

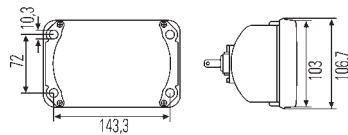

Mit R2-Licht, ohne Positionslicht.
Mit 3-Punktbefestigung, Kappe und 12V-Glühlampe.
Lichtaustritt: 164 x 103 mm.
 Für Landini und Massey-Ferguson.
 Nur für Ersatzbedarf.

Bestell-Nr.	Vp.	
1AB 003 177-611	1	R2-Scheinwerfer
		Ersatzteile:
8GD 002 088-141	1	R2-Halogen-Glühlampe, 12V45/40W

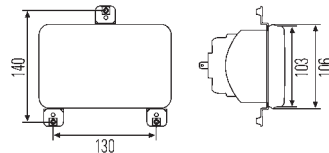

Scheinwerfer für Einbau

Mit H4-Licht und Positionslicht.
Mit 3-Punktbefestigung, Schutzkappe und 12V Glühlampen.
Lichtaustritt: 164 x 103 mm.

Nur für Ersatzbedarf.

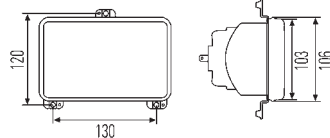

Bestell-Nr.	Vp.	
1AB 006 277-127	36	H4-Scheinwerfer
Ersatzteile:		
9GH 126 647-011	10	Kappe
9FF 126 444-001	10	Lampenfassung für Positionslicht
9KD 116 415-005	250	Druckfeder
8GJ 002 525-131	1	H4-Glühlampe,
8GJ 002 525-251	1	12V60/55W
		24V75/70W
		T4W-Glühlampe,
8GP 002 067-121	10	12V4W
8GP 002 067-241	10	24V4W

Mit H4-Licht und 3-Punktbefestigung.
Lichtaustritt: 164 x 103 mm.

Reflektor aus Kunststoff mit optikfreier Glasstreuscheibe verklebt.
Mit Befestigungsschrauben M4 x 50 mm DIN 7985
und Druckfedern.
Nur für Ersatzbedarf.

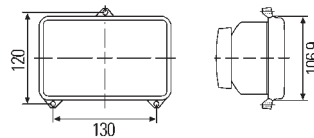

Bestell-Nr.	Vp.	
1AB 008 888-041	1	H4-Scheinwerfer mit Positionslicht
1AB 008 888-051	1	ohne Positionslicht
Ersatzteile/Zubehör:		
8GJ 002 525-131	1	H4-Glühlampe,
		12V60/55W
8GJ 002 525-251	1	24V75/70W
		T4W-Glühlampe,
8GP 002 067-121	10	12V4W
8GP 002 067-241	10	24V4W

Mit H1-Abblendlicht, Positionslicht und Kappe.
Lichtaustritt: 164 x 103 mm.

Für SAE-Aufnahmeteil.
In Verbindung mit 1KB 003 177-... und 1NB 004 691-...
Nur für Ersatzbedarf.

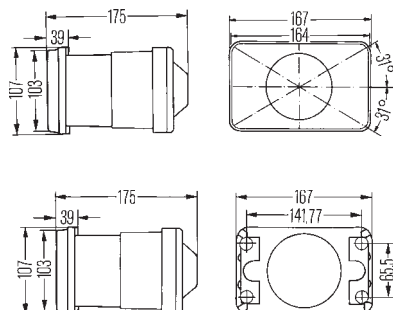

Bestell-Nr.	Vp.	
1BL 005 380-011	1	DE-H1-Scheinwerfereinsatz, links
1BL 005 380-021	1	rechts
DE-H1-Scheinwerfereinsatz mit Rastbefestigung, links		
1BL 005 380-031	1	
1BL 005 380-041	1	rechts
Zubehör:		
8GH 002 089-133	1	H1-Glühlampe, 12V55W
8GP 002 067-121	10	T4W-Glühlampe, 12V4W

Scheinwerfer für Einbau

Mit H4-Licht und Kappe.
Lichtaustritt: 190 x 132 mm.

Verwendbar für japanische und amerikanische Fahrzeuge mit 2-Scheinwerfersystem.
 Nur für Ersatzbedarf.

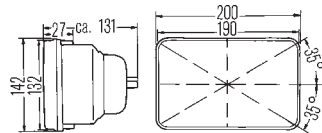

Bestell-Nr.	Vp.	
1AE 003 427-011	1	H4-Scheinwerfer ohne Positionslicht
1AE 003 427-021	1	mit Positionslicht und 12V4W-Glühlampe
Ersatzteile/Zubehör:		
9GH 126 647-011	10	Kappe
8GJ 002 525-131	1	H4-Glühlampe,
8GJ 002 525-251	1	12V60/55W
		24V75/70W
8GP 002 067-121	10	T4W-Glühlampe,
8GP 002 067-241	10	12V4W
		24V4W

Für H4-Licht und Positionslicht.

Lichtaustritt: 181 x 122 mm.

Verwendbar für Zweiräder.
 Nur für Ersatzbedarf.

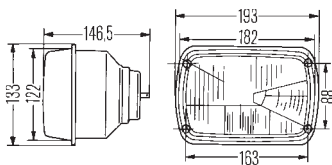

Bestell-Nr.	Vp.	
1AD 003 305-001	1	H4-Scheinwerfer
Zubehör:		
8GJ 002 525-131	1	H4-Glühlampe, 12V60/55W
8GP 002 067-121	10	T4W-Glühlampe, 12V4W

Mit H1-Licht, Positionslicht, gehärteter Streuscheibe, Kappe, Tragrahmen und Einstellelementen.

Lichtaustritt: 190 x 132 mm.

Nur für Ersatzbedarf.

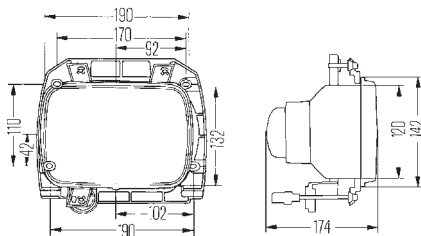

Bestell-Nr.	Vp.	
1BL 005 740-091	1	DE-H1-Abblendscheinwerfer, links
1BL 005 740-101	1	rechts
Zubehör:		
8GH 002 089-133	1	H1-Glühlampe,
8GH 002 089-251	1	12V55W
		24V70W
8GP 002 067-121	10	T4W-Glühlampe,
8GP 002 067-241	10	12V4W
		24V4W

Scheinwerfer für Einbau

Mit H1-Licht, Kappe, Tragrahmen und Einstellelementen.
Lichtaustritt: 190 x 132 mm.

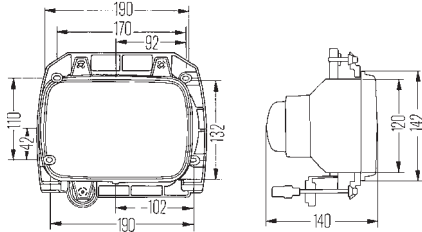
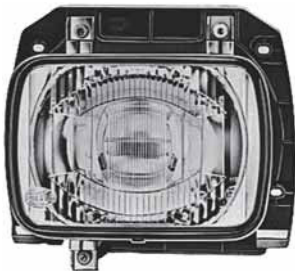

Bestell-Nr.	Vp.	
1FE 005 478-011	1	H1-Fernscheinwerfer, links
1FE 005 478-021	1	rechts
8GH 002 089-133	1	Zubehör: H1-Glühlampe, 12V55W

Mit H4-Licht, Positionslicht, Kappe, Tragrahmen und Einstellelementen.
Lichtaustritt: 190 x 132 mm.

Für SAE-Aufnahmeteile.
Nur für Ersatzbedarf.

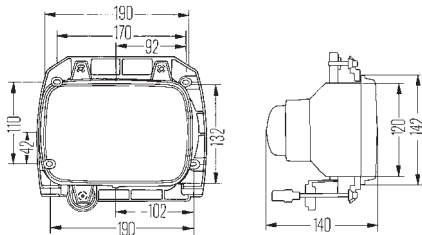

Bestell-Nr.	Vp.	
1AE 003 427-151	1	H4-Scheinwerfer, links
1AE 003 427-161	1	rechts
8GJ 002 525-131	1	Zubehör: H4-Glühlampe, 12V60/55W
8GJ 002 525-251	1	24V75/70W T4W-Glühlampe,
8GP 002 067-121	10	12V4W
8GP 002 067-241	10	24V4W

Hauptscheinwerfer für Einbau

Mit H1-Abblendlicht, H1-Fernlicht, Positionslicht und 24V-Glühlampen.
 Lichtaustritt: 248 x 117 mm.
 Nur für Ersatzbedarf.

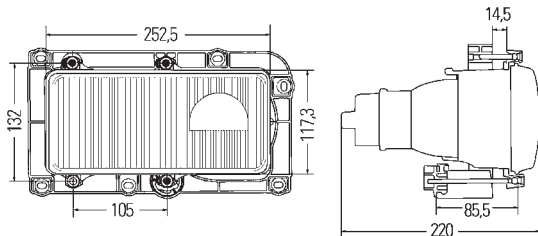
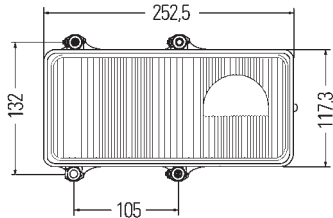

Bestell-Nr.	Vp.	
1DL 005 600-097	1	DE-H1-Scheinwerfer ohne Leitung, links
1DL 005 600-107	1	rechts
8GH 002 089-251	1	Ersatzteile: H1-Glühlampe, 24V70W
8GP 002 067-241	10	T4W-Glühlampe, 24V4W
1DL 007 872-017	1	DE-H1-Scheinwerfer mit elektrischem LW-Steller und Tragrahmen, ohne Leitung, links
1DL 007 872-027	1	rechts
1DL 007 872-037	1	DE-H1-Scheinwerfer ohne elektrischen LW-Steller, mit Vorrichtung für Leuchtweitereglung, ohne Leitung, links
1DL 007 872-047	1	rechts
1DL 007 872-077	1	DE-H1-Scheinwerfer ohne elektrischen LW-Steller, mit Vorrichtung für Leuchtweitereglung und Leitung, links
1DL 007 872-087	1	rechts
6NM 007 231-037	36	Ersatzteile: LW-Steller, 24V für -017/-027
8GH 002 089-251	1	H1-Glühlampe, 24V70W
8GP 002 067-241	10	T4W-Glühlampe, 24V4W

Hauptscheinwerfer für Einbau

Mit Kappe. Lichtaustritt: 138 x 124 mm.

Tragrahmen aus schwarzem Kunststoff. Schutzart: IP5K4K.
Nur für Ersatzbedarf.

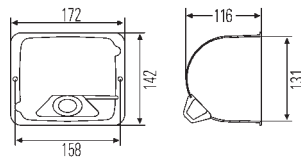
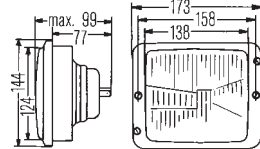

Bestell-Nr.	Vp.	
1AA 004 109-031	1	R2-Scheinwerfer mit Positionslicht
1AA 004 109-001	1	ohne Positionslicht
		Ersatzteile/Zubehör:
1AA 126 924-035	1	Scheinwerfereinsatz für -031
9FF 111 606-021	10	Lampenfassung für Positionslicht
		R2-Halogen-Glühlampe,
8GD 002 088-141	1	12V45/40W
8GD 002 088-271	1	24V55/50W
		T4W-Glühlampe,
8GP 002 067-121	10	12V4W
8GP 002 067-241	10	24V4W
9BG 127 426-001	4	Einbaugehäuse
1AA 004 109-041	1	H4-Scheinwerfer mit Positionslicht und grauer Kappe
1AA 004 109-201	1	mit Positionslicht und schwarzer Kappe
1AA 004 109-021	1	ohne Positionslicht, mit grauer Kappe
		Ersatzteile/Zubehör:
1AA 127 473-015	1	Scheinwerfereinsatz für -021
9FF 111 606-021	10	Lampenfassung für Positionslicht
		H4-Glühlampe,
8GJ 002 525-131	1	12V60/55W
8GJ 002 525-251	1	24V75/70W
		T4W-Glühlampe,
8GP 002 067-121	10	12V4W
8GP 002 067-241	10	24V4W
9BG 127 426-001	4	Einbaugehäuse

Mit Positionslicht. Lichtaustritt: 125 x 140 mm.

Glashalterahmen silberfarbig lackiert. Einbautiefe: 104 mm.
Nur für Ersatzbedarf.

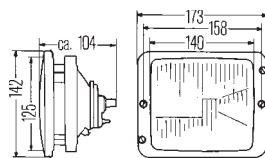

Bestell-Nr.	Vp.	
1AB 001 100-001	1	R2-Scheinwerfer für Fahrzeuge bis 40 km/h.
		Ersatzteile:
9AG 104 328-001	2	Glashalterahmen mit Streuscheibe u. Einstellung
9DR 104 336-001	1	Reflektor
9FH 093 887-001	10	Lampenhalter
		R2-Halogen-Glühlampe,
8GD 002 088-141	1	12V45/40W
8GD 002 088-271	1	24V55/50W
		T4W-Glühlampe,
8GP 002 067-121	10	12V4W
8GP 002 067-241	10	24V4W

Hauptscheinwerfer für Einbau

Mit H4-Licht und Positionslicht.
Lichtaustritt: 270 x 170 mm.

Einbautiefe: 117 mm. Schutzart: IP5K4K.
Nur für Ersatzbedarf.

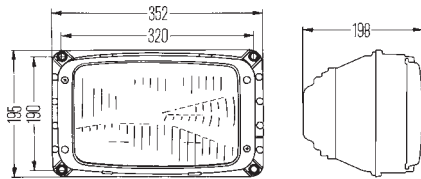
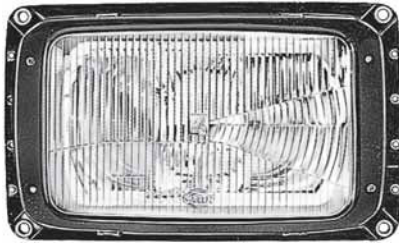

Bestell-Nr.	Vp.	
1AG 003 434-051	1	H4-Scheinwerfer mit Metall-Tragrahmen, schwarz lackiert, mit Vorrichtung für Leuchtweitereglung
1AG 003 434-137	1	mit Kunststoff-Tragrahmen, ohne Vorrichtung für Leuchtweitereglung
1AG 003 434-251	1	mit Kunststoff-Tragrahmen und Vorrichtung für Leuchtweitereglung
Ersatzteile/Zubehör:		
9ES 120 743-001	2	Streuscheibe Reflektor für -251
9DE 132 750-015	2	Kappe für - 251
9HD 121 297-035	2	Kappe für - 251
9GT 067 751-001	10	Tülle H4-Glühlampe,
8GJ 002 525-131	1	12V60/55W
8GJ 002 525-251	1	24V75/70W T4W-Glühlampe,
8GP 002 067-121	10	12V4W
8GP 002 067-241	10	24V4W

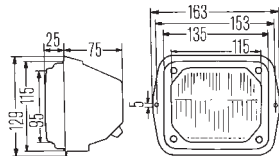

U. a. für Gartenbaufahrzeuge bis 25 km/h.
Symmetrisches Licht, mit Positionslicht.

Lichtaustritt: 115 x 95 mm.

Gehäuse und Glashalterahmen aus schwarzem Kunststoff.
Nur für Ersatzbedarf. Nationale Typprüfung nur für Deutschland.

Bestell-Nr.	Vp.	
1TA 003 570-001	1	Scheinwerfer, dauerabgeblendet
Ersatzteile/Zubehör:		
1TA 122 718-001	1	Scheinwerfereinsatz
8GP 002 067-121	10	T4W-Glühlampe, 12V4W

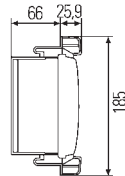
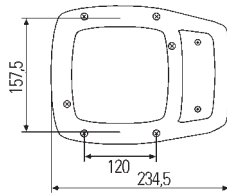

Hauptscheinwerfer für Einbau

Modul 120

Mit H7-Abblendlicht, H3-Fernlicht und Positionslicht.
Mit seitlich angeflanschter, gelber Blinkleuchte (Kategorie 1 und 1a).
Lichtaustritt: 120 x 120 mm.

Mit schwarzem Gummidichtring zur Abdichtung der Einbauöffnung.
Glashalterahmen aus schwarzem Kunststoff mit vorstehendem Rand zum Schutz der Streuscheibe.
Reflektor aus Kunststoff mit Glasstreuscheibe verklebt.
Schutzart: IPX9K.
Nur für Ersatzbedarf.

Bestell-Nr.	Vp.	
1EA 996 074-051	1	H7/H3-Einbauscheinwerfer mit Tülle, links
1EA 996 074-061	1	rechts
1EA 996 074-177	30	H7/H3-Einbauscheinwerfer mit 24V-Glühlampen und Leitungsgruppe mit 6-poligem DEUTSCH-Steckanschluss, links
1EA 996 074-187	30	rechts
9EL 990 186-001	4	Ersatzteile/Zubehör: Lichtscheibe für Blinklicht
8GH 007 157-121	1	H7-Glühlampe,
8GH 007 157-241	1	12V55W
		24V70W
8GH 002 090-133	1	H3-Glühlampe,
8GH 002 090-251	1	12V55W
		24V70W
8GP 002 067-121	10	T4W-Glühlampe,
8GP 002 067-241	10	12V4W
		24V4W
8GA 002 073-121	10	P21W-Glühlampe,
8GA 002 073-241	10	12V21W
		24V21W

Hauptscheinwerfer für Einbau

Symmetrisches Licht, mit Positionslicht.
Lichtaustritt: Ø 130 mm.

Glashalterahmen verchromt.
Nationale Typprüfung nur für Deutschland.
Nur für Ersatzbedarf.

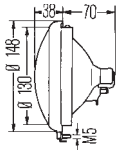
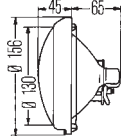

Bestell-Nr.	Vp.	
1S3 001 440-00		S2-Scheinwerfer (komplett nicht mehr lieferbar)
1S3 001 442-001	1	S2-Scheinwerfer
		Ersatzteile/Zubehör:
9GD 024 183-001	10	Dichtung
9AG 071 903-001	5	Glashalterahmen für 442-001
		Sprengfeder für 440-00
9KS 075 307-001	10	für 442-001
9DR 066 847-001	1	Reflektor
9FF 090 500-001	2	Lampenfassung für Standlicht
8GD 002 084-131	1	S2-Glühlampe, 12V35/35W
8GP 002 067-121	10	T4W-Glühlampe, 12V4W

Hauptscheinwerfer für Anbau

Symmetrisches Licht, mit Positionslicht.
Lichtaustritt: Ø 105 mm.

Gehäuse schwarz, mit Befestigungsschraube M12.
Für Claas. Nationale Typprüfung nur für Deutschland.
Nur für Ersatzbedarf.

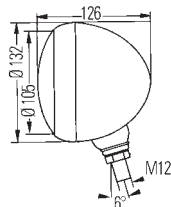

Bestell-Nr.	Vp.	
1S0 001 430-011	1	S2-Scheinwerfer
		Ersatzteile/Zubehör:
9ES 012 060-011	1	Streuscheibe
9GD 023 639-001	10	Dichtung
9DR 090 206-001	1	Reflektor
9FF 090 500-001	2	Lampenfassung für Positionslicht
9KS 075 139-001	10	Sprengfeder
8GD 002 084-131	1	S2-Glühlampe, 35/35W
8GP 002 067-121	10	T4W-Glühlampe, 12V4W

Symmetrisches Licht, mit Positionslicht.
Lichtaustritt: Ø 130 mm.

Gehäuse aus Stahlblech schwarz, mit Hohlsschraube M18 x 32 für Befestigung.
Nationale Typprüfung nur für Deutschland.
Nur für Ersatzbedarf.

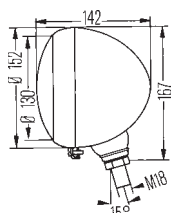

Bestell-Nr.	Vp.	
1S3 001 117-041	1	S2-Scheinwerfer
		Ersatzteile/Zubehör:
9ES 015 675-001	1	Streuscheibe
9GD 024 183-001	10	Dichtung für Streuscheibe
9DR 060 567-001	1	Reflektor
9FF 090 500-001	2	Lampenfassung für Positionslicht
9KS 075 307-001	10	Sprengfeder
8GD 002 084-131	1	S2-Glühlampe, 35/35W
8GP 002 067-121	10	T4W-Glühlampe, 12V4W



Hauptscheinwerfer für Anbau

Combi 120

Mit H4-Licht, Positionslicht und Blinkleuchte mit glasklarer Lichtscheibe nach vorn und grauer Lichtscheibe nach hinten (Kategorie 1, 1a und 5). Mit 6-poligem DEUTSCH-Steckanschluss. Lichtaustritt: 161 x 100 mm.

Reflektor aus Kunststoff mit optikfreier Glasscheibe verklebt. Gehäuse und Glashalterahmen aus schwarzem Kunststoff.

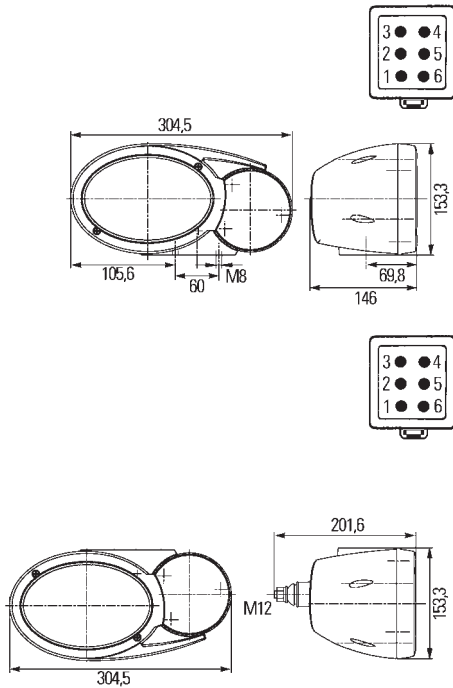

Bestell-Nr.	Vp.	
1EB 996 167-031	1	H4-Scheinwerfer mit 2 Befestigungsschrauben M8 (unten) und 12V-Glühlampen, links
1EB 996 167-038	18	
1EB 996 167-041	1	rechts
1EB 996 167-048	18	
1EB 996 167-177	18	H4-Scheinwerfer mit 1 Befestigungsschraube M12 (hinten) für zentrale Befestigung und 24V-Glühlampen, links
1EB 996 167-187	18	
1AB 990 335-111	1	Ersatzteile/Zubehör: Scheinwerfereinsatz Lichtscheibe für Blinkleuchte, glasklar nach vorn, links glasklar nach vorn, rechts grau nach hinten, links grau nach hinten, rechts H4-Glühlampe, 12V60/55W 24V75/70W T4W-Glühlampe, 12V4W 24V4W PY21W-Glühlampe, 12V21W 24V21W
9EL 990 354-011	1	
9EL 990 354-021	1	
9EL 990 354-031	1	
9EL 990 354-041	1	
8GJ 002 525-131	1	
8GJ 002 525-251	1	
8GP 002 067-121	10	
8GP 002 067-241	10	
8GA 006 841-121	10	
8GA 006 841-241	10	

Hauptscheinwerfer für Anbau

Combi 133

Mit H4-Licht, Positionslicht und Blinkleuchte.
Mit 6-poligem DEUTSCH-Steckanschluss und 24V-Glühlampen.
Lichtaustritt: Ø 135 mm.

Reflektor aus Kunststoff mit optikfreier Glasscheibe verklebt.
Gehäuse und Glashalterahmen aus schwarzem Kunststoff.
Schutzart: IP5K4K.
Bei Neufahrzeugen nur an Land- und Baumaschinen zulassungsfähig.

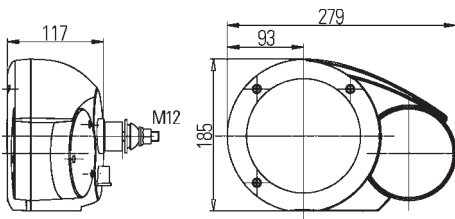
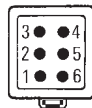
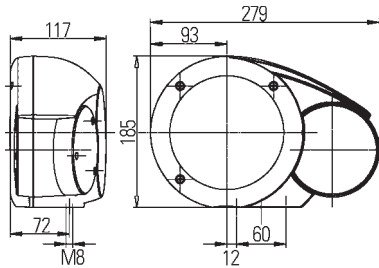
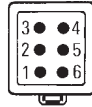

Bestell-Nr.	Vp.	
1E3 996 160-671	1	H4-Scheinwerfer mit 2 Befestigungsschrauben M8 (unten) und Blinkleuchte mit gelber Lichtscheibe nach vorn und hinten (Kategorie 1, 1a und 5), links
1E3 996 160-681	1	rechts
1E3 996 160-637	18	H4-Scheinwerfer mit Befestigungsschraube M12 für zentrale Befestigung (hinten) und Blinkleuchte mit glasklarer Lichtscheibe nach vorn und grauer Lichtscheibe nach hinten, links
1E3 996 160-647	18	rechts
Ersatzteile/Zubehör:		
9EL 990 354-121	1	Lichtscheibe für Blinklicht, gelb nach vorn, rechts
9EL 990 354-131	1	gelb nach hinten, links
9EL 990 354-141	1	gelb nach hinten, rechts
9EL 990 354-011	1	glasklar nach vorn, links
9EL 990 354-021	1	glasklar nach vorn, rechts
9EL 990 354-031	1	grau nach hinten, links
9EL 990 354-041	1	grau nach hinten, rechts
8GJ 002 525-131	1	H4-Glühlampe, 12V60/55W
8GJ 002 525-251	1	24V75/70W T4W-Glühlampe,
8GP 002 067-121	10	12V4W
8GP 002 067-241	10	24V4W PY21W-Glühlampe,
8GA 006 841-121	10	12V21W
8GA 006 841-241	10	24V21W
8GA 002 073-121	10	P21W-Glühlampe, 12V21W
8GA 002 073-241	10	24V21W

Hauptscheinwerfer für Anbau

Mit H4-Licht. Lichtaustritt: Ø 132 mm.

Gehäuse und Glashalterahmen aus schwarzem Kunststoff. Universalhalter mit Befestigungsschraube M10.

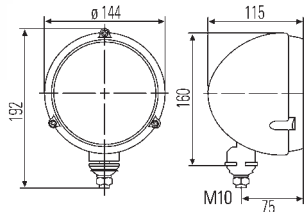

Bestell-Nr.	Vp.	
1A3 996 002-191	1	H4-Scheinwerfer ohne Positionslicht
1A3 996 002-161	1	mit Positionslicht
1A3 990 016-011	1	Ersatzteile/Zubehör: Scheinwerfereinsatz für -161
8GJ 002 525-131	1	H4-Glühlampe,
8GJ 002 525-251	1	12V60/55W
8GP 002 067-121	10	24V75/70W
8GP 002 067-241	10	T4W-Glühlampe,
		12V4W
		24V4W

Mit H4-Licht, 1800 mm Leitung mit Kontaktstiften und 12V-Glühlampe. Lichtaustritt: Ø 135 mm.

Hochglanzbedampfter Reflektor aus Kunststoff mit optikfreier, gehärteter Glasscheibe verklebt. Schwarzes Gehäuse und Glashalterahmen aus glasfaserverstärktem Kunststoff. Universalhalter mit Befestigungsschraube M12.

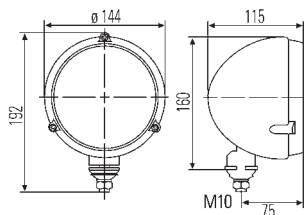

Bestell-Nr.	Vp.	
1A3 996 162-607	30	H4-Scheinwerfer ohne Positionslicht
8GJ 002 525-131	1	Ersatzteile/Zubehör: H4-Glühlampe, 12V60/55W

Mit H4-Licht. Lichtaustritt: Ø 135 mm.

Gummigehäuse und verwendbare Scheinwerfereinsätze werden getrennt bestellt und geliefert. Nur für Ersatzbedarf.

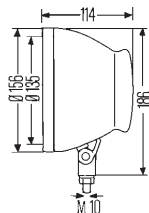

Bestell-Nr.	Vp.	
1A3 002 850-001	1	H4-Scheinwerfer ohne Positionslicht
1A3 002 850-031	1	mit Positionslicht und T4W-Glühlampe
9BG 127 179-001	1	Ersatzteile/Zubehör: Gummigehäuse incl. Universalhalter mit Befestigungsschraube M10
8GJ 002 525-131	1	H4-Glühlampe,
8GP 002 067-121	10	12V60/55W
		T4W-Glühlampe,
		12V4W

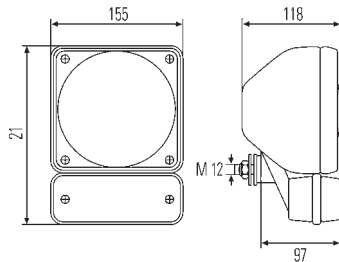

Hauptscheinwerfer für Anbau

Mit H4-Licht, Positionslicht und gelber Blinkleuchte.
Lichtaustritt: Ø 135 mm.

Blinkleuchte kann auch seitlich angeordnet werden (Kategorie 1, 1a und 5).
 Gehäuse aus schwarzem Kunststoff.

Mit Befestigungsschraube M12 für zentrale Befestigung.
 Nur für Ersatzbedarf.

Bestell-Nr.	Vp.	
1E5 996 124-001	1	H4-Scheinwerfer
Ersatzteile/Zubehör:		
1A3 002 850-031	1	Scheinwerfereinsatz
9EL 990 267-001	1	Lichtscheibe für Blinklicht
8GJ 002 525-131	1	H4-Glühlampe,
8GJ 002 525-251	1	12V60/55W
		24V75/70W
		T4W-Glühlampe,
8GP 002 067-121	10	12V4W
8GP 002 067-241	10	24V4W
		P21W-Glühlampe,
8GA 002 073-121	10	12V21W
8GA 002 073-241	10	24V21W

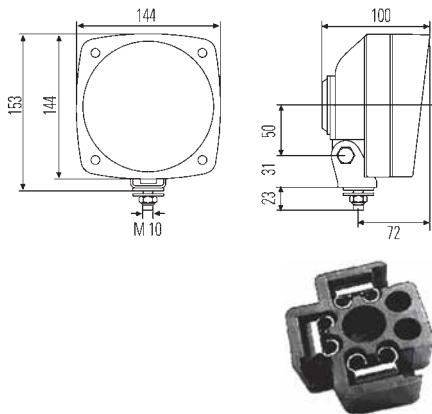

Lichtaustritt: Ø 140 mm.

Gehäuse aus schwarzem Kunststoff.

Universalhalter mit Befestigungsschraube M10.

Nur für Ersatzbedarf.

Bestell-Nr.	Vp.	
1A3 996 026-121	1	R2-Scheinwerfer mit Positionslicht
1A3 996 026-011	1	H4-Scheinwerfer mit Positionslicht
1A3 996 026-021	1	ohne Positionslicht
Zubehör:		
8GD 002 088-141	1	R2-Halogen-Glühlampe,
8GD 002 088-271	1	12V45/40W
		24V55/50W
8GJ 002 525-131	1	H4-Glühlampe,
8GJ 002 525-251	1	12V60/55W
		24V75/70W
		T4W-Glühlampe,
8GP 002 067-121	10	12V4W
8GP 002 067-241	10	24V4W
8JA 990 065-001	10	Stecker für R2- und H4-Glühlampe

Hauptscheinwerfer für Anbau

Mit H4-Licht und Positionslicht.
Lichtaustritt: Ø 157 mm.

Gehäuse aus Stahlblech schwarz lackiert.
 Mit Ø 24 mm Rohrstützenbefestigung.
 Nur für Ersatzbedarf.

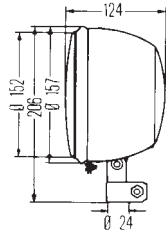

Bestell-Nr.	Vp.	
1A5 003 178-231	1	H4-Scheinwerfer
		Zubehör:
8GJ 002 525-131	1	H4-Glühlampe, 12V60/55W
8GJ 002 525-251	1	24V75/70W T4W-Glühlampe,
8GP 002 067-121	10	12V4W
8GP 002 067-241	10	24V4W

Mit Positionslicht. Lichtaustritt: Ø 157 mm.

Gehäuse aus schwarzem Kunststoff. Schutzart: IP5K4K.
 Nur für Ersatzbedarf.

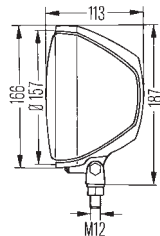

Bestell-Nr.	Vp.	
1A5 003 178-411	1	R2-Scheinwerfer mit Universalhalter mit Befestigungsschraube M12
1A5 003 178-401	1	mit Ø 24 mm Rohrstützenbefestigung
		Zubehör:
8GD 002 088-141	1	R2-Halogen-Glühlampe, 12V45/40W
8GD 002 088-271	1	24V55/50W T4W-Glühlampe,
8GP 002 067-121	10	12V4W
8GP 002 067-241	10	24V4W

Mit H4-Licht, ohne Positionslicht.

Lichtaustritt: Ø 157 mm.

Gehäuse aus Stahlblech silberfarbig lackiert.
 Geeignet für Zweipunktbefestigung.
 Universalhalter mit Befestigungsschraube M10.
 Schutzart: IP5K4K. Nur für Ersatzbedarf.

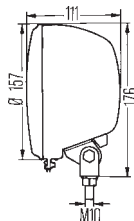

Bestell-Nr.	Vp.	
1A5 003 190-001	1	H4-Scheinwerfer
		Ersatzteile/Zubehör:
1A5 118 740-001	1	Scheinwerfereinsatz
8GJ 002 525-131	1	H4-Glühlampe, 12V60/55W

Hauptscheinwerfer für Anbau

Mit H4-Licht. Lichtaustritt: Ø 175 mm.

Gehäuse aus Stahlblech silberfarbig lackiert.
 Universalhalter mit Befestigungsschraube M10.
 Schutzart: IP5K4K. Nur für Ersatzbedarf.

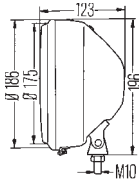

Bestell-Nr.	Vp.	
1A7 003 099-001	1	H4-Scheinwerfer ohne Positionslicht
1A7 003 099-011	1	mit Positionslicht
Ersatzteile/Zubehör:		
		Scheinwerfereinsatz für -001/-101
1A7 117 596-001	1	für -011/-111
1A7 118 750-001	1	für -011/-111
8GJ 002 525-131	1	H4-Glühlampe, 12V60/55W
8GJ 002 525-251	1	24V75/70W T4W-Glühlampe,
8GP 002 067-121	10	12V4W
8GP 002 067-241	10	24V4W

Für Fahrzeuge bis 25 km/h, u. a. für Gartenbaufahrzeuge.

Symmetrisches Licht, mit Positionslicht. Lichtaustritt: 115 x 95 mm.

Gehäuse und Glashalterahmen aus schwarzem Kunststoff.
 Universalhalter mit Befestigungsschraube M10.
 Nur für Ersatzbedarf. Nationale Typprüfung nur für Deutschland.

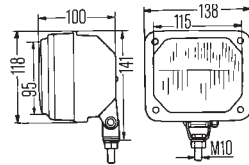

Bestell-Nr.	Vp.	
1TA 003 570-101	1	Scheinwerfer, dauerabgeblendet, 12V15W
Ersatzteile/Zubehör:		
8GP 002 067-121	10	T4W-Glühlampe, 12V4W

Hauptscheinwerfer für Anbau

Modul 120

Mit H7-Abblendlicht, H3-Fernlicht, Positionslicht und seitlich angeflanschter Blinkleuchte mit je einer gelben Lichtscheibe nach vorn und hinten (Kategorie 1, 1a und 5).

Lichtaustritt: 120 x 120 mm.

Reflektor aus Kunststoff mit Glasstreuscheibe verklebt.

Gehäuse und Glashalterahmen aus schwarzem Kunststoff mit vorstehendem Rand zum Schutz der Streuscheibe.

Universalhalter mit Befestigungsschraube M12.

Schutzart: IPX9K. Nur für Ersatzbedarf.

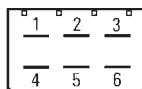
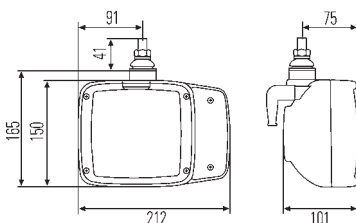
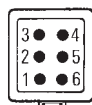
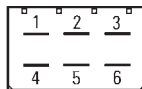
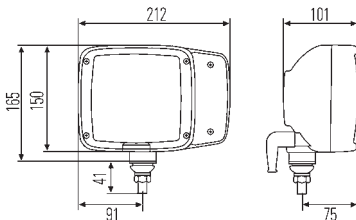
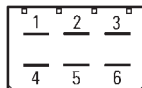

Bestell-Nr.	Vp.	
1EA 993 975-011	1	H7/H3-Anbauscheinwerfer für stehenden Anbau, mit 6-poligem AMP-Steckanschluss und 12V-Glühlampen, links
1EA 993 975-017	40	
1EA 993 975-021	1	rechts
1EA 993 975-027	40	
1EA 993 975-051	1	H7/H3-Anbauscheinwerfer für stehenden Anbau, mit 6-poligem AMP-Steckanschluss und 24V-Glühlampen, links
1EA 993 975-057	40	
1EA 993 975-061	1	rechts
1EA 993 975-067	40	
1EA 993 975-091	1	H7/H3-Anbauscheinwerfer für stehenden Anbau, mit 6-poligem DEUTSCH-Steckanschluss und 12V-Glühlampen, links
1EA 993 975-097	20	
1EA 993 975-101	1	rechts
1EA 993 975-107	20	
1EA 993 975-397	20	H7/H3-Anbauscheinwerfer für stehenden Anbau, mit 6-poligem DEUTSCH-Steckanschluss und 24V-Glühlampen, links
1EA 993 975-337	40	H7/H3-Anbauscheinwerfer für hängenden Anbau, mit 6-poligem AMP-Steckanschluss und 24V-Glühlampen, links
1EA 993 975-347	40	rechts
1EA 990 185-021	1	Ersatzteile/Zubehör: Scheinwerfereinsatz
9EL 990 186-001	4	Lichtscheibe für Blinklicht, vorn H7-Glühlampe,
8GH 007 157-121	1	12V55W
8GH 007 157-241	1	24V70W H3-Glühlampe,
8GH 002 090-133	1	12V55W
8GH 002 090-251	1	24V70W T4W-Glühlampe,
8GP 002 067-121	10	12V4W
8GP 002 067-241	10	24V4W P21W-Glühlampe,
8GA 002 073-121	10	12V21W
8GA 002 073-241	10	24V21W Steckhülsegehäuse, 6-polig, für AMP-Steckanschluss
8JD 008 151-051	10	Gummikappe für AMP-Steckanschluss
9GH 993 988-007	1	Gummikappe für AMP-Steckanschluss
8KW 701 235-033	100	Flachsteckhülse 6,3 mm
9GH 990 316-031	20	Gummikappe für DEUTSCH-Steckanschluss

Hauptscheinwerfer für Anbau

Modul 120

Mit H7-Abblendlicht, H3-Fernlicht, Positionslicht und unten angeflanschter Blinkleuchte mit je einer gelben Lichtscheibe nach vorn und hinten (Kategorie 1 und 1a).

Mit 12V-Glühlampen. Lichtaustritt: 120 x 120 mm.

Reflektor aus Kunststoff mit Glasstreuscheibe verklebt. Gehäuse und Glashalterahmen aus schwarzem Kunststoff mit vorstehendem Rand zum Schutz der Streuscheibe.

Mit Schraube M12 für zentrale Befestigung. Schutzart: IPX9K. Nur für Ersatzbedarf.

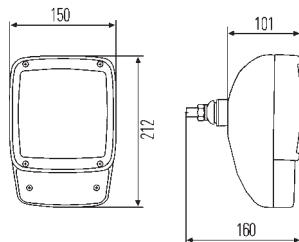
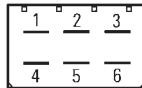

Bestell-Nr.	Vp.	
1EA 996 081-171	1	H7/H3-Anbauscheinwerfer mit 6-poligem AMP-Steckanschluss
1EA 996 081-177	24	
Ersatzteile/Zubehör:		
1EA 990 185-021	1	Scheinwerfereinsatz
9EL 990 186-001	4	Lichtscheibe für Blinklicht, vorn
8GH 007 157-121	1	H7-Glühlampe,
8GH 007 157-241	1	12V55W
8GH 002 090-133	1	24V70W
8GH 002 090-251	1	H3-Glühlampe,
8GP 002 067-121	10	12V55W
8GP 002 067-241	10	24V70W
8GA 002 073-121	10	T4W-Glühlampe,
8GA 002 073-241	10	12V4W
8JD 008 151-051	10	24V4W
9GH 993 988-007	1	P21W-Glühlampe,
8KW 701 235-033	100	24V21W
		Steckhülsegehäuse, 6-polig, für AMP-Steckanschluss
		1 Gummikappe für AMP-Steckanschluss
		100 Flachsteckhülsen 6,3 mm

Hauptscheinwerfer für Anbau

Modul 120

Mit H7-Abblendlicht, H3-Fernlicht und Positionslicht.
Lichtaustritt: 120 x 120 mm.

Reflektor aus Kunststoff mit Glasstreuscheibe verklebt.
Gehäuse und Glashalterahmen aus schwarzem Kunststoff
mit vorstehendem Rand zum Schutz der Streuscheibe.

Universalhalter mit Befestigungsschraube M12.

Schutzart: IPX9K. Nur für Ersatzbedarf.

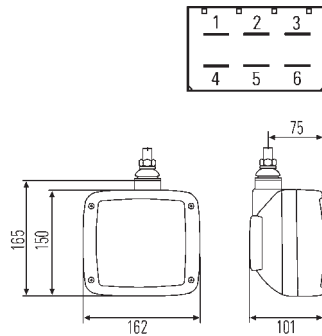
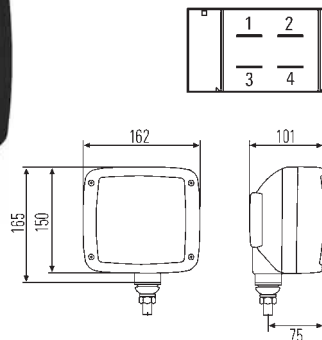

Bestell-Nr.	Vp.	
1EA 996 127-001	1	H7/H3-Anbauscheinwerfer für stehenden Anbau, mit 4-poligem AMP-Steckanschluss und 12V-Glühlampen
1EA 996 127-007	175	
1EA 996 127-051	1	und 24V-Glühlampen
1EA 996 127-077	54	H7/H3-Anbauscheinwerfer für hängenden Anbau, mit 6-poligem AMP-Steckanschluss und 24V-Glühlampen
1EA 990 185-021	1	Ersatzteile/Zubehör: Scheinwerfereinsatz
8GH 007 157-121	1	H7-Glühlampe,
8GH 007 157-241	1	12V55W
8GH 002 090-133	1	24V70W
8GH 002 090-251	1	H3-Glühlampe,
8GP 002 067-121	10	12V55W
8GP 002 067-241	10	24V70W
8JD 008 151-041	10	T4W-Glühlampe,
8JD 008 151-051	10	12V4W
9GH 993 988-007	1	24V4W
8KW 701 235-033	100	Steckhülsegehäuse,
		4-polig
		6-polig
		Gummikappe für AMP-Steckanschluss
		Flachsteckhülsen 6,3 mm

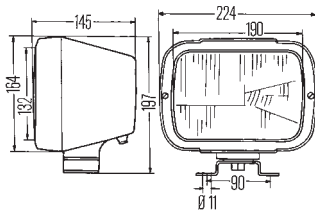
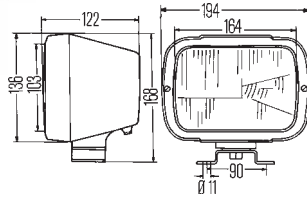

Hauptscheinwerfer für Anbau

Mit H4-Licht und Positionslicht.

Gehäuse und Glashalterahmen aus schwarzem Kunststoff.
Befestigungswinkel für Anbau auf gerade oder leicht gewölbte Karosseriefächen.
Schutzart: IP5K4K.
Nur für Ersatzbedarf.

Bestell-Nr.	Vp.	
1AB 004 231-001	1	H4-Scheinwerfer mit 164 x 103 mm Lichtaustritt
1AE 004 234-001	1	mit 190 x 132 mm Lichtaustritt
		Ersatzteile/Zubehör:
		Scheinwerfereinsatz
1AB 003 177-071	1	für 004 231-001
1AE 003 427-021	1	für 004 234-001
9GH 126 647-011	10	Kappe
		H4-Glühlampe,
8GJ 002 525-131	1	12V60/55W
8GJ 002 525-251	1	24V75/70W
		T4W-Glühlampe,
8GP 002 067-121	10	12V4W
8GP 002 067-241	10	24V4W

Mit H4-Licht, Positionslicht und angeflanschter gelber Blinkleuchte (Kategorie 1 und 5). Lichtaustritt: 138 x 124 mm.

Gehäuse und Glashalterahmen aus schwarzem Kunststoff.
Universalhalter mit Befestigungsschraube M12.
Schutzart: IP5K4K.
Nur für Ersatzbedarf.

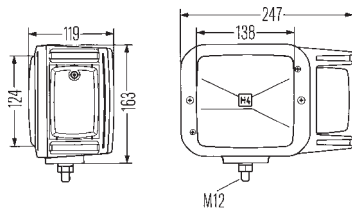

Bestell-Nr.	Vp.	
1EA 007 108-011	1	H4-Scheinwerfer, links
1EA 007 108-017	30	
1EA 007 108-021	1	rechts
1EA 007 108-027	30	
		Ersatzteile/Zubehör:
		Scheinwerfereinsatz
1AA 143 897-011	1	Lampenfassung für Positionslicht
9FF 111 606-021	10	Lichtscheibe für Blinkleuchte, rechts
9EL 113 639-021	2	H4-Glühlampe,
8GJ 002 525-131	1	12V60/55W
8GJ 002 525-251	1	24V75/70W
		T4W-Glühlampe,
8GP 002 067-121	10	12V4W
8GP 002 067-241	10	24V4W
		P21W-Glühlampe,
8GA 002 073-121	10	12V21W
8GA 002 073-241	10	24V21W

Hauptscheinwerfer für Anbau

Combi 220

Mit H7-Abblendlicht, H3-Fernlicht, Positionslicht und seitlicher, klarer Blinkleuchte (gelbe Glühlampe) mit Zusatzblinklicht (Kategorie 1, 1a und 5).

Mit 6-poligem DEUTSCH-Steckanschluss.

Lichtaustritt: 205 x 120 mm.

Reflektor aus Kunststoff mit Glasstreuhscheibe verklebt.

Gehäuse und Glashalterahmen aus schwarzem Kunststoff.

Schutzart: IP6K4K, IPX9K.

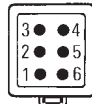
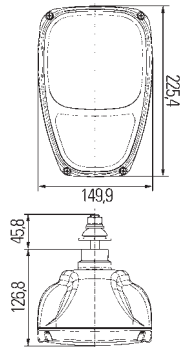
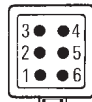
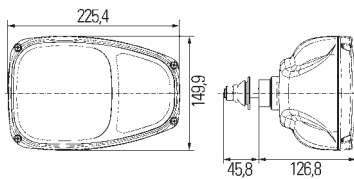

Bestell-Nr.	Vp.	
1EE 996 174-211	1	H7/H3-Scheinwerfer mit zentraler Befestigungsschraube M12 und 12V-Glühlampen, links
1EE 996 174-221	1	und 12V-Glühlampen, rechts
1EE 996 174-277	16	und 24V-Glühlampen, links
1EE 996 174-287	16	und 24V-Glühlampen, rechts
<hr/>		
1EE 996 174-337	16	H7/H3-Scheinwerfer mit zentraler Befestigungsschraube M12 und 12V-Glühlampen
1EE 996 174-387	16	H7/H3-Scheinwerfer mit zentraler Befestigungsschraube M12 und 24V-Glühlampen
Ersatzteile:		
8GH 007 157-121	1	H7-Glühlampe, 12V55W
8GH 007 157-241	1	24V70W H3-Glühlampe,
8GH 002 090-133	1	12V55W
8GH 002 090-251	1	24V70W T4W-Glühlampe,
8GP 002 067-121	10	12V4W
8GP 002 067-241	10	24V4W
8GA 006 841-121	10	PY21W-Glühlampe, 12V21W
8GA 006 841-241	10	24V21W

Hauptscheinwerfer für Anbau

Combi 220

Mit H7-Abblendlicht, H3-Fernlicht, Positionslicht und seitlicher, klarer Blinkleuchte (gelbe Glühlampe) mit Zusatzblinklicht (Kategorie 1, 1a und 5).

Mit 6-poligem DEUTSCH-Steckanschluss.

Lichtaustritt: 205 x 120 mm.

Reflektor aus Kunststoff mit Glasstreuscheibe verklebt.

Gehäuse und Glashalterahmen aus schwarzem Kunststoff.

Schutzart: IP6K4K, IPX9K.

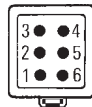
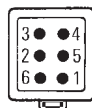
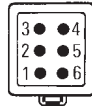
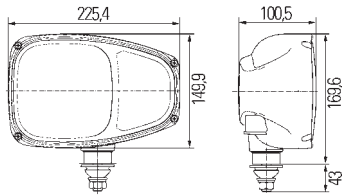

Bestell-Nr.	Vp.	
1EE 996 174-251	1	H7/H3-Scheinwerfer mit Universalhalter mit Befestigungsschraube M12 und 12V-Glühlampen, links
1EE 996 174-261	1	rechts
1EE 996 174-357	16	links
1EE 996 174-367	16	rechts
<hr/>		
1EE 996 174-391	1	H7/H3-Scheinwerfer mit Universalhalter mit Befestigungsschraube M12 und 24V-Glühlampen, links
1EE 996 174-401	1	rechts
<hr/>		
1EE 996 174-431	1	H7/H3-Scheinwerfer mit Universalhalter mit Befestigungsschraube M12 und 24V-Glühlampen, Kontaktierung abweichend der Standardversion, links
1EE 996 174-441	1	rechts
Ersatzteile:		
8GH 007 157-121	1	H7-Glühlampe, 12V55W
8GH 007 157-241	1	24V70W
8GH 002 090-133	1	H3-Glühlampe, 12V55W
8GH 002 090-251	1	24V70W
8GP 002 067-121	10	T4W-Glühlampe, 12V4W
8GP 002 067-241	10	24V4W
8GA 006 841-121	10	PY21W-Glühlampe, 12V21W
8GA 006 841-241	10	24V21W

Hauptscheinwerfer für Anbau

C 140

Mit Abblendlicht, Fernlicht, Positionslicht und seitlicher, klarer Blinkleuchte in LED-Lichtleittechnik.

Abblendlicht: 25W, Fernlicht: 40W, Blinklicht: 8W,

Positionslicht: 0,4W bei 12V.

Abblendlicht: 25W, Fernlicht: 40W, Blinklicht: 7W,

Positionslicht: 0,8W bei 24V.

Mit 6-poligem DEUTSCH-Steckanschluss.

Lichtaustritt: 140 x 140 mm.

Reflektor aus Kunststoff mit optikfreier Kunststoffscheibe verklebt.

Gehäuse und Glashalterahmen aus schwarzem Kunststoff.

Multivolt: 12V - 24V. Schutzart: IP6K4K, IPX9K.

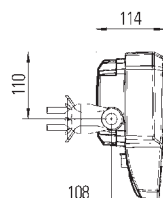
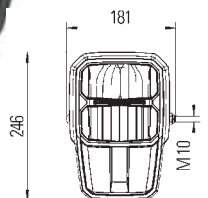
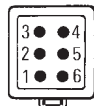
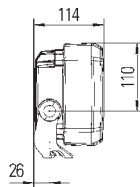
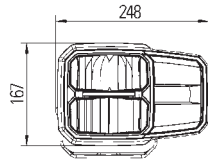
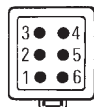

Bestell-Nr.	Vp.	
1EE 996 374-011	1	LED-Scheinwerfer mit U-Bügel und Befestigungsschraube M10 für waagerechten Anbau, links
1EE 996 374-021	1	rechts
1EE 996 374-001	1	LED-Scheinwerfer mit U-Bügel und Befestigungsschraube M10 für senkrechten Anbau

Hauptscheinwerfer für Anbau

5760

Mit H4-Licht. Lichtaustritt: Ø 120 mm.

Reflektor aus Stahlblech mit Glasstreuscheibe verklebt.
Gehäuse und Glashalterahmen aus schwarzem Kunststoff.
Universalhalter mit Befestigungsschraube M10.
Schutzart: IP5K4K.
Scheinwerfereinsatz kann um 45° gedreht montiert werden.
Nur für Ersatzbedarf.

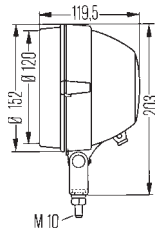

Bestell-Nr.	Vp.	
1A3 005 760-501	1	H4-Scheinwerfer ohne Positionslicht
1A3 005 760-507	60	
1A3 005 760-518	1	mit Positionslicht
		Zubehör:
		H4-Glühlampe,
8GJ 002 525-131	1	12V60/55W
8GJ 002 525-251	1	24V75/70W
		T4W-Glühlampe,
8GP 002 067-121	10	12V4W
8GP 002 067-241	10	24V4W

Arbeitscheinwerfer für stehenden oder hängenden Anbau

Optik für weitreichende Ausleuchtung.

Lichtaustritt: Ø 120 mm. Mit Tülle.

Empfohlener Neigungswinkel: 15° - 20°.
Reflektor aus Stahlblech mit Glasstreuscheibe verklebt.
Gehäuse aus schwarzem Kunststoff, mit vorstehendem Rand zum Schutz der Streuscheibe.
Schwenkfuß mit Befestigungsschraube M10.
Ohne Schwingungsdämpfung. Schutzart: IP5K4K.

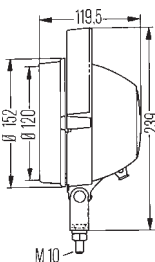
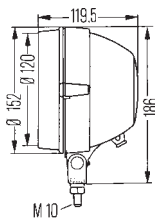
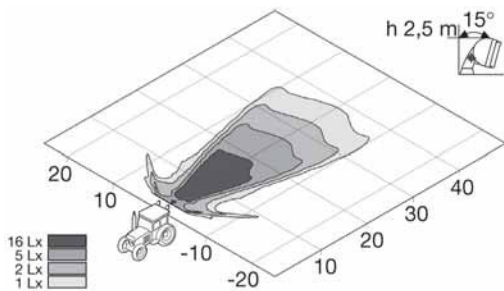

Bestell-Nr.	Vp.	
1G3 005 760-221	1	H3-Arbeitscheinwerfer ohne Handgriff, Schutzgitter und Schalter
1G3 005 760-227	27	
1G3 005 760-021	1	H3-Arbeitscheinwerfer mit Handgriff, Schutzgitter, Schalter und längerem Winkelhalter
		Ersatzteile/Zubehör:
		Scheinwerfereinsatz
1G3 135 211-011	1	
6EB 005 633-001	10	Schalter
		H3-Glühlampe,
8GH 002 090-271	1	12V35W
8GH 002 090-133	1	12V55W
8GH 002 090-251	1	24V70W

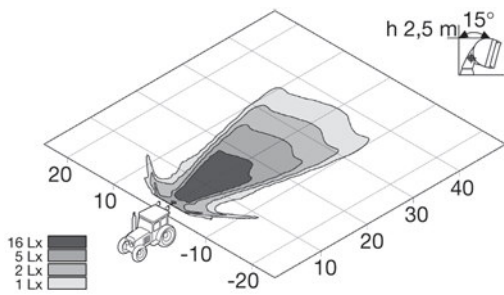

Arbeitscheinwerfer für stehenden oder hängenden Anbau

5760

Optik für weitreichende Ausleuchtung.

Lichtaustritt: Ø 120 mm. Mit Tülle.

Empfohlener Neigungswinkel: 15° - 20°.

Reflektor aus Stahlblech mit Glasstreuscheibe verklebt.

Gehäuse aus schwarzem Kunststoff mit vorstehendem Rand zum Schutz der Streuscheibe.

Schwenkfuß mit Befestigungsschraube M10.

Ohne Schwingungsdämpfung. Schutzart: IP5K4K.

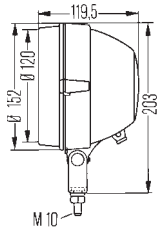
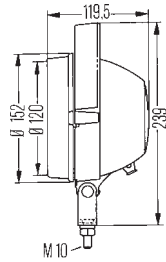

Bestell-Nr.	Vp.	
1G3 005 760-001	1	H3-Arbeitscheinwerfer mit Handgriff und Schalter
1G3 005 760-011	1	mit Handgriff, ohne Schalter
1G3 005 760-031	1	mit Handgriff, ohne Schalter
1G3 005 760-201	1	ohne Handgriff und Schalter
1G3 005 760-211	1	ohne Handgriff, mit Schalter und längerem Befestigungswinkel
Ersatzteile/Zubehör:		
1G3 135 211-011	1	Scheinwerfereinsatz
6EB 005 633-001	10	Schalter
		H3-Glühlampe,
8GH 002 090-271	1	12V35W
8GH 002 090-133	1	12V55W
8GH 002 090-251	1	24V70W

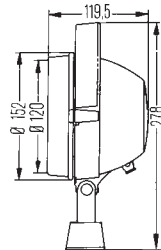
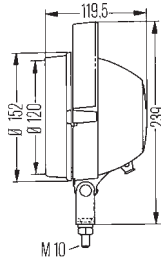
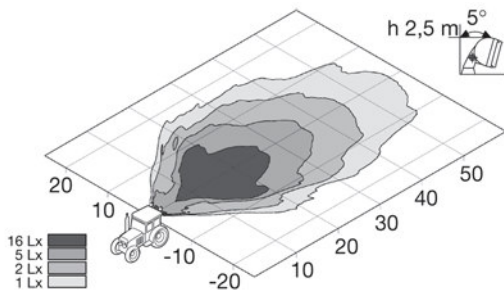

Arbeitscheinwerfer für stehenden oder hängenden Anbau

5760

Optik für Nahfeldausleuchtung. Lichtaustritt: Ø 120 mm.
 Empfohlener Neigungswinkel: 20° - 30°.
 Reflektor aus Stahlblech mit Glasstreuhscheibe verklebt.
 Gehäuse aus schwarzem Kunststoff mit vorstehendem Rand zum Schutz der Streuhscheibe.
 Schwenkfuß mit Befestigungsschraube M10.
 Ohne Schwingungsdämpfung. Schutzart: IP5K4K.

Bestell-Nr.	Vp.	
1G3 005 760-041	1	H3-Arbeitscheinwerfer mit Handgriff und Schalter
1G3 005 760-057	1	mit Handgriff, Schalter und Befestigungswinkel für Vierpunktbefestigung
Ersatzteile/Zubehör:		
1G3 141 019-011	1	Scheinwerfereinsatz
6EB 005 633-001	10	Schalter
9XD 130 261-001	5	Befestigungswinkel für -057 H3-Glühlampe,
8GH 002 090-271	1	12V35W
8GH 002 090-133	1	12V55W
8GH 002 090-251	1	24V70W

Hauptscheinwerfer für Einbau

Oval 100

Mit H7-Licht. Lichtaustritt: 130 x 75 mm.
 Besonders geeignet als hochangebauter Scheinwerfer, wenn die Hauptscheinwerfer durch Frontanbaugeräte abgedeckt sind.
 Glashalterahmen um 6° justierbar.
 Reflektor aus Kunststoff mit optikfreier Glasscheibe verklebt.
 Glashalterahmen aus schwarzem Kunststoff mit vorgezogenem Rand zum Schutz der Glasscheibe.
 Mit Befestigungsschraube B4,2 x 45 mm.

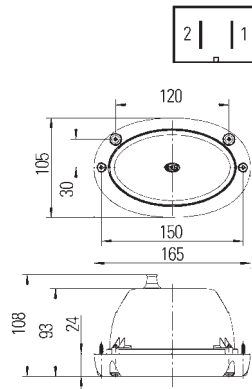

Bestell-Nr.	Vp.	
1BA 996 261-021	1	H7-Scheinwerfer, dauerabgeblendet, mit Tülle und ovalem Glashalterahmen
1BA 996 261-197	30	mit 12V-Glühlampe, 200 mm Leitung mit AMP-Steckanschluss und ovalem Glashalterahmen
1KA 996 261-091	1	H7-Fernscheinwerfer mit Tülle und ovalem Glashalterahmen
Ersatzteile/Zubehör:		
8GH 007 157-121	1	12V55W
8GH 007 157-241	1	24V70W
9BG 990 342-001	1	Gummigehäuse

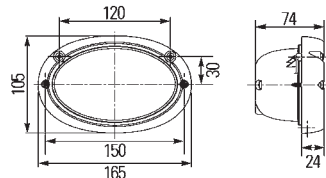
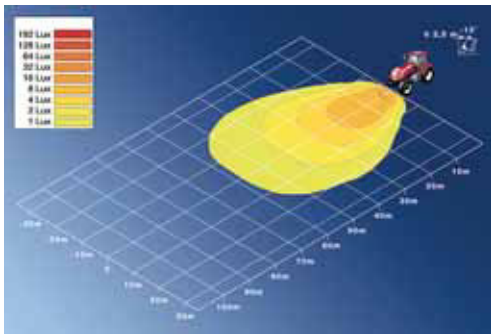

Arbeitscheinwerfer für Einbau

Oval 100 mit FF-Technik

Optik für breite Nahfeldausleuchtung.

Lichtaustritt: 130 x 75 mm.

Empfohlener Neigungswinkel: 10° - 15°.

Reflektor aus Aluminiumdruckguss mit gehärteter Glasstreuscheibe verklebt.

2 Befestigungsschrauben 4,0 x 40 mm.

Einbauöffnung: 142 x 92 mm. Schutzart: IP5K4K.

Bestell-Nr.	Vp.	
1GA 996 161-111	1	Gehäuse aus schwarzem Kunststoff mit vorgezogenem Rand zum Schutz der Streuscheibe. FF-H3-Arbeitscheinwerfer mit Doppelreflektor, 2-poligem AMP-Steckanschluss und 12V55W-Glühlampen
1GA 996 161-351	1	FF-H3-Arbeitscheinwerfer mit Einfachreflektor, 2-poligem AMP-Steckanschluss und 12V55W-Glühlampe
1GA 996 161-681	1	Gehäuse aus schwarzem, glasfaserverstärktem Kunststoff mit vorgezogenem Rand zum Schutz der Streuscheibe. FF-H3-Arbeitscheinwerfer mit Einfachreflektor, 2-poligem AMP-Steckanschluss und 12V55W-Glühlampe
8GH 002 090-271	1	Ersatzteile/Zubehör: H3-Glühlampe,
8GH 002 090-133	1	12V35W
8GH 002 090-251	1	12V55W
9BG 990 342-001	1	24V70W
9GH 993 984-001	1	Gummigehäuse
8JD 008 151-011	20	Schutzkappe für AMP-Steckanschluss
8KW 701 235-033	10	Steckhülsegehäuse für AMP-Steckanschluss
8KB 990 299-001	100	Flachsteckhülsen 6,3 mm
	1	Anschlussleitung, 2000 mm, für AMP-Steckanschluss mit Schutzkappe

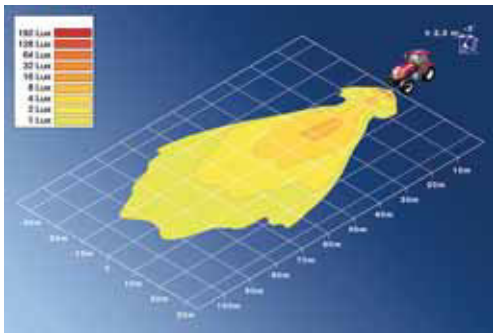

Arbeitscheinwerfer für Einbau

Oval 100 mit FF-Technik

Optik für weitreichende Ausleuchtung.

Lichtaustritt: 130 x 75 mm.

Empfohlener Neigungswinkel: 5° - 10°.

Reflektor aus Aluminiumdruckguss mit gehärteter Glasstreuhscheibe verklebt.

Gehäuse aus schwarzem Kunststoff mit vorgezogenem Rand zum Schutz der Streuhscheibe.

2 Befestigungsschrauben 4,2 x 45 mm.

Einbauöffnung: 142 x 92 mm. Schutzart: IP5K4K.

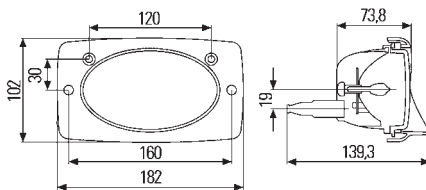
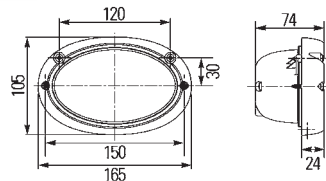

Bestell-Nr.	Vp.	
1GA 996 161-101	1	FF-H3-Arbeitscheinwerfer mit ovalem Glashalterahmen, optikfreier Glasscheibe und Einfachreflektor, mit 2-poligem AMP-Steckanschluss, Schutzkappe und 12V55W-Glühlampe
1GA 996 361-431	1	mit Tülle, ohne Glühlampe
1GA 996 161-671	1	FF-H3-Arbeitscheinwerfer passend für Einbauöffnung der Scheinwerfer 1AB/1GB 006 213-... Neigung um 6° verstellbar. Mit rechteckigem Glashalterahmen, optikfreier Glasscheibe, Einfachreflektor, 2-poligem AMP-Steckanschluss mit Schutzkappe und 12V55W-Glühlampe
8GH 002 090-271	1	Ersatzteile/Zubehör: H3-Glühlampe, 12V35W
8GH 002 090-133	1	12V55W
8GH 002 090-251	1	24V70W
9BG 990 342-001	1	Gummigehäuse
9GH 993 984-001	20	Schutzkappe für AMP-Steckanschluss
8JD 008 151-011	10	Steckhülsegehäuse für AMP-Steckanschluss
8KW 701 235-033	100	Flachsteckhülsen 6,3 mm Anschlussleitung, 2000 mm, für AMP-Steckanschluss mit Schutzkappe
8KB 990 299-001	1	

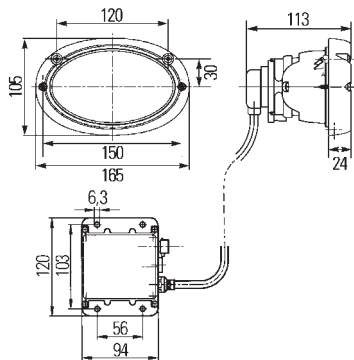
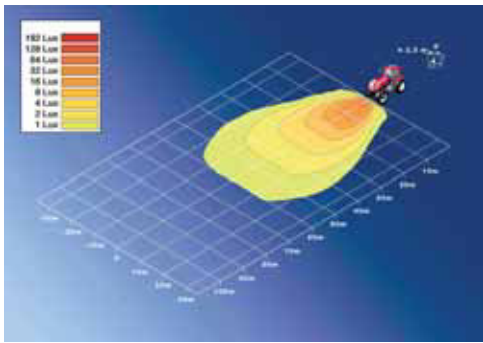

Arbeitscheinwerfer für Einbau

Oval 100 Xenon

Optik für Nahfeldausleuchtung. Mit Gasentladungslampe.

Lichtaustritt: 130 x 75 mm.

Empfohlener Neigungswinkel: 10° - 15°.

Reflektor aus Aluminiumdruckguss mit gehärteter Glasstreuhscheibe verklebt.

Gehäuse aus schwarzem Kunststoff mit vorgezogenem Rand zum Schutz der Streuscheibe.

2 Befestigungsschrauben 4,0 x 40 mm.

Einbauöffnung: 142 x 92 mm. Schutzart: IP5K4K.

Bestell-Nr.	Vp.	
1GA 996 361-581	1	Xenon-Arbeitscheinwerfer mit Einzelreflektor und 24V-Vorschaltgerät
		Ersatzteile/Zubehör:
5DV 007 810-171	1	Vorschaltgerät, 24V
8GS 007 949-261	1	D2S-Gasentladungslampe, 35W
9BG 990 342-001	1	Gummigehäuse
8JD 156 151-807	1	Gegenstecker-Set für Vorschaltgerät (20 Stück)

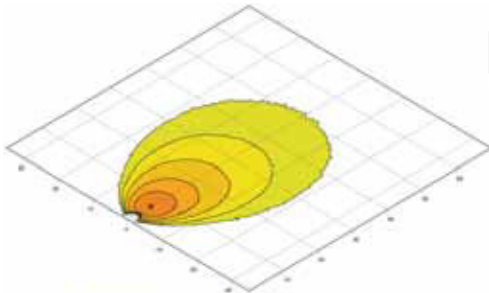
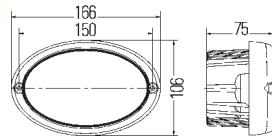

Skala: 0 1 2 4 8 16

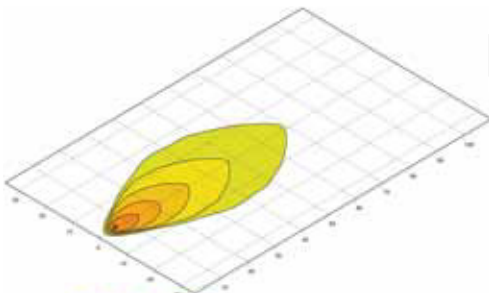

Skala: 0 1 2 4 8 16

Arbeitscheinwerfer für Einbau

Oval 100 LED

Mit 8 Power LEDs 25W. Lichtaustritt: 135 x 85 mm.

Integrierter 2-poliger DEUTSCH-Steckanschluss.

Hochglanzbedampfter Kunststoffreflektor mit Nylon-Streuscheibe verklebt.

Schwarzes Gehäuse aus Aluminiumdruckguss mit Kühlrippen.

Multivolt: 12V - 24V. Schutzart: IP6K7, IP6K9K.

Bestell-Nr.	Vp.	
1GA 996 661-021	1	LED-Arbeitscheinwerfer, 1700 lm, mit Optik für Nahfeldausleuchtung
1GA 996 661-061	1	mit Optik für weitreichende Ausleuchtung
8KB 990 299-011	1	Zubehör: Anschlussleitung, 2000 mm für DEUTSCH-Steckanschluss mit Schutzkappe

Arbeitscheinwerfer für stehenden oder hängenden Anbau

Oval 100 mit FF-Technik

Mit 24V70W-Glühlampe. Lichtaustritt: 130 x 75 mm.

Reflektor aus Aluminiumdruckguss mit gehärteter Glasscheibe verklebt.

Schwarzes Gehäuse aus glasfaserverstärktem Kunststoff mit vorstehendem Rand zum Schutz der Streuscheibe.

Schwenkfuß aus Edelstahl mit Befestigungsschraube M10.

Schutzart: IP5K9K, IP67.

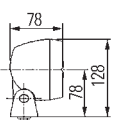
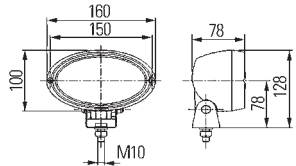
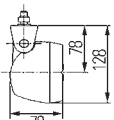
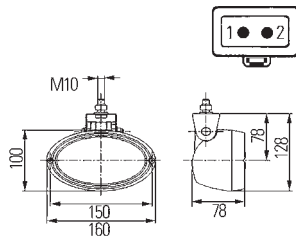

Bestell-Nr.	Vp.	
1GA 996 361-447	30	FF-H3-Arbeitscheinwerfer mit optikfreier Glasscheibe, Einfachreflektor und 2-poligem DEUTSCH-Steckanschluss, für hängenden Anbau, Optik für weitreichende Ausleuchtung
1GA 996 561-357	30	für hängenden Anbau, Optik für Nahfeldausleuchtung
1GA 996 361-497	30	für stehenden Anbau, Optik für Nahfeldausleuchtung
Ersatzteile/Zubehör:		
		H3-Glühlampe,
8GH 002 090-271	1	12V35W
8GH 002 090-133	1	12V55W
8GH 002 090-251	1	24V70W
8JA 990 295-127	10	DEUTSCH-Stecker, 2-polig
8HG 990 263-111	1	Halter zur Montage an Rohren Ø 15 mm - Ø 28 mm
9XD 990 298-031	1	Winkelhalter

Arbeitscheinwerfer für Anbau

Optik für weitreichende Ausleuchtung.

Lichtaustritt: 130 x 75 mm.

Empfohlener Neigungswinkel: 10° - 15°.

Reflektor aus Aluminiumdruckguss mit gehärteter Glasscheibe verklebt.

Gehäuse aus schwarzem Kunststoff mit vorgezogenem Rand zum Schutz der Streuscheibe.

Schwenkfuß mit Befestigungsschraube M10.

Schutzart: IP5K4K.

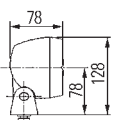
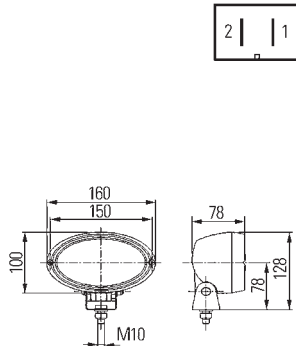
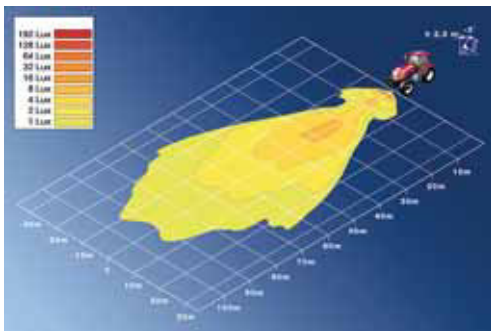

Bestell-Nr.	Vp.	
1GA 996 161-281	1	FF-H3-Arbeitscheinwerfer mit optikfreier Glasscheibe, Einfachreflektor, 2-poligem AMP-Steckanschluss mit Schutzkappe und 12V55W-Glühlampe
Ersatzteile/Zubehör:		
9GH 993 984-001	20	Schutzkappe für AMP-Steckanschluss
		H3-Glühlampe,
8GH 002 090-271	1	12V35W
8GH 002 090-133	1	12V55W
8GH 002 090-251	1	24V70W
8JD 008 151-011	10	Steckhülsegehäuse für AMP-Steckanschluss
8KW 701 235-033	100	Flachsteckhülsen 6,3 mm
8KB 990 299-001	1	Anschlussleitung, 2000 mm, für AMP-Steckanschluss mit Schutzkappe
8HG 990 263-111	1	Halter zur Montage an Rohren Ø 15 mm - Ø 28 mm
9XD 990 298-031	1	Winkelhalter

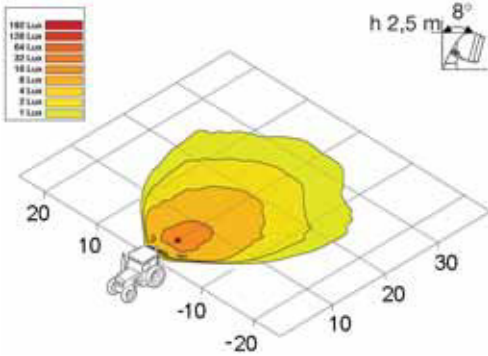

Arbeitscheinwerfer für hängenden Anbau

Oval 100 mit FF-Technik

Optik für Nahfeldausleuchtung.

Lichtaustritt: 130 x 75 mm.

Empfohlener Neigungswinkel: 10° - 15°.

Reflektor aus Aluminiumdruckguss mit gehärteter Glasscheibe verklebt.

Gehäuse aus schwarzem Kunststoff mit vorgezogenem Rand zum Schutz der Streuscheibe.

Schwenkfuß mit Befestigungsschraube M10.

Schutzart: IP5K4K.

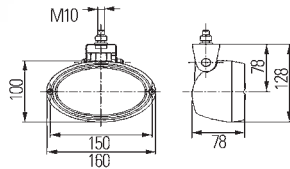

Bestell-Nr.	Vp.	
1GA 996 461-747	30	FF-H3-Arbeitscheinwerfer mit optikfreier Glasscheibe, Einfachreflektor, 2-poligem AMP-Steckanschluss mit Schutzkappe und 12V55W-Glühlampe
9GH 993 984-001	20	Ersatzteile/Zubehör: Schutzkappe für AMP-Steckanschluss
8GH 002 090-271	1	H3-Glühlampe,
8GH 002 090-133	1	12V35W
8GH 002 090-251	1	12V55W
8JD 008 151-011	1	24V70W
8KW 701 235-033	100	Steckhülsegehäuse für AMP-Steckanschluss
8KB 990 299-001	1	Flachsteckhülse 6,3 mm
8HG 990 263-111	1	Anschlussleitung, 2000 mm, für AMP-Steckanschluss mit Schutzkappe
	1	Halter zur Montage an Rohren Ø 15 mm - Ø 28 mm

Arbeitscheinwerfer für senkrechten Anbau an Gabelstapler

Oval 100 FL

Optik für Nahfeldausleuchtung und Objektbeleuchtung.

Lichtaustritt: 130 x 75 mm.

Empfohlener Neigungswinkel: 0°.

Reflektor aus Aluminiumdruckguss mit gehärteter Glasscheibe verklebt.

Gehäuse aus schwarzem Kunststoff mit vorgezogenem Rand zum Schutz der Glasscheibe.

Drehgelenkfuß mit Befestigungsschraube M10.

Mit 430 mm langer Anschlussleitung.

Schutzart: IP6K9K und IPX9K.

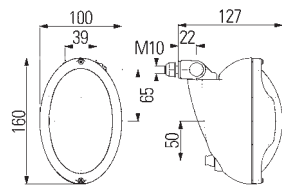

Bestell-Nr.	Vp.	
1GN 996 361-461	1	H3-Arbeitscheinwerfer mit optikfreier Glasscheibe, Tülle und 12V55W-Glühlampen
8GH 002 090-271	1	Ersatzteile/Zubehör: H3-Glühlampe,
8GH 002 090-133	1	12V35W
8GH 002 090-251	1	12V55W
	1	24V70W

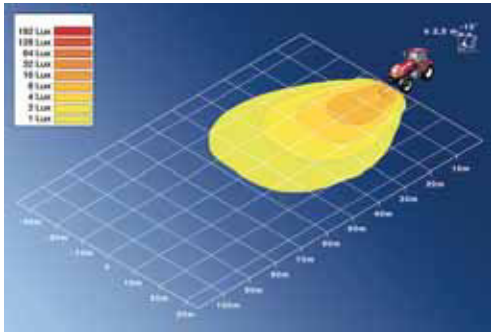

Arbeitscheinwerfer für stehenden oder hängenden Anbau

Oval 100 mit FF-Technik

Optik für breite Bodenausleuchtung.
Mit 2-poligem AMP-Steckanschluss und Schutzkappe.
Lichtaustritt: 130 x 75 mm.

Empfohlener Neigungswinkel: 10° - 15°.
Reflektor aus Aluminiumdruckguss mit gehärteter Streuscheibe verklebt.
Gehäuse aus schwarzem Kunststoff mit vorstehendem Rand zum Schutz der Streuscheibe.
Schwenkfuß mit Befestigungsschraube M10.
Neigungsbereich vertikal 105°.

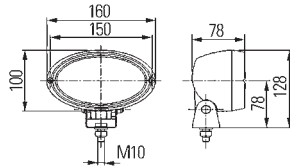

Bestell-Nr.	Vp.	
1GA 996 161-291	1	FF-H3-Arbeitscheinwerfer mit Doppelreflektor und 12V55W-Glühlampen
Ersatzteile/Zubehör:		
9GH 993 984-001	20	Schutzkappe für AMP-Steckanschluss H3-Glühlampe,
8GH 002 090-271	1	12V35W
8GH 002 090-133	1	12V55W
8GH 002 090-251	1	24V70W
8JD 008 151-011	10	Steckhülsegehäuse für AMP-Steckanschluss
8KW 701 235-033	100	Flachsteckhülsen 6,3 mm Anschlussleitung, 2000 mm, für AMP-Steckanschluss mit Schutzkappe
8KB 990 299-001	1	Halter zur Montage an Rohren Ø 15 mm - Ø 28 mm
8HG 990 263-111	1	
9XD 990 298-031	1	Winkelhalter

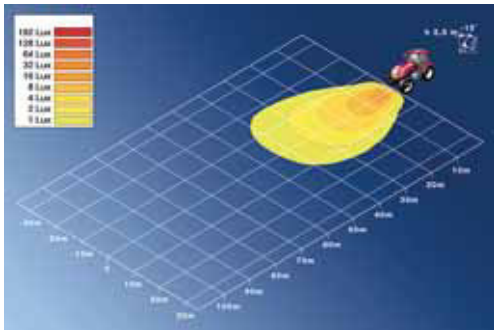

Arbeitscheinwerfer für stehenden oder hängenden Anbau

Oval 100 mit FF-Technik

Optik für breite Nahfeldausleuchtung.

Lichtaustritt: 130 x 75 mm.

Empfohlener Neigungswinkel: 10° - 15°.

Reflektor aus Aluminiumdruckguss mit gehärteter Streuscheibe verklebt.

Gehäuse aus schwarzem Kunststoff mit vorstehendem Rand zum Schutz der Streuscheibe.

Schwenkfuß mit Befestigungsschraube M10.

Neigungsbereich vertikal 105°.

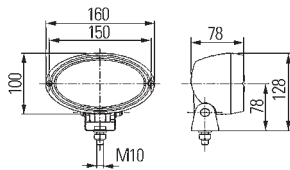

1GA 996 361-171

1

FF-H3-Arbeitscheinwerfer
Schutzart: IP5K4K bzw. IPX9K,
mit Einfachreflektor, 2-poligem AMP-Steckanschluss,
Schwingungsdämpfung
und 24V70W-Glühlampe

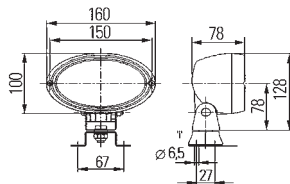

1GA 996 161-581

1

FF-H3-Arbeitscheinwerfer
mit Einfachreflektor, 2-poligem AMP-Steckanschluss,
Schwingungsdämpfung,
Befestigungswinkel für Vierpunktbefestigung
und 24V70W-Glühlampe

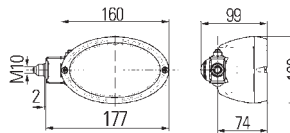

1GA 996 161-301

1

FF-H3-Arbeitscheinwerfer
mit Einfachreflektor,
2-poligem AMP-Steckanschluss
und 12V55W-Glühlampe

9GH 993 984-001

20

Ersatzteile/Zubehör:
Schutzkappe für AMP-Steckanschluss
H3-Glühlampe,

8GH 002 090-271

1

12V35W

8GH 002 090-133

1

12V55W

8GH 002 090-251

1

24V70W

8JD 008 151-011

10

Steckhülsegehäuse für AMP-Steckanschluss

8KW 701 235-033

100

Flachsteckhülsen 6,3 mm

8KB 990 299-001

1

Anschlussleitung, 2000 mm,
für AMP-Steckanschluss mit Schutzkappe

8HG 990 263-111

1

Halter zur Montage an Rohren Ø 15 mm - Ø 28 mm

9XD 990 298-031

1

Winkelhalter

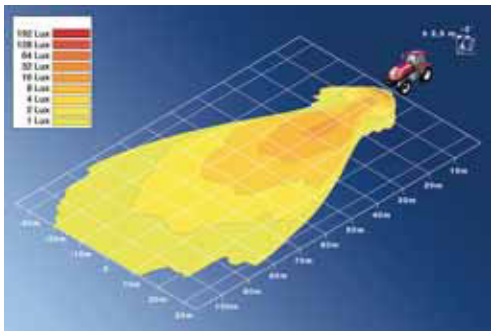

Arbeitscheinwerfer für Anbau

Oval 100 mit FF-Technik

Optik für großflächige, weitreichende Ausleuchtung.
Mit 2-poligem AMP-Steckanschluss und Schutzkappe.
Lichtaustritt: 130 x 75 mm.

Empfohlener Neigungswinkel: 4° - 10°.

Reflektor aus Aluminiumdruckguss mit gehärteter Glasscheibe verklebt.

Gehäuse aus schwarzem Kunststoff mit vorstehendem Rand zum Schutz der Glasscheibe.

Schwenkfuß mit Befestigungsschraube M10.

Neigungsbereich vertikal 105°. Schutzart: IP5K4K bzw. IPX9K.

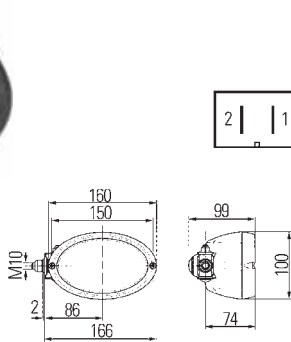
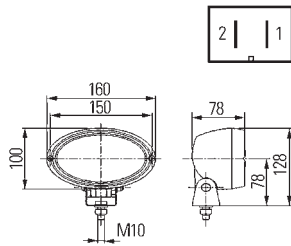

Bestell-Nr.	Vp.	
1GA 996 161-131	1	FF-H3-Arbeitscheinwerfer für stehenden oder hängenden Anbau, mit optikfreier Glasscheibe, Doppelreflektor und 12V55W-Glühlampen
1GA 996 361-011	1	und 24V70W-Glühlampen
1GA 996 161-331	1	FF-H3-Arbeitscheinwerfer mit seitlichem Schwenkfuß für Anbau links, durch Drehen des Einsatzes um 180° auch für Anbau rechts, mit optikfreier Glasscheibe, Doppelreflektor und 12V55W-Glühlampen
Ersatzteile/Zubehör:		
9GH 993 984-001	20	Schutzkappe für AMP-Steckanschluss
8GH 002 090-271	1	H3-Glühlampe, 12V35W
8GH 002 090-133	1	12V55W
8GH 002 090-251	1	24V70W
8JD 008 151-011	10	Steckhülsegehäuse für AMP-Steckanschluss
8KW 701 235-033	100	Flachsteckhülsen 6,3 mm Anschlussleitung, 2000 mm, für AMP-Steckanschluss mit Schutzkappe
8KB 990 299-001	1	Halter zur Montage an Rohren Ø 15 mm - Ø 28 mm
8HG 990 263-111	1	Winkelhalter (außer -331)
9XD 990 298-031	1	

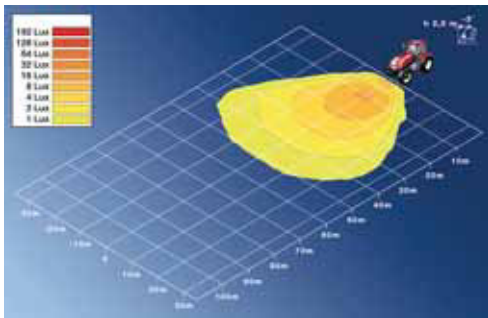

Arbeitscheinwerfer für Anbau

Oval 100 H9 mit FF-Technik

**Optik für großflächige Geländeausleuchtung.
Mit 12V-Glühlampe, von außen zugänglich.
Lichtaustritt: 130 x 75 mm.**

Empfohlener Neigungswinkel: 3° - 10°.
Reflektor aus Aluminiumdruckguss mit gehärteter Streuscheibe verklebt.
Gehäuse und Glashalterahmen aus schwarzem Kunststoff mit vorstehendem Rand zum Schutz der Streuscheibe.
Schwenkfuß mit Befestigungswinkel für Vierpunktbefestigung, schwingungsgedämpft.
Neigungsbereich vertikal 105°.
Mit 2000 mm Anschlussleitung. Schutzart: IP5K4K.

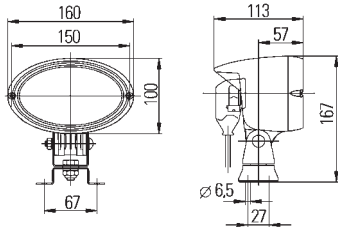

Bestell-Nr.	Vp.	
1GA 996 161-391	1	FF-H9-Arbeitscheinwerfer
Ersatzteile/Zubehör:		
8GH 008 357-001	1	H9-Glühlampe, 12V65W
9XD 990 298-001	5	Befestigungswinkel Leitung, 2000 mm, mit Stecker zum Anschluss der H9-Glühlampe
8KB 990 299-311	1	Gummikappe für H9-Steckergehäuse
9GH 990 334-011	1	Halter zur Montage an Rohren Ø 15 mm - Ø 28 mm
8HG 990 263-111	1	

Arbeitscheinwerfer für hängenden Anbau

**Optik für Nahfeldausleuchtung.
Mit 12V-Glühlampe, von außen zugänglich.
Lichtaustritt: 130 x 75 mm.**

Reflektor aus Aluminiumdruckguss mit gehärteter Streuscheibe verklebt.
Gehäuse und Glashalterahmen aus schwarzem Kunststoff mit vorstehendem Rand zum Schutz der Streuscheibe.
Schwenkfuß mit Befestigungsschraube M10.
Schutzart: IP5K9K, IP67.

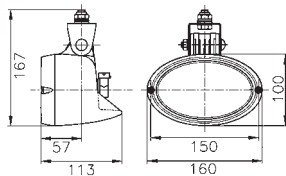

Bestell-Nr.	Vp.	
1GA 996 561-007	30	FF-H9-Arbeitscheinwerfer
Ersatzteile/Zubehör:		
8GH 008 357-001	1	H9-Glühlampe, 12V65W Leitung, 2000 mm, mit Stecker zum Anschluss der H9-Glühlampe
8KB 990 299-311	1	Gummikappe für H9-Steckergehäuse
9GH 990 334-011	1	

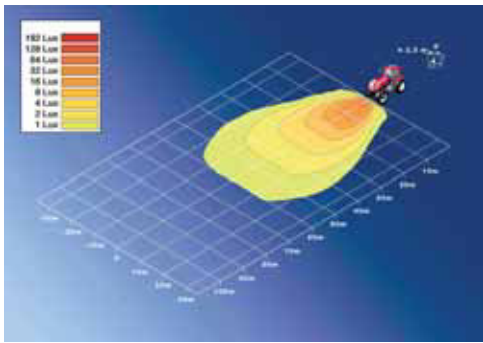

Arbeitscheinwerfer für Anbau

Oval 100 Xenon Integral

**Optik für breite Bodenausleuchtung.
Mit Gasentladungslampe und 2-poligem DEUTSCH-Steckanschluss.
Lichtaustritt: 130 x 75 mm.**

Empfohlener Neigungswinkel: 8° - 15°.
Reflektor aus Aluminiumdruckguss mit gehärteter Streuscheibe verklebt.
Gehäuse aus schwarzem Kunststoff mit vorstehendem Rand zum Schutz der Streuscheibe.
Xenon-Elektronik im Gehäuse integriert.
Ohne Anschlussleitung (siehe Zubehör).
Neigungsbereich vertikal 105°.
Schutzart: IP5K4K bzw. IPX9K. Systemleistung: 42W.

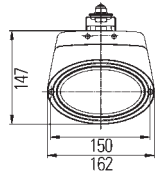
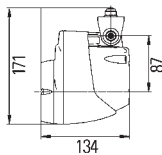
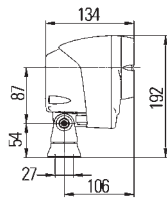
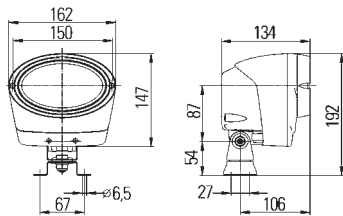

Bestell-Nr.	Vp.	
1GA 996 261-511	1	Xenon-Arbeitscheinwerfer mit 12V-Vorschaltgerät, Schwenkfuß mit Befestigungswinkel für Vierpunktbefestigung aus rostfreiem Stahl, für stehenden Anbau
1GA 996 261-521	1	Schwenkfuß mit Befestigungsschraube M10, für hängenden Anbau
8GS 009 028-111	1	Ersatzteile/Zubehör: D1S-Gasentladungslampe, 35W
8KB 990 299-221	1	Anschlussleitung, 3700 mm, mit Relais,
8HG 990 263-111	1	15A Sicherung und DEUTSCH-Steckanschluss, 12V
	1	Halter zur Montage an Rohren Ø 15 mm - Ø 28 mm

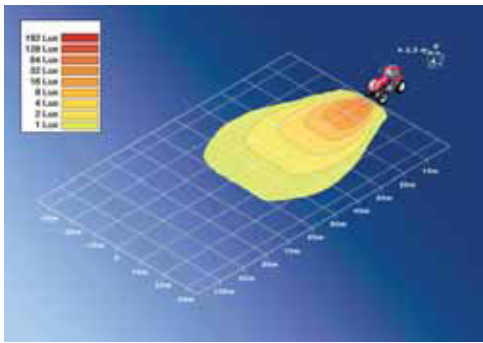

Arbeitscheinwerfer für Anbau

Oval 100 Xenon Integral

**Optik für breite Bodenausleuchtung.
Mit Gasentladungslampe.
Lichtaustritt: 130 x 75 mm.**

Empfohlener Neigungswinkel: 8° - 15°.
Reflektor aus Aluminiumdruckguss mit gehärteter Streuscheibe verklebt.
Schwarzes Gehäuse und roter Glashalterahmen aus Kunststoff mit vorstehendem Rand zum Schutz der Streuscheibe.
Xenon-Elektronik im Gehäuse integriert.
Ohne Anschlussleitung (siehe Zubehör).
Neigungsbereich vertikal 105°. Schutzart: IP5K4K bzw. IPX9K.
Systemleistung: 42W.

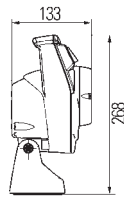
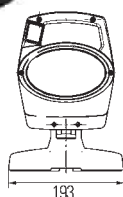
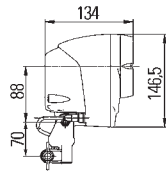
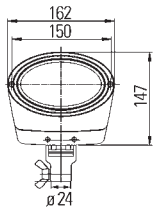
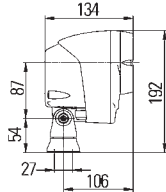
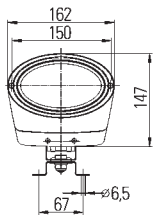

Bestell-Nr.	Vp.	
1GA 996 261-531	1	Xenon-Arbeitscheinwerfer mit 2-poligem DEUTSCH-Steckanschluss und 24V-Vorschaltgerät, schwarzer Glashalterahmen lose beigelegt, Schwenkfuß und Befestigungswinkel für Vierpunktbefestigung aus rostfreiem Stahl für stehenden Anbau
1GA 996 261-691	1	für hängenden Anbau
1GA 996 261-561	1	Xenon-Arbeitscheinwerfer mit Schwenkfuß und Befestigungswinkel für Vierpunktbefestigung aus rostfreiem Stahl für stehenden Anbau, mit 2-poligem AMP-Steckanschluss und 12V-Vorschaltgerät
1GA 996 261-571	1	und 24V-Vorschaltgerät
1GA 996 261-701	1	Xenon-Arbeitscheinwerfer mit Aufsteckrohr für Ø 24 mm Rohrstützen für stehenden Anbau, mit 2-poligem AMP-Steckanschluss und 24V-Vorschaltgerät
1GA 996 261-711	1	Xenon-Arbeitscheinwerfer mit Handgriff, Schalter und Magnetfuß für stehenden Anbau, mit 2-poligem AMP-Steckanschluss und 12V-Vorschaltgerät
8GS 009 028-111	1	Ersatzteile/Zubehör: D1S-Gasentladungslampe, 35W
8KB 990 299-221	1	Anschlussleitung, 3700 mm, mit Relais, 15A Sicherung und DEUTSCH-Steckanschluss, 12V
8KB 990 299-231	1	24V
8KB 990 299-121	1	Anschlussleitung, 3700 mm, mit Relais und 15A Sicherung für AMP-Steckanschluss, 24V
8JD 008 151-011	10	Steckhülsegehäuse für AMP-Steckanschluss
8KW 701 235-033	100	Flachsteckhülse 6,3 mm
8JS 711 687-821	1	Flachsicherung, 15A (5 Stück)
8HG 990 263-111	1	Halter zur Montage an Rohren Ø 15 mm - Ø 28 mm

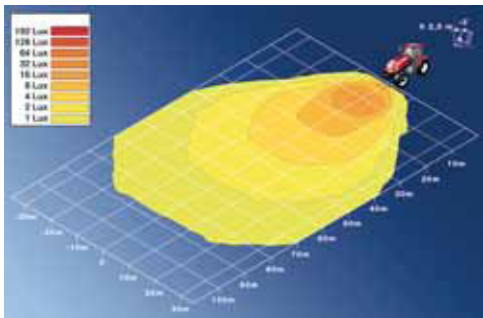

Arbeitscheinwerfer für Anbau

Oval 100 Xenon Integral

Optik für großflächige Geländeausleuchtung.

Mit Gasentladungslampe.

Lichtaustritt: 130 x 75 mm.

Empfohlener Neigungswinkel: 3° - 10°.

Reflektor aus Aluminiumdruckguss mit gehärteter Streuscheibe verklebt.

Schwarzes Gehäuse und roter Glashalterahmen aus Kunststoff mit vorstehendem Rand zum Schutz der Streuscheibe.

Xenon-Elektronik im Gehäuse integriert.

Ohne Anschlussleitung (siehe Zubehör).

Schwenkfuß und Befestigungswinkel für Vierpunktbefestigung aus rostfreiem Stahl.

Neigungsbereich vertikal 105°. Schutzart: IP5K4K bzw. IPX9K.

Systemleistung: 42W.

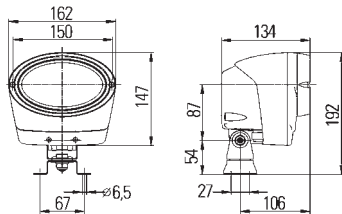

Bestell-Nr.	Vp.	
1GA 996 261-581	1	Xenon-Arbeitscheinwerfer mit 2-poligem AMP-Steckanschluss und 12V-Vorschaltgerät
Ersatzteile/Zubehör:		
8GS 009 028-111	1	D1S-Gasentladungslampe, 35W
8JD 008 151-011	10	Steckhülsegehäuse für AMP-Steckanschluss
8KW 701 235-033	100	Flachsteckhülsen 6,3 mm
8HG 990 263-111	1	Halter zur Montage an Rohren $\varnothing 15 \text{ mm} - \varnothing 28 \text{ mm}$

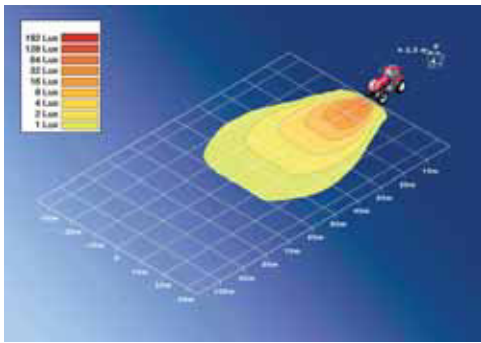

Arbeitscheinwerfer für Anbau

Oval 100 Xenon-Powerpack

Optik für Nahfeldausleuchtung.

Mit Gasentladungslampe. Lichtaustritt: 130 x 75 mm.

Empfohlener Neigungswinkel: 3° - 10°.

Multifacettenreflektor aus Aluminiumdruckguss mit gehärteter Streuscheibe

verklebt. Schwarzes Gehäuse und roter Glashalterahmen aus Kunststoff

mit vorstehendem Rand zum Schutz der Streuscheibe.

Gehäuserückseite aus schwarzem Aluminiumdruckguss.

Xenon-Elektronik im Gehäuse integriert.

Schwenkfuß mit Befestigungswinkel für Vierpunktbefestigung,

schwingungsgedämpft.

Mit zusätzlich beige packtem, verschiebbarem Halter für Einpunktbefestigung.

Schutzart: IP5K9K. Systemleistung: 42W.

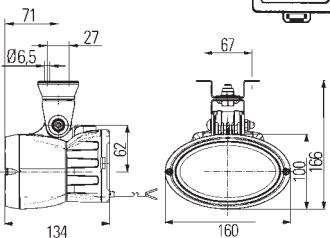
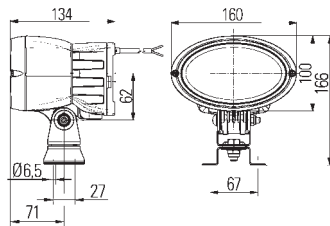

Bestell-Nr.	Vp.	
1GA 996 461-311	1	Xenon-Arbeitscheinwerfer mit 100 mm Leitung und 2-poligem AMP-Steckanschluss für stehenden Anbau, mit 12V-Vorschaltgerät
1GA 996 461-331	1	mit 24V-Vorschaltgerät
1GA 996 461-787	1	Xenon-Arbeitscheinwerfer mit 300 mm Leitung und 2-poligem DEUTSCH-Steckanschluss für stehenden Anbau, mit 12V-Vorschaltgerät
1GA 996 461-321	1	Xenon-Arbeitscheinwerfer mit 500 mm Leitung und 2-poligem AMP-Steckanschluss für hängenden Anbau, mit 12V-Vorschaltgerät
1GA 996 461-341	1	mit 24V-Vorschaltgerät
1GA 996 461-797	1	Xenon-Arbeitscheinwerfer mit 300 mm Leitung und 2-poligem DEUTSCH-Steckanschluss für hängenden Anbau, mit 12V-Vorschaltgerät
1GA 996 461-261	1	mit 24V-Vorschaltgerät
8GS 009 028-111	1	Ersatzteile: D1S-Gasentladungslampe, 35W

Arbeitscheinwerfer für stehenden oder hängenden Anbau

Oval 100 LED

Mit 8 Power LEDs 25W. Lichtaustritt: 135 x 85 mm.
 Integrierter 2-poliger DEUTSCH-Steckanschluss.
 Hochglanzbedampfter Kunststoffreflektor mit Nylon-Streuscheibe verklebt.
 Schwarzes Gehäuse aus Aluminiumdruckguss mit Kühlrippen.
 Schwenkfuß mit Befestigungsschraube M10.
 Multivolt: 12V - 24V. Schutzart: IP6K7, IP6K9K.

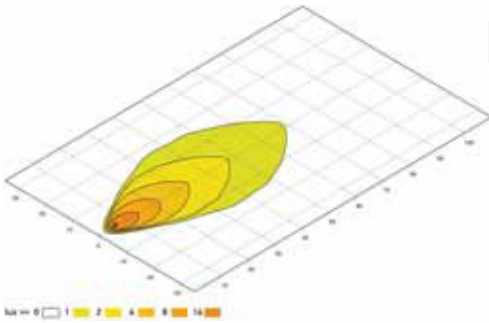
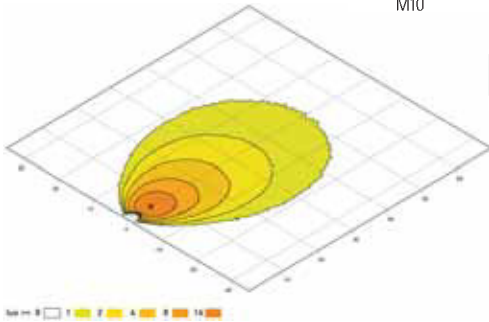
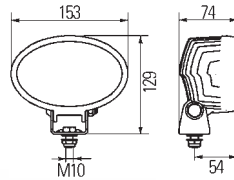

Bestell-Nr.	Vp.	
1GA 996 661-001	1	LED-Arbeitscheinwerfer, 1500 lm, mit Optik für Nahfeldausleuchtung
1GA 996 661-002	1	mit Optik für Nahfeldausleuchtung Klarsichtverpackung
1GA 996 661-011	1	mit Optik für weitreichende Ausleuchtung
8KB 990 299-011	1	Zubehör: Anschlussleitung, 2000 mm für DEUTSCH-Steckanschluss mit Schutzkappe
9XD 990 298-031	1	Winkelhalter

Hauptscheinwerfer für Einbau

Oval 120

Mit H4-Licht, 12V-Glühlampe(n) und Schutzkappe.
 Lichtaustritt: 161 x 100 mm.
 Einbaurahmen aus schwarzem Kunststoff, Neigung um 4° einstellbar.
 Reflektor aus Kunststoff mit optikfreier Glasscheibe verklebt.
 Mit Befestigungsschrauben M5 x 35 mm.

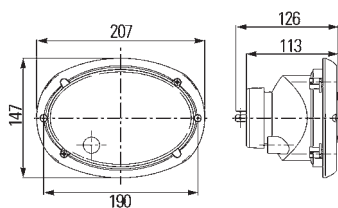

Bestell-Nr.	Vp.	
1AB 996 157-091	1	H4-Einbauscheinwerfer mit Positionslicht
1AB 996 157-081	1	ohne Positionslicht
8GJ 002 525-131	1	Ersatzteile/Zubehör: H4-Glühlampe, 12V60/55W
8GJ 002 525-251	1	24V75/70W T4W-Glühlampe,
8GP 002 067-121	10	12V4W
8GP 002 067-241	10	24V4W
9GH 331 480-001	1	Gummigehäuse



1	2
3	4

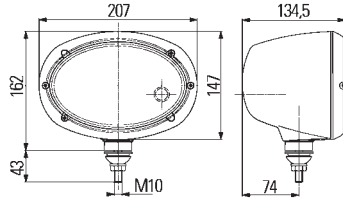

Hauptscheinwerfer für stehenden Anbau

Oval 120

Mit H4-Licht und 12V-Glühlampe(n).
Lichtaustritt: 161 x 100 mm.

Gehäuse und Glashalterahmen aus schwarzem Kunststoff, mit Befestigungsschraube M12.

Bestell-Nr.	Vp.	
1AB 996 157-151	1	H4-Anbauscheinwerfer mit Positionslicht und 4-poligem AMP-Steckanschluss
1AB 996 157-131	1	ohne Positionslicht, mit Tülle
Ersatzteile/Zubehör:		
8GJ 002 525-131	1	H4-Glühlampe, 12V60/55W
8GJ 002 525-251	1	24V75/70W T4W-Glühlampe,
8GP 002 067-121	10	12V4W
8GP 002 067-241	10	24V4W

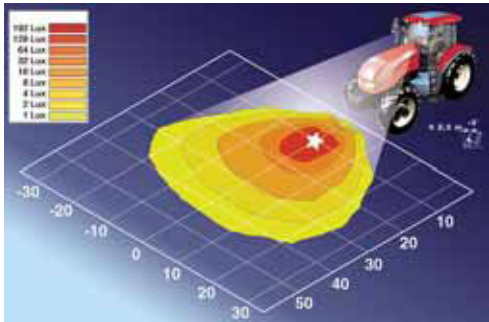

Arbeitscheinwerfer für Einbau

Oval 120 Xenon

Optik für Geländeausleuchtung.

Mit Gasentladungslampe. Lichtaustritt: 161 x 100 mm.

Empfohlener Neigungswinkel: 3° - 10°.

Reflektor aus Kunststoff mit Streuscheibe verklebt.

Einbaurahmen aus schwarzem Kunststoff, Neigung um 4° einstellbar.

2 Befestigungsschrauben 50 x 35 mm.

Arbeitscheinwerfer ist über eine 500 mm lange Leitung

mit dem Vorschaltgerät verbunden.

Schutzart: IP5K4K.

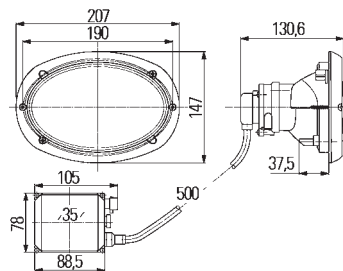

Bestell-Nr.	Vp.	
1GB 996 158-081	1	Xenon-Arbeitscheinwerfer mit 24V-Vorschaltgerät
Ersatzteile:		
5DV 007 810-171	1	Vorschaltgerät, 24V
8GS 007 949-261	1	D2S-Gasentladungslampe, 35W
8JD 156 151-807	1	Gegenstecker-Set für Vorschaltgerät (20 Stück)

Hauptscheinwerfer für Einbau

Modul 6213

Mit H4-Licht und Schutzkappe.

Lichtaustritt: 148 x 84 mm.

Reflektor aus Stahlblech mit Glasstreuscheibe verklebt.

Einbaurahmen aus schwarzem Kunststoff. Neigung um 6° einstellbar.

Einbaufläche: 148 x 88 mm. Schutzart: IP5K4K.

Nur für Ersatzbedarf.

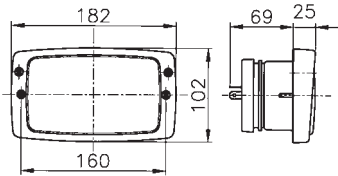

Bestell-Nr.	Vp.	
1AB 006 213-001	1	H4-Einbauscheinwerfer ohne Positionslicht, 12V
1AB 006 213-011	1	mit Positionslicht, 12V
1AB 006 213-027	1	mit gehärteter Streuscheibe und Positionslicht, 12V/24V
Ersatzteile/Zubehör:		
9GH 116 966-011	10	Gummikappe
8GJ 002 525-131	1	H4-Glühlampe, 12V60/55W
8GJ 002 525-251	1	24V75/70W T4W-Glühlampe,
8GP 002 067-121	10	12V4W
8GP 002 067-241	10	24V4W
9BG 993 345-001	1	Gummigehäuse zur Abdichtung der Einbauöffnung
8JD 008 151-041	10	Steckhülsegehäuse, 4-polig, für AMP-Steckanschluss
8KW 701 235-033	100	Flachsteckhülsen 6,3 mm
9XD 990 298-001	5	Winkel für Vierpunktbefestigung

Mit schwarzer Kunststoff-Kappe.

Lichtaustritt: 148 x 84 mm.

Reflektor aus Kunststoff mit Glasstreuscheibe verklebt.

Einbaurahmen aus schwarzem Kunststoff. Neigung um 6° einstellbar.

Einbaufläche: 148 x 88 mm. Schutzart: IP5K4K.

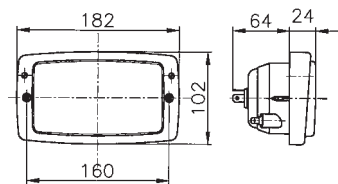

Bestell-Nr.	Vp.	
1AD 996 018-001	1	R2-Einbauscheinwerfer mit Positionslicht, 12V
1AD 996 018-641	1	H4-Einbauscheinwerfer mit Positionslicht, 12V/24V
1AD 996 018-651	1	ohne Positionslicht, 12V/24V
Ersatzteile/Zubehör:		
9HD 990 044-001	2	Kunststoff-Kappe, rot
8GD 002 088-141	1	R2-Halogen-Glühlampe, 12V45/40W
8GJ 002 525-131	1	H4-Glühlampe, 12V60/55W
8GJ 002 525-251	1	24V75/70W T4W-Glühlampe,
8GP 002 067-121	10	12V4W
8GP 002 067-241	10	24V4W
8KW 701 235-033	100	Flachsteckhülsen 6,3 mm

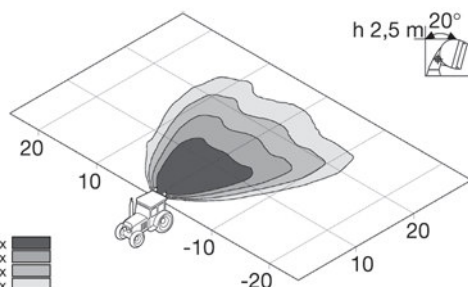
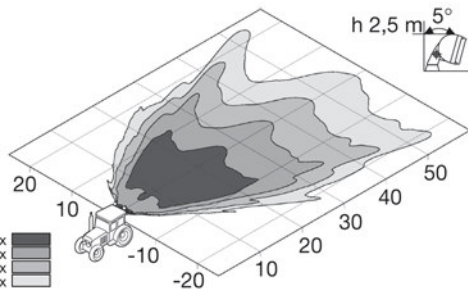
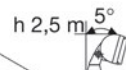
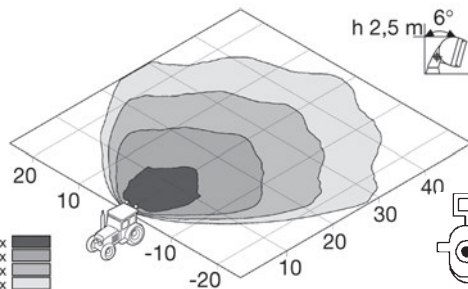
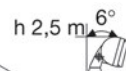
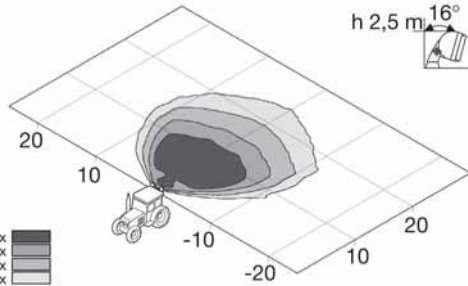
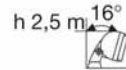
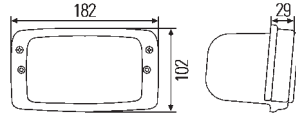

Arbeitscheinwerfer für waagerechten Einbau

Modul 6213 Double-Beam mit FF-Technik

Mit Tülle. Lichtaustritt: 148 x 84 mm.

Doppelreflektor aus Aluminiumdruckguss mit Glasstreuhscheibe verklebt.

Gehäuse und Einbaurahmen aus schwarzem Kunststoff, mit Linsenblechschrauben aus rostfreiem Stahl 4,2 x 45 mm.

Lochabstand: 160 mm.

Neigung um je 6° einstellbar. Einbauöffnung: 148 x 88 mm.

Mit 250 mm langer Anschlussleitung. Schutzart: IP5K4K.

Bestell-Nr.	Vp.	
1GB 996 080-001	1	FF-H3-Arbeitscheinwerfer für vorderen und hinteren Einbau in das Kabinendach. Optik zur Objektbeleuchtung für senkrechte Flächen. Empfohlener Neigungswinkel: 15° - 35°, ohne Glühlampen
1GB 996 080-011	1	Optik für großflächige Bodenausleuchtung. Empfohlener Neigungswinkel: 5° - 15°, mit 2 Glühlampen 12V55W
1GB 996 080-107	48	Optik für großflächige Bodenausleuchtung. Empfohlener Neigungswinkel: 5° - 15°, mit 3-poligem AMP-Steckanschluss und 2 Glühlampen 12V55W
1GB 996 080-021	1	FF-H3-Arbeitscheinwerfer für vorderen Einbau in das Kabinendach. Mit verringerter Eigenblendung des Fahrers durch wenig beleuchtete Motorhaube. Optik für weitreichende Geländeausleuchtung. Empfohlener Neigungswinkel: 2° - 10°, ohne Glühlampen
1GB 996 080-031	1	Optik für breite Nahfeldausleuchtung. Empfohlener Neigungswinkel: 20° - 30°, ohne Glühlampen
8GH 002 090-271	1	Ersatzteile/Zubehör: H3-Glühlampe, 12V35W
8GH 002 090-133	1	12V55W
8GH 002 090-251	1	24V70W
9BG 993 345-001	1	Gummigehäuse zur Abdichtung der Einbauöffnung
8JD 008 151-041	10	Steckhülsegehäuse, 4-polig, für AMP-Steckanschluss
8KW 701 235-033	100	Flachsteckhülsen 6,3 mm

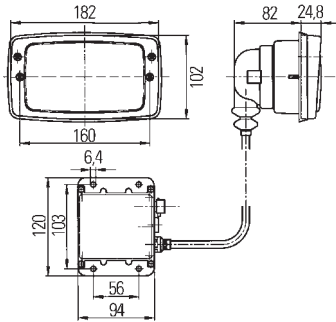

Arbeitscheinwerfer für Einbau

Modul 6213-Xenon

Mit 12V-Vorschaltgerät und Gasentladungslampe.

Lichtaustritt: 148 x 84 mm.

Empfohlener Neigungswinkel: 10° - 20°.

Reflektor aus Kunststoff mit Glasstreuuscheibe verklebt.

Einbaurahmen aus Kunststoff.

Mit Linsenblechschrauben 4,2 x 45 mm aus rostfreiem Stahl.

Neigung um 6° einstellbar.

Gummigehäuse zur Abdichtung der Einbauöffnung 148 x 88 mm.

Der Arbeitscheinwerfer ist über 300 mm lange Leitung mit dem Vorschaltgerät verbunden.

Schutzart: IP5K4K.

Systemleistung: 42W.

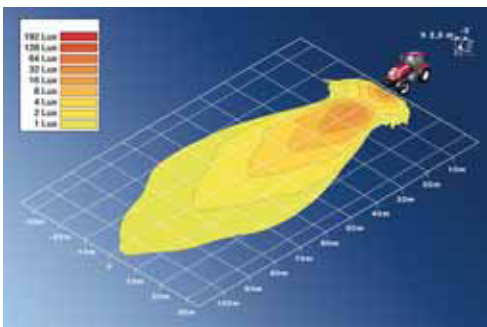
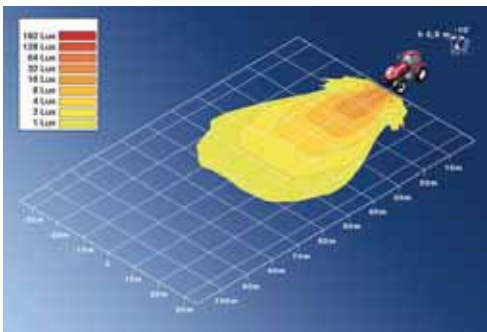

Bestell-Nr.	Vp.	
1GB 996 147-011	1	Xenon-Arbeitscheinwerfer mit 3700 mm Anschlussleitung, Relais und 15A Sicherung, mit rotem Einbaurahmen und Optik für großflächige Bodenausleuchtung
1GB 996 147-101	1	ohne Anschlussleitung, mit schwarzem Einbaurahmen und Optik für weitreichende Ausleuchtung
8GS 007 949-261	1	Ersatzteile/Zubehör: D2S-Gasentladungslampe, 35W
8JS 711 687-821	1	Flachsicherung, 15A (5 Stück)
8KB 149 147-001	1	Anschlussleitung, 3000 mm, vom Vorschaltgerät zur Batterie, mit Relais und Sicherung, 12V

Arbeitscheinwerfer für Einbau

Modul 6213

Lichtaustritt: 148 x 84 mm.

Empfohlener Neigungswinkel: 10° - 20°.

Reflektor mit Glasstreuscheibe verklebt, mit Schutzkappe.

Einbaurahmen aus schwarzem Kunststoff,

mit Linsenblechschrauben 4,2 x 45 mm aus rostfreiem Stahl.

Neigung um 6° einstellbar.

Einbauöffnung: 148 x 88 mm. Schutzart: IP5K4K.

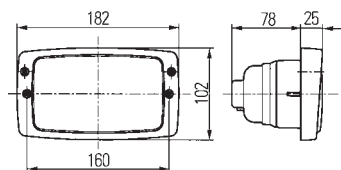
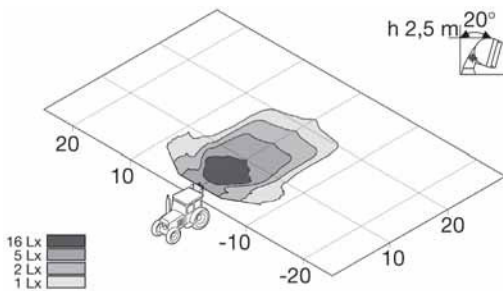
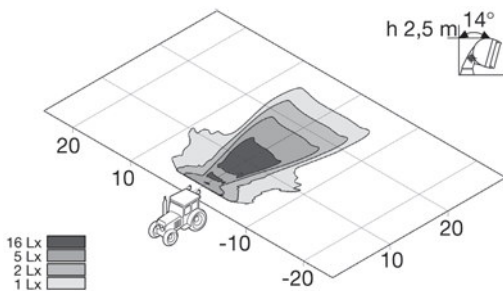

Bestell-Nr.	Vp.	
1GB 006 213-101 1GB 006 213-107	1 30	H3-Arbeitscheinwerfer, 12V/24V, mit Reflektor aus Stahlblech und Optik für weitreichende Ausleuchtung
1GB 006 213-111 1GB 006 213-117	1 30	Optik für Nahfeldausleuchtung
1GD 996 018-541	1	H3-Arbeitscheinwerfer, 12V/24V, mit Reflektor aus Kunststoff und Optik für Nahfeldausleuchtung
8GH 002 090-271 8GH 002 090-133 8GH 002 090-251	1 1 1	Zubehör: H3-Glühlampe, 12V35W 12V55W 24V70W
9BG 993 345-001 9BG 990 042-061	1 1	Gummigehäuse zur Abdichtung der Einbauöffnung, für -101/-107/-111/-117 für -541
8JD 008 151-041 8KW 701 235-033	10 100	Steckhülsegehäuse, 4-polig, für AMP-Steckanschluss Flachsteckhülsen 6,3 mm

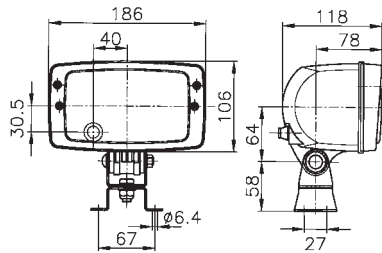

Hauptscheinwerfer für stehenden oder hängenden Anbau

Modul 6213

Mit H4-Licht und Positionslicht.

Mit Tülle. Lichtaustritt: 148 x 84 mm.

Reflektor aus Stahlblech mit Glasstreuhscheibe verklebt. Gehäuse und Glashalterahmen aus schwarzem Kunststoff. Schwenkfuß mit Befestigungswinkel für Vierpunktbefestigung.

Bestell-Nr.	Vp.	
1AB 996 213-001	1	H4-Anbauscheinwerfer
Ersatzteile/Zubehör:		
1AB 006 213-011	1	Scheinwerfer mit Glashalterahmen
9XD 990 298-001	5	Befestigungswinkel für Vierpunktbefestigung
8GJ 002 525-131	1	H4-Glühlampe,
8GJ 002 525-251	1	12V60/55W
		24V75/70W
8GP 002 067-121	10	T4W-Glühlampe,
8GP 002 067-241	10	12V4W
		24V4W

Arbeitscheinwerfer für stehenden oder hängenden Anbau

Optik für Nahfeldausleuchtung.

Mit Tülle und Schwingungsdämpfung.

Lichtaustritt: 148 x 84 mm.

Empfohlener Neigungswinkel: 10° - 20°. Reflektor aus Stahlblech mit Glasstreuhscheibe verklebt. Gehäuse und Glashalterahmen aus schwarzem Kunststoff. Schwenkfuß mit Befestigungswinkel für Vierpunktbefestigung. Schutzart: IP5K4K.

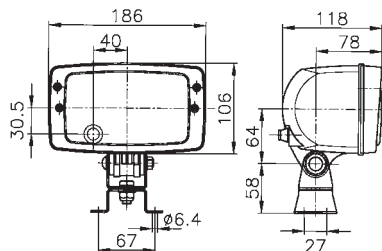
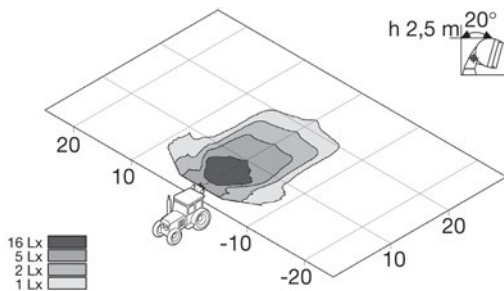

Bestell-Nr.	Vp.	
1GB 996 213-511	1	H3-Arbeitscheinwerfer
Ersatzteile/Zubehör:		
1GB 006 213-111	1	Scheinwerfer mit Glashalterahmen
9XD 990 298-001	5	Befestigungswinkel für Vierpunktbefestigung
8GH 002 090-271	1	H3-Glühlampe,
8GH 002 090-133	1	12V35W
8GH 002 090-251	1	12V55W
		24V70W

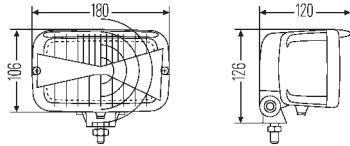

Hauptscheinwerfer für stehenden oder hängenden Anbau

7145

Mit H4-Licht und Positionslicht.

Lichtaustritt: 148 x 84 mm.

Reflektor aus Stahlblech mit Glasstreuscheibe verklebt.
Gehäuse und Glashalterahmen aus schwarzem Kunststoff.
Schwenkfuß mit Befestigungsschraube M10.

Bestell-Nr.	Vp.	
1AB 007 145-001	1	H4-Anbauscheinwerfer
1AB 007 145-007	36	
Zubehör:		
8GJ 002 525-131	1	H4-Glühlampe, 12V60/55W
8GP 002 067-121	10	T4W-Glühlampe, 12V4W

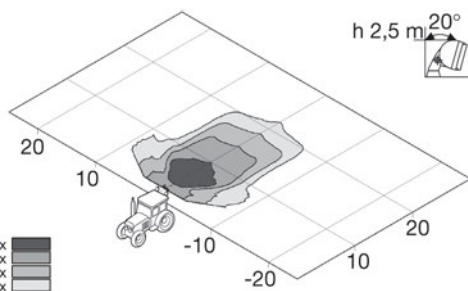

Arbeitscheinwerfer für stehenden oder hängenden Anbau

Optik für breite Nahfeldausleuchtung.

Lichtaustritt: 148 x 84 mm.

Empfohlener Neigungswinkel: 10° - 20°.
Reflektor aus Stahlblech mit Glasstreuscheibe verklebt.
Gehäuse und Glashalterahmen aus schwarzem Kunststoff.
Schwenkfuß mit Befestigungsschraube M10.

Bestell-Nr.	Vp.	
1GB 007 145-101	1	H3-Arbeitscheinwerfer
1GB 007 145-107	36	
Zubehör:		
8GH 002 090-271	1	H3-Glühlampe, 12V35W
8GH 002 090-133	1	12V55W
8GH 002 090-251	1	24V70W

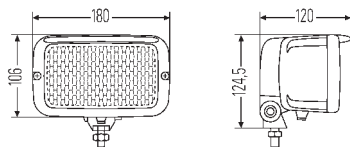

Arbeitsscheinwerfer für stehenden oder hängenden Anbau

Double-Beam mit FF-Technik

Optik für intensive Nahfeldausleuchtung.

Mit Tülle. Lichtaustritt: 136 x 88 mm.

Empfohlener Neigungswinkel: 25° - 35°.

Doppelreflektor aus Aluminium-Druckguss mit Glasstreuscheibe verklebt.

Gehäuse aus schwarzem Kunststoff mit vorstehendem Rand zum Schutz der Streuscheibe.

Mit 250 mm langer Silikon-Anschlussleitung.

Schwenkfuß mit Befestigungswinkel für Vierpunktbefestigung.

Ohne Schwingungsdämpfung. Schutzart: IP5K4K.

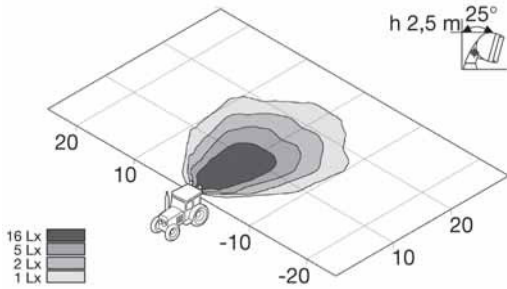

Bestell-Nr.	Vp.	
1GA 006 991-021	1	FF-H3-Arbeitsscheinwerfer mit Handgriff
1GA 006 991-091	1	ohne Handgriff
Ersatzteile/Zubehör:		
1GA 998 524-001	1	Scheinwerfereinsatz
9XD 990 298-001	5	Befestigungswinkel für Vierpunktbefestigung
8GH 002 090-271	1	H3-Glühlampe, 12V35W
8GH 002 090-133	1	12V55W
8GH 002 090-251	1	24V70W

Optik für weitreichende Geländeausleuchtung.

Mit Tülle. Lichtaustritt: 136 x 88 mm.

Empfohlener Neigungswinkel: 5° - 15°.

Doppelreflektor aus Aluminium-Druckguss mit Glasstreuscheibe verklebt.

Gehäuse aus schwarzem Kunststoff mit vorstehendem Rand zum Schutz der Streuscheibe.

Mit 250 mm langer Silikon-Anschlussleitung.

Schwenkfuß mit Befestigungswinkel für Vierpunktbefestigung.

Ohne Schwingungsdämpfung. Schutzart: IP5K4K.

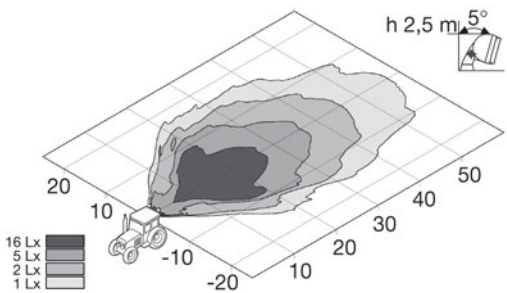

Bestell-Nr.	Vp.	
1GA 006 991-061	1	FF-H3-Arbeitsscheinwerfer mit Handgriff
1GA 006 991-051	1	ohne Handgriff
Ersatzteile/Zubehör:		
9XD 990 298-001	5	Befestigungswinkel für Vierpunktbefestigung
8GH 002 090-271	1	H3-Glühlampe, 12V35W
8GH 002 090-133	1	12V55W
8GH 002 090-251	1	24V70W

Arbeitscheinwerfer für stehenden oder hängenden Anbau

Double-Beam mit FF-Technik

Optik für großflächige Bodenausleuchtung.

Mit Tülle. Lichtaustritt: 136 x 88 mm.

Empfohlener Neigungswinkel: 15° - 25°.

Doppelreflektor aus Aluminium-Druckguss mit Glasstreuhscheibe verklebt.

Gehäuse aus schwarzem Kunststoff mit vorstehendem Rand zum Schutz der Streuscheibe.

Mit 250 mm langer Silikon-Anschlussleitung.

Schwenkfuß mit Befestigungswinkel für Vierpunktbefestigung.

Ohne Schwingungsdämpfung. Schutzart: IP5K4K.

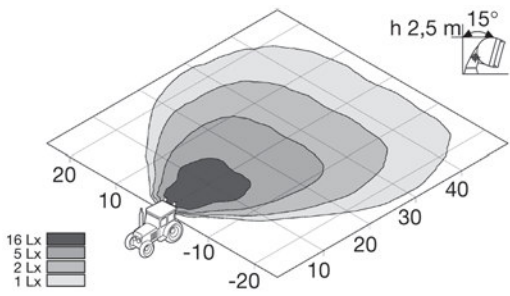

Bestell-Nr.	Vp.	
1GA 006 991-031	1	FF-H3-Arbeitscheinwerfer mit Handgriff
1GA 006 991-041	1	ohne Handgriff
9XD 990 298-001	5	Ersatzteile/Zubehör: Befestigungswinkel für Vierpunktbefestigung H3-Glühlampe,
8GH 002 090-271	1	12V35W
8GH 002 090-133	1	12V55W
8GH 002 090-251	1	24V70W

Optik zur Objektbeleuchtung von Flächen.

Mit Tülle. Lichtaustritt: 136 x 88 mm.

Empfohlener Neigungswinkel:

0° - 5° auf vertikale Flächen, 25° - 45° auf horizontale Flächen.

Doppelreflektor aus Aluminium-Druckguss mit Glasstreuhscheibe verklebt.

Gehäuse aus schwarzem Kunststoff mit vorstehendem Rand zum Schutz der Streuscheibe.

Mit 250 mm langer Silikon-Anschlussleitung.

Schwenkfuß mit Befestigungswinkel für Vierpunktbefestigung.

Ohne Schwingungsdämpfung. Schutzart: IP5K4K.

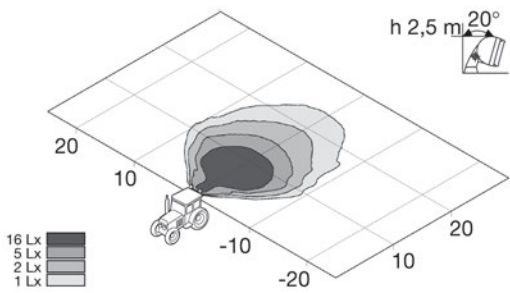

Bestell-Nr.	Vp.	
1GA 006 991-081	1	FF-H3-Arbeitscheinwerfer mit Handgriff
1GA 006 991-071	1	ohne Handgriff
9XD 990 298-001	5	Ersatzteile/Zubehör: Befestigungswinkel für Vierpunktbefestigung H3-Glühlampe,
8GH 002 090-271	1	12V35W
8GH 002 090-133	1	12V55W
8GH 002 090-251	1	24V70W

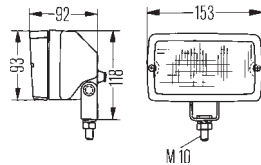
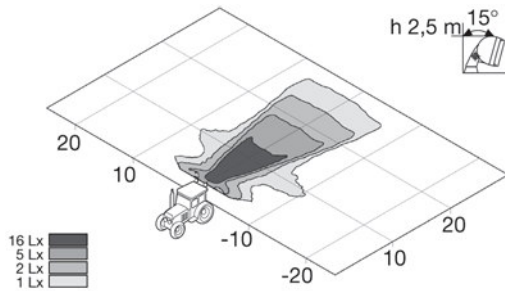

Arbeitsscheinwerfer

Master 5060

Optik für weitreichende Ausleuchtung.

Mit Tülle. Lichtaustritt: 135 x 75 mm.

Empfohlener Neigungswinkel: 15° - 20°.

Scheinwerferreflektor aus Stahlblech mit Glasstreuscheibe verklebt.

Gehäuse aus schwarzem Kunststoff mit vorstehendem Rand zum Schutz der Streuscheibe.

Schutzart: IP5K4K.

Bestell-Nr.	Vp.	
1GA 005 060-001	1	H3-Arbeitsscheinwerfer mit Schwenkfuß mit Befestigungsschraube M10 für stehenden oder hängenden Anbau
1GA 132 459-011	1	Ersatzteile: Scheinwerfereinsatz
8GH 002 090-271	1	H3-Glühlampe,
8GH 002 090-133	1	12V35W
8GH 002 090-251	1	12V55W
		24V70W

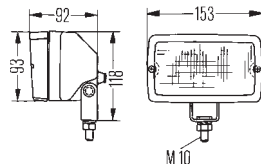
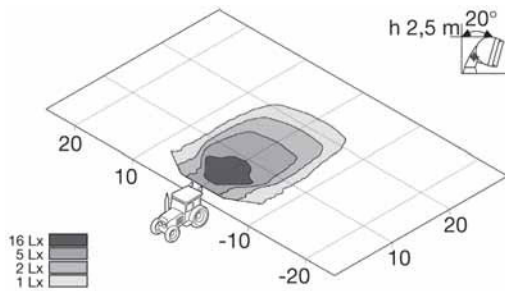

Optik für Nahfeldausleuchtung.

Mit Tülle. Lichtaustritt: 135 x 75 mm.

Empfohlener Neigungswinkel: 20° - 25°.

Scheinwerferreflektor aus Stahlblech mit Glasstreuscheibe verklebt.

Gehäuse aus schwarzem Kunststoff mit vorstehendem Rand zum Schutz der Streuscheibe.

Schutzart: IP5K4K.

Bestell-Nr.	Vp.	
1GA 005 060-041	1	H3-Arbeitsscheinwerfer mit Schwenkfuß mit Befestigungsschraube M10 für stehenden oder hängenden Anbau
1GA 005 060-337	30	H3-Arbeitsscheinwerfer mit 2 Linsenblechschrauben 3,5 x 25 mm und 12V55W-Glühlampe, für Einbau, Einbauöffnung: 152 x 92 mm
8GH 002 090-271	1	Ersatzteile/Zubehör: H3-Glühlampe,
8GH 002 090-133	1	12V35W
8GH 002 090-251	1	12V55W
		24V70W

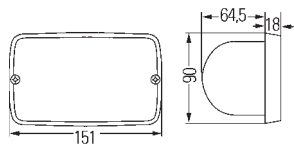

Arbeitscheinwerfer für stehenden oder hängenden Anbau

Picador 6876 mit FF-Technik

Optik für Bodenausleuchtung.

Mit Tülle. Lichtaustritt: 125 x 75 mm.

Empfohlener Neigungswinkel: 20° - 25°.

Reflektor aus Kunststoff mit Glasstreuscheibe verklebt.

Gehäuse und Glashalterahmen aus schwarzem Kunststoff mit vorstehendem Rand zum Schutz der Streuscheibe.

Universalhalter mit Befestigungsschraube M10.

Drehbereich: horizontal 130°, vertikal 90°. Schutzart: IP5K4K.

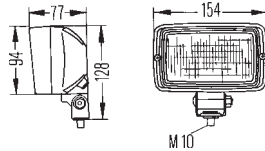
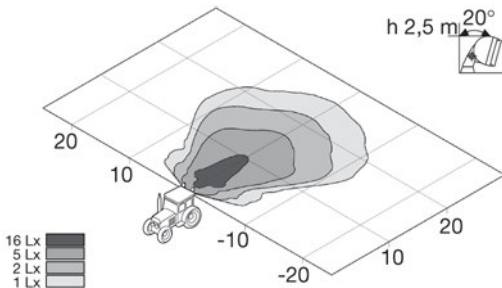

Bestell-Nr.	Vp.	
1GA 006 876-001	1	FF-H3-Arbeitscheinwerfer mit Drehgelenkfuß
Ersatzteile/Zubehör:		
H3-Glühlampe,		
8GH 002 090-271	1	12V35W
8GH 002 090-133	1	12V55W
8GH 002 090-251	1	24V70W
8HG 990 263-111	1	Halter zur Montage an Rohren Ø 15 mm - Ø 28 mm
8HG 004 806-001	1	Magnethalterung
9XD 130 261-001	5	Befestigungswinkel für Vierpunktbefestigung

Picador 8522 mit FF-Technik

Optik für Bodenausleuchtung.

Lichtaustritt: 125 x 75 mm.

Empfohlener Neigungswinkel: 20° - 25°.

Reflektor aus Kunststoff mit Glasstreuscheibe verklebt.

Gehäuse und Glashalterahmen aus schwarzem Kunststoff mit vorstehendem Rand zum Schutz der Streuscheibe.

Universalhalter mit Befestigungsschraube M10.

Drehbereich: vertikal 130°. Schutzart: IP5K4K.

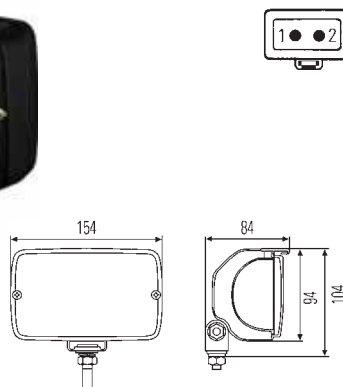
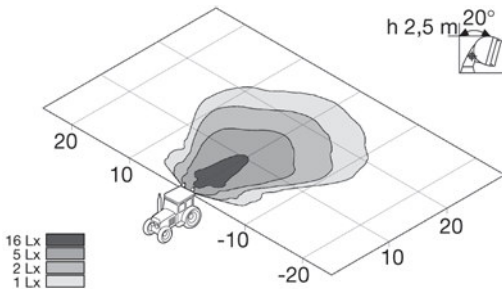

Bestell-Nr.	Vp.	
1GA 998 522-011	1	FF-H3-Arbeitscheinwerfer mit Schwenkfuß und Tülle, ohne Glühlampe
mit Schwenkfuß, 12V55W-Glühlampe, 150 mm Leitung und 2-poligem DEUTSCH-Steckanschluss		
1GA 998 522-407	350	
Ersatzteile/Zubehör:		
H3-Glühlampe,		
8GH 002 090-271	1	12V35W
8GH 002 090-133	1	12V55W
8GH 002 090-251	1	24V70W
8HG 990 263-111	1	Halter zur Montage an Rohren Ø 15 mm - Ø 28 mm
8HG 004 806-001	1	Magnethalterung
9XD 130 261-001	5	Befestigungswinkel für Vierpunktbefestigung

Arbeitsscheinwerfer für stehenden oder hängenden Anbau

Picador 6102 mit FF-Technik

Optik für weitreichende Ausleuchtung.

Empfohlener Neigungswinkel: 15° - 20°.

Mit H4-Licht. Lichtaustritt: Ø 175 mm.

Reflektor aus Kunststoff mit Glasstreuscheibe verklebt.

Gehäuse und Glashalterahmen aus schwarzem Kunststoff mit vorstehendem Rand zum Schutz der Streuscheibe.

Universalhalter mit Befestigungsschraube M10.

Drehbereich: vertikal 130°. Schutzart: IP5K4K.

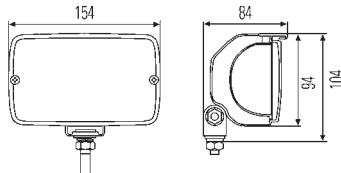
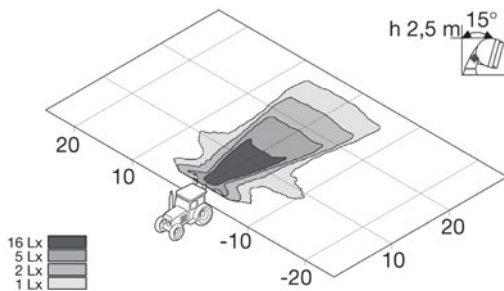

Bestell-Nr.	Vp.	
1GB 996 102-101	1	FF-H3-Arbeitsscheinwerfer mit Schwenkfuß
		Ersatzteile/Zubehör:
		H3-Glühlampe,
8GH 002 090-271	1	12V35W
8GH 002 090-133	1	12V55W
8GH 002 090-251	1	24V70W
8HG 990 263-111	1	Halter zur Montage an Rohren Ø 15 mm - Ø 28 mm
8HG 004 806-001	1	Magnethalterung
9XD 130 261-001	5	Befestigungswinkel für Vierpunktbefestigung

Arbeitsscheinwerfer für Anbau

Picador 6875 mit FF-Technik

Optik für Bodenausleuchtung.

Mit Tülle. Lichtaustritt: 125 x 75 mm.

Empfohlener Neigungswinkel: 20° - 25°.

Reflektor aus Kunststoff mit Glasstreuscheibe verklebt.

Gehäuse und Glashalterahmen aus schwarzem Kunststoff mit vorstehendem Rand zum Schutz der Streuscheibe.

Universalhalter mit Befestigungsschraube M10 für Anbau an vertikale Flächen.

Drehbereich: horizontal 150°, vertikal 90°. Schutzart: IP5K4K.

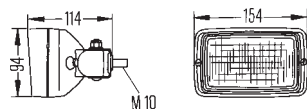
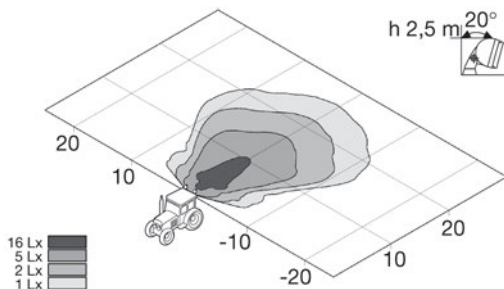

Bestell-Nr.	Vp.	
1GA 006 875-001	1	FF-H3-Arbeitsscheinwerfer mit seitlichem Gelenkfuß
		Ersatzteile:
		H3-Glühlampe,
8GH 002 090-271	1	12V35W
8GH 002 090-133	1	12V55W
8GH 002 090-251	1	24V70W

Arbeitscheinwerfer für Einbau

Picador 6082 mit FF-Technik

Optik für Bodenausleuchtung.

Lichtaustritt: 125 x 75 mm.

Empfohlener Neigungswinkel: 20° - 25°.

Reflektor aus Kunststoff mit Glasstreuhscheibe verklebt.

Glashalterahmen aus schwarzem Kunststoff mit vorstehendem Rand zum Schutz der Streuscheibe.

Mit 2 Linsensenkblechschrauben 3,9 x 55 mm. Schraubenabstand: 142 mm.

Auf ebener Anbaufläche durch Moosgummidichtung nach außen staub- und wasserdicht. Reflektor von hinten zugänglich.

Vorneigung Glashalterahmen 5,2°.

Einbauöffnung: 130 x 76 mm. Schutzart: IP5K4K.

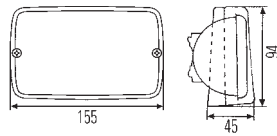
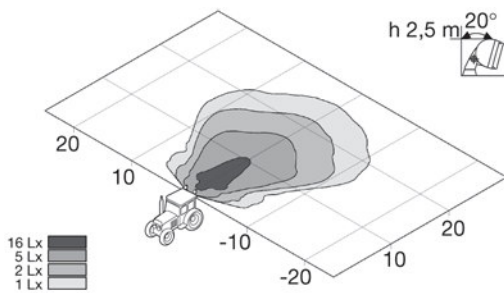

Bestell-Nr.	Vp.	
1GA 996 082-001	1	FF-H3-Arbeitscheinwerfer
Zubehör:		
		H3-Glühlampe,
8GH 002 090-271	1	12V35W
8GH 002 090-133	1	12V55W
8GH 002 090-251	1	24V70W

Arbeitscheinwerfer für Anbau

Flatbeam LED

Optik für Nahfeldausleuchtung.

Lichtaustritt: 165 x 90 mm. Mit 60 LEDs, 1000 lm.

Optikfreie Kunststoffscheibe.

Gehäuse und Reflektor aus Kunststoff.

Multivolt: 12V - 24V, 11W.

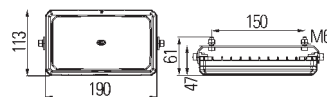
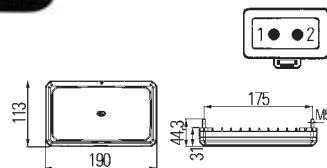
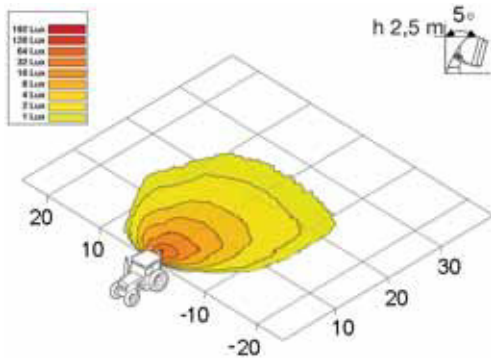

Bestell-Nr.	Vp.	
1GD 996 193-001	1	LED-Arbeitscheinwerfer mit 2 Befestigungsschrauben M5 und 2000 mm Leitung
1GD 996 193-051	1	mit 45° Optik, 2 Befestigungsschrauben M5 und 2000 mm Leitung
1GD 996 193-071	1	mit 2 Befestigungsschrauben M5 und 250 mm Leitung mit 2-poligem DEUTSCH-Steckanschluss
1GD 996 193-011	1	mit schwenkbaren Bügel, 2 Befestigungsschrauben M6 und 2000 mm Leitung

Arbeitsscheinwerfer für Anbau

Lichtaustritt: 172 x 86 mm.

Gehäuse aus schwarzem Kunststoff.
Für Fendt.

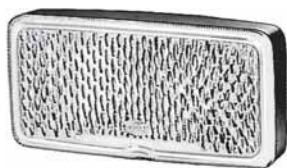

Bestell-Nr.	Vp.	
1GD 003 690-287	1	H3-Arbeitsscheinwerfer
		Zubehör:
		H3-Glühlampe,
8GH 002 090-271	1	12V35W
8GH 002 090-133	1	12V55W
8GH 002 090-251	1	24V70W

Arbeitsscheinwerfer für stehenden oder hängenden Anbau

Torero 5700

Optik für Nahfeldausleuchtung.

Lichtaustritt: 195 x 96 mm.

Empfohlener Neigungswinkel: 15° - 25°.
Reflektor aus Stahlblech mit Glasstreu­scheibe verklebt.
Gehäuse aus schwarzem Kunststoff.
Schwenkfuß mit Befestigungsschraube M10.
Schutzart: IP5K4K.

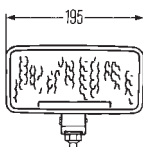
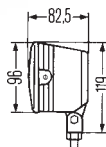
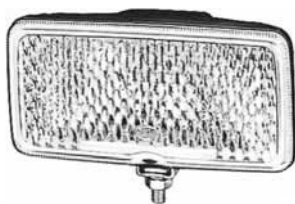
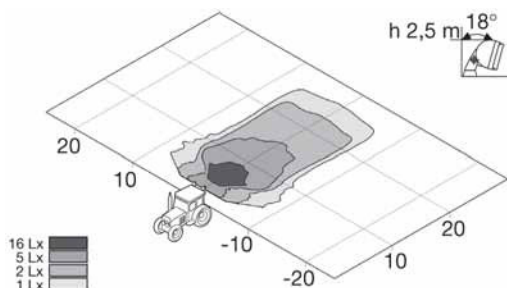

Bestell-Nr.	Vp.	
1GD 005 700-501	1	H3-Arbeitsscheinwerfer
		Ersatzteile/Zubehör:
		H3-Glühlampe,
8GH 002 090-271	1	12V35W
8GH 002 090-133	1	12V55W
8GH 002 090-251	1	24V70W

3590

Optik für Nahfeldausleuchtung.

Mit Tülle. Lichtaustritt: 195 x 96 mm.

Gehäuse aus schwarzem Kunststoff.
Schwenkfuß mit Befestigungsschraube M10.
Schutzart: IP5K4K.
Für Bomag und John Deere.

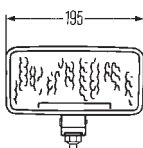
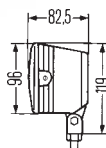
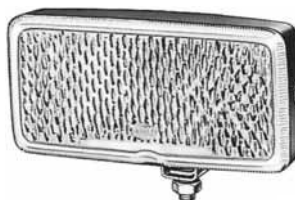
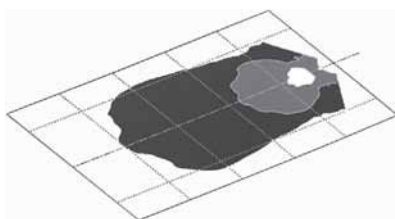

Bestell-Nr.	Vp.	
1GD 003 590-701	1	H3-Arbeitsscheinwerfer
		Ersatzteile/Zubehör:
		H3-Glühlampe,
8GH 002 090-271	1	12V35W
8GH 002 090-133	1	12V55W
8GH 002 090-251	1	24V70W



Arbeitscheinwerfer für stehenden oder hängenden Anbau

ETL 250

Mit 12 LEDs und 2500 mm Leitung mit Verpolungsschutz.
Lichtaustritt: 130 x 45 mm.
 Reflektor aus Kunststoff mit gehärteter Kunststoffscheibe dicht verklebt.
 Mattschwarzes Kunststoffgehäuse.
 Bügel aus rostfreiem Stahl mit 3 Löchern Ø 6,5 mm für Befestigungsschrauben.
 Multivolt: 9V - 33V, 3,0W. Schutzart: IP6K7.

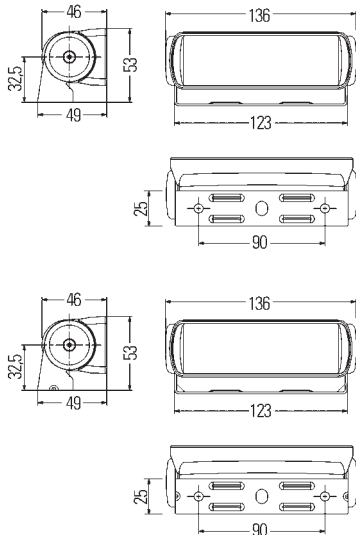

Bestell-Nr.	Vp.	
1GA 980 670-231	1	LED-Arbeitscheinwerfer, 250 lm, mit Optik für Nahfeldausleuchtung
1GA 980 670-331	1	mit Optik für Objektbeleuchtung

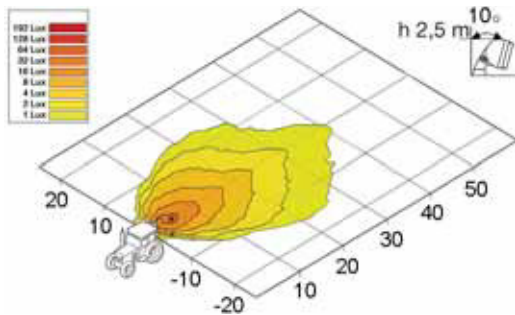

Arbeitscheinwerfer für Anbau oder Einbau

Oval 90 HB3

Optik für Nahfeldausleuchtung.
Mit 12V-Glühlampe. Lichtaustritt: 130 x 75 mm.
 Empfohlener Neigungswinkel: 3° - 10°.
 Multifacettenreflektor aus Aluminiumdruckguss mit gehärteter Streuscheibe verklebt.
 Gehäuse aus schwarzem Kunststoff.
 Schutzart: IP6K9K.

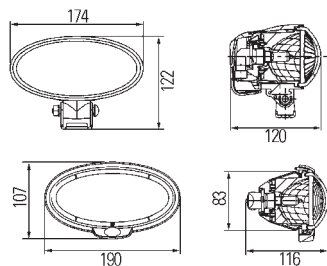

Bestell-Nr.	Vp.	
1GB 996 186-051	1	HB3-Arbeitscheinwerfer mit U-Bügel und Loch Ø 10,2 mm für Befestigungsschraube, für stehenden Anbau
1GB 996 186-061	1	mit Klemmfederbefestigung für Einbau
8KB 990 299-331	1	Ersatzteile: Leitung, 2000 mm, mit Stecker zum Anschluss der HB3-Glühlampe

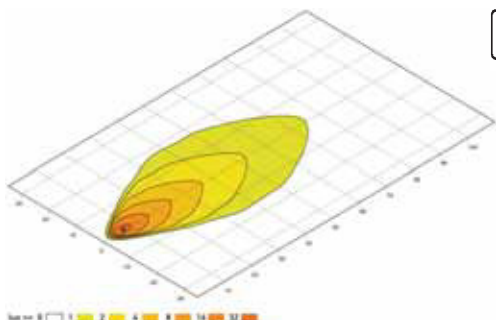
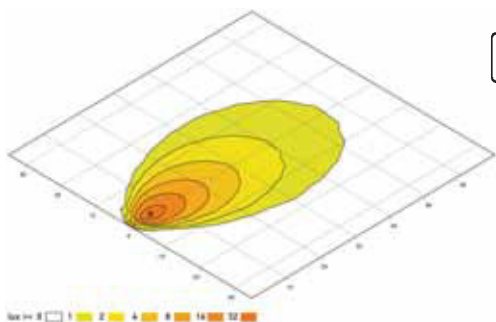
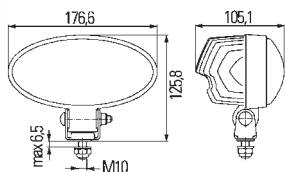

Arbeitsscheinwerfer für stehenden oder hängenden Anbau

Oval 90 LED

Mit 10 Power-LEDs. Lichtaustritt: 130 x 75 mm.
 Integrierter 2-poliger DEUTSCH-Steckanschluss.
 Hochglanzbedampfter Kunststoffreflektor mit Nylon Streuscheibe verklebt.
 Schwarzes Gehäuse aus Aluminiumdruckguss mit Kühlrippen.
 Schwenkfuß mit Befestigungsschraube M10.
 Multivolt: 12V - 24V, 28W. Schutzart: IP6K7, IP6K9K.

Bestell-Nr.	Vp.	
1GB 996 386-001	1	LED-Arbeitsscheinwerfer, 1700 lm, mit Optik für Nahfeldausleuchtung
1GB 996 386-002	1	mit Optik für Nahfeldausleuchtung Klarsichtverpackung
1GB 996 386-021	1	mit Optik für weitreichende Ausleuchtung

Arbeitsscheinwerfer für Anbau

ECO 21

Nahfeldausleuchtung.
 Lichtaustritt: 88 x 88 mm.
 Reflektor aus Kunststoff mit optikfreier PC-Scheibe verklebt.
 Gehäuse aus schwarzem Kunststoff.
 Schwenkfuß mit Befestigungsschraube M10.
 Glühlampe ohne Werkzeug von außen zugänglich.
 Mit 200 mm Anschlussleitung. Schutzart: IP5K9K.

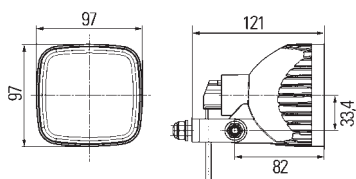

Bestell-Nr.	Vp.	
1GA 996 179-021	1	P21W-Arbeitsscheinwerfer mit 12V-Glühlampe
1GA 996 179-001	1	mit 24V-Glühlampe
Ersatzteile:		
8GA 002 073-121	10	12V
8GA 002 073-241	10	24V

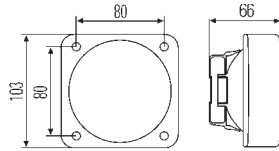

Arbeitsscheinwerfer für Einbau

Zum Einbau seitlich neben dem Hauptscheinwerfer.
Mit 12V55W-Glühlampe.

Zur vorderen und seitlichen Ausleuchtung.
Mit 4 Befestigungsschrauben 3,9 x 13.

Bestell-Nr.	Vp.	
1GA 996 020-001	1	H3-Arbeitsscheinwerfer
Ersatzteile/Zubehör:		
8GH 002 090-271	1	H3-Glühlampe,
8GH 002 090-133	1	12V35W 12V55W

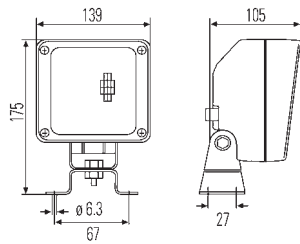

Arbeitsscheinwerfer für stehenden, hängenden oder seitlichen Anbau

AS 200 mit FF Technik

Mit 2-poligem AMP-Steckanschluss und Schutzkappe.
Lichtaustritt: 123 x 123 mm.

Gehäuse aus schwarzem Kunststoff mit vorstehendem Rand zum Schutz der Streuscheibe.
Schwenkfuß mit Schwingungsdämpfung und Befestigungswinkel für Vierpunktbefestigung.
Seitlicher Anbau durch quadratischen Reflektoreinsatz möglich.
Schutzart: IP5K4K.

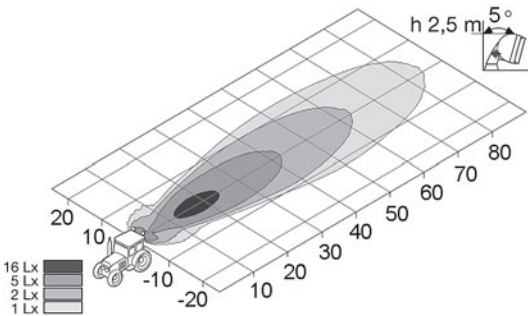
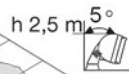
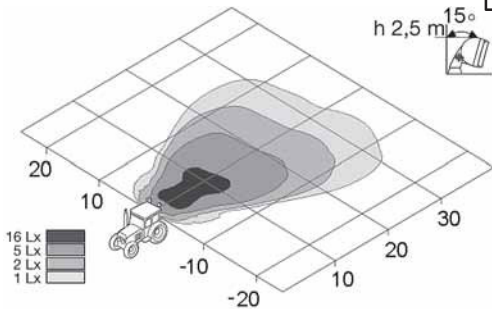

Bestell-Nr.	Vp.	
1GA 998 532-011	1	FF-H3-Arbeitsscheinwerfer, empfohlener Neigungswinkel: 15° - 25°, mit Optik für Bodenausleuchtung
1GA 998 532-081	1	empfohlener Neigungswinkel: 5°, mit Optik für weitreichende Ausleuchtung
8HG 990 263-111	1	Ersatzteile/Zubehör: Halter zur Montage an Rohren Ø 15 mm - Ø 28 mm
8GH 002 090-271	1	H3-Glühlampe,
8GH 002 090-133	1	12V35W
8GH 002 090-251	1	12V55W 24V70W
8KB 990 299-001	1	Anschlussleitung, 2000 mm, für AMP-Steckanschluss mit Schutzkappe
8JD 008 151-011	10	Steckhülsegehäuse für AMP-Steckanschluss
8KW 701 235-033	100	Flachsteckhülsen 6,3 mm
9GH 993 984-001	20	Schutzkappe für AMP-Steckanschluss

Arbeitsscheinwerfer für Anbau

AS 200 Xenon

Optik für breite, intensive Nahfeldausleuchtung.

Mit Gasentladungslampe. Lichtaustritt: 123 x 123 mm.

Empfohlener Neigungswinkel: 10° - 25°.

Reflektor aus Kunststoff mit Glasstreuuscheibe verklebt.

Gehäuse aus schwarzem Kunststoff mit vorstehendem Rand zum Schutz der Streuscheibe. Mit rotem Zierring.

Handgriff im Gehäuse eingelassen. Xenon-Elektronik im Gehäuse integriert.

Mit Schwenkfuß und Befestigungswinkel.

Schutzart: IP5K4K und IPX9K. Systemleistung: 42W.

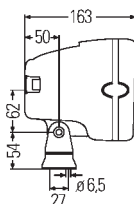
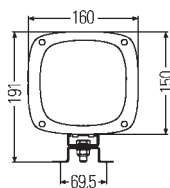
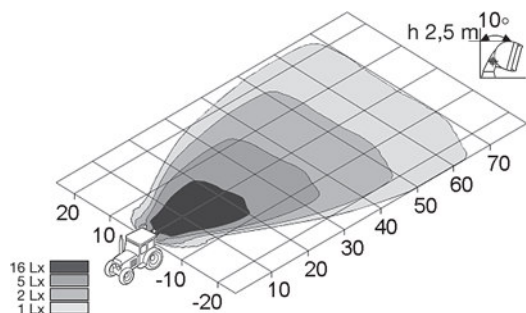

Bestell-Nr.	Vp.	
1GA 996 142-001	1	Xenon-Arbeitsscheinwerfer mit 12V-Vorschaltgerät, 2-poligem AMP-Steckanschluss und 3100 mm Leitung mit Relais und Sicherung
1GA 996 142-011	1	mit 24V-Vorschaltgerät, 2-poligem AMP-Steckanschluss und 3100 mm Leitung mit Relais und Sicherung
1GA 996 142-021	1	mit 12V-Vorschaltgerät, 2-poligem DEUTSCH-Steckanschluss und 3100 mm Leitung mit Relais und Sicherung
1GA 996 142-311	1	mit 24V-Vorschaltgerät, 2-poligem DEUTSCH-Steckanschluss und schwarzem Zierring, ohne Anschlussleitung
Ersatzteile/Zubehör:		
1GA 990 305-061	1	Scheinwerfereinsatz (D1S) 7/2011->
1GA 990 305-001	1	Scheinwerfereinsatz (D2S) ->6/2011 Vorschaltgerät,
5DV 010 286-001	1	12V
5DV 010 286-011	1	24V
8GS 009 028-111	1	D1S-Gasentladungslampe, 35W
8GS 007 949-261	1	D2S-Gasentladungslampe, 35W
9GH 993 984-001	20	Schutzkappe für AMP-Steckanschluss
8KB 990 299-121	1	Anschlussleitung, 3700 mm, mit Relais und 15A Sicherung für AMP-Steckanschluss, 24V
8KB 990 299-221	1	Anschlussleitung, 3700 mm, mit Relais und Sicherung für DEUTSCH-Steckanschluss, 12V
8KB 990 299-231	1	24V
8JS 711 687-821	1	Flachsicherung, 15A (5 Stück)
8JD 008 151-011	10	Steckhülsegehäuse für AMP-Steckanschluss
8KW 701 235-033	100	Flachsteckhülsen 6,3 mm
8HG 990 320-001	1	Halter Aufsteckfuß
8HG 990 263-111	1	Halter zur Montage an Rohren Ø 15 mm - Ø 28 mm

Arbeitscheinwerfer für Anbau

AS 200 Xenon

Optik für breite, intensive Nahfeldausleuchtung.

Mit Gasentladungslampe. Lichtaustritt: 123 x 123 mm.

Empfohlener Neigungswinkel: 10° - 25°.

Reflektor aus Kunststoff mit Glasstreuscheibe verklebt.

Gehäuse aus schwarzem Kunststoff mit vorstehendem Rand zum Schutz der Streuscheibe. Mit rotem Zierring.

Handgriff im Gehäuse eingelassen. Xenon-Elektronik im Gehäuse integriert.

Schutzart: IP5K4K und IPX9K. Systemleistung: 35W.

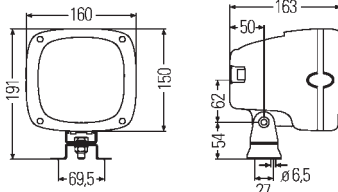
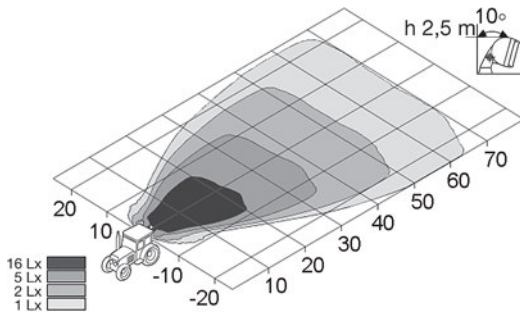

Bestell-Nr.	Vp.	
1GA 996 142-141	1	Xenon-Arbeitscheinwerfer mit 24V-Vorschaltgerät, PG-Verschraubung und 3000 mm Anschlussleitung, ohne Relais und Sicherung. Abgedichtete Ausführung, mit Schwenkfuß und Befestigungswinkel
1GA 996 142-371	1	mit 24V-Vorschaltgerät, PG-Verschraubung und 4500 mm Anschlussleitung, ohne Relais und Sicherung. Abgedichtete Ausführung, mit Schwenkfuß und Befestigungswinkel
Ersatzteile/Zubehör:		
1GA 990 305-061	1	Scheinwerfereinsatz (D1S) 7/2011->
1GA 990 305-001	1	Scheinwerfereinsatz (D2S) ->6/2011
5DV 010 286-011	1	Vorschaltgerät, 24V
8GS 009 028-111	1	D1S-Gasentladungslampe, 35W
8GS 007 949-261	1	D2S-Gasentladungslampe, 35W

Optik für breite, intensive Nahfeldausleuchtung.

Mit Gasentladungslampe. Lichtaustritt: 123 x 123 mm.

Empfohlener Neigungswinkel: 10° - 25°.

Reflektor aus Kunststoff mit Glasstreuscheibe verklebt.

Gehäuse aus schwarzem Kunststoff mit vorstehendem Rand zum Schutz der Streuscheibe. Mit rotem Zierring.

Handgriff im Gehäuse eingelassen. Xenon-Elektronik im Gehäuse integriert.

Mit Schwenkfuß und Befestigungswinkel.

Schutzart: IP5K4K und IPX9K. Systemleistung: 42W.

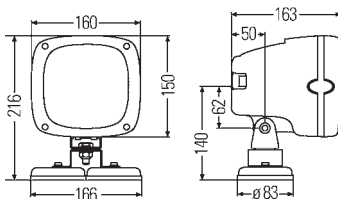
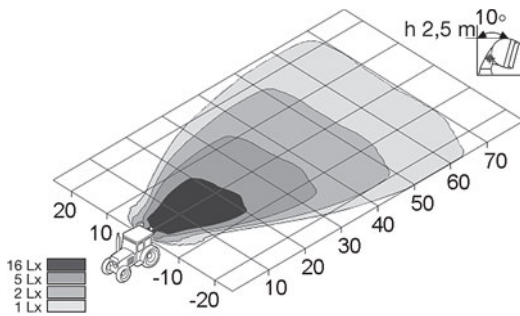

Bestell-Nr.	Vp.	
1GA 996 142-041	1	Xenon-Arbeitscheinwerfer mit 12V-Vorschaltgerät, schwenkbarem Magnetfuß, PG-Verschraubung und 2500 mm Gummischlauchleitung mit Stecker 8JA 001 915-001. (Verwendbare Steckdosen nach DIN 4165)
Ersatzteile/Zubehör:		
1GA 990 305-061	1	Scheinwerfereinsatz (D1S) 7/2011->
1GA 990 305-001	1	Scheinwerfereinsatz (D2S) ->6/2011
5DV 010 286-001	1	Vorschaltgerät, 12V
8GS 009 028-111	1	D1S-Gasentladungslampe, 35W
8GS 007 949-261	1	D2S-Gasentladungslampe, 35W
8HG 004 806-001	1	Magnetfuß mit Befestigungsmaterial
9XD 130 261-001	5	Befestigungswinkel für Magnetfuß
8JS 711 687-821	1	Flachsicherung, 15A (5 Stück)
8JA 001 915-001	10	Stecker, 2-polig

Arbeitsscheinwerfer für Anbau

AS 200 Xenon

Optik für weitreichende Ausleuchtung.

Mit Gasentladungslampe. Lichtaustritt: 123 x 123 mm.

Empfohlener Neigungswinkel: 3° - 10°.

Reflektor aus Kunststoff mit Glasstreuhscheibe verklebt.

Gehäuse aus schwarzem Kunststoff mit vorstehendem Rand zum Schutz der Streuhscheibe. Mit rotem Zierring.

Handgriff im Gehäuse eingelassen.

Xenon-Elektronik im Gehäuse integriert.

Mit Schwenkfuß und Befestigungswinkel.

Schutzart: IP64 und IP67. Systemleistung: 42W.

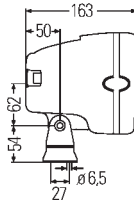
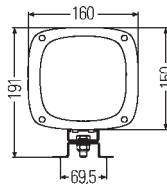
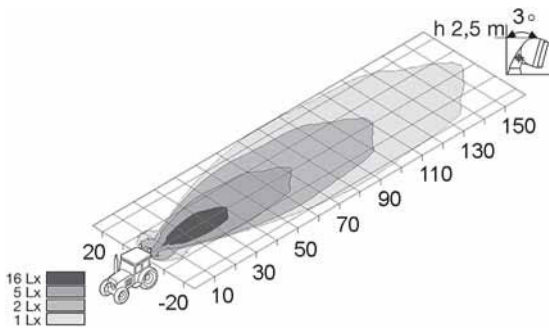

Bestell-Nr.	Vp.	
1GA 996 142-061	1	Xenon-Arbeitsscheinwerfer mit 12V-Vorschaltgerät, 2-poligem AMP-Steckanschluss und 3100 mm Leitung mit Relais und Sicherung
1GA 996 142-071	1	mit 24V-Vorschaltgerät, 2-poligem AMP-Steckanschluss und 3100 mm Leitung mit Relais und Sicherung
1GA 996 142-081	1	mit 12V-Vorschaltgerät, 2-poligem AMP-Steckanschluss, Schalter, mit innenliegender Sicherung und 2500 mm Anschlussleitung
1GA 996 142-091	1	mit 24V-Vorschaltgerät, 2-poligem AMP-Steckanschluss, Schalter, mit innenliegender Sicherung und 2500 mm Anschlussleitung
1GA 996 142-131	1	mit 24V-Vorschaltgerät, 2-poligem AMP-Steckanschluss und schwarzem Zierring, ohne Anschlussleitung
1GA 990 305-071	1	Ersatzteile/Zubehör: Scheinwerfereinsatz (D1S) 7/2011-> Vorschaltgerät, 1 12V 1 24V 1 D1S-Gasentladungslampe, 35W 1 D2S-Gasentladungslampe, 35W 20 Schutzkappe für AMP-Steckanschluss Anschlussleitung, 3100 mm, mit Relais und Sicherung für AMP-Steckanschluss, 24V (für -071)
8KB 990 299-121	1	Flachsicherung, 15A (5 Stück)
8JS 711 687-821	1	Steckhülsegehäuse für AMP-Steckanschluss
8JD 008 151-011	10	Flachsteckhülsen 6,3 mm
8KW 701 235-033	100	Flachsteckhülsen 6,3 mm
8HG 990 320-001	1	Halter Aufsteckfuß
8HG 990 263-111	1	Halter zur Montage an Rohren Ø 15 mm - Ø 28 mm

Arbeitscheinwerfer für Anbau

AS 200 Xenon

Optik für weitreichende Ausleuchtung.
Mit Gasentladungslampe. Lichtaustritt: 123 x 123 mm.
 Empfohlener Neigungswinkel: 3° - 10°.
 Reflektor aus Kunststoff mit Glasstreuhscheibe verklebt.
 Gehäuse aus schwarzem Kunststoff mit vorstehendem Rand zum Schutz der Streuscheibe. Mit rotem Zierring.
 Handgriff im Gehäuse eingelassen.
 Xenon-Elektronik im Gehäuse integriert.
 Schutzart: IP64 und IP67. Systemleistung: 42W.

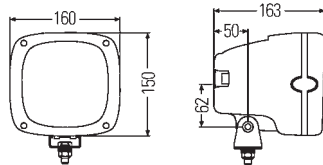
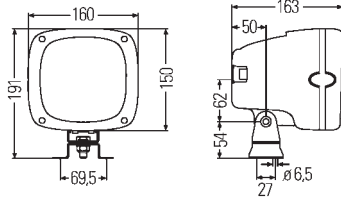
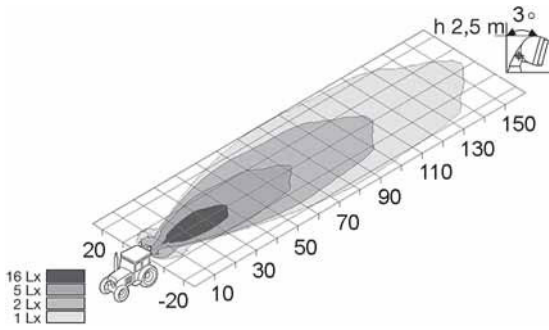

Bestell-Nr.	Vp.	
1GA 996 142-151	1	Xenon-Arbeitscheinwerfer mit 24V-Vorschaltgerät, PG-Verschraubung und 3000 mm Anschlussleitung, ohne Relais und Sicherung. Abgedichtete Ausführung, Schwenkfuß mit Befestigungswinkel
1GA 996 142-381	1	mit 24V-Vorschaltgerät, PG-Verschraubung und 4500 mm Anschlussleitung, ohne Relais und Sicherung. Abgedichtete Ausführung, Schwenkfuß mit Befestigungswinkel
1GA 996 142-251	1	mit 230V-Vorschaltgerät, PG-Verschraubung und 10000 mm Gummischlauchleitung mit Schuko-Stecker. Geeignet in Verbindung mit Stromerzeuger 230V-VSG 40W, Schwenkfuß mit Befestigungsschraube M10
5DV 010 286-011	1	Ersatzteile: Vorschaltgerät, 24V
8GS 009 028-111	1	D1S-Gasentladungslampe, 35W

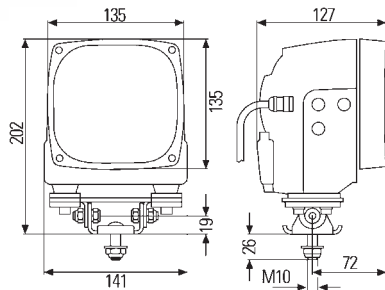
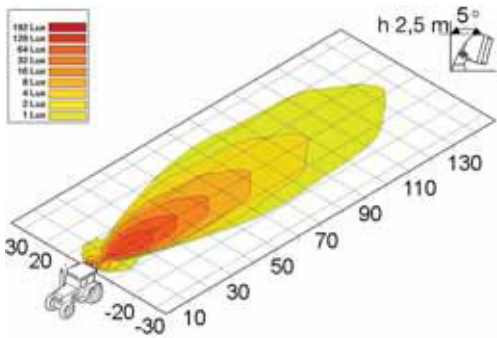

Arbeitsscheinwerfer für Anbau

AS 300 Xenon

Optik für weitreichende Ausleuchtung.

Mit Gasentladungslampe. Lichtaustritt: 123 x 123 mm.

Empfohlener Neigungswinkel: 3° - 10°.

Reflektor aus Kunststoff mit Glasstreuscheibe verklebt.

Schwarzes Gehäuse und roter Glashalterahmen aus Kunststoff.

Handgriff im Gehäuse eingelassen.

Xenon-Elektronik im Gehäuse integriert.

Schwenkfuß mit Befestigungsschraube M10 aus nichtrostendem Stahl.

Mit Schwingungsdämpfung.

Schutzart: IP6K9K, IP67. Systemleistung: 42W.

Bestell-Nr.	Vp.	
1GA 996 242-541	1	Xenon-Arbeitsscheinwerfer, 2800 lm, mit 24V-Vorschaltgerät und 2-poligem DEUTSCH-Steckanschluss
8GS 009 028-111	1	Ersatzteile/Zubehör: D1S-Gasentladungslampe, 35W
8KB 990 299-231	1	Anschlussleitung, 3700 mm, mit Relais und Sicherung für DEUTSCH-Steckanschluss, 24V
8JA 990 295-127	10	DEUTSCH-Stecker, 2-polig
8JS 711 687-821	1	Flachsicherung, 15A (5 Stück)

Arbeitscheinwerfer für Anbau

AS 400 Xenon

**Optik für Bodenausleuchtung.
Mit Gasentladungslampe, 24V-Vorschaltgerät und
200 mm Anschlussleitung. Lichtaustritt: 123 x 123 mm.**

Empfohlener Neigungswinkel: 10° - 25°.
Reflektor aus Kunststoff mit Glasstreuscheibe verklebt.
Schwarzes Gehäuse und roter Glashalterahmen aus Aluminiumdruckguss.
Handgriff im Gehäuse eingelassen.
Xenon-Elektronik im Gehäuse integriert.
Schwenkfuß aus rostfreiem Stahl.
Schutzart: IP6K9K, IP67. Systemleistung: 42W.

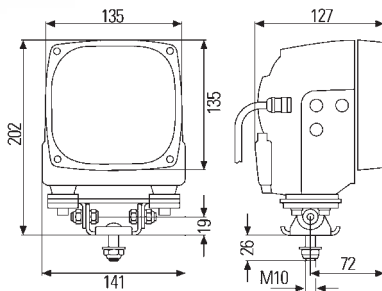
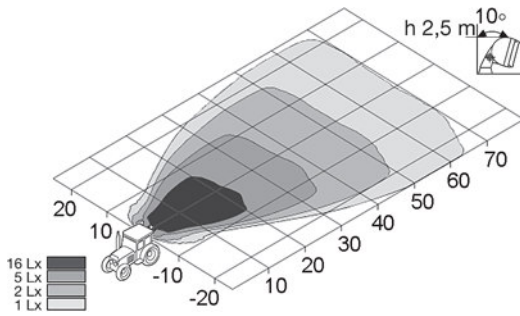

Bestell-Nr.	Vp.	
1GA 996 242-111	1	Xenon-Arbeitscheinwerfer, 2800 lm, mit Schwingungsdämpfung, Schwenkfuß mit Befestigungsschraube M10 und 2-poligem DEUTSCH-Steckanschluss
1GA 996 242-521	1	ohne Schwingungsdämpfung, Schwenkfuß mit Befestigungsschraube M12 und 2-poligem AMP-Steckanschluss
Ersatzteile/Zubehör:		
1GA 990 305-001	1	Scheinwerfereinsatz
8GS 009 028-111	1	D1S-Gasentladungslampe, 35W
8KB 990 299-231	1	Anschlussleitung, 3700 mm, mit Relais und 15A Sicherung für DEUTSCH-Steckanschluss, 24V
8KB 990 299-121	1	Anschlussleitung, 3700 mm, mit Relais und Sicherung für AMP-Steckanschluss, 24V
8JA 990 295-127	10	DEUTSCH-Stecker, 2-polig
8JS 711 687-821	1	Flachsicherung, 15A (5 Stück)

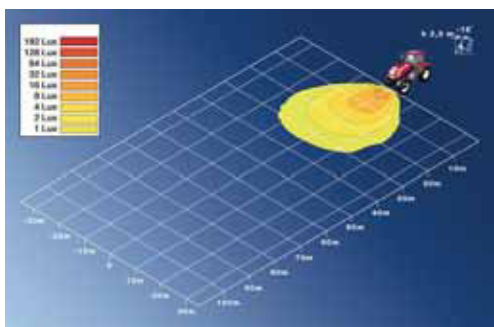

Arbeitsscheinwerfer für Einbau

Ultra Beam Standard mit FF-Technik

Optik für großflächige Bodenausleuchtung.

Lichtaustritt: 83 x 83 mm.

Empfohlener Neigungswinkel: 15° - 20°.

Scheinwerferreflektor aus Aluminiumdruckguss mit gehärteter Glasstreuscheibe verklebt.

Gehäuse aus schwarzem Kunststoff mit vorstehendem Rand zum Schutz der Streuscheibe.

Mit 4 Linsenblechschrauben 3,9 x 60 mm. Schraubenabstand: 66 x 95 mm.

Einbauöffnung: 85 x 85 mm.

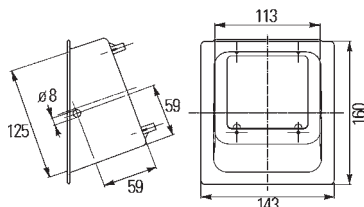
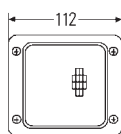
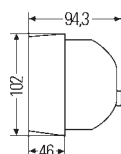

Bestell-Nr.	Vp.	
1GA 007 506-121	1	Schutzart: IP5K4K FF-H3-Arbeitsscheinwerfer mit Tülle
1GA 007 506-111	1	Schutzart: IP6K4K und IPX9K FF-H3-Arbeitsscheinwerfer mit 2-poligem AMP-Steckanschluss und Schutzkappe
1GA 007 506-061	1	FF-H3-Arbeitsscheinwerfer mit 2-poligem AMP-Steckanschluss und 12V55W-Glühlampe, ohne Schutzkappe und Befestigungsschrauben
1GA 007 506-431	1	FF-H3-Arbeitsscheinwerfer mit 2-poligem AMP-Steckanschluss und 24V70W-Glühlampe, ohne Schutzkappe
1GA 998 525-001	1	Ersatzteile/Zubehör: Scheinwerfereinsatz
8GH 002 090-271	1	H3-Glühlampe, 12V35W
8GH 002 090-133	1	12V55W
8GH 002 090-251	1	24V70W
9GH 993 984-001	20	Schutzkappe für AMP-Steckanschluss
8KB 990 299-001	1	Anschlussleitung, 2000 mm, für AMP-Steckanschluss mit Schutzkappe
8JD 008 151-011	10	Steckhülsegehäuse für AMP-Steckanschluss
8KW 701 235-033	100	Flachsteckhülsen 6,3 mm
9BG 990 353-001	1	(Lieferung ohne Scheinwerfer) Einbaumulde, Neigung 20°

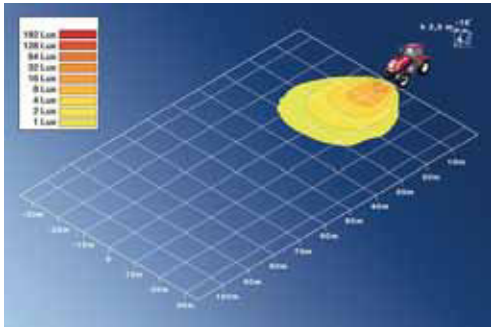

Arbeitscheinwerfer für stehenden oder hängenden Anbau

Ultra Beam Standard mit FF-Technik

Optik für großflächige Bodenausleuchtung.
Lichtaustritt: 83 x 83 mm.

Empfohlener Neigungswinkel: 15° - 20°.

Reflektor aus Aluminiumdruckguss mit gehärteter Glasstreuscheibe verklebt. Gehäuse aus schwarzem Kunststoff mit vorstehendem Rand zum Schutz der Streuscheibe.

Schwenkfuß mit Befestigungsschraube M10.

Ohne Schwingungsdämpfung. Neigungsbereich vertikal 130°.

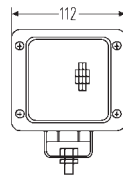
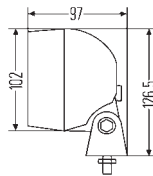

Bestell-Nr.	Vp.	
1GA 007 506-081	1	Schutzart: IP5K4K FF-H3-Arbeitscheinwerfer mit Tülle
1GA 007 506-001 1GA 007 506-007	1 30	Schutzart: IP6K4K und IPX9K FF-H3-Arbeitscheinwerfer mit 2-poligem AMP-Steckanschluss und Schutzkappe
1GA 007 506-002	10	FF-H3-Arbeitscheinwerfer mit 2-poligem AMP-Steckanschluss und Schutzkappe Klarsicht-Verpackung
1GA 997 506-661	1	Schutzart: IP6K9K FF-H3-Arbeitscheinwerfer mit blauer Streuscheibe, 2-poligem AMP-Steckanschluss und Schutzkappe
1GA 007 506-391	1	FF-H3-Arbeitscheinwerfer mit DEUTSCH-Steckanschluss und Schutzkappe
1GA 997 506-371 1GA 997 506-377	1 18	FF-H3-Arbeitscheinwerfer mit Magnetfuß, Schwingungsdämpfung, PG-Verschraubung, 3500 mm Leitung mit 2-poligem Schwachstromstecker und 12V35W-Glühlampe
1GA 998 525-001	1	Ersatzteile/Zubehör: Scheinwerfereinsatz
8GH 002 090-271	1	H3-Glühlampe,
8GH 002 090-133	1	12V35W
8GH 002 090-251	1	12V55W
9GH 993 984-001	20	24V70W
8HG 004 806-001	1	Schutzkappe für AMP-Steckanschluss
8JA 001 915-001	10	Magnethalterung
8JD 008 151-011	10	Stecker, 2-polig
8KW 701 235-033	10	Steckhülsegehäuse für AMP-Steckanschluss
8HG 990 263-111	100	Flachsteckhülsen 6,3 mm
9XD 990 298-031	1	Halter zur Montage an Rohren Ø 15 mm - Ø 28 mm
8KB 990 299-001	1	Winkelhalter
8KB 990 299-011	1	Anschlussleitung, 2000 mm, für AMP-Steckanschluss mit Schutzkappe
	1	Anschlussleitung, 2000 mm für DEUTSCH-Steckanschluss mit Schutzkappe

Arbeitsscheinwerfer für hängenden oder seitlichen Anbau

Ultra Beam Standard mit FF-Technik

Optik für Nahfeldausleuchtung.

Lichtaustritt: 83 x 83 mm. Mit 24V-Glühlampe.

Reflektor aus Aluminiumdruckguss mit gehärteter Glasstreuscheibe verklebt. Schwarzes Gehäuse aus glasfaserverstärktem Kunststoff mit vorstehendem Rand zum Schutz der Streuscheibe. Schwenkfuß mit Befestigungsschraube M10.

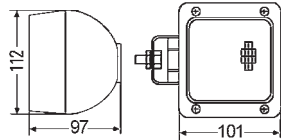
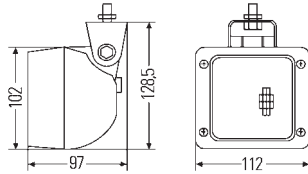

Bestell-Nr.	Vp.	
1GA 007 506-547	30	FF-H3-Arbeitsscheinwerfer mit 2-poligem DEUTSCH-Steckanschluss und Schutzkappe, für hängenden Anbau
1GA 997 506-217	70	für seitlichen Anbau, links
1GA 997 506-227	70	für seitlichen Anbau, rechts
Ersatzteile/Zubehör:		
8GH 002 090-251	1	H3-Glühlampe, 24V70W
8KW 701 235-033	100	Flachsteckhülsen 6,3 mm
8HG 990 263-111	1	Halter zur Montage an Rohren Ø 15 mm - Ø 28 mm
9XD 990 298-031	1	Winkelhalter
8KB 990 299-011	1	Anschlussleitung, 2000 mm für DEUTSCH-Steckanschluss mit Schutzkappe

Arbeitsscheinwerfer für stehenden oder hängenden Anbau

Optik für weitreichende Ausleuchtung.

Lichtaustritt: 83 x 83 mm.

Empfohlener Neigungswinkel: 15° - 20°.

Reflektor aus Aluminiumdruckguss mit gehärteter, optikfreier Glasscheibe verklebt.

Gehäuse aus schwarzem Kunststoff mit vorstehendem Rand zum Schutz der Streuscheibe.

Schwenkfuß mit Befestigungsschraube M10.

Ohne Schwingungsdämpfung. Neigungsbereich vertikal 130°.

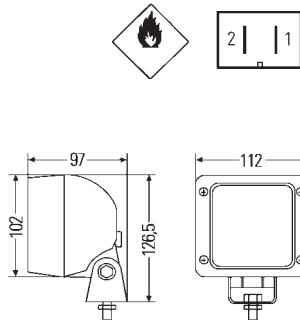
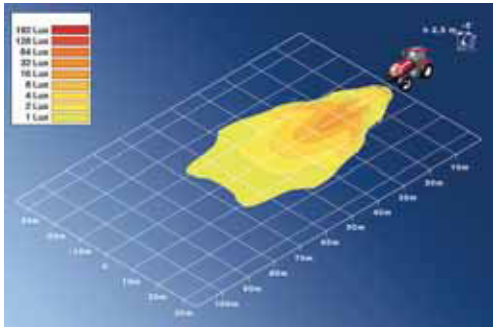

Bestell-Nr.	Vp.	
1GA 997 506-021	1	Schutzart: IP6K4K und IPX9K FF-H3-Arbeitsscheinwerfer mit 2-poligem AMP-Steckanschluss und Schutzkappe
Ersatzteile/Zubehör:		
8GH 002 090-271	1	H3-Glühlampe, 12V35W
8GH 002 090-133	1	12V55W
8GH 002 090-251	1	24V70W
8JD 008 151-011	10	Steckhülsegehäuse für AMP-Steckanschluss
8KW 701 235-033	100	Flachsteckhülsen 6,3 mm
8HG 990 263-111	1	Halter zur Montage an Rohren Ø 15 mm - Ø 28 mm
9XD 990 298-031	1	Winkelhalter
8KB 990 299-001	1	Anschlussleitung, 2000 mm, für AMP-Steckanschluss mit Schutzkappe

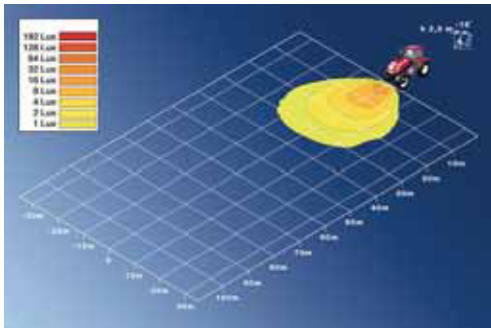

Arbeitsscheinwerfer für stehenden oder hängenden Anbau

Ultra Beam Heavy Duty mit FF-Technik

Optik für großflächige Bodenausleuchtung.

Lichtaustritt: 83 x 83 mm.

Empfohlener Neigungswinkel: 15° - 20°.

Reflektor aus Aluminiumdruckguss mit gehärteter Glasstreu­scheibe verklebt.

Gehäuse aus schwarzem Kunststoff mit vorstehendem Rand zum Schutz der Streuscheibe.

Schwenkfuß mit Schwingungsdämpfung und Befestigungswinkel für Vierpunktbefestigung.

Neigungsbereich vertikal 130°.

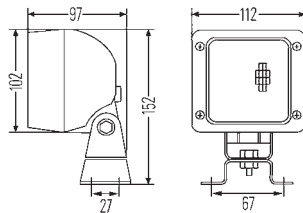

Bestell-Nr.	Vp.	
1GA 007 506-011	1	Schutzart: IP6K4K und IPX9K FF-H3-Arbeitsscheinwerfer mit 2-poligem AMP-Steckanschluss und Gummikappe
1GA 007 506-012	10	FF-H3-Arbeitsscheinwerfer mit 2-poligem AMP-Steckanschluss und Gummikappe, Klarsicht-Verpackung
1GA 997 506-601	1	FF-H3-Arbeitsscheinwerfer mit optikfreier Scheibe und strukturiertem Reflektor, 2-poligem AMP-Steckanschluss und Gummikappe
1GA 007 506-091	1	Schutzart: IP5K4K FF-H3-Arbeitsscheinwerfer mit Tülle
1GA 998 525-001	1	Ersatzteile/Zubehör: Scheinwerfereinsatz (außer -601)
8GH 002 090-271	1	H3-Glühlampe,
8GH 002 090-133	1	12V35W
8GH 002 090-251	1	12V55W
9GH 993 984-001	1	24V70W
8JD 008 151-011	20	Schutzkappe für AMP-Steckanschluss
8KW 701 235-033	10	Steckhülsegehäuse für AMP-Steckanschluss
8HG 990 263-111	100	Flachsteckhülsen 6,3 mm
8KB 990 299-001	1	Halter zur Montage an Rohren Ø 15 mm - Ø 28 mm
	1	Anschlussleitung, 2000 mm, für AMP-Steckanschluss mit Schutzkappe

Arbeitsscheinwerfer für stehenden Anbau

Ultra Beam Heavy Duty mit FF-Technik

Optik für Nahfeldausleuchtung.
Lichtaustritt: 83 x 83 mm.

Reflektor aus Aluminiumdruckguss mit gehärteter Glasstreuscheibe verklebt.
Gehäuse aus schwarzem, glasfaserverstärktem Kunststoff mit vorstehendem Rand zum Schutz der Streuscheibe.
Schwenkfuß mit Schwingungsdämpfung und Befestigungswinkel für Vierpunktbefestigung.

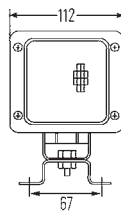
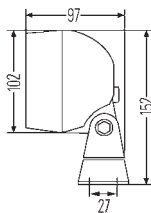

Bestell-Nr.	Vp.	
1GA 007 506-011	1	FF-H3-Arbeitsscheinwerfer mit 24V-Glühlampe, 2-poligem AMP-Steckanschluss und Gummikappe
		Ersatzteile/Zubehör:
8GH 002 090-251	1	H3-Glühlampe, 24V70W
9GH 993 984-001	20	Schutzkappe für AMP-Steckanschluss
8JD 008 151-011	10	Steckhülsegehäuse für AMP-Steckanschluss
8KW 701 235-033	100	Flachsteckhülsen 6,3 mm
8HG 990 263-111	1	Halter zur Montage an Rohren Ø 15 mm - Ø 28 mm
8KB 990 299-001	1	Anschlussleitung, 2000 mm, für AMP-Steckanschluss mit Schutzkappe

Arbeitsscheinwerfer für stehenden oder hängenden Anbau

Optik für großflächige Bodenausleuchtung.
Lichtaustritt: 83 x 83 mm.

Empfohlener Neigungswinkel: 15° - 20°.
Reflektor aus Aluminiumdruckguss mit gehärteter Glasstreuscheibe verklebt.
Gehäuse aus schwarzem Kunststoff mit vorstehendem Rand zum Schutz der Streuscheibe.
Schwenkfuß mit Schwingungsdämpfung und Befestigungsschraube M10.
Neigungsbereich vertikal 130°.

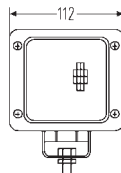
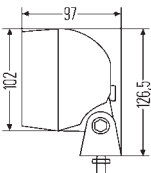
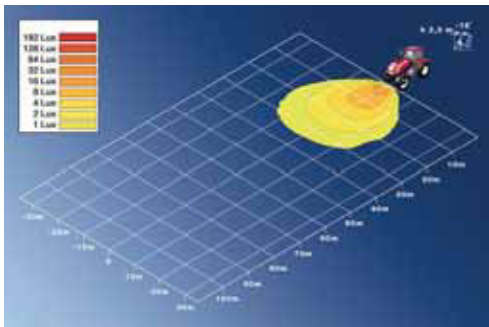

Bestell-Nr.	Vp.	
1GA 007 506-651	1	FF-H3-Arbeitsscheinwerfer mit 12V55W-Glühlampe und 2-poligem DEUTSCH-Steckanschluss
1GA 007 506-491	1	FF-H3-Arbeitsscheinwerfer ohne Glühlampe, mit 2-poligem DEUTSCH-Steckanschluss
1GA 007 506-451	1	FF-H3-Arbeitsscheinwerfer ohne Glühlampe, mit PG-Verschraubung
		Ersatzteile/Zubehör:
1GA 998 525-001	1	Scheinwerfereinsatz
8GH 002 090-271	1	H3-Glühlampe, 12V35W
8GH 002 090-133	1	12V55W
8GH 002 090-251	1	24V70W
8KW 701 235-033	100	Flachsteckhülsen 6,3 mm
8HG 990 263-111	1	Halter zur Montage an Rohren Ø 15 mm - Ø 28 mm
9XD 990 298-031	1	Winkelhalter
8KB 990 299-011	1	Anschlussleitung, 2000 mm für DEUTSCH-Steckanschluss mit Schutzkappe

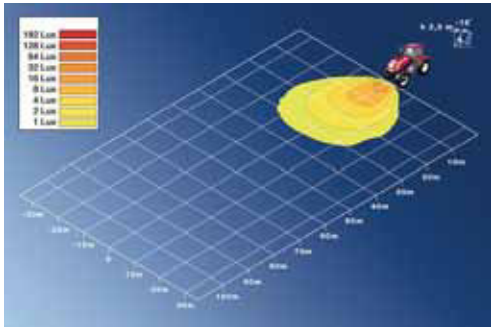

Arbeitscheinwerfer für stehenden oder hängenden Anbau

Ultra Beam Heavy Duty mit FF-Technik

Optik für großflächige Bodenausleuchtung.

Lichtaustritt: 83 x 83 mm.

Empfohlener Neigungswinkel: 15° - 20°.

Reflektor aus Aluminiumdruckguss mit gehärteter Glasstreuscheibe verklebt.

Gehäuse aus schwarzem Kunststoff mit vorstehendem Rand zum Schutz der Streuscheibe. Mit Handgriff.

Schwenkfuß mit Schwingungsdämpfung und Befestigungswinkel für Vierpunktbefestigung.

Neigungsbereich vertikal 130°.

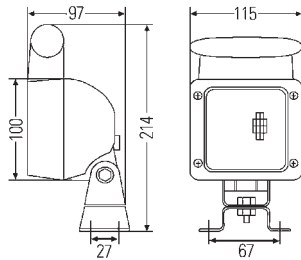

Bestell-Nr.	Vp.	
1GA 007 506-021	1	Schutzart: IP6K4K und IPX9K FF-H3-Arbeitscheinwerfer mit 2-poligem AMP-Steckanschluss und Schutzkappe
1GA 997 506-631	1	FF-H3-Arbeitscheinwerfer mit optikfreier Glasscheibe und Schalter, mit 2-poligem AMP-Steckanschluss und Schutzkappe
1GA 007 506-101	1	Schutzart: IP5K4K FF-H3-Arbeitscheinwerfer mit Tülle
1GA 998 525-001	1	Ersatzteile/Zubehör: Scheinwerfereinsatz
8GH 002 090-271	1	H3-Glühlampe,
8GH 002 090-133	1	12V35W
8GH 002 090-251	1	12V55W
9GH 993 984-001	20	24V70W
9XD 990 298-001	5	Schutzkappe für AMP-Steckanschluss
8JD 008 151-011	10	Befestigungswinkel für Vierpunktbefestigung
8KW 701 235-033	100	Steckhülsegehäuse für AMP-Steckanschluss
8HG 990 263-111	1	Flachsteckhülse 6,3 mm
8KB 990 299-001	1	Halter zur Montage an Rohren Ø 15 mm - Ø 28 mm
		Anschlussleitung, 2000 mm, für AMP-Steckanschluss mit Schutzkappe

Arbeitsscheinwerfer für Anbau

Ultra Beam Heavy Duty mit FF Technik

Optik für großflächige Geländeausleuchtung.

Lichtaustritt: 83 x 83 mm.

Empfohlener Neigungswinkel: 15° - 20°.

Reflektor aus Aluminiumdruckguss mit gehärteter Glasstreuscheibe verklebt. Gehäuse und Glashalterahmen aus schwarzem Kunststoff mit vorstehendem Rand zum Schutz der Streuscheibe.

Rohrstützenbefestigung Ø 24 mm mit integrierter elektrischer Kontaktierung nach DIN 72591. Schutzart: IP5K4K und IPX9K.

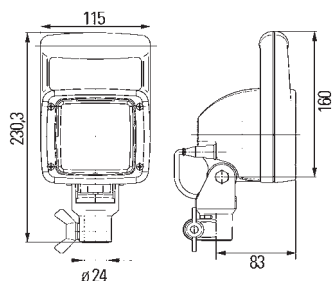
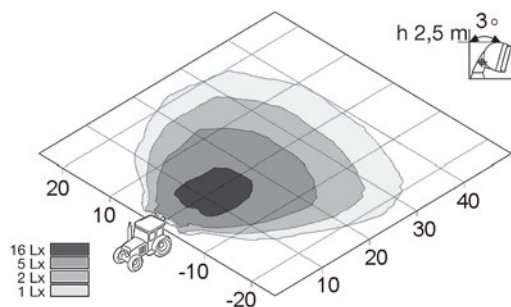

Bestell-Nr.	Vp.	
1GA 007 506-681	1	FF-H3-Arbeitsscheinwerfer mit Handgriff und 24V-Glühlampe
Ersatzteile/Zubehör:		
1GA 998 525-001	1	Scheinwerfereinsatz
		H3-Glühlampe,
8GH 002 090-271	1	12V35W
8GH 002 090-133	1	12V55W
8GH 002 090-251	1	24V70W
8HG 990 320-001	1	Halter Rohrstützenbefestigung
8HG 006 294-021	1	Aufsteckrohr, Ø 24 mm

Ultra Beam Heavy Duty mit FF-Technik

Optik für großflächige Bodenausleuchtung.

Mit 24V70W-Glühlampe. Lichtaustritt: 83 x 83 mm.

Empfohlener Neigungswinkel: 15° - 20°.

Reflektor aus Aluminiumdruckguss mit gehärteter Glasstreuscheibe verklebt. Gehäuse aus schwarzem Kunststoff mit vorstehendem Rand zum Schutz der Streuscheibe. Mit Handgriff.

Mit Magnetfuß, Kabelverschraubung und Spiralkabel (gestreckte Länge des Kabels 3500 mm).

Neigungsbereich vertikal 130°.

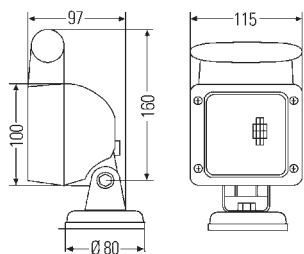
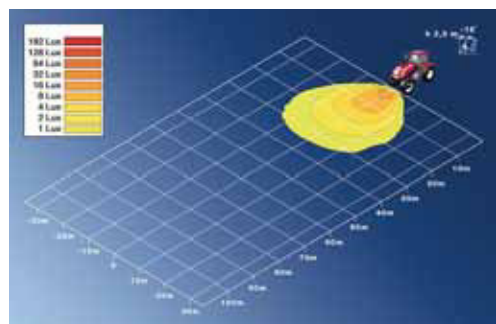

Bestell-Nr.	Vp.	
1GA 997 506-157	1	FF-H3-Arbeitsscheinwerfer mit 3-poligem Stecker
1GA 997 506-557	1	mit 2-poligem Stecker
Ersatzteile/Zubehör:		
1GA 998 525-001	1	Scheinwerfereinsatz
		H3-Glühlampe,
8GH 002 090-271	1	12V35W
8GH 002 090-133	1	12V55W
8GH 002 090-251	1	24V70W
8JA 002 263-031	1	Stecker, 3-polig
8JA 001 915-001	10	Delphi Gegenstecker-Set, 2-polig (Inhalt: 20 Stück)
8JB 001 933-031	1	Steckdose, 3-polig für -157

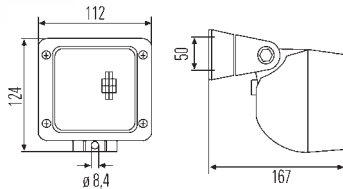
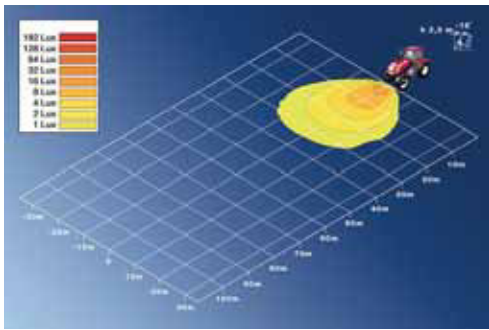

Arbeitsscheinwerfer für Anbau

Ultra Beam Standard mit FF-Technik

Optik für großflächige Bodenausleuchtung.
Lichtaustritt: 83 x 83 mm.

Empfohlener Neigungswinkel: 15° - 20°.

Reflektor aus Aluminiumdruckguss mit gehärteter Glasstreu­scheibe verklebt.
Gehäuse aus schwarzem Kunststoff mit vorstehendem Rand zum Schutz der Streuscheibe. Mit seitlichem Drehgelenkfuß.
Befestigungsschraube M10 für Anbau an vertikale Flächen.
Drehbereich horizontal 170°, Neigungsbereich vertikal 90°.

Bestell-Nr.	Vp.	
1GA 996 083-011	1	Schutzart: IP5K4K FF-H3-Arbeitsscheinwerfer mit Tülle
1GA 996 083-001	1	Schutzart: IP6K4K und IPX9K FF-H3-Arbeitsscheinwerfer mit 2-poligem AMP-Steckanschluss und Schutzkappe
Ersatzteile/Zubehör:		
1GA 998 525-001	1	Scheinwerfereinsatz H3-Glühlampe,
8GH 002 090-271	1	12V35W
8GH 002 090-133	1	12V55W
8GH 002 090-251	1	24V70W
9GH 993 984-001	20	Schutzkappe für AMP-Steckanschluss
8HG 990 263-001	1	Halter zur Montage an Rohren Ø 15 - Ø 28 mm
9XD 990 298-031	1	Winkelhalter
9XD 990 298-001	5	Befestigungswinkel für Vierpunktbefestigung
8KB 990 299-001	1	Anschlussleitung, 2000 mm, für AMP-Steckanschluss mit Schutzkappe
8JD 008 151-011	10	Steckhülsegehäuse für AMP-Steckanschluss
8KW 701 235-033	100	Flachsteckhülsen 6,3 mm

Arbeitsscheinwerfer für Anbau

Ultra Beam H9 mit FF-Technik

Optik für großflächige Geländeausleuchtung.
Mit 12V-Glühlampe. Lichtaustritt: 83 x 83 mm.

Empfohlener Neigungswinkel: 3° - 10°.

Reflektor aus Aluminiumdruckguss mit gehärteter Glasstreuhscheibe verklebt.
Gehäuse aus schwarzem Kunststoff mit vorstehendem Rand zum Schutz der Streuhscheibe.

Schwenkfuß mit Winkel für Vierpunktbefestigung, ohne Schwingungsdämpfung.
Schutzart: IP5K4K und IPX9K.

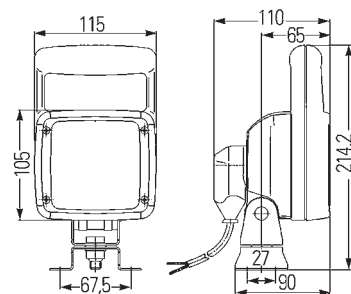
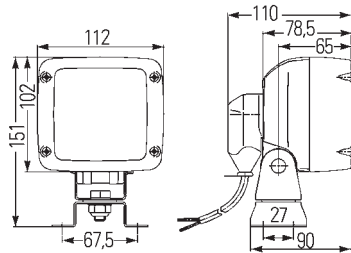
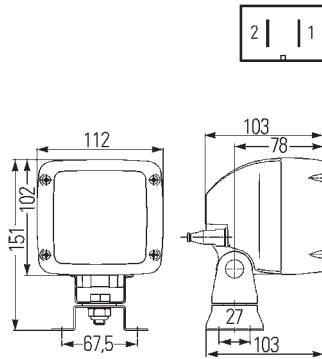
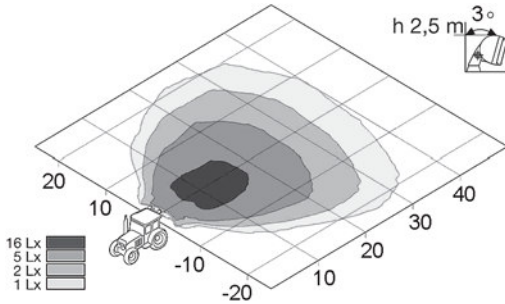

Bestell-Nr.	Vp.	
1GA 996 150-081	1	FF-H9-Arbeitsscheinwerfer mit 2-poligem AMP-Steckanschluss und Schutzkappe
Ersatzteile/Zubehör:		
8GH 008 357-001	1	H9-Glühlampe, 12V65W
9GH 993 984-001	20	Schutzkappe für AMP-Steckanschluss
8KB 990 299-001	1	Anschlussleitung, 2000 mm, für AMP-Steckanschluss mit Schutzkappe
<hr/>		
1GA 996 150-021	1	mit 2000 mm Anschlussleitung und Schutzkappe zur Abdeckung der 12V-Glühlampe. Glühlampe von außen zugänglich
Ersatzteile/Zubehör:		
8GH 008 357-001	1	H9-Glühlampe, 12V65W
8JD 158 175-807	1	H9-Steckergehäuse-Garnitur (20 Stück)
<hr/>		
1GA 996 150-071	1	mit Handgriff, 2000 mm Anschlussleitung und Schutzkappe zur Abdeckung der 12V-Glühlampe. Glühlampe von außen zugänglich
Ersatzteile/Zubehör:		
8GH 008 357-001	1	H9-Glühlampe, 12V65W
8HG 990 263-111	1	Halter zur Montage an Rohren Ø 15 mm - Ø 28 mm



Arbeitscheinwerfer für Anbau

Ultra Beam H9 mit FF-Technik

Optik für großflächige Geländeausleuchtung.
Lichtaustritt: 83 x 83 mm.

Empfohlener Neigungswinkel: 3° - 10°.

Reflektor aus Aluminiumdruckguss mit gehärteter Glasstreuscheibe verklebt. Gehäuse und Glashalterahmen aus schwarzem Kunststoff mit vorstehendem Rand zum Schutz der Streuscheibe.

Rohrstützenbefestigung Ø 24 mm mit integrierter elektrischer Kontaktierung nach DIN 72591. Schutzart: IP5K4K und IPX9K.

Bestell-Nr.	Vp.	
1GA 996 150-151	1	FF-H9-Arbeitscheinwerfer mit 2-poligem AMP-Steckanschluss und Schutzkappe, mit Handgriff und 12V-Glühlampe
8GH 008 357-001	1	Ersatzteile/Zubehör: H9-Glühlampe, 12V65W
8HG 990 320-001	1	Halter Rohrstützenbefestigung
8HG 990 320-011	1	Halter Rohrstützenbefestigung mit 200 mm Leitung und
8HG 006 294-021	1	2-poligem DEUTSCH-Steckanschluss
	1	Aufsteckrohr, Ø 24 mm

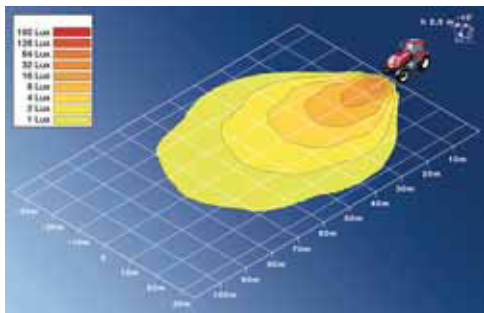

Arbeitscheinwerfer für Einbau

Ultra Beam Xenon

Optik für großflächige und weitreichende Ausleuchtung.
Mit 2-poligem DEUTSCH-Steckanschluss und Gasentladungslampe.
Lichtaustritt: 83 x 83 mm.

Reflektor aus Aluminiumdruckguss mit gehärteter Glasstreuscheibe verklebt. Schwarzes Gehäuse und roter Glashalterahmen aus Kunststoff.

Der Arbeitscheinwerfer ist über eine 3000 mm lange Leitung mit dem Vorschaltgerät verbunden.

Leitung ist durch eine Steckverbindung am Vorschaltgerät trennbar. Ohne Anschlussleitung.

Schutzart: IP5K4K. Systemleistung: 42W.

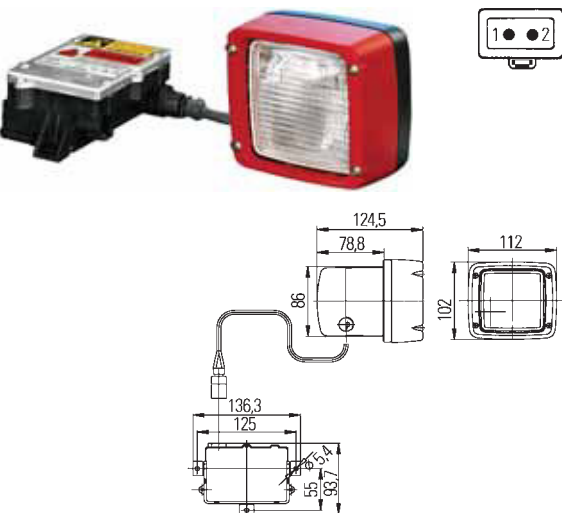

Bestell-Nr.	Vp.	
1GA 998 534-541	1	Xenon-Arbeitscheinwerfer mit 24V-Vorschaltgerät
8GS 009 028-111	1	Ersatzteile/Zubehör: D1S-Gasentladungslampe, 35W
5DV 008 856-001	1	Vorschaltgerät, 24V
5DV 008 856-007	24	
8KB 990 299-241	1	Verbindungsleitung zwischen Arbeitscheinwerfer und Vorschaltgerät, 1000 mm
8KB 990 299-251	1	3000 mm
8KB 990 299-221	1	Anschlussleitung, 3700 mm, mit Relais und Sicherung für DEUTSCH-Steckanschluss, 12V
8KB 990 299-231	1	24V

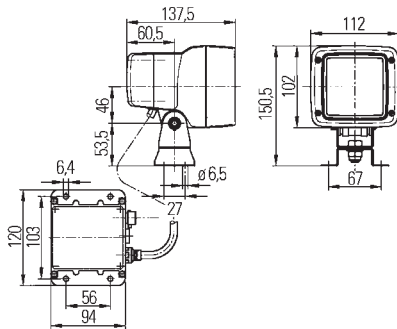
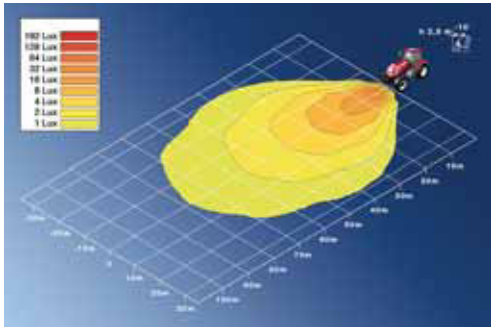

Arbeitsscheinwerfer für stehenden oder hängenden Anbau

Ultra Beam Xenon

Optik für großflächige und weitreichende Ausleuchtung.

Mit Gasentladungslampe. Lichtaustritt: 83 x 83 mm.

Reflektor aus Aluminiumdruckguss mit gehärteter Glasstreuscheibe verklebt.

Gehäuse schwarz und Glashalterahmen rot, aus Kunststoff.

Glashalterahmen mit vorstehendem Rand zum Schutz der Streuscheibe.

Schwenkfuß mit Schwingungsdämpfung.

Neigungsbereich vertikal 105°. Schutzart: IP5K4K.

Bestell-Nr.	Vp.	
1GA 998 534-001	1	Xenon-Arbeitsscheinwerfer mit Winkel für Vierpunktbefestigung aus nichtrostendem Stahl und 3700 mm Anschlussleitung, Relais und 15A Sicherung, mit 12V-Vorschaltgerät
1GA 998 534-011	1	mit 24V-Vorschaltgerät
Ersatzteile/Zubehör:		
1GA 998 525-011	1	Scheinwerfereinsatz
8GS 007 949-261	1	D2S-Gasentladungslampe, 35W Vorschaltgerät,
5DV 990 264-001	1	12V
5DV 990 264-011	1	24V
8KB 149 147-001	1	Anschlussleitung, 3000 mm, vom Vorschaltgerät zur Batterie, mit Relais und Sicherung, 12V

Arbeitscheinwerfer für Anbau

Ultra Beam Xenon

**Optik für großflächige und weitreichende Ausleuchtung.
Mit 2-poligem DEUTSCH-Steckanschluss und Gasentladungslampe.
Lichtaustritt: 83 x 83 mm.**

Reflektor aus Aluminiumdruckguss mit gehärteter Glasstreu­scheibe verklebt. Schwarzes Gehäuse und roter Glashalterahmen aus Kunststoff. Schwenkfuß mit Schwingungsdämpfung und Winkel für Vierpunktbefestigung aus nichtrostendem Stahl.

Neigungsbereich vertikal 105 °.

Der Arbeitscheinwerfer über eine Leitung mit dem Vorschaltgerät verbunden. Die Leitung ist durch eine Steckverbindung am Vorschaltgerät trennbar.

Ohne Anschlussleitung.

Schutzart: IP5K4K. Systemleistung: 42W.

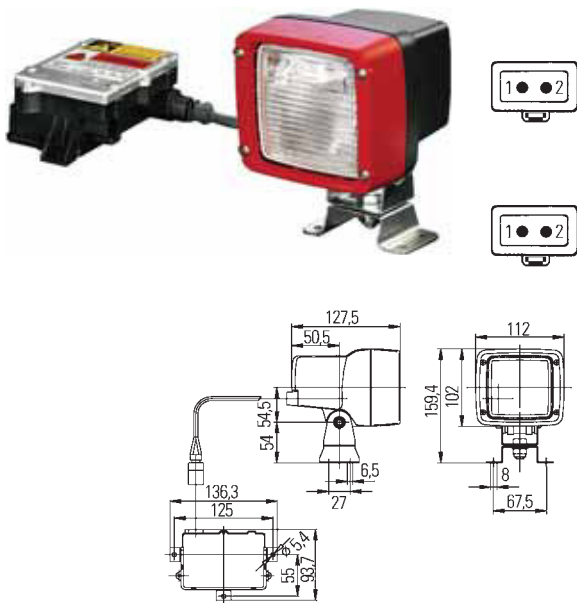
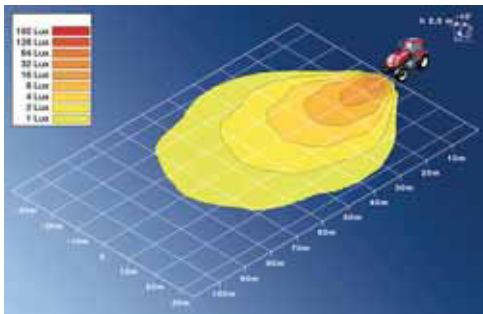

Bestell-Nr.	Vp.	
1GA 998 534-221	1	Xenon-Arbeitscheinwerfer mit 3000 mm langer Verbindungsleitung und 12V-Vorschaltgerät
1GA 998 534-231	1	und 24V-Vorschaltgerät
1GA 998 534-271	1	Xenon-Arbeitscheinwerfer mit 500 mm langer Verbindungsleitung und 24V-Vorschaltgerät
Ersatzteile/Zubehör:		
8GS 009 028-111	1	D1S-Gasentladungslampe, 35W
		Vorschaltgerät,
5DV 008 855-001	1	12V
5DV 008 855-007	24	
5DV 008 856-001	1	24V
5DV 008 856-007	24	
		Verbindungsleitung zwischen
		Arbeitscheinwerfer und Vorschaltgerät,
8KB 990 299-241	1	1000 mm
8KB 990 299-251	1	3000 mm
		Anschlussleitung, 3700 mm, mit Relais und
		Sicherung für DEUTSCH-Steckanschluss,
8KB 990 299-221	1	12V
8KB 990 299-231	1	24V

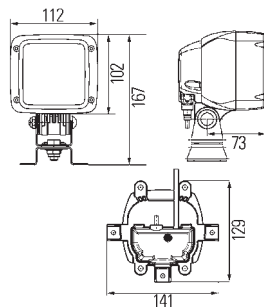
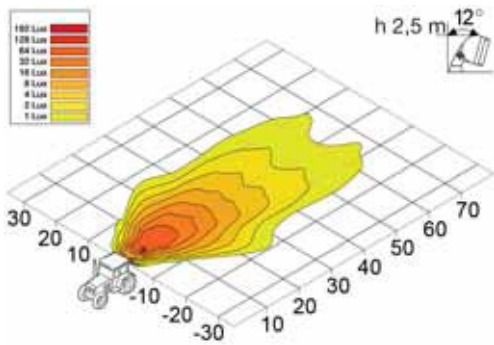

Arbeitsscheinwerfer für Anbau

Ultra Beam Xenon

Optik für Nahfeldausleuchtung.

Mit Gasentladungslampe. Lichtaustritt: 83 x 83 mm.

Empfohlener Neigungswinkel: 3° - 10°.

Multifacettenreflektor aus Aluminiumdruckguss mit gehärteter Streuscheibe verklebt. Schwarzes Gehäuse und roter Glashalterahmen aus Kunststoff mit vorstehendem Rand zum Schutz der Streuscheibe.

Gehäuserückseite aus schwarzem Aluminiumdruckguss.

Der Arbeitsscheinwerfer ist über eine 500 mm lange Leitung mit dem Vorschaltgerät verbunden. Schwenkfuß mit Befestigungswinkel für Vierpunktbefestigung, schwingungsgedämpft.

Schutzart: IP5K9K. Systemleistung: 50W.

Bestell-Nr.	Vp.	
1GA 998 534-671	1	Xenon-Arbeitsscheinwerfer mit 100 mm Leitung und 2-poligem AMP-Steckanschluss für stehenden Anbau, mit 12V-Vorschaltgerät
8GS 009 028-111	1	Ersatzteile: D1S-Gasentladungslampe, 35W

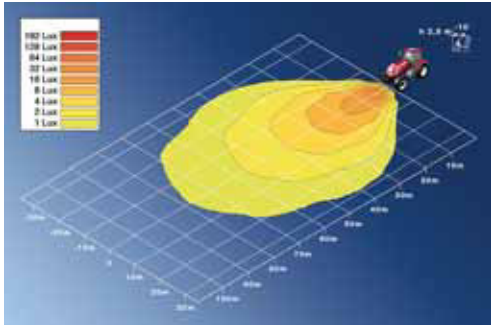

Arbeitsscheinwerfer für Anbau

Ultra Beam Xenon-Powerpack

Optik für Nahfeldausleuchtung.

Mit Gasentladungslampe, 500 mm Leitung und 2-poligem AMP-Steckanschluss. Lichtaustritt: 83 x 83 mm.

Empfohlener Neigungswinkel: 3° - 10°.

Reflektor aus Aluminiumdruckguss mit gehärteter Streuscheibe verklebt.

Schwarzes Gehäuse und roter Glashalterahmen aus Kunststoff mit vorstehendem Rand zum Schutz der Streuscheibe,

Gehäuserückseite aus schwarzem Aluminium-Druckguss.

Xenon-Elektronik im Gehäuse integriert. Schwenkfuß mit Befestigungswinkel für Vierpunktbefestigung, vibrationsbeständig.

Mit zusätzlich beigegepacktem, verschiebbarem Halter für Einpunktbefestigung.

Schutzart: IP5K9K. Systemleistung: 42W.

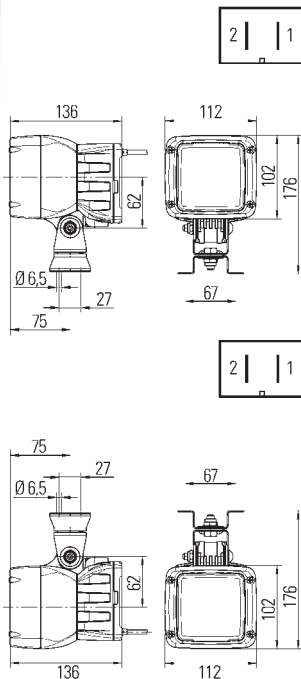

Bestell-Nr.	Vp.	
1GA 998 534-431	1	Xenon-Arbeitsscheinwerfer für stehenden Anbau, mit 12V-Vorschaltgerät
1GA 998 534-451	1	mit 24V-Vorschaltgerät
1GA 998 534-441	1	Xenon-Arbeitsscheinwerfer für hängenden Anbau, mit 12V-Vorschaltgerät
1GA 998 534-461	1	mit 24V-Vorschaltgerät
8GS 009 028-111	1	Ersatzteile: D1S-Gasentladungslampe, 35W

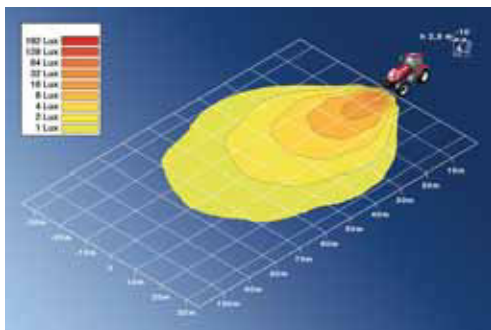

Arbeitsscheinwerfer für Anbau

Ultra Beam Xenon-Powerpack

Mit Gasentladungslampe, 300 mm Leitung und 2-poligem DEUTSCH-Steckanschluss.
Lichtaustritt: 83 x 83 mm.

Empfohlener Neigungswinkel: 3° - 10°.

Reflektor aus Aluminiumdruckguss mit gehärteter Streuscheibe verklebt.

Schwarzes Gehäuse und Glashalterahmen aus Kunststoff mit vorstehendem Rand zum Schutz der Streuscheibe,

Gehäuserückseite aus schwarzem Aluminium-Druckguss.

Xenon-Elektronik im Gehäuse integriert.

Schwenkfuß mit Befestigungswinkel für Vierpunktbefestigung,

vibrationsbeständig. Ohne zusätzlichen Halter.

Schutzart: IP5K9K. Systemleistung: 42W.

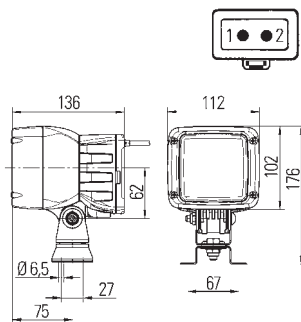

Bestell-Nr.	Vp.	
1GA 998 534-491	1	Xenon-Arbeitsscheinwerfer mit 24V-Vorschaltgerät, mit rotem Glashalterahmen und Optik für Nahfeldausleuchtung
1GA 998 534-601	1	mit schwarzem Glashalterahmen und Optik für Nahfeldausleuchtung
8GS 009 028-111	1	Ersatzteile: D1S-Gasentladungslampe, 35W

Arbeitscheinwerfer für stehenden oder hängenden Anbau

Ultra Beam LED

Mit 9 Power LEDs 30W. Lichtaustritt: 105 x 95 mm.
 Integrierter 2-poliger DEUTSCH-Steckanschluss.
 9-fach Reflektor aus Kunststoff mit optikfreier Scheibe dicht verklebt.
 Schwarzes Aluminium-Gehäuse mit Kühlrippen.
 Multivolt: 12V - 24V. Schutzart: IP6k7 und IP6K9K.

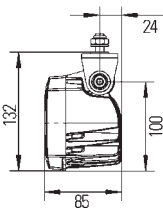
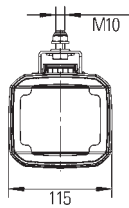
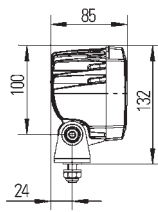
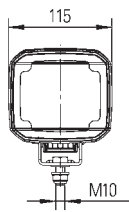

Bestell-Nr.	Vp.	
		Optik für Nahfeldausleuchtung.
1GA 995 506-001	1	LED-Arbeitscheinwerfer mit Kunststoffscheibe, klar, 2000 lm. Schwenkfuß mit Befestigungsschraube M10 für stehenden Anbau
1GA 995 506-002	1	LED-Arbeitscheinwerfer mit Kunststoffscheibe, klar, 2000 lm. Schwenkfuß mit Befestigungsschraube M10 für stehenden Anbau, in Klarsichtverpackung
1GA 995 506-061	1	LED-Arbeitscheinwerfer mit Kunststoffscheibe, klar, 2200 lm und Netzteil 230V für stationären Stromanschluss. Schwenkfuß mit Befestigungsschraube M10 für stehenden Anbau
1GA 995 506-011	1	LED-Arbeitscheinwerfer mit Kunststoffscheibe, klar, 2000 lm. Schwenkfuß mit Befestigungsschraube M10 für hängenden Anbau
1GA 995 506-021	1	LED-Arbeitscheinwerfer mit Kunststoffscheibe, klar, 2000 lm. Schwenkfuß mit Befestigungswinkel für Vierpunktbefestigung, für stehenden Anbau
1GA 995 506-041	1	LED-Arbeitscheinwerfer mit Kunststoffscheibe, klar, 2000 lm. Schwenkfuß mit Befestigungswinkel für Vierpunktbefestigung, für hängenden Anbau
8KB 990 299-011	1	Zubehör: Anschlussleitung, 2000 mm für DEUTSCH-Steckanschluss mit Schutzkappe

Arbeitsscheinwerfer für stehenden oder hängenden Anbau

Ultra Beam LED

Mit 9 Power LEDs 30W. Lichtaustritt: 105 x 95 mm.
Integrierter 2-poliger DEUTSCH-Steckanschluss.
9-fach Reflektor aus Kunststoff mit optikfreier Scheibe dicht verklebt.
Schwarzes Aluminium-Gehäuse mit Kühlrippen.
Multivolt: 12V - 24V. Schutzart: IP6k7 und IP6K9K.

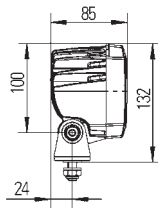
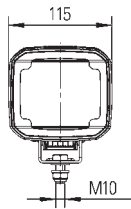

Bestell-Nr.	Vp.	
		Optik für weitreichende Ausleuchtung.
1GA 995 506-031	1	LED-Arbeitsscheinwerfer mit Kunststoffscheibe, klar, 2000 lm. Schwenkfuß mit Befestigungsschraube M10 für stehenden oder hängenden Anbau
1GA 995 506-071	1	LED-Arbeitsscheinwerfer mit Kunststoffscheibe, klar, 2200 lm und Netzteil 230V für stationären Stromanschluss. Schwenkfuß mit Befestigungsschraube M10 für stehenden Anbau
		Optik für extra breite Ausleuchtung.
1GA 995 506-051	1	LED-Arbeitsscheinwerfer mit Kunststoffscheibe, klar, 2000 lm. Schwenkfuß mit Befestigungsschraube M10 für stehenden oder hängenden Anbau
		Optik für Spotausleuchtung.
1GA 995 506-101	1	LED-Arbeitsscheinwerfer mit Kunststoffscheibe, klar, 2200 lm. Schwenkfuß mit Befestigungsschraube M10 für stehenden oder hängenden Anbau
8KB 990 299-011	1	Zubehör: Anschlussleitung, 2000 mm für DEUTSCH-Steckanschluss mit Schutzkappe

Arbeitsscheinwerfer für stehenden oder hängenden Anbau

Power Xen

Mit Gasentladungslampe.
Lichtaustritt: 80 x 80 mm.

Reflektor aus Aluminiumdruckguss mit gehärteter Glasstreuscheibe verklebt.
Gehäuse aus schwarzem Kunststoff, Zwischenring aus rotem Kunststoff.
Xenon-Elektronik im Gehäuse integriert.
Schwenkfuß mit Befestigungsschraube M10.
Systemleistung: 42W. Schutzart: IP6K9K, IP6K7.

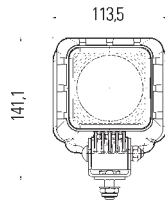
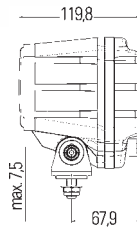

Bestell-Nr.	Vp.	
1GA 996 196-001	1	Xenon-Arbeitsscheinwerfer mit Optik für Nahfeldausleuchtung, integriertem, 2-poligen DEUTSCH-Steckanschluss und 12V-Vorschaltgerät
1GA 996 196-011	1	integriertem, 2-poligen DEUTSCH-Steckanschluss und 24V-Vorschaltgerät
1GA 996 196-021	1	500 mm Anschlussleitung und 12V-Vorschaltgerät
1GA 996 196-031	1	500 mm Anschlussleitung und 24V-Vorschaltgerät
1GA 996 196-041	1	Xenon-Arbeitsscheinwerfer mit Optik für weitreichende Ausleuchtung, integriertem, 2-poligen DEUTSCH-Steckanschluss und 24V-Vorschaltgerät
1GA 996 196-051	1	500 mm Anschlussleitung und 24V-Vorschaltgerät
8GS 009 028-111	1	Ersatzteile/Zubehör: D1S-Gasentladungslampe, 35W
8KB 990 299-011	1	Anschlussleitung, 2000 mm für DEUTSCH-Steckanschluss mit Schutzkappe

Arbeitsscheinwerfer für stehenden oder hängenden Anbau

Q90 LED

Mit 4 Power LEDs und 500 mm Leitung mit offenen Enden.
Lichtaustritt: 90 x 84 mm.

4-fach Reflektor aus Kunststoff mit optikfreier Scheibe dicht verklebt.
Schwarzes Kunststoffgehäuse mit Kühlrippen.
Schwenkfuß mit Befestigungsschraube M10.
Multivolt: 12V - 24V, 25W.
Schutzart: IP6K7 und IP6K9K.

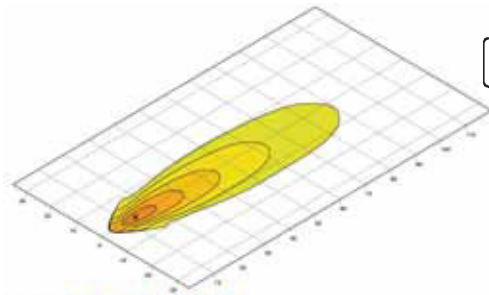
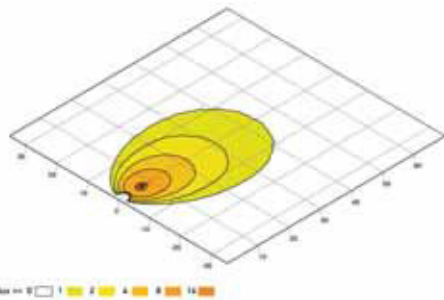
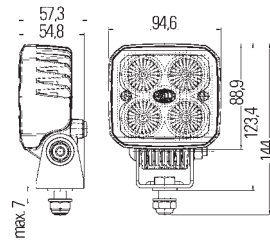

Bestell-Nr.	Vp.	
1GA 996 283-001	1	LED-Arbeitsscheinwerfer mit Kunststoffscheibe, klar, 1200 lm, mit Optik für Nahfeldausleuchtung
1GA 996 283-002	1	mit Optik für Nahfeldausleuchtung, in Klarsichtverpackung
1GA 996 283-031	1	mit 2-poligem DEUTSCH-Steckanschluss und Optik für Nahfeldausleuchtung
1GA 996 283-011	1	mit Optik für weitreichende Ausleuchtung
1GA 996 283-041	1	mit 2-poligem DEUTSCH-Steckanschluss und Optik für weitreichende Ausleuchtung

Arbeitscheinwerfer für stehenden oder hängenden Anbau

Power Beam 1000

Optik für Nahfeldausleuchtung.

Mit 6 Power LEDs. Lichtaustritt: 100 x 80 mm.

6-fach Reflektor aus Kunststoff mit optikfreier Scheibe dicht verklebt.

Mattschwarz beschichtetes Aluminium-Gehäuse mit Kühlrippen.

Multivolt: 12V - 24V, 18W.

Schutzart: IP6K7 und IP6K9K.

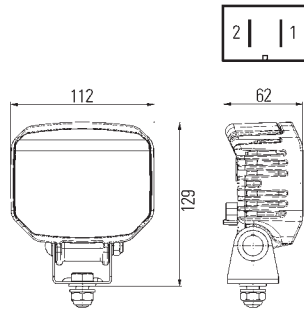

Bestell-Nr.	Vp.	
1GA 996 188-031	1	LED-Arbeitscheinwerfer mit 2-poligem AMP-Steckanschluss und Schwenkfuß aus rostfreiem Stahl mit Befestigungsschraube M10, hintere Gehäuseabdeckung aus blauem Kunststoff, ohne Schwingungsdämpfung, mit Kunststoffscheibe, 850 lm
1GA 996 188-032	1	hintere Gehäuseabdeckung aus blauem Kunststoff, ohne Schwingungsdämpfung, mit Kunststoffscheibe, 850 lm Klarsichtverpackung
1GA 996 188-001	1	LED-Arbeitscheinwerfer mit 2-poligem DEUTSCH-Steckanschluss und Schwenkfuß aus rostfreiem Stahl mit Befestigungsschraube M10, hintere Gehäuseabdeckung aus blauem Kunststoff, ohne Schwingungsdämpfung, mit Pressglasscheibe, 850 lm
1GA 996 188-021	1	hintere Gehäuseabdeckung aus schwarzem Kunststoff, ohne Schwingungsdämpfung, mit Kunststoffscheibe, 850 lm
1GA 996 188-011	1	LED-Arbeitscheinwerfer mit 2-poligem DEUTSCH-Steckanschluss und Heavy-Duty Bügel mit Schraube M10, hintere Gehäuseabdeckung aus blauem Kunststoff, mit Schwingungsdämpfung und Pressglasscheibe, 850 lm
8KB 990 299-001	1	Zubehör: Anschlussleitung, 2000 mm,
8KB 990 299-011	1	für AMP-Steckanschluss mit Schutzkappe
9XD 990 298-031	1	für DEUTSCH-Steckanschluss mit Schutzkappe Winkelhalter (außer -011)



Arbeitsscheinwerfer für stehenden oder hängenden Anbau

Power Beam 1500

Mit 6 Power LEDs. Lichtaustritt: 100 x 80 mm.

6-fach Reflektor aus Kunststoff mit optikfreier Scheibe dicht verklebt.

Mattschwarz beschichtetes Aluminium-Gehäuse mit Kühlrippen.

Hintere Gehäuseabdeckung aus grauem Kunststoff.

Integrierter 2-poliger DEUTSCH-Steckanschluss.

Multivolt: 12V - 24V, 22W.

Schutzart: IPX7 und IP6K9K.

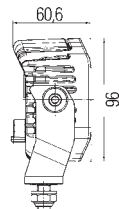
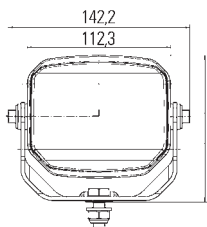
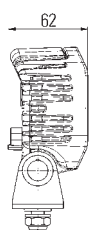
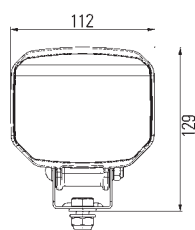

Bestell-Nr.	Vp.	
1GA 996 288-001	1	Mit Schwenkfuß aus rostfreiem Stahl und Befestigungsschraube M10, ohne Schwingungsdämpfung. LED-Arbeitsscheinwerfer mit Kunststoffscheibe, klar, 1300 lm, Optik für weitreichende Ausleuchtung
1GA 996 288-041	1	LED-Arbeitsscheinwerfer mit Kunststoffscheibe, orange, 1300 lm, Optik für weitreichende Ausleuchtung
1GA 996 288-011	1	LED-Arbeitsscheinwerfer mit Kunststoffscheibe, klar, 1300 lm, Optik für Nahfeldausleuchtung
1GA 996 288-012	1	LED-Arbeitsscheinwerfer mit Kunststoffscheibe, klar, 1300 lm, Optik für Nahfeldausleuchtung Klarsichtverpackung
1GA 996 288-171	1	Mit verstärktem Schwenkfuß aus rostfreiem Stahl und Befestigungsschraube M10, ohne Schwingungsdämpfung. LED-Arbeitsscheinwerfer mit Kunststoffscheibe, klar, 1300 lm, Optik für Nahfeldausleuchtung
1GA 996 288-021	1	Mit Heavy-Duty Bügel und Befestigungsschraube M10, mit Schwingungsdämpfung. LED-Arbeitsscheinwerfer mit Kunststoffscheibe, klar, 1300 lm, Optik für weitreichende Ausleuchtung
1GA 996 288-031	1	LED-Arbeitsscheinwerfer mit Kunststoffscheibe, klar, 1300 lm, Optik für Nahfeldausleuchtung
1GA 996 288-147	18	Mit verstärktem Heavy-Duty Bügel, Befestigungsschraube M10 und Schwingungsdämpfung. LED-Arbeitsscheinwerfer mit Kunststoffscheibe, klar, 1300 lm, Optik für Nahfeldausleuchtung
8KB 990 299-011	1	Zubehör: Anschlussleitung, 2000 mm für DEUTSCH-Steckanschluss mit Schutzkappe
9XD 990 298-031	1	Winkelhalter (außer -021/-031/-147)

Arbeitsscheinwerfer für stehenden Anbau

Power Beam 1800

Mit 6 Power LEDs 32W. Lichtaustritt: 100 x 80 mm.

Mit Dimmfunktion.

6-fach Reflektor aus Kunststoff mit optikfreier Scheibe dicht verklebt.

Mattschwarz beschichtetes Aluminium-Gehäuse mit Kühlrippen.

Hintere Gehäuseabdeckung aus schwarzem Kunststoff.

Integrierter 2-poliger DEUTSCH-Steckanschluss.

Mit Verpolungsschutz. Schutzart: IPX7 und IP6K9K.

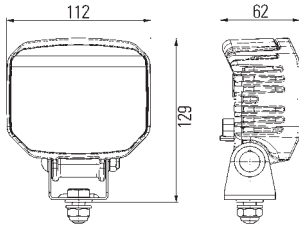

Bestell-Nr.	Vp.	
1GA 996 388-001	1	Mit Schwenkfuß aus rostfreiem Stahl und Befestigungsschraube M10, ohne Schwingungsdämpfung. LED-Arbeitsscheinwerfer, 12V, mit Kunststoffscheibe, klar, 1850 lm, Optik für Nahfeldausleuchtung
1GA 996 388-011	1	LED-Arbeitsscheinwerfer, 24V, mit Kunststoffscheibe, klar, 1850 lm, Optik für Nahfeldausleuchtung
1GA 996 388-021	1	LED-Arbeitsscheinwerfer, 12V, mit Kunststoffscheibe, klar, 1850 lm, Optik für weitreichende Ausleuchtung
1GA 996 388-031	1	LED-Arbeitsscheinwerfer, 24V, mit Kunststoffscheibe, klar, 1850 lm, Optik für weitreichende Ausleuchtung
8KB 990 299-011	1	Zubehör: Anschlussleitung, 2000 mm für DEUTSCH-Steckanschluss mit Schutzkappe
9XD 990 298-031	1	Winkelhalter

Arbeitsscheinwerfer für Anbau

Power Beam 2000

Mit 16 Power LEDs. Lichtaustritt: 83 x 83 mm.

16-fach Reflektor aus Kunststoff mit optikfreier Scheibe dicht verklebt.

Mattschwarz beschichtetes Aluminium-Gehäuse mit Kühlrippen.

Hintere Gehäuseabdeckung aus blauem Kunststoff.

Schwenkfuß aus rostfreiem Stahl mit Befestigungsschraube M10.

Ohne Schwingungsdämpfung.

Multivolt: 12V - 24V, 43W. Schutzart: IP6K7 und IP6K9K.

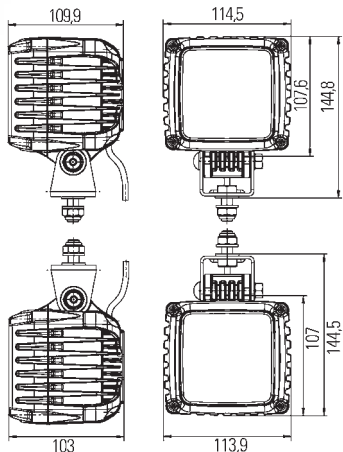

Bestell-Nr.	Vp.	
1GA 996 189-001	1	Optik für Nahfeldausleuchtung. Mit 2000 mm Leitung mit Verpolungsschutz. LED-Arbeitsscheinwerfer mit Pressglasscheibe, 2000 lm, für stehenden Anbau
1GA 996 189-031	1	LED-Arbeitsscheinwerfer mit Pressglasscheibe, 2000 lm, für hängenden Anbau
1GA 996 189-011	1	Optik für Nahfeldausleuchtung. Mit 2-poligem DEUTSCH-Steckanschluss. LED-Arbeitsscheinwerfer mit Pressglasscheibe, 2200 lm, für stehenden Anbau
1GA 996 189-071	1	LED-Arbeitsscheinwerfer mit Kunststoffscheibe, 2200 lm, für hängenden Anbau
8KB 990 299-011	1	Zubehör: Anschlussleitung, 2000 mm für DEUTSCH-Steckanschluss mit Schutzkappe
1GA 996 189-051	1	Optik für weitreichende Ausleuchtung. Mit 2000 mm Leitung mit Verpolungsschutz. LED-Arbeitsscheinwerfer mit Kunststoffscheibe, 2200 lm, für stehenden Anbau
9XD 990 298-031	1	Zubehör: Winkelhalter

Arbeitscheinwerfer für Anbau

Power Beam 3000

Mit 16 Power LEDs. Lichtaustritt: 83 x 83 mm.

16-fach Reflektor aus Kunststoff mit optikfreier Scheibe dicht verklebt.

Mattschwarz beschichtetes Aluminium-Gehäuse mit Kühlrippen.

Ohne Schwingungsdämpfung.

Multivolt: 12V - 24V, 43W. Schutzart: IP6K7 und IP6K9K.

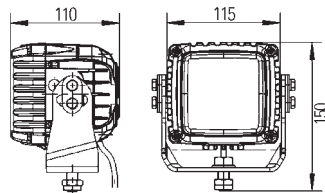
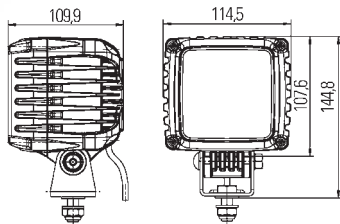

Bestell-Nr.	Vp.	
		Für stehenden Anbau. Mit 2-poligem DEUTSCH-Steckanschluss und Verpolungsschutz. Schwarzer Schwenkfuß mit Befestigungsschraube M10. LED-Arbeitscheinwerfer mit Kunststoffscheibe, 3000 lm und Optik für Nahfeldausleuchtung, hintere Gehäuseabdeckung aus silberfarbigem Kunststoff
1GA 996 192-127	1	
9XD 990 298-031	1	Zubehör: Winkelhalter
		Für stehenden Anbau. Mit 2-poligem DEUTSCH-Steckanschluss und Verpolungsschutz. Heavy Duty Bügel mit Befestigungsschraube M12. LED-Arbeitscheinwerfer mit Kunststoffscheibe, 3000 lm und Optik für Nahfeldausleuchtung, hintere Gehäuseabdeckung aus grauem Kunststoff
1GA 996 192-157	1	
8KB 990 299-011	1	Zubehör: Anschlussleitung, 2000 mm für DEUTSCH-Steckanschluss mit Schutzkappe
		Für stehenden Anbau. Mit 2000 mm Leitung, 2-poligem AMP-Steckanschluss und Verpolungsschutz. Heavy Duty Bügel mit Befestigungsschraube M12. LED-Arbeitscheinwerfer mit Kunststoffscheibe, 3000 lm und Optik für weitreichende Ausleuchtung, hintere Gehäuseabdeckung aus silberfarbigem Kunststoff
1GA 996 192-261	1	
8KB 990 299-001	1	Zubehör: Anschlussleitung, 2000 mm für AMP-Steckanschluss mit Schutzkappe

Arbeitsscheinwerfer für Anbau

Power Beam 3000

Mit 16 Power LEDs. Lichtaustritt: 83 x 83 mm.

16-fach Reflektor aus Kunststoff mit optikfreier Scheibe dicht verklebt.

Mattschwarz beschichtetes Aluminium-Gehäuse mit Kühlrippen.

Hintere Gehäuseabdeckung aus silberfarbigem Kunststoff.

Ohne Schwingungsdämpfung.

Multivolt: 12V - 24V, 43W. Schutzart: IP6K7 und IP6K9K.

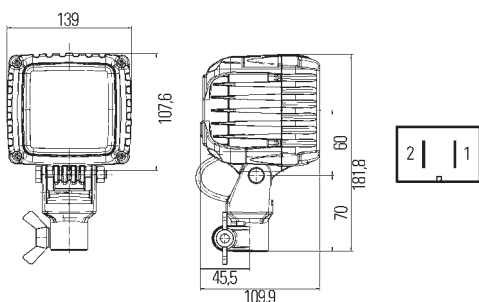
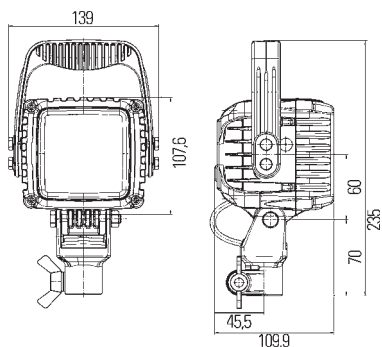
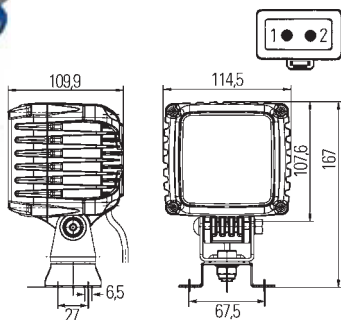

Bestell-Nr.	Vp.	
		Für stehenden Anbau. Mit 2-poligem DEUTSCH-Steckanschluss und Verpolungsschutz. Schwenkfuß mit Winkel für Vierpunktbefestigung.
1GA 996 192-081	1	LED-Arbeitsscheinwerfer mit Pressglasscheibe, 3000 lm und Optik für Nahfeldausleuchtung
8KB 990 299-011	1	Zubehör: Anschlussleitung, 2000 mm für DEUTSCH-Steckanschluss mit Schutzkappe
		Für stehenden Anbau. Mit Handgriff und Rohrstützenbefestigung Ø 24 mm mit integrierter elektrischer Kontaktierung.
1GA 996 192-051	1	LED-Arbeitsscheinwerfer mit Kunststoffscheibe, 3000 lm und Optik für Nahfeldausleuchtung
		Für stehenden Anbau. Mit Leitung und 2-poligem AMP-Steckanschluss im Aufsteckrohr. Mit Rohrstützenbefestigung Ø 24 mm.
1GA 996 192-181	1	LED-Arbeitsscheinwerfer mit Kunststoffscheibe, 3000 lm und Optik für Nahfeldausleuchtung

Arbeitsscheinwerfer für Anbau

Power Beam 3000

Mit 16 Power LEDs. Lichtaustritt: 83 x 83 mm.

16-fach Reflektor aus Kunststoff mit optikfreier Scheibe dicht verklebt.

Mattschwarz beschichtetes Aluminium-Gehäuse mit Kühlrippen.

Hintere Gehäuseabdeckung aus silberfarbigem Kunststoff.

Ohne Schwingungsdämpfung.

Multivolt: 12V - 24V, 43W. Schutzart: IP6K7 und IP6K9K.

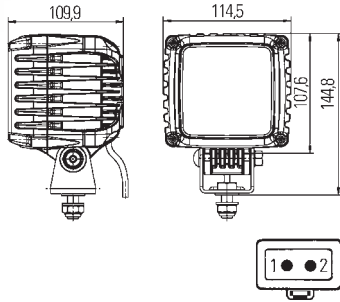

Bestell-Nr.	Vp.	
1GA 996 192-001	1	Für stehenden Anbau. Mit 2000 mm Leitung. Schwenkfuß aus rostfreiem Stahl mit Befestigungsschraube M10. LED-Arbeitsscheinwerfer mit Pressglasscheibe, 3000 lm und Optik für Nahfeldausleuchtung
		Für stehenden Anbau. Mit 2-poligem DEUTSCH-Steckanschluss und Verpolungsschutz. Schwenkfuß aus rostfreiem Stahl mit Befestigungsschraube M10. LED-Arbeitsscheinwerfer mit Pressglasscheibe, 3000 lm und Optik für Nahfeldausleuchtung
1GA 996 192-061	1	Zubehör: Anschlussleitung, 2000 mm für DEUTSCH-Steckanschluss mit Schutzkappe
8KB 990 299-011	1	
1GA 996 192-011	1	Für stehenden Anbau. Mit 2000 mm Leitung. Schwenkfuß aus rostfreiem Stahl mit Befestigungsschraube M10. LED-Arbeitsscheinwerfer mit Pressglasscheibe, 3000 lm und Optik für weitreichende Ausleuchtung
		Für flexiblen Anbau. Mit 2000 mm Leitung. Schwenkfuß aus rostfreiem Stahl mit Befestigungsschraube M12. LED-Arbeitsscheinwerfer mit Kunststoffscheibe, 3000 lm und Optik für Nahfeldausleuchtung
1GA 996 192-021	1	
1GA 996 192-041	1	Für hängenden Anbau. Mit 2000 mm Leitung. Schwenkfuß aus rostfreiem Stahl mit Befestigungsschraube M10. LED-Arbeitsscheinwerfer mit Kunststoffscheibe, 3000 lm und Optik für Nahfeldausleuchtung
		Zubehör: Winkelhalter
9XD 990 298-031	1	

Arbeitsscheinwerfer für Anbau

Power Beam 5000

Mit 23 Power LEDs. Lichtaustritt: 145 x 125 mm.

23-fach Reflektor aus Kunststoff mit optikfreier Scheibe dicht verklebt.

Mattschwarz beschichtetes Aluminium-Gehäuse mit Kühlrippen.

Hintere Gehäuseabdeckung aus schwarzem Kunststoff.

Mit Schwingungsdämpfung.

Multivolt: 12V - 24V, 68W. Schutzart: IP6K7 und IP6K9K.

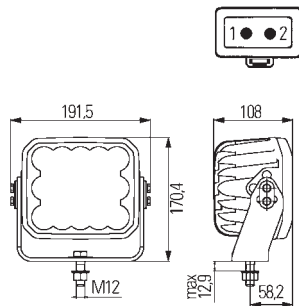

Bestell-Nr.	Vp.	
		Für stehenden Anbau. Heavy Duty Bügel mit Befestigungsschraube M12.
1GB 996 194-001	1	LED-Arbeitsscheinwerfer, 4500 lm, mit 2-poligem DEUTSCH-Steckanschluss, Verpolungsschutz, Kunststoffscheibe und Optik für Nahfeldausleuchtung
1GB 996 194-011	1	LED-Arbeitsscheinwerfer, 4500 lm, mit 200 mm Anschlussleitung mit Verpolungsschutz, Kunststoffscheibe, und Optik für Nahfeldausleuchtung
1GB 996 194-041	1	LED-Arbeitsscheinwerfer, 4500 lm, mit 2000 mm Anschlussleitung mit offenen Enden, Verpolungsschutz, Kunststoffscheibe und Optik für Nahfeldausleuchtung
8KB 990 299-011	1	Zubehör: Anschlussleitung, 2000 mm für DEUTSCH-Steckanschluss mit Schutzkappe

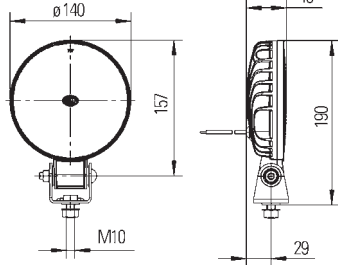

Arbeitsscheinwerfer für stehenden oder hängenden Anbau

AP 700 - 1800 LED

Optik für Nahfeldausleuchtung.

Mit 300 mm Leitung. Lichtaustritt: Ø 135 mm.

Gehärtete Streuscheibe mit Optik.

Schwarzes Aluminium-Gehäuse mit Kühlrippen.

Schwenkfuß mit Befestigungsschraube M10.

Multivolt: 12V - 24V. Schutzart: IP6K7 und IP6K9K.

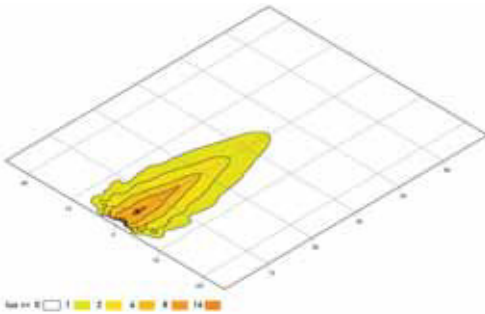

Bestell-Nr.	Vp.	
1G4 012 722-001	1	LED-Arbeitsscheinwerfer mit 3 Power LEDs, 16W, 700 lm
1G4 011 722-001	1	mit 4 Power LEDs, 22W, 1200 lm
1G4 013 722-001	1	mit 6 Power LEDs, 30W, 1800 lm

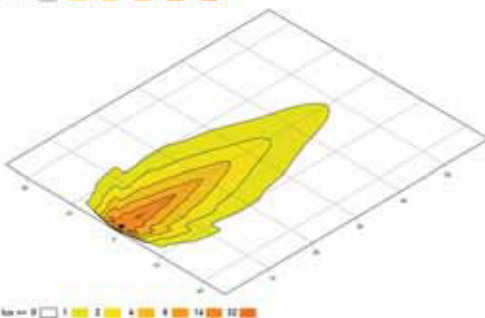
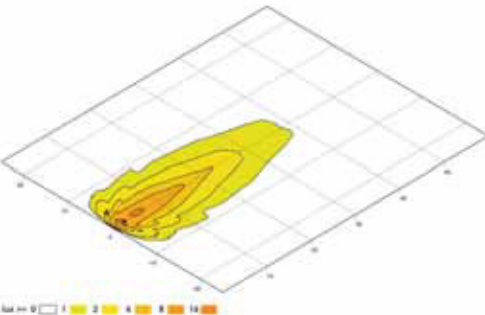

Arbeitsscheinwerfer für Anbau

AP 1200 LED

Optik für Nahfeldausleuchtung.

Mit 4 Power LEDs. Lichtaustritt: 120 x 120 mm.

Gehärtete Streuscheibe mit Optik.

Schwarzes Aluminium-Gehäuse mit Kühlrippen.

Schwenkfuß mit Befestigungsschraube M10.

Multivolt: 12V - 24V, 22W. Schutzart: IP67 und IP6K9K.

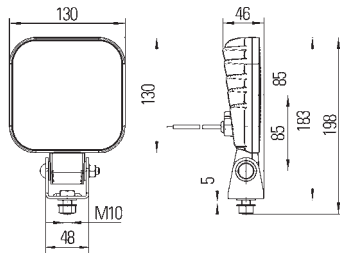
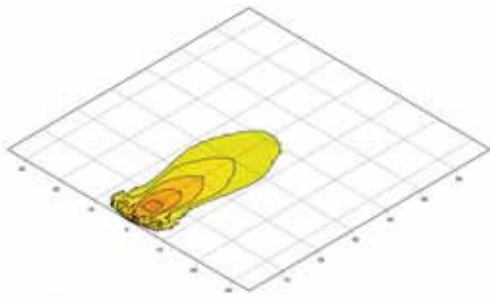

Bestell-Nr.	Vp.	
		Für stehenden Anbau. Mit 300 mm Leitung.
1GA 011 720-041	1	LED-Arbeitsscheinwerfer, 1200 lm

Arbeitscheinwerfer für Anbau

Flat Beam 500

Optik für Nahfeldausleuchtung.
Mit 30 LEDs und 2000 mm Leitung.
Lichtaustritt: 95 x 80 mm.

Hochglanzbedampfter Reflektor mit hochglanzpolierter Streuscheibe aus Kunststoff dicht verklebt.

Schwarz glänzendes, gehärtetes Kunststoffgehäuse.
Mit Verpolungsschutz.

Multivolt: 12V - 24V, 7W. Schutzart: IP67 und IP6K9K.

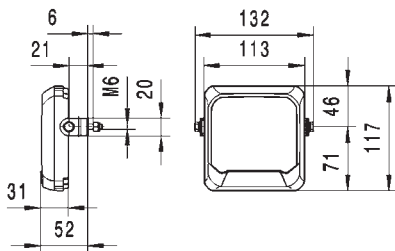
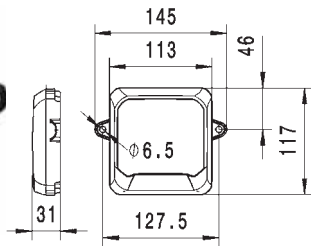
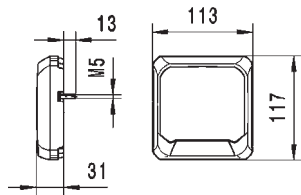
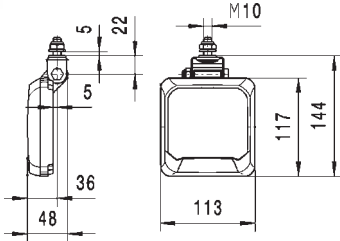
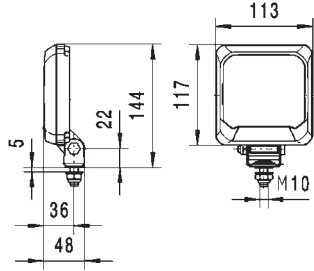
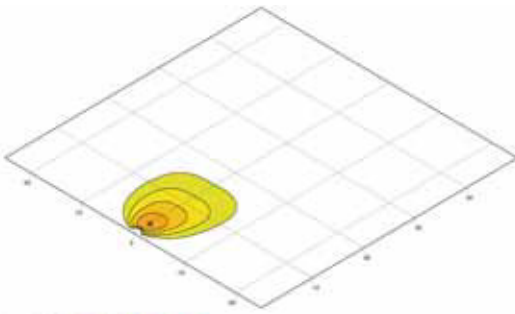

Bestell-Nr.	Vp.	
1GA 995 193-001	1	LED-Arbeitscheinwerfer, 550 lm, für stehenden Anbau
1GA 995 193-011	1	für hängenden Anbau
1GA 995 193-021	1	Befestigung hinten mit 2 Vierkantschrauben M5
1GA 995 193-031	1	mit 2 seitlichen Löchern Ø 6,5 mm für Befestigungsschrauben
1GA 995 193-041	1	mit Bügelhalter und 2 Befestigungsschrauben M6

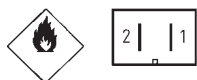
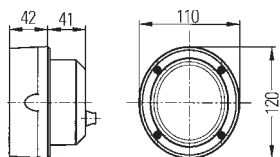
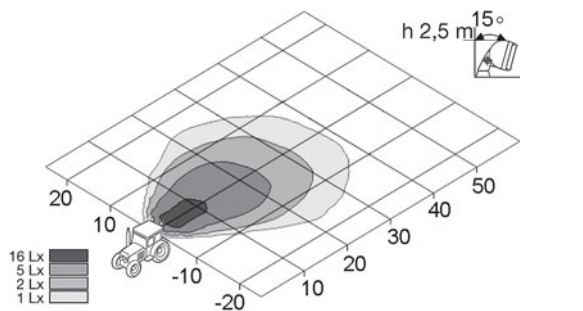

Arbeitsscheinwerfer für Einbau

Mega Beam mit FF-Technik

Lichtaustritt: 83 x 92 mm.

Reflektor aus Aluminiumdruckguss mit gehärteter Glasstreuscheibe verklebt. Gehäuse und Abdeckring grau, Glashalterahmen aus schwarzem Kunststoff mit vorstehendem Rand zum Schutz der Streuscheibe. Mit 4 Linsenblechschrauben 3,9 x 50 mm. Schraubenabstand: 70 x 70 mm. Einbauöffnung: 83 x 93 mm. Schutzart: IP5K4K.

Bestell-Nr.	Vp.	
1GM 996 134-311	1	Optik für großflächige Bodenausleuchtung. Empfohlener Neigungswinkel 15° - 25°. FF-H3-Arbeitsscheinwerfer mit 2-poligem AMP-Steckanschluss und Schutzkappe Ersatzteile/Zubehör: H3-Glühlampe, 12V35W 12V55W 24V70W Schutzkappe für AMP-Steckanschluss
8GH 002 090-271	1	
8GH 002 090-133	1	
8GH 002 090-251	1	
9GH 993 984-001	20	
1GM 996 134-091	1	Optik für Geländeausleuchtung. Empfohlener Neigungswinkel 10° - 15°. FF-H3-Arbeitsscheinwerfer mit Tülle Ersatzteile/Zubehör: H3-Glühlampe, 12V35W 12V55W 24V70W
8GH 002 090-271	1	
8GH 002 090-133	1	
8GH 002 090-251	1	

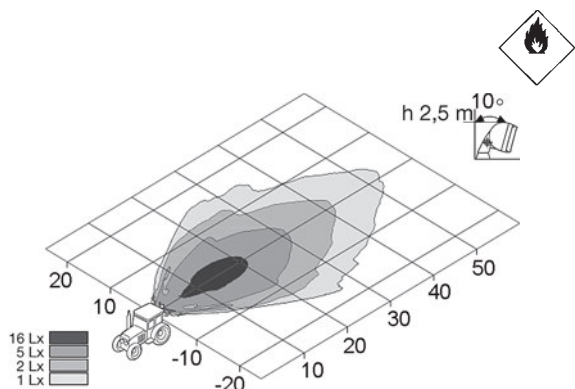

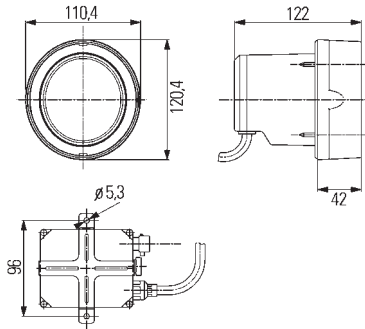
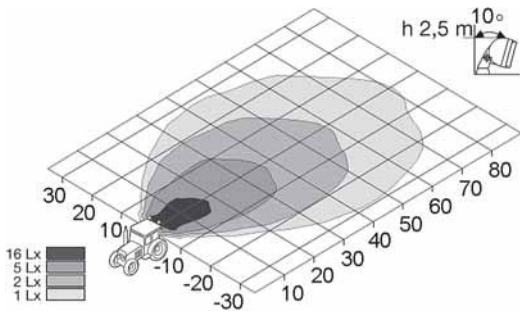

Arbeitsscheinwerfer für Einbau

Mega Beam Xenon

Optik für Nahfeldausleuchtung.

Mit Gasentladungslampe. Lichtaustritt: 83 x 92 mm.

Empfohlener Neigungswinkel: 10° - 15°.

Reflektor aus Aluminiumdruckguss mit gehärteter Glasstreuscheibe verklebt.

Gehäuse und Schraubenabdeckring rot, Glashalterahmen schwarz.

Ohne Anschlussleitung.

Der Arbeitsscheinwerfer ist über eine 310 mm lange Leitung mit dem Vorschaltgerät verbunden.

Schutzart: IP5K4K. Systemleistung: 42W.

Bestell-Nr.	Vp.	
1GM 996 135-551	1	Xenon-Arbeitsscheinwerfer mit 24V-Vorschaltgerät
8GS 007 949-261	1	Ersatzteile: D2S-Gasentladungslampe, 35W
5DV 990 264-011	1	Vorschaltgerät, 24V



Arbeitsscheinwerfer für Anbau

Mega Beam Xenon

Mit Gasentladungslampe. Lichtaustritt: 83 x 92 mm.

Empfohlener Neigungswinkel: 10°-15°.

Reflektor aus Aluminiumdruckguss mit gehärteter Glasstreuhscheibe verklebt.

Gehäuse und Glashalterahmen schwarz, Zier- und Abdeckrahmen rot, aus Kunststoff, mit vorstehendem Rand zum Schutz der Streuscheibe.

Schwenkfuß mit Schwingungsdämpfung und Befestigungswinkel für Vierpunktbefestigung aus rostfreiem Stahl.

Neigungsbereich vertikal 70°.

Der Arbeitsscheinwerfer ist über eine 300 mm lange Leitung mit dem Vorschaltgerät verbunden.

Mit 3700 mm Anschlussleitung, Relais und 15A Sicherung.

Schutzart: IP5K4K. Systemleistung: 42W.

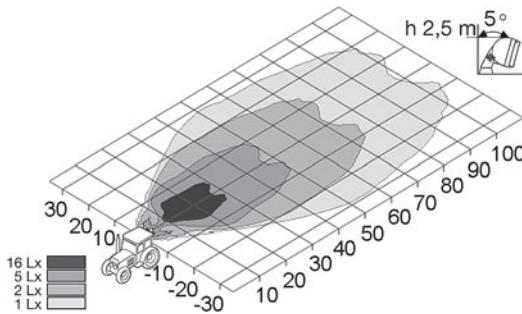
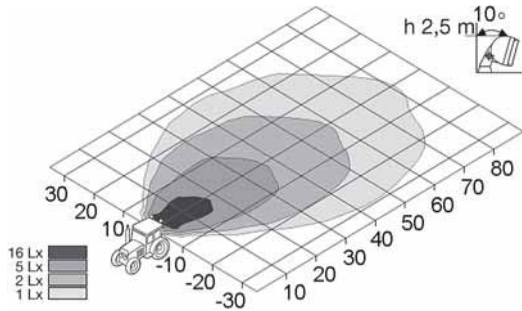
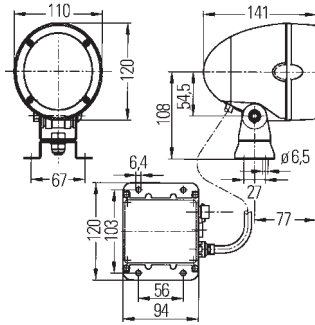

Bestell-Nr.	Vp.	
1GM 996 135-041	1	Xenon-Arbeitsscheinwerfer mit Optik für Nahfeldausleuchtung und 24V-Vorschaltgerät
1GM 996 135-051	1	Xenon-Arbeitsscheinwerfer mit Optik für weitreichende Ausleuchtung und 24V-Vorschaltgerät
8GS 007 949-261	1	Ersatzteile: D2S-Gasentladungslampe, 35W
5DV 990 264-001	1	Vorschaltgerät, 12V
5DV 990 264-011	1	24V
8KB 149 147-001	1	Anschlussleitung, 3000 mm, vom Vorschaltgerät zur Batterie, mit Relais und Sicherung, 12V

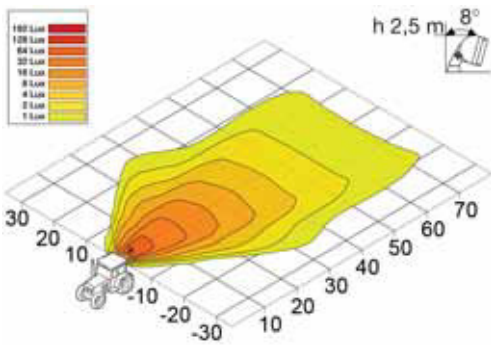

Arbeitsscheinwerfer für Anbau

Mega Beam Xenon

Optik für Nahfeldausleuchtung.

Mit Gasentladungslampe. Lichtaustritt: 83 x 92 mm.

Empfohlener Neigungswinkel: 3° - 10°.

Multifacettenreflektor aus Aluminiumdruckguss mit gehärteter Streuscheibe verklebt. Schwarzes Gehäuse und roter Glashalterahmen aus Kunststoff mit vorstehendem Rand zum Schutz der Streuscheibe.

Gehäuserückseite aus schwarzem Aluminiumdruckguss.

Der Arbeitsscheinwerfer ist über eine 500 mm lange Leitung mit dem Vorschaltgerät verbunden. Schwenkfuß mit Befestigungswinkel für Vierpunktbefestigung, schwingungsgedämpft.

Schutzart: IP5K9K. Systemleistung: 50W.

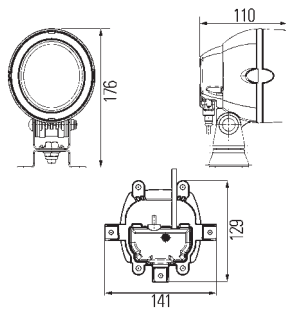

Bestell-Nr.	Vp.	
1GM 996 135-361	1	Xenon-Arbeitsscheinwerfer mit 100 mm Leitung und 2-poligem AMP-Steckanschluss für stehenden Anbau, mit 12V-Vorschaltgerät
8GS 009 028-111	1	Ersatzteile: D1S-Gasentladungslampe, 35W

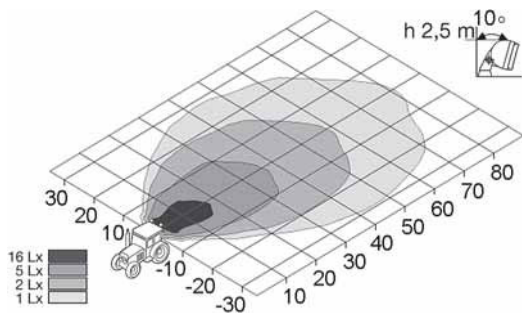

Arbeitsscheinwerfer für Anbau

Mega Beam Xenon-Powerpack

Optik für Nahfeldausleuchtung.

Mit Gasentladungslampe, 500 mm Leitung und 2-poligem AMP-Steckanschluss. Lichtaustritt: 83 x 92 mm.

Empfohlener Neigungswinkel: 3° - 10°.

Reflektor aus Aluminiumdruckguss mit gehärteter Streuscheibe verklebt.

Schwarzes Gehäuse und roter Glashalterahmen aus Kunststoff

mit vorstehendem Rand zum Schutz der Streuscheibe, Gehäuserückseite aus schwarzem Aluminium-Druckguss.

Xenon-Elektronik 42W im Gehäuse integriert.

Schwenkfuß mit Befestigungswinkel für Vierpunktbefestigung, vibrationsbeständig.

Mit zusätzlich beige-packtem, verschiebbarem Halter für Einpunktbefestigung. Schutzart: IP5K9K.

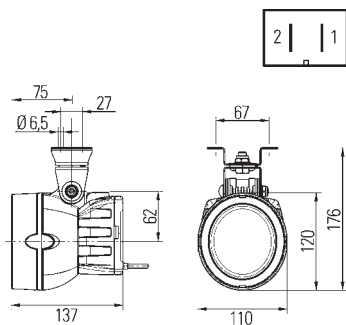
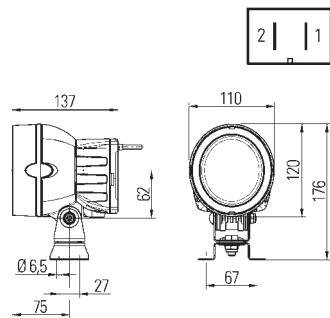

Bestell-Nr.	Vp.	
1GM 996 135-231	1	Xenon-Arbeitsscheinwerfer für stehenden Anbau, mit 12V-Vorschaltgerät
1GM 996 135-251	1	mit 24V-Vorschaltgerät
1GM 996 135-241	1	Xenon-Arbeitsscheinwerfer für hängenden Anbau, mit 12V-Vorschaltgerät
1GM 996 135-261	1	mit 24V-Vorschaltgerät
8GS 009 028-111	1	Ersatzteile: D1S-Gasentladungslampe, 35W

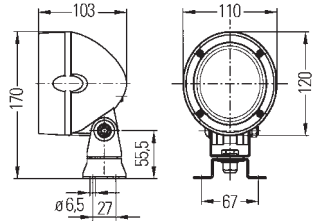

Arbeitscheinwerfer für stehenden oder hängenden Anbau

Mega Beam mit FF-Technik

Lichtaustritt: 83 x 92 mm.

Reflektor aus Aluminiumdruckguss mit gehärteter Scheibe verklebt. Gehäuse und Abdeckring grau, Glashalterahmen aus schwarzem Kunststoff mit vorstehendem Rand zum Schutz der Streuscheibe. Schwenkfuß mit Schwingungsdämpfung und Befestigungswinkel für Vierpunktbefestigung. Neigungsbereich vertikal 145°. Schutzart: IP5K4K und IPX9K.

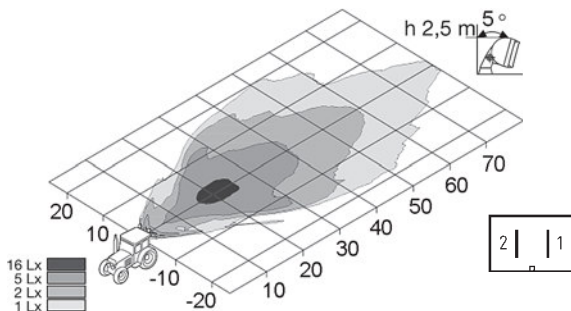
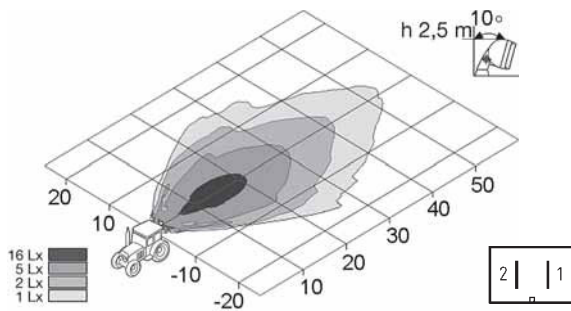
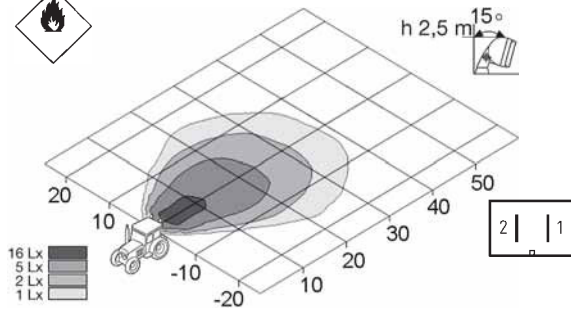

Bestell-Nr.	Vp.	
1GM 996 134-321	1	FF-H3-Arbeitscheinwerfer mit Optik für großflächige Bodenausleuchtung empfohlener Neigungswinkel: 15° - 25°, mit Tülle
1GM 996 134-171	1	mit 2-poligem AMP-Steckanschluss und Schutzkappe
1GM 996 134-061	1	FF-H3-Arbeitscheinwerfer für Geländeausleuchtung, empfohlener Neigungswinkel: 10° - 15°, mit optikfreier Scheibe und Tülle
1GM 996 134-081	1	mit optikfreier Scheibe, 2-poligem AMP-Steckanschluss und Schutzkappe
1GM 996 134-051	1	FF-H3-Arbeitscheinwerfer mit weitreichender Ausleuchtung, empfohlener Neigungswinkel: 2° - 5°, mit optikfreier Scheibe und Tülle
1GM 996 134-071	1	mit optikfreier Scheibe, 2-poligem AMP-Steckanschluss und Schutzkappe
Ersatzteile/Zubehör:		
9GH 993 984-001	20	Schutzkappe für AMP-Steckanschluss
9XD 990 298-001	5	Befestigungswinkel für Vierpunktbefestigung H3-Glühlampe,
8GH 002 090-271	1	12V35W
8GH 002 090-133	1	12V55W
8GH 002 090-251	1	24V70W
8JD 008 151-011	10	Steckhülsegehäuse für AMP-Steckanschluss
8KW 701 235-033	100	Flachsteckhülsen 6,3 mm
8HG 990 263-111	1	Halter zur Montage an Rohren Ø 15 mm - Ø 28 mm Anschlussleitung, 2000 mm, für AMP-Steckanschluss mit Schutzkappe
8KB 990 299-001	1	

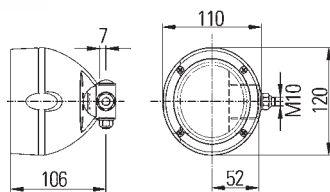
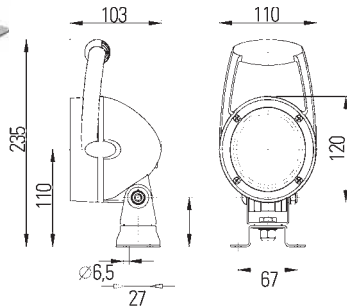
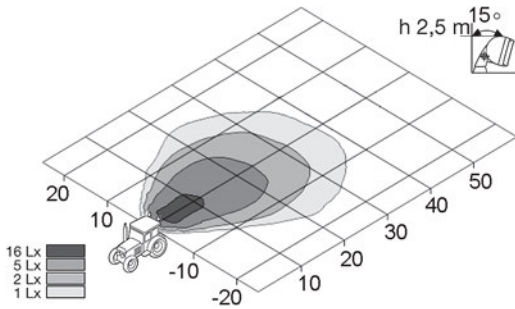

Arbeitsscheinwerfer für Anbau

Mega Beam mit FF Technik

Optik für großflächige Bodenausleuchtung.

Mit Tülle. Lichtaustritt: 83 x 92 mm.

Empfohlener Neigungswinkel: 15° - 25°.

Reflektor aus Aluminiumdruckguss mit gehärteter Glasstreuhscheibe verklebt. Gehäuse und Abdeckring grau, Glashalterahmen aus schwarzem Kunststoff mit vorstehendem Rand zum Schutz der Streuscheibe.

Schutzart: IP5K4K und IPX9K.

Bestell-Nr.	Vp.	
1GM 996 134-241	1	FF-H3-Arbeitsscheinwerfer mit Handgriff, Neigungsbereich vertikal 145°. Schwenkfuß mit Schwingungsdämpfung und Befestigungswinkel für Vierpunktbefestigung für stehenden oder hängenden Anbau
1GM 996 134-271	1	FF-H3-Arbeitsscheinwerfer ohne Schwingungsdämpfung. Drehbereich horizontal 170°. Neigungsbereich vertikal 90°. Mit seitlichem Drehgelenkfuß und Befestigungsschraube M10 für Anbau an vertikale Flächen, links
1GM 996 134-371	1	rechts
8GH 002 090-271	1	Zubehör: H3-Glühlampe, 12V35W
8GH 002 090-133	1	12V55W
8GH 002 090-251	1	24V70W
8HG 990 263-111	1	Halter zur Montage an Röhren Ø 15 mm - Ø 28 mm
9XD 990 298-031	1	Winkelhalter (außer -241)

Arbeitsscheinwerfer für Anbau

Mega Beam LED

Nahfeldausleuchtung.

Mit 4 LEDs. Lichtaustritt: 83 x 92 mm.

Empfohlener Neigungswinkel: 10° - 15°.

4-fach Reflektor mit optikfreier Glasscheibe verklebt.

Mattschwarz beschichtetes Aluminium-Gehäuse mit Kühlrippen.

Glashalterahmen schwarz, Abdeck- und Zwischenring blau, aus Kunststoff.

Schwenkfuß mit Befestigungsschraube M10. Mit 2000 mm Anschlussleitung. Schutzart: IP6K9K, IP6K7.

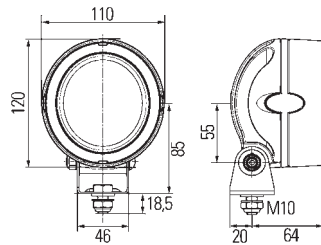

Bestell-Nr.	Vp.	
1GM 996 136-131	1	LED-Arbeitsscheinwerfer, 180 lm. Multivolt 36V - 80V, 7W, für stehenden Anbau
1GM 996 136-192	1	LED-Arbeitsscheinwerfer, 600 lm. Multivolt: 12V - 24V, 15W, für stehenden Anbau, Klarsicht-Verpackung
1GM 996 136-311	1	LED-Arbeitsscheinwerfer, 800 lm. Multivolt: 12V - 24V, 13W, für stehenden Anbau
1GM 996 136-312	1	LED-Arbeitsscheinwerfer, 800 lm. Multivolt: 12V - 24V, 13W, für stehenden Anbau, Klarsicht-Verpackung
1GM 996 136-361	1	für hängenden Anbau

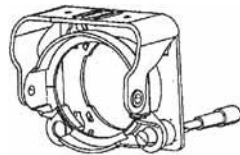
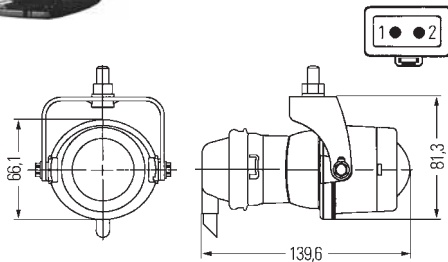
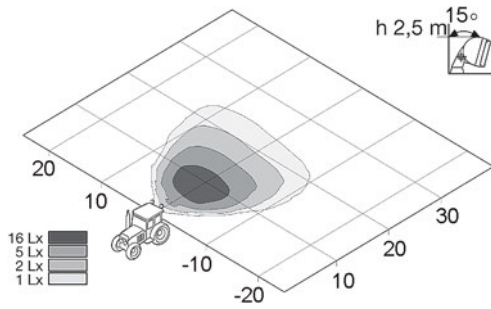

Arbeitsscheinwerfer für Anbau

Micro DE

Optik für Nahfeldausleuchtung.

Lichtaustritt: Ø 40 mm.

Empfohlener Neigungswinkel: 15° - 20°.

Gehäuse und Glashalterahmen schwarz lackiert.

Linse mit Gehäuse und Abdeckrahmen verklebt.

Schwarzer Halter mit Befestigungsschraube M8.

Bestell-Nr.	Vp.	
1GL 008 090-201	1	DE-H3-Arbeitsscheinwerfer mit Gummikappe zur Leitungsdurchführung und 12V55W-Glühlampe
1GL 008 090-207	60	
1GL 008 090-211	1	mit Gummikappe zur Leitungsdurchführung und 24V70W-Glühlampe
1GL 008 090-217	60	
1GL 008 090-287	60	mit Leitung, 2-poligem DEUTSCH-Steckanschluss und 24V70W-Glühlampe
		Ersatzteile/Zubehör:
8GH 002 090-271	1	H3-Glühlampe, 12V35W
8GH 002 090-133	1	12V55W
8GH 002 090-251	1	24V70W
9GH 147 009-007	30	Gummikappe zur Leitungsdurchführung
9HD 149 253-007	1	Kunststoffkappe mit Steckanschluss
8JD 156 150-807	1	Delphi-Gegenstecker-Set, 2-polig (20 Stück)
8HG 153 152-001	1	Komforthalter mit Einstellschraube

Arbeitscheinwerfer für Anbau

Modul 50 LED

Mit 1 Power LED und 2-poligem DEUTSCH-Steckanschluss.
Lichtaustritt: Ø 35 mm.

Reflektor aus hochglanzbedampften Kunststoff.
Schwarzes Gehäuse aus Aluminium-Druckguss mit Streuscheibe aus Kunststoff verklebt.

Schwenkfuß mit Befestigungsschraube M8.

Multivolt: 12V - 24V, 15W. Schutzart: IP6k7, IP6K9K.

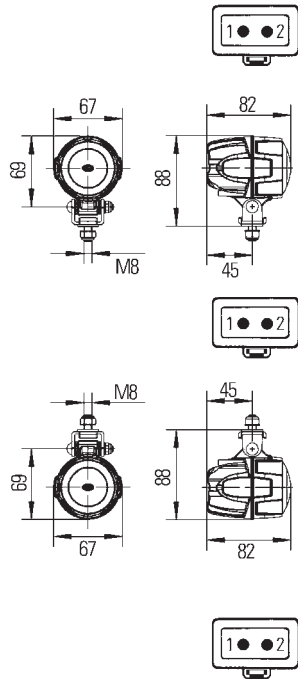

Bestell-Nr.	Vp.	
1G0 995 050-001	1	LED-Arbeitscheinwerfer, 700 lm, mit Nahfeldausleuchtung, empfohlener Neigungswinkel: 12°, für stehenden Anbau
1G0 995 050-011	1	für hängenden Anbau
1G0 995 050-021	1	LED-Arbeitscheinwerfer, 700 lm, mit weitreichender Ausleuchtung, empfohlener Neigungswinkel: 5°, für stehenden Anbau

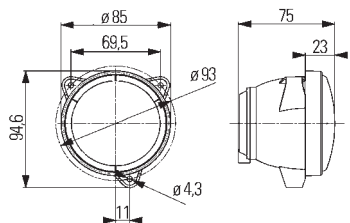

Arbeitsscheinwerfer für Einbau

Modul 70 H3

Lichtaustritt: Ø 77 mm.

Reflektor aus Aluminiumdruckguss mit gehärteter Glasstretuscheibe verklebt.
Gehäuse aus schwarzem Kunststoff mit Dreipunktbefestigung.
Mit Gummikappe zur Abdeckung der Glühlampe und zur Leitungsdurchführung.
Schutzart: IP5K9K.

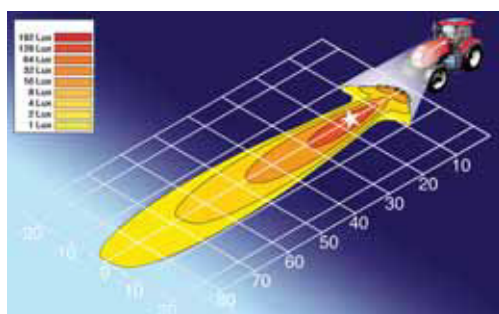
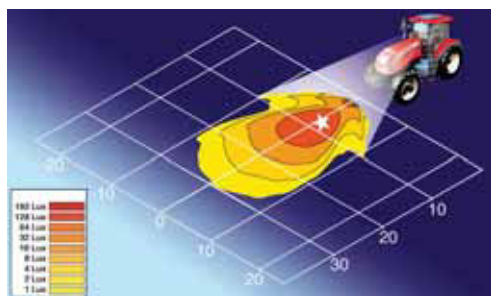

Bestell-Nr.	Vp.	
1G0 996 176-021	1	H3-Arbeitsscheinwerfer ohne Glühlampe, mit Nahfeldausleuchtung
1G0 996 276-767	36	mit 24V70W-Glühlampe, 200 mm Leitung mit 2-poligem DEUTSCH-Steckanschluss und Nahfeldausleuchtung
1G0 996 176-031	1	ohne Glühlampe, mit weitreichender Ausleuchtung
9HD 990 101-001	2	Ersatzteile/Zubehör: Gummikappe
8GH 002 090-271	1	H3-Glühlampe, 12V35W
8GH 002 090-133	1	12V55W
8GH 002 090-251	1	24V70W

Arbeitscheinwerfer für Anbau

Modul 70 H3

Ohne Glühlampe. Lichtaustritt: Ø 77 mm.

Reflektor aus Aluminiumdruckguss mit gehärteter Streuscheibe verklebt.
Gehäuse aus schwarzem Kunststoff.

Schwenkfuß mit Befestigungsschraube M10.

Mit Gummikappe zur Abdeckung der Glühlampe.

Schautart: IP5K9K.

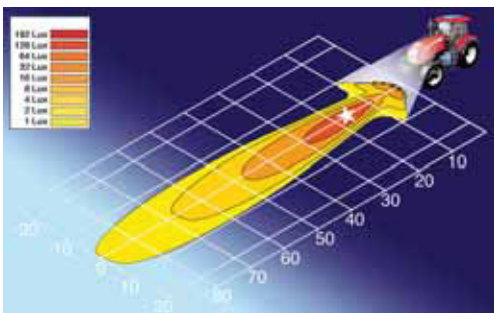
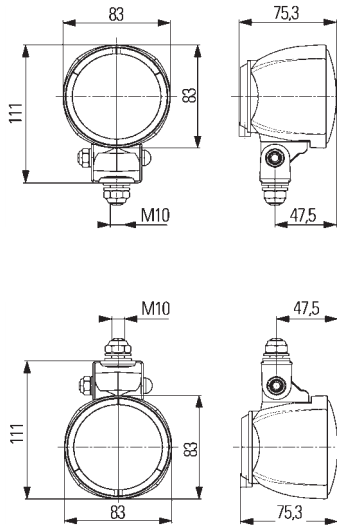
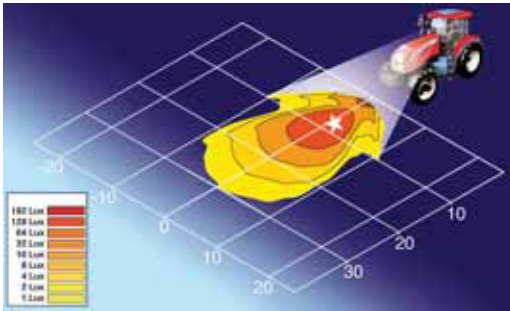

Bestell-Nr.	Vp.	
1G0 996 176-001	1	H3-Arbeitscheinwerfer mit Nahfeldausleuchtung, empfohlener Neigungswinkel: 10° - 20°, für stehenden Anbau
1G0 996 176-007	24	
1G0 996 176-002	18	
1G0 996 176-111	1	H3-Arbeitscheinwerfer mit Nahfeldausleuchtung, empfohlener Neigungswinkel: 10° - 20°, für hängenden Anbau
1G0 996 176-112	18	
1G0 996 176-011	1	H3-Arbeitscheinwerfer mit weitreichender Ausleuchtung, empfohlener Neigungswinkel: 5° - 10°, für stehenden Anbau
1G0 996 176-121	1	für hängenden Anbau
9HD 990 101-001	2	Ersatzteile/Zubehör: Gummikappe
9XD 990 298-001	5	Befestigungswinkel für Vierpunktbefestigung
8HG 990 263-111	1	Halter zur Montage an Rohren Ø 15 mm - Ø 28 mm
8GH 002 090-271	1	H3-Glühlampe, 12V35W
8GH 002 090-133	1	H3-Glühlampe, 12V55W
8GH 002 090-251	1	H3-Glühlampe, 24V70W

Arbeitsscheinwerfer für Anbau

Modul 70 H9

Mit 12V-Glühlampe, von außen zugänglich.

Lichtaustritt: Ø 77 mm.

Reflektor aus Aluminiumdruckguss mit gehärteter Glasscheibe verklebt.

Gehäuse aus schwarzem Kunststoff.

Schwenkfuß mit Befestigungsschraube M10.

Mit Gummikappe zur Abdeckung der Glühlampe und des Kabeleingangs.

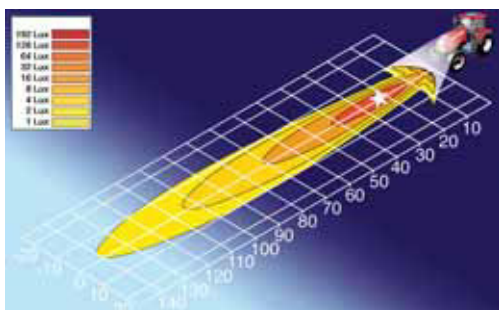
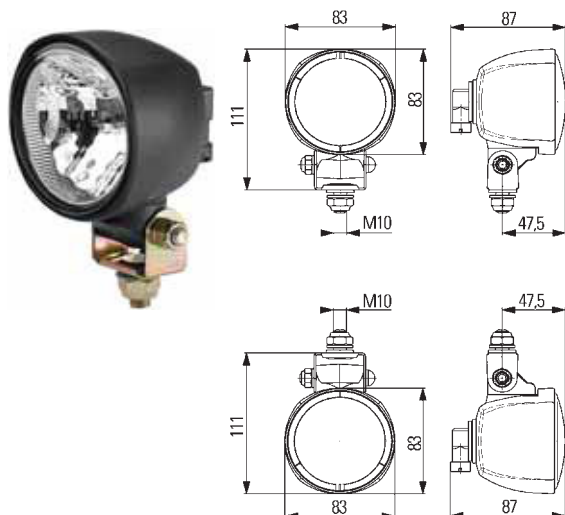
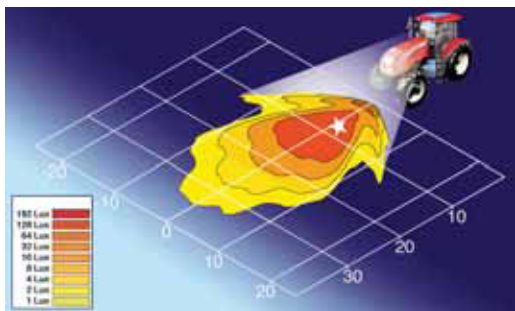

Bestell-Nr.	Vp.	
1G0 996 176-041	1	Schutzart: IP5K9K. H9-Arbeitsscheinwerfer für Nahfeldausleuchtung, empfohlener Neigungswinkel: 10° - 20°, für stehenden Anbau
1G0 996 176-131	1	für hängenden Anbau
1G0 996 176-137	350	
1G0 996 176-171	1	mit 2000 mm Leitung und H9-Stecker, für stehenden Anbau
1G0 996 176-181	1	mit 2000 mm Leitung und H9-Stecker, für hängenden Anbau
1G0 996 276-187	24	Schutzart: IP5K4K. H9-Arbeitsscheinwerfer für Nahfeldausleuchtung, empfohlener Neigungswinkel: 10° - 20°, für hängenden Anbau
1G0 996 176-051	1	Schutzart: IP5K9K. H9-Arbeitsscheinwerfer für weitreichende Ausleuchtung, empfohlener Neigungswinkel: 5° - 10°, für stehenden Anbau
1G0 996 176-671	1	mit blauer Glasscheibe, für stehenden Anbau
1G0 996 176-141	1	für hängenden Anbau
		Ersatzteile/Zubehör:
8GH 008 357-001	1	H9-Glühlampe, 12V65W
9XD 990 298-001	5	Befestigungswinkel für Vierpunktbefestigung
8HG 990 263-111	1	Halter zur Montage an Rohren Ø 15 mm - Ø 28 mm Leitung, 2000 mm,
8KB 990 299-311	1	mit Stecker zum Anschluss der H9-Glühlampe
9GH 990 334-011	1	Gummigehäuse für H9-Steckergehäuse

Arbeitscheinwerfer für Einbau

Modul 70 H9

Nahfeldausleuchtung.

Mit 12V-Glühlampe. Lichtaustritt: Ø 77 mm.

Reflektor aus Aluminiumdruckguss mit gehärteter Glasscheibe verklebt.
Gehäuse aus schwarzem Kunststoff mit 3-Punktbefestigung.
Mit Gummikappe zur Abdeckung der Glühlampe und des Kabeleingangs.
Schutzart: IP5K9K.

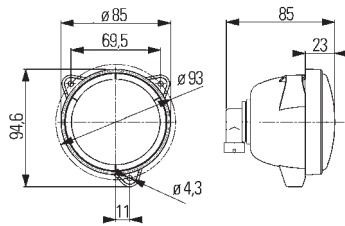
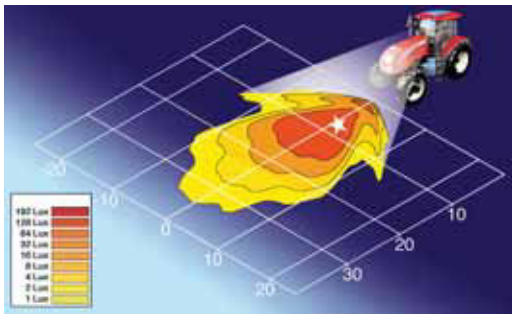

Bestell-Nr.	Vp.	
1G0 996 176-061	1	H9-Arbeitscheinwerfer
8GH 008 357-001	1	Ersatzteile/Zubehör: H9-Glühlampe, 12V65W
8KB 990 299-311	1	Leitung, 2000 mm, mit Stecker zum Anschluss der H9-Glühlampe
9GH 990 334-011	1	Gummigehäuse für H9-Steckergehäuse

Arbeitscheinwerfer für Anbau

Modul 70 Xenon

Nahfeldausleuchtung.

Mit Gasentladungslampe.

Lichtaustritt: Ø 77 mm.

Empfohlener Neigungswinkel: 10° - 20°.

Reflektor aus Aluminiumdruckguss mit gehärteter Streuscheibe verklebt.

Gehäuse aus schwarzem Kunststoff.

Schwenkfuß mit Befestigungsschraube M10.

Der Arbeitscheinwerfer ist über eine 500 mm lange Leitung mit dem Vorschaltgerät 50W verbunden, trennbar durch eine Steckverbindung am Vorschaltgerät.

Ohne Anschlussleitung. Schutzart: IP5K9K.

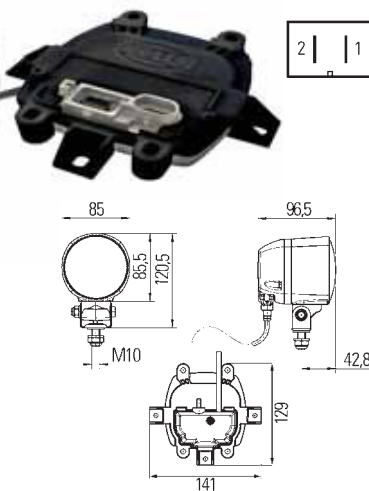
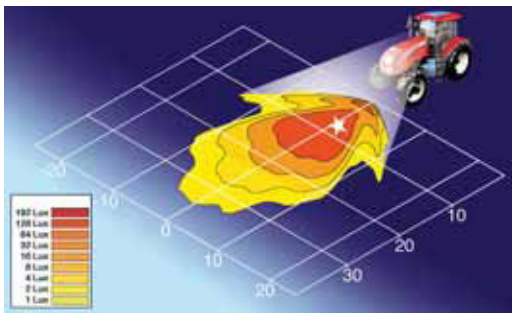

Bestell-Nr.	Vp.	
1G0 996 176-621	1	Xenon-Arbeitscheinwerfer mit 2-poligem AMP-Steckanschluss und 12V-Vorschaltgerät
8GS 009 028-111	1	Ersatzteile/Zubehör: D1S-Gasentladungslampe, 35W
8KB 990 299-001	1	Anschlussleitung, 2000 mm für AMP-Steckanschluss mit Schutzkappe

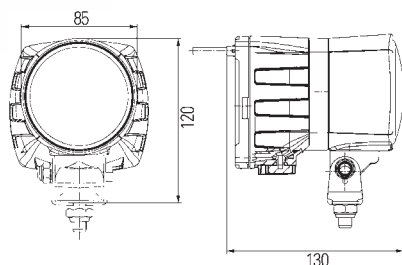
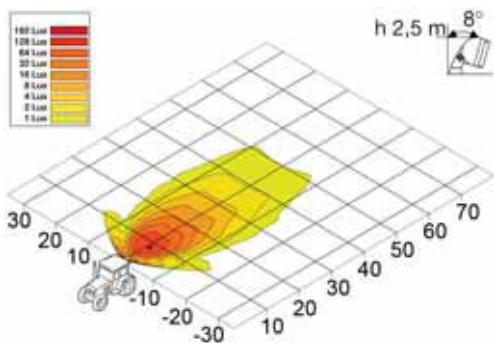

Arbeitsscheinwerfer für Anbau

Modul 70 Xenon Powerpack

Nahfeldausleuchtung.

Mit 500 mm Leitung, 2-poligem AMP-Steckanschluss und Gasentladungslampe.

Lichtaustritt: Ø 77 mm.

Reflektor aus Aluminiumdruckguss mit gehärteter Streuscheibe verklebt.

Schwarzes Gehäuse aus Kunststoff,

Gehäuserückseite aus Aluminiumdruckguss.

Schwenkfuß mit Befestigungsschraube M10.

Xenon-Elektronik im Gehäuse integriert.

Bestell-Nr.	Vp.	
1G0 996 176-681	1	Xenon-Arbeitsscheinwerfer mit 12V-Vorschaltgerät
1G0 996 176-691	1	mit 24V-Vorschaltgerät
8GS 009 028-111	1	Ersatzteile: D1S-Gasentladungslampe, 35W

Arbeitsscheinwerfer für hängenden Anbau

Modul 70 Xenon

Weitreichende Ausleuchtung.

Mit 2-poligem AMP-Steckanschluss und Gasentladungslampe.

Lichtaustritt: Ø 77 mm.

Reflektor aus Aluminiumdruckguss mit gehärteter Streuscheibe verklebt.

Schwarzes Gehäuse aus Kunststoff,

Gehäuserückseite aus Aluminiumdruckguss.

Schwenkfuß mit Befestigungsschraube M10.

Xenon-Elektronik im Gehäuse integriert.

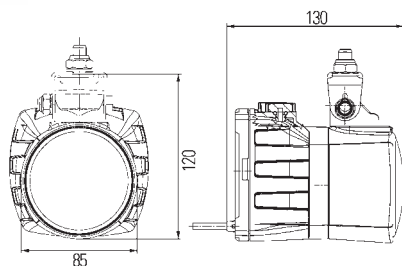

Bestell-Nr.	Vp.	
1G0 996 276-357	1	Xenon-Arbeitsscheinwerfer mit 12V-Vorschaltgerät
8GS 009 028-111	1	Ersatzteile: D1S-Gasentladungslampe, 35W

Arbeitsscheinwerfer für Einbau

Modul 70 LED

Nahfeldausleuchtung.

Mit 4 Power LEDs, 1500 mm Leitung und 2-poligem AMP-Superseal Steckanschluss.

Lichtaustritt: Ø 77 mm.

4fach-Reflektor aus hochglanzbedampften Kunststoff mit optikfreier Glasscheibe verklebt.

Schwarzes Aluminiumgehäuse mit Kühlrippen.

Dualvolt: 12V - 24V. Schutzart: IP6k7, IP6K9K.

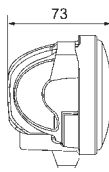
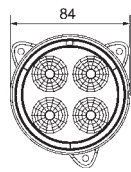
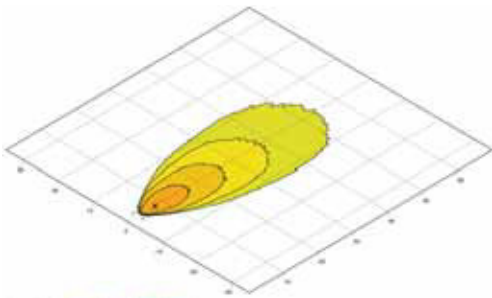

Bestell-Nr.	Vp.	
1G0 996 376-141	1	LED-Arbeitsscheinwerfer, 13W, 800 lm

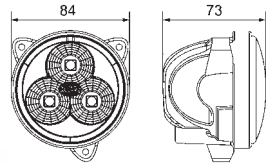

Arbeitsscheinwerfer für Einbau

Modul 70 LED

Mit 3 Power LEDs und 2000 mm Leitung mit offenen Enden.
Lichtaustritt: Ø 70 mm.

3fach-Reflektor aus hochglanzbedampften Kunststoff mit optikfreier, gehärteter Glasscheibe verklebt.
Schwarzes Aluminiumgehäuse mit Kühlrippen.
Dualvolt: 12V - 24V. Schutzart: IP6k7, IP6K9K.

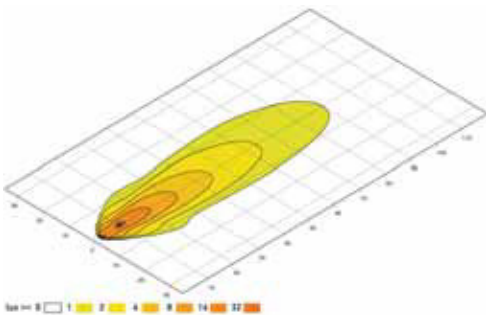
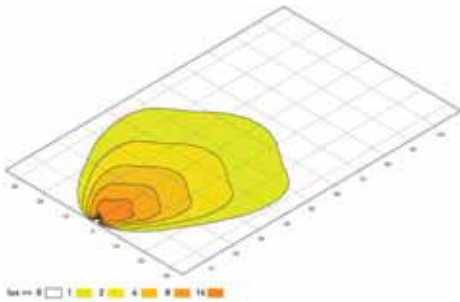
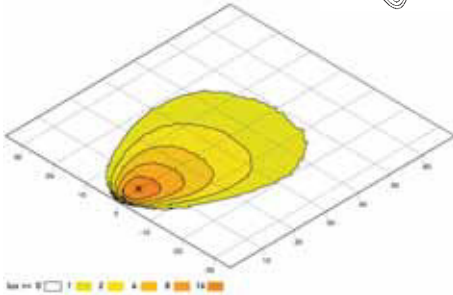

Bestell-Nr.	Vp.	
1G0 996 476-121	1	LED-Arbeitsscheinwerfer, 30W, 2500 lm, mit Optik für Nahfeldausleuchtung
1G0 996 476-131	1	mit Optik für Geländeausleuchtung
1G0 996 476-041	1	mit Optik für weitreichende Ausleuchtung

Arbeitsscheinwerfer für Anbau

Modul 70 LED

Nahfeldausleuchtung.

Mit 4 LEDs, 200 mm Leitung und 2-poligem AMP-Steckanschluss.

Lichtaustritt: Ø 77 mm.

4fach-Reflektor aus hochglanzbedampften Kunststoff mit optikfreier Pressglasscheibe verklebt.

Mattschwarz beschichtetes Aluminiumgehäuse mit Kühlrippen.

Schwenkfuß mit Befestigungsschraube M10.

Multivolt: 10V - 100V. Schutzart: IP6K9K.

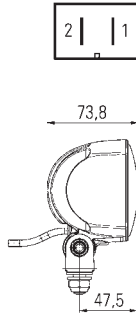
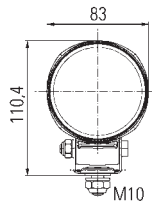

Bestell-Nr.	Vp.	
1G0 996 276-077	1	LED-Arbeitsscheinwerfer, 15W, 550 lm

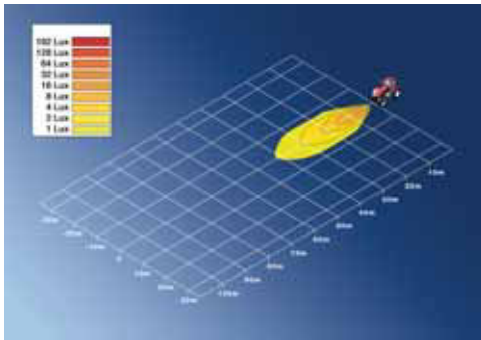

Modul 70 LED

Nahfeldausleuchtung.

Mit 4 LEDs. Lichtaustritt: Ø 77 mm.

4fach-Reflektor aus hochglanzbedampften Kunststoff mit optikfreier Glasscheibe verklebt.

Gehäuse aus schwarzem Kunststoff mit Kühlrippen.

Schutzart: IP6K7, IP6K9K.

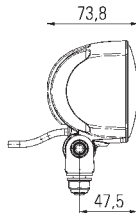
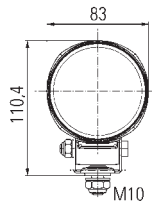

Bestell-Nr.	Vp.	
1G0 996 376-501	1	LED-Arbeitsscheinwerfer, 12V13W, 800 lm, mit 2000 mm Leitung, Schwenkfuß mit Befestigungsschraube M10 für stehenden Anbau

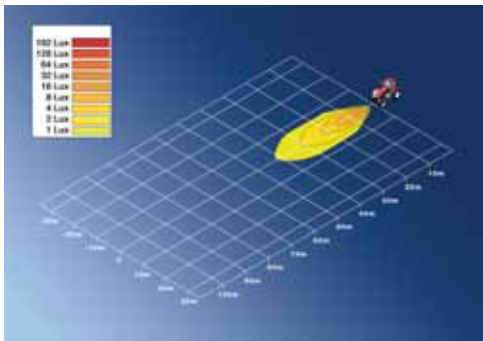

Arbeitsscheinwerfer für Anbau

Modul 70 LED

Nahfeldausleuchtung.

Mit 4 LEDs. Lichtaustritt: Ø 77 mm.

4fach-Reflektor aus hochglanzbedampften Kunststoff mit optikfreier Glasscheibe verklebt.

Mattschwarz beschichtetes Aluminiumgehäuse mit Kühlrippen.

Schutzart: IP6K9K.

Multivolt: 12V - 24V.

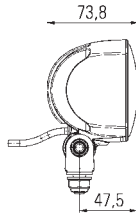
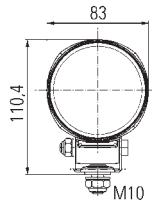

1G0 996 276-451

Vp.

LED-Arbeitsscheinwerfer, 13W, 800 lm, mit 2000 mm Leitung, Schwenkfuß mit Befestigungsschraube M10 für stehenden Anbau

1G0 996 276-453

Schwenkfuß mit Befestigungsschraube M10 für stehenden Anbau
Klarsicht-Verpackung

1G0 996 276-461

Schwenkfuß mit Befestigungsschraube M10 für hängenden Anbau

1G0 996 276-481

1G0 996 276-487

1

32

LED-Arbeitsscheinwerfer, 13W, 800 lm, mit 190 mm Leitung und 2-poligem AMP-Steckanschluss, Schwenkfuß mit Befestigungsschraube M10 für stehenden Anbau



1G0 996 376-137

1

LED-Arbeitsscheinwerfer, 13W, 800 lm, mit 190 mm Leitung und 2-poligem DEUTSCH-Steckanschluss, Schwenkfuß mit Befestigungsschraube M10 für stehenden Anbau

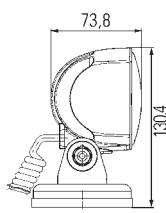
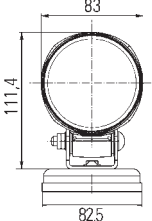
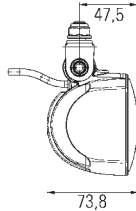
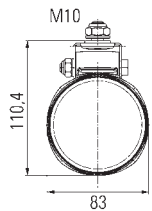

1G0 996 276-631

1

LED-Arbeitsscheinwerfer, 13W, 800 lm, mit Spiralkabel bis 3,5 m ausziehbar und 2-poligem Stecker für Zigarettenanzünder-Fassung, Magnetfuß für stehenden Anbau

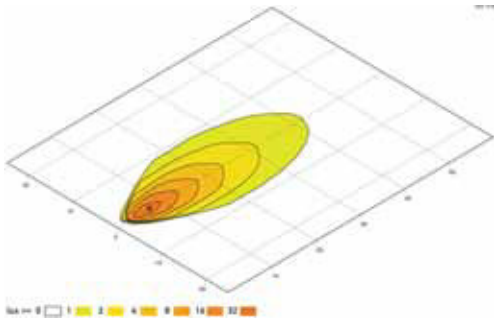

Arbeitsscheinwerfer für Anbau

Modul 70 LED

Weitreichende Ausleuchtung.

Mit 4 LEDs. Lichtaustritt: Ø 77 mm.

4fach-Reflektor aus hochglanzbedampften Kunststoff mit optikfreier Glasscheibe verklebt.

Mattschwarz beschichtetes Aluminiumgehäuse mit Kühlrippen.

Multivolt: 12V - 24V, 13W.

Schutzart: IP6K7, IP6K9K.

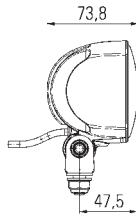
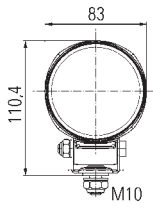

Bestell-Nr.	Vp.	
1G0 996 276-701	1	LED-Arbeitsscheinwerfer, 13W, 800 lm, mit 2000 mm Leitung, Schwenkfuß mit Befestigungsschraube M10 für stehenden Anbau

Arbeitsscheinwerfer für stehenden Anbau

Modul 70 LED

Mit 3 Power LEDs.

Lichtaustritt: Ø 70 mm.

3fach-Reflektor aus hochglanzbedampften Kunststoff mit optikfreier, gehärteter Glasscheibe verklebt.

Schwarzes Aluminiumdruckgussgehäuse mit Kühlrippen.

Schwenkfuß mit Befestigungsschraube M10

Multivolt: 12V - 24V. Schutzart: IP6K7, IP6K9K.

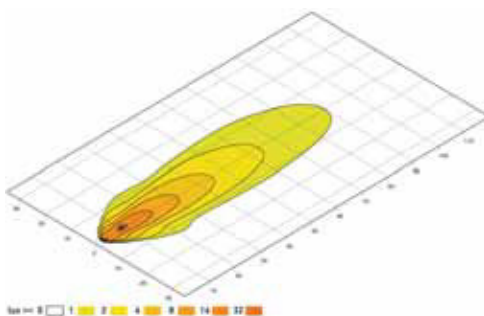
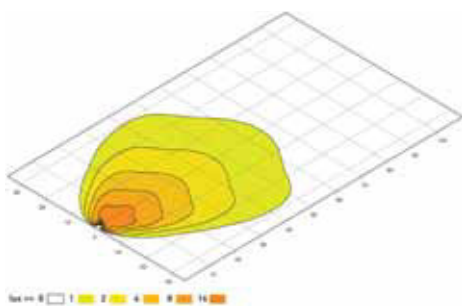
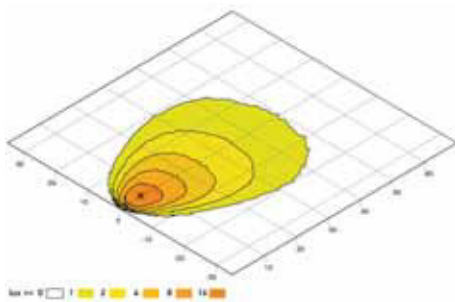
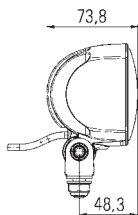
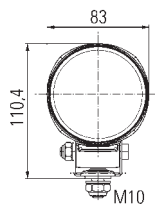

Bestell-Nr.	Vp.	
1G0 996 476-001	1	LED-Arbeitsscheinwerfer, 30W, 2500 lm, mit 2000 mm Leitung mit offenen Enden und Optik für Nahfeldausleuchtung
1G0 996 476-031	1	mit 190 mm Leitung, 2-poligem DEUTSCH-Steckanschluss und Optik für Nahfeldausleuchtung
1G0 996 476-031	1	mit 2000 mm Leitung mit offenen Enden und extra breiter Bodenausleuchtung
1G0 996 476-011	1	mit 2000 mm Leitung mit offenen Enden und Optik für weitreichende Ausleuchtung
1G0 996 476-241	1	mit 190 mm Leitung, 2-poligem DEUTSCH-Steckanschluss und Optik für weitreichende Ausleuchtung
1G0 996 476-021	1	mit 2000 mm Leitung mit offenen Enden und Optik für weitreichende Spotausleuchtung

Arbeitsscheinwerfer für Einbau

Modul 90 H9

Nahfeldausleuchtung.

Mit 12V-Glühlampe. Lichtaustritt: Ø 90 mm.

Verchromter Reflektor aus Aluminium mit gehärteter Glasscheibe verklebt. Gehäuse aus schwarzem Kunststoff mit 4-Punktbefestigung. Mit Gummikappe zur Abdeckung der Glühlampe und des Kabeleingangs.

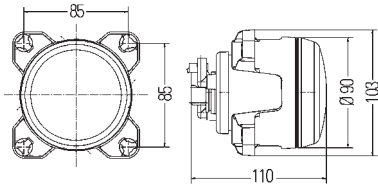

Bestell-Nr.	Vp.	
1G0 996 163-087	60	H9-Arbeitsscheinwerfer
Ersatzteile/Zubehör:		
8GH 008 357-001	1	H9-Glühlampe, 12V65W
8JD 158 175-807	1	H9-Steckergehäuse-Set (20 Stück)
9GH 990 334-011	1	Gummigehäuse für H9-Steckergehäuse

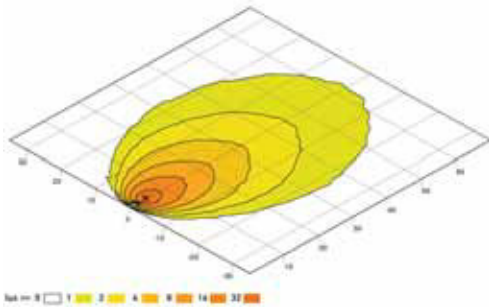

Modul 90 LED

Mit 4 Power Multichip LEDs 36W und 2-poligem DEUTSCH-Steckanschluss.

Lichtaustritt: Ø 90 mm.

Hochglanzbedampfter Kunststoffreflektor mit gehärteter Kunststoffscheibe verklebt. Schwarzes Aluminiumdruckgussgehäuse mit 4-Punktbefestigung. Dualvolt: 12V / 24V. Schutzart: IP6k7, IP6K9K.

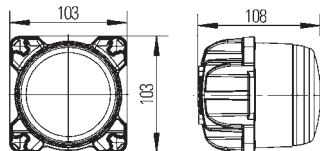

Bestell-Nr.	Vp.	
1G0 996 263-501	1	LED-Arbeitsscheinwerfer, 3400 lm mit Nahfeldausleuchtung

Arbeitsscheinwerfer für Einbau

Modul 90 LED

Mit 12 Power LEDs 36W und 2-poligem DEUTSCH-Steckanschluss.
Lichtaustritt: Ø 90 mm.

Hochglanzbedampfter Kunststoffreflektor mit gehärteter Kunststoffscheibe verklebt.
Schwarzes Aluminiumdruckgussgehäuse mit 4-Punktbefestigung.
Dualvolt: 12V / 24V.
Schutzart: IP6k7, IP6K9K.

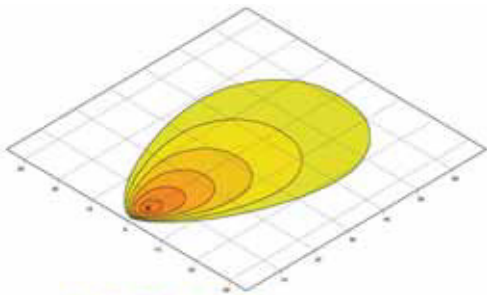

1 2 3 4 5 6 7 8 9 10 11 12 13 14 15 16 17

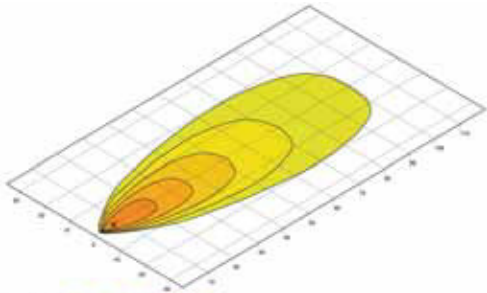

1 2 3 4 5 6 7 8 9 10 11 12 13 14 15 16

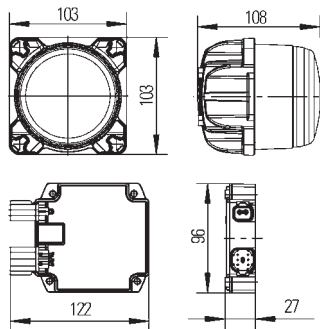

Bestell-Nr.	Vp.	
1G0 996 263-001	1	LED-Arbeitsscheinwerfer, 2000 lm mit Nahfeldausleuchtung
1G0 996 263-011	1	mit weitreichender Ausleuchtung

Arbeitsscheinwerfer für stehenden Anbau

Modul 90 LED

Mit 4 Power LEDs und 2-poligem DEUTSCH-Steckanschluss.
Lichtaustritt: Ø 80 mm.

Hochglanzbedampfter Kunststoffreflektor mit Kunststoffscheibe verklebt.
Mattschwarz beschichtetes Aluminium-Gehäuse mit Kühlrippen.
Schwenkfuß mit Befestigungsschraube M10.
Multivolt: 12V - 24V, 36W. Schutzart: IP6K7, IP6K9K.

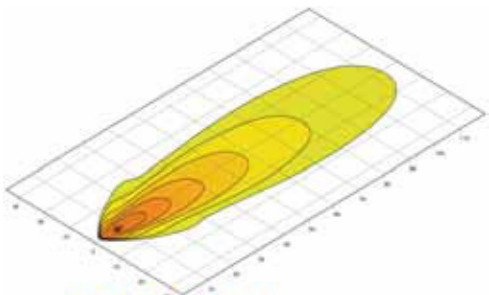
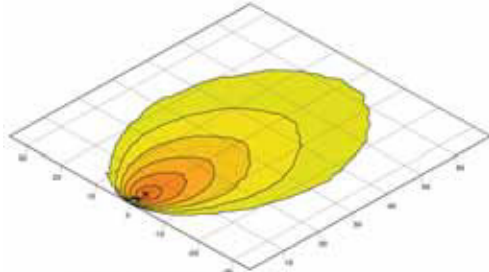
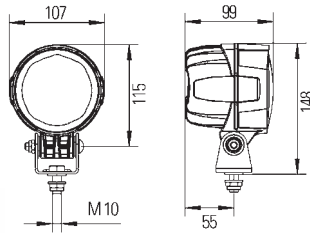

Bestell-Nr.	Vp.	
1G0 996 263-031	1	LED-Arbeitsscheinwerfer, 3400 lm, mit Optik für Nahfeldausleuchtung
1G0 996 263-051	1	mit Optik für weitreichende Ausleuchtung

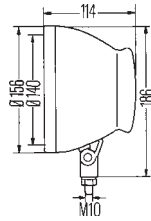
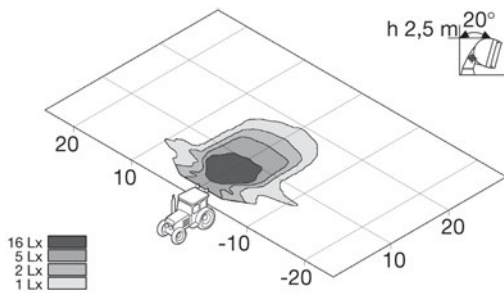

Arbeitsscheinwerfer für stehenden oder hängenden Anbau

Proflex-Gladiator

Optik für Nahfeldausleuchtung.

Lichtaustritt: Ø 140 mm.

Empfohlener Neigungswinkel: 20° - 30°.

Reflektor aus Stahlblech mit Glasstreuuscheibe verklebt.

Flexibles Gummigehäuse mit vorstehendem Rand

zum Schutz der Streuscheibe. Schwenkfuß mit Befestigungsschraube M10.

Schutzart: IP5K4K.

Bestell-Nr.	Vp.	
1G3 003 710-021	1	H3-Arbeitsscheinwerfer
		Ersatzteile/Zubehör:
9DS 121 707-001	1	Scheinwerfereinsatz
9BG 127 179-001	1	Gummigehäuse incl. Universalhalter mit Befestigungsschraube M10
8GH 002 090-271	1	H3-Glühlampe,
8GH 002 090-133	1	12V35W
8GH 002 090-251	1	12V55W
		24V70W

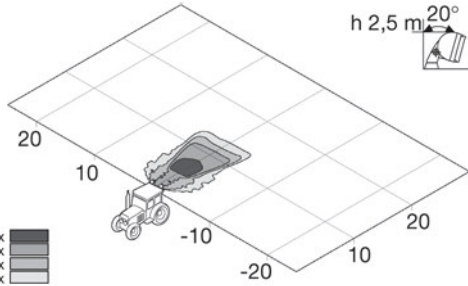

Arbeitsscheinwerfer für stehenden oder hängenden Anbau

W131

Optik für Nahfeldausleuchtung.

Mit Tülle. Lichtaustritt: Ø 129 mm.

Empfohlener Neigungswinkel: 20° - 30°.

Reflektor aus Stahlblech mit Kunststoffstreuscheibe verklebt.

Gehäuse und Handgriff aus schwarzem Kunststoff mit vorstehendem Rand zum Schutz der Streuscheibe.

Schwenkfuß mit Befestigungsschraube M10.

Ohne Schwingungsdämpfung.

Neigungsbereich vertikal 105°.

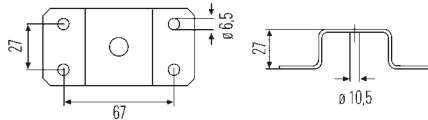
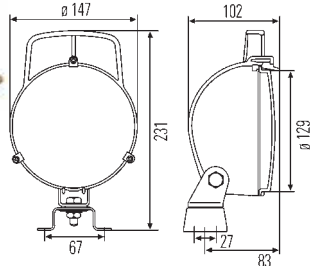

Bestell-Nr.	Vp.	
1G3 996 001-131	1	F2-Arbeitsscheinwerfer mit Schalter
1G3 996 001-001	1	ohne Schalter
8GA 002 083-131	1	Ersatzteile/Zubehör: F2-Glühlampe,
8GA 002 083-251	1	12V35W
8HG 990 003-001	2	24V35W
		Befestigungswinkel
1G3 996 001-391	1	H3-Arbeitsscheinwerfer mit Schalter
1G3 996 001-041	1	ohne Schalter
8GH 002 090-271	1	Ersatzteile/Zubehör: H3-Glühlampe,
8GH 002 090-133	1	12V35W
		12V55W
8HG 990 003-001	2	Befestigungswinkel

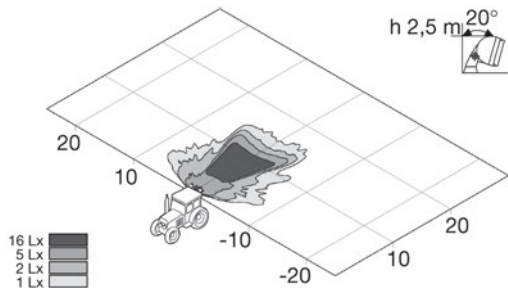

Arbeitsscheinwerfer für stehenden oder hängenden Anbau

W131

Optik für Nahfeldausleuchtung.

Mit Tülle. Lichtaustritt: Ø 129 mm.

Empfohlener Neigungswinkel: 20° - 30°.

Reflektor aus Stahlblech mit Glasstreuscheibe verklebt.

Gehäuse und Handgriff aus schwarzem Kunststoff mit vorstehendem Rand zum Schutz der Streuscheibe.

Schwenkfuß mit Befestigungsschraube M10.

Ohne Schwingungsdämpfung.

Neigungsbereich vertikal 105°.

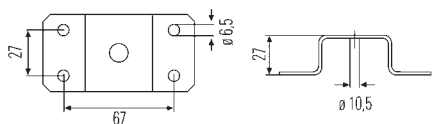
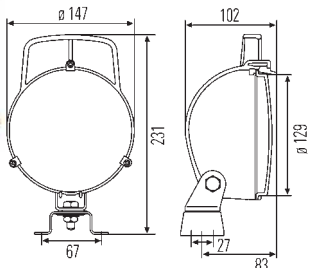

Bestell-Nr.	Vp.	
1G3 996 001-331	1	H3-Arbeitsscheinwerfer mit Schalter
1G3 996 001-271	1	ohne Schalter
Zubehör:		
8GH 002 090-271	1	H3-Glühlampe, 12V35W
8GH 002 090-133	1	12V55W
8HG 990 003-001	2	Befestigungswinkel
<hr/>		
1G3 996 001-351	1	H3-Arbeitsscheinwerfer mit Schutzgitter und Schalter
1G3 996 001-301	1	mit Schutzgitter, ohne Schalter
Ersatzteile/Zubehör:		
8GH 002 090-271	1	H3-Glühlampe, 12V35W
8GH 002 090-133	1	12V55W
8GH 002 090-251	1	24V70W
8HG 990 003-001	2	Befestigungswinkel

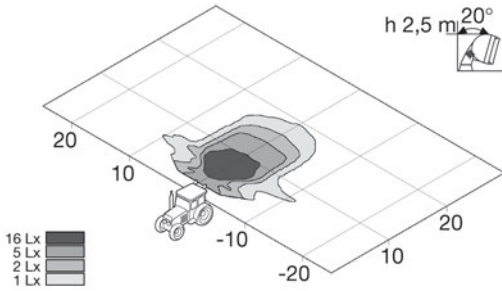

Arbeitscheinwerfer für stehenden oder hängenden Anbau

Matador

Optik für Nahfeldausleuchtung.

Mit Tülle. Lichtaustritt: Ø 140 mm.

Empfohlener Neigungswinkel: 20° - 30°.

Reflektor aus Stahlblech mit Glasstreuscheibe verklebt.

Gehäuse und Schutzgitter aus schwarzem Kunststoff mit vorstehendem Rand zum Schutz der Streuscheibe.

Mit Schwenkfuß, ohne Schwingungsdämpfung.

Neigungsbereich vertikal 130°. Schutzart: IP5K4K.

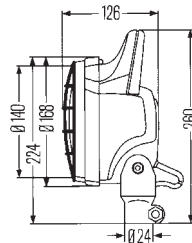
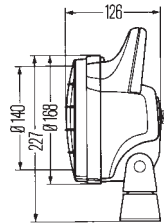
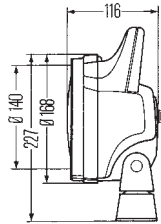

Bestell-Nr.	Vp.	
1G4 003 470-001	1	H3-Arbeitscheinwerfer mit Befestigungswinkel für Vierpunktbefestigung, ohne Schutzgitter, mit spritzwassergeschütztem Schalter
1G4 003 470-011	1	ohne Schalter
1G4 003 470-031	1	H3-Arbeitscheinwerfer mit Befestigungswinkel für Vierpunktbefestigung und Schutzgitter, mit spritzwassergeschütztem Schalter
1G4 003 470-051	1	ohne Schalter
9DS 121 707-001	1	Ersatzteile/Zubehör: Scheinwerfereinsatz
6EB 005 633-001	10	Schalter
9XD 130 261-001	5	Befestigungswinkel für Vierpunktbefestigung
8GH 002 090-271	1	H3-Glühlampe,
8GH 002 090-133	1	12V35W
8GH 002 090-251	1	12V55W
	1	24V70W
1G4 003 470-141	1	H3-Arbeitscheinwerfer mit Schutzgitter, Rohrstützenbefestigung und 24V70W-Glühlampe, ohne Schalter. Elektrische Kontaktierung innerhalb des Rohrstützens über Steckdose nach DIN 72 591
1G4 003 470-147	24	
9DS 121 707-001	1	Ersatzteile: Scheinwerfereinsatz
8GH 002 090-251	1	H3-Glühlampe, 24V70W

Arbeitsscheinwerfer für stehenden oder hängenden Anbau

Torro II

Optik für Nahfeldausleuchtung.

Mit Tülle. Lichtaustritt: Ø 133 mm.

Empfohlener Neigungswinkel: 15° - 30°.

Reflektor aus Stahlblech mit Glasstreuscheibe verklebt.

Gehäuse und Handgriff aus schwarzem Kunststoff.

Mit Schwenkfuß, ohne Schwingungsdämpfung.

Neigungsbereich vertikal 130°. Schutzart: IP5K4K.

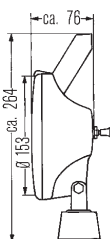
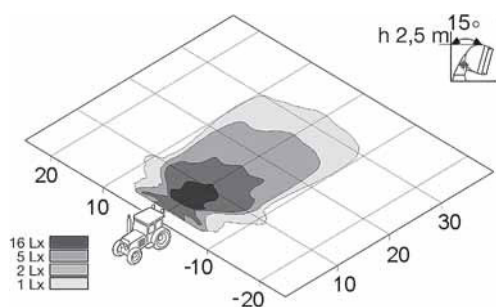

Bestell-Nr.	Vp.	
1G4 004 480-001	1	H3-Arbeitsscheinwerfer mit Befestigungswinkel für Vierpunktbefestigung und spritzwassergeschütztem Schalter
9XD 130 261-001	5	Ersatzteile/Zubehör: Befestigungswinkel
8GH 002 090-271	1	H3-Glühlampe, 12V35W
8GH 002 090-133	1	12V55W
8GH 002 090-251	1	24V70W

Arbeitsscheinwerfer für Anbau

7033

Optik für Nahfeldausleuchtung.

Lichtaustritt: Ø 140 mm.

Empfohlener Neigungswinkel: 10° - 30°.

Gehäuse aus schwarzem Kunststoff.

2 Befestigungsschrauben M6.

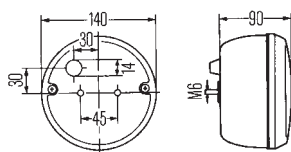
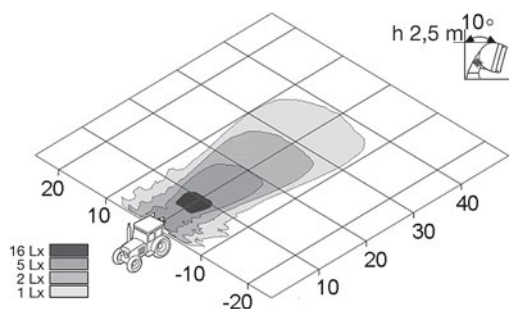

Bestell-Nr.	Vp.	
1G4 997 033-011	1	H3-Arbeitsscheinwerfer
8GH 002 090-271	1	Zubehör: H3-Glühlampe, 12V35W
8GH 002 090-133	1	12V55W

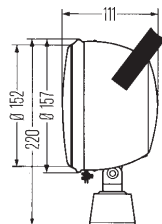
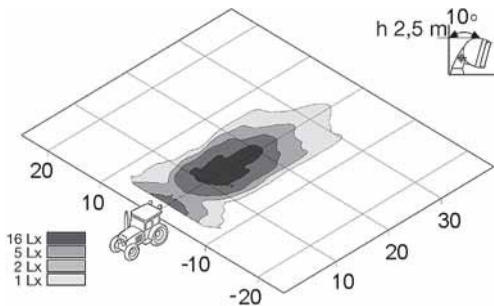
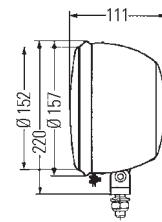
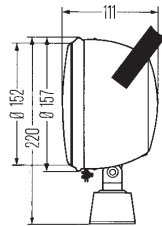
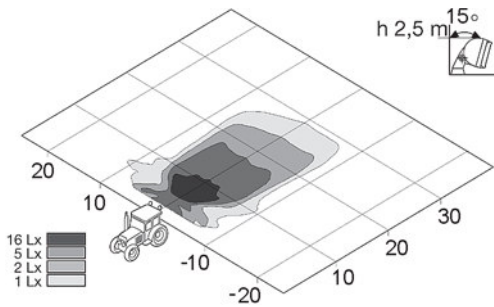

Arbeitscheinwerfer für stehenden oder hängenden Anbau

**Optik für Nahfeldausleuchtung.
Mit Tülle. Lichtaustritt: Ø 152 mm.**

Empfohlener Neigungswinkel 20° - 25°.
Gehäuse aus Stahlblech, mattschwarz beschichtet.
Reflektor aus Stahlblech mit Glasstreu­scheibe verklebt.
Gummimanschette verhindert seitliches Streulicht.
Mit Schwenkfuß, ohne Schwingungsdämpfung.
Neigungsbereich vertikal 130°. Schutzart: IP5K4K.

Bestell-Nr.	Vp.	
1G5 003 241-081	1	H3-Arbeitscheinwerfer mit Befestigungswinkel für Vierpunktbefestigung, Handgriff und spritzwassergeschütztem Schalter
Ersatzteile/Zubehör:		
1G5 120 510-001	1	Scheinwerfereinsatz mit Dichtung
9GD 120 670-001	10	Dichtung
6ED 708 919-001	5	Schalter
8GH 002 090-271	1	H3-Glühlampe, 12V35W
8GH 002 090-133	1	12V55W
8GH 002 090-251	1	24V70W
1G5 003 241-071	1	H3-Arbeitscheinwerfer mit Befestigungsschraube M10, ohne Handgriff und Schalter
Ersatzteile/Zubehör:		
1G5 120 510-001	1	Scheinwerfereinsatz mit Dichtung
9GD 120 670-001	10	Dichtung
8GH 002 090-271	1	H3-Glühlampe, 12V35W
8GH 002 090-133	1	12V55W
8GH 002 090-251	1	24V70W

**Optik für weitreichende Ausleuchtung,
Mit Tülle. Lichtaustritt: Ø 152 mm.**

Empfohlener Neigungswinkel 15° - 20°.
Gehäuse aus Stahlblech, mattschwarz beschichtet.
Reflektor aus Stahlblech mit Glasstreu­scheibe verklebt.
Gummimanschette verhindert seitliches Streulicht.
Mit Schwenkfuß, ohne Schwingungsdämpfung.
Neigungsbereich vertikal 130°. Schutzart: IP5K4K.

Bestell-Nr.	Vp.	
1G5 003 241-021	1	H3-Arbeitscheinwerfer mit Befestigungswinkel für Vierpunktbefestigung, Handgriff und spritzwassergeschütztem Schalter
Ersatzteile/Zubehör:		
1G5 119 738-001	1	Scheinwerfereinsatz mit Dichtung
9GD 120 670-001	10	Dichtung
6ED 708 919-001	5	Schalter
8GH 002 090-271	1	H3-Glühlampe, 12V35W
8GH 002 090-133	1	12V55W
8GH 002 090-251	1	24V70W

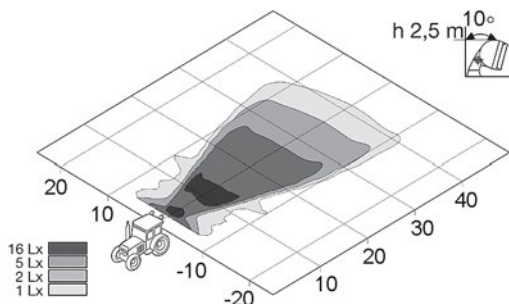

Arbeitsscheinwerfer für stehenden oder hängenden Anbau

Optik für weitreichende Ausleuchtung.

Mit Tülle. Lichtaustritt: \varnothing 180 mm.

Empfohlener Neigungswinkel: 10° - 20° .

Reflektor aus Stahlblech mit Glasstreuhscheibe verklebt.

Gehäuse aus Stahlblech, mattschwarz beschichtet, mit Handgriff und spritzwassergeschütztem Schalter.

Mit Schwenkfuß, ohne Schwingungsdämpfung.

Neigungsbereich vertikal 130° . Schutzart: IP5K4K.

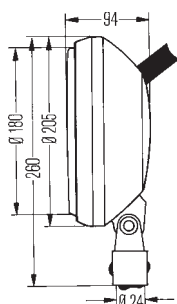
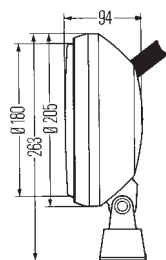

Bestell-Nr.	Vp.	
1G8 002 340-001	1	H3-Arbeitsscheinwerfer mit Befestigungswinkel für Vierpunktbefestigung
1G8 002 340-011	1	H3-Arbeitsscheinwerfer mit Gummischlauchleitung 2500 mm lang, 2-poligem Schwachstromstecker 8JA 001 925-001 (Vp. 2) und leicht lösbarer Rohrstützenbefestigung für Aufsteckzapfen \varnothing 24 mm, sowie nach Herausnahme der Reduzierhülse aus dem Rohrstützen für Norm-Zapfen \varnothing 30 mm
1G8 132 233-011	1	Ersatzteile/Zubehör: Scheinwerfereinsatz mit Glashalterahmen
8GH 002 090-271	1	H3-Glühlampe,
8GH 002 090-133	1	12V35W
8GH 002 090-251	1	12V55W
	1	24V70W



Arbeitscheinwerfer für stehenden Anbau

HypaLUME

Mit 56 Power LEDs, 240W und 1800 mm Leitung
mit 2-poligem DEUTSCH-Steckanschluss.
Lichtaustritt: 396 x 67 mm.

Empfohlener Neigungswinkel: 3° - 10°.
Reflektor aus Kunststoff mit gehärteter Kunststoffscheibe verklebt.
Mattschwarz lackiertes Aluminium-Gehäuse.
Hintere Gehäuseabdeckung aus gelbem Kunststoff.
Mit Heavy Duty Bügel und Verpolungsschutz.
Multivolt: 18V - 52V. Schutzart: IP6K9K.

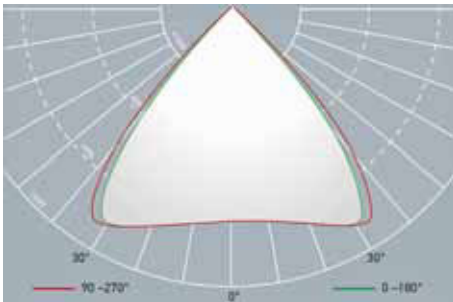
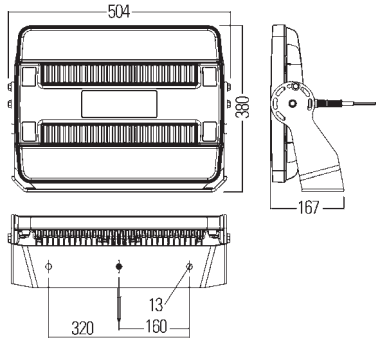

1GJ 011 872-011

1

LED-Arbeitscheinwerfer, 20.000 lm,
mit Optik für extra breite Ausleuchtung

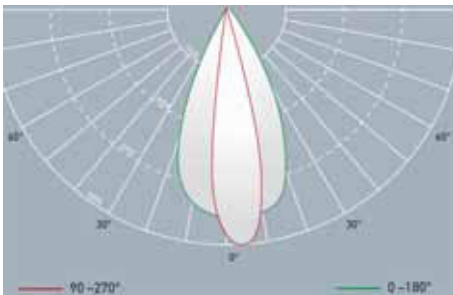

1GJ 011 872-021

1

mit Optik für Nahfeldausleuchtung

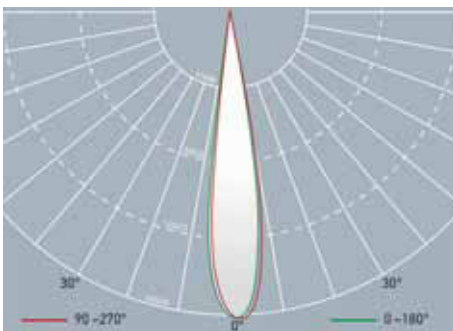

1GJ 011 872-031

1

mit Optik für weitreichende Ausleuchtung

Bestell-Nr.	Vp.	
1GJ 011 872-011	1	LED-Arbeitscheinwerfer, 20.000 lm, mit Optik für extra breite Ausleuchtung
1GJ 011 872-021	1	mit Optik für Nahfeldausleuchtung
1GJ 011 872-031	1	mit Optik für weitreichende Ausleuchtung

Arbeitsscheinwerfer für Anbau

AS 200 Xenon

Optik für weitreichende Ausleuchtung.

Mit Gasentladungslampe. Lichtaustritt: 123 x 123 mm.

Empfohlener Neigungswinkel: 3° - 10°.

Reflektor aus Kunststoff mit Glasstreuuscheibe verklebt.

Gehäuse aus schwarzem Kunststoff mit vorstehendem Rand zum Schutz der Streuscheibe.

Mit rotem Zierring. Handgriff im Gehäuse eingelassen.

Xenon-Elektronik 24V42W im Gehäuse integriert.

Mit Schalter, mit innenliegender Sicherung 15A.

Gummischlauch-Leitung 2500 mm lang mit

2-poligem Schwachstromstecker 8JA 001 925-001.

Leicht lösbare Rohrstützenbefestigung für Aufsteckzapfen Ø 24 mm,

in Verbindung mit Gelenkstück 9XS 027 639-001

passend für Aufsteckzapfen Ø 30 mm.

Verwendbar für Stativ 8XT 002 117-001 und 8XT 002 120-001

sowie für Sockel 8XT 002 121-001.

Schutzart: IP5K4K und IPX9K.

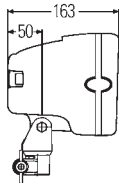
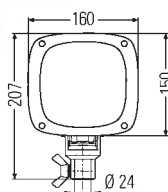
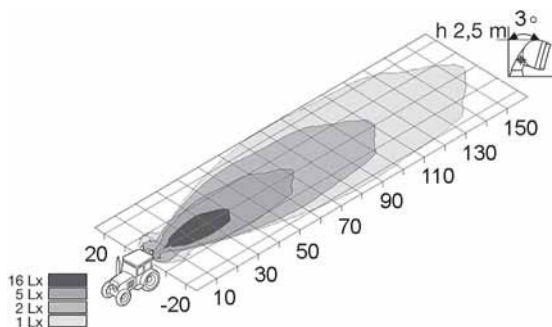

Bestell-Nr.	Vp.	
1GA 996 142-221	1	Xenon-Arbeitsscheinwerfer
Ersatzteile/Zubehör:		
		Scheinwerfereinsatz (D1S) 7/2011->
1GA 990 305-071	1	D1S-Gasentladungslampe, 35W
8GS 009 028-111	1	Stecker, 2-polig
8JA 001 925-001	1	Flachsicherung, 15A (5 Stück)
8JS 711 687-821	1	Gelenkstück
9XS 027 639-001	1	

Arbeits-(Such)scheinwerfer für Anbau

Bauform nach DIN 14 644.

Lichtaustritt: Ø 250 mm.

750 m Reichweite bei 12V55W,

800 m Reichweite bei 24V70W.

Reflektor aus Stahlblech mit optikfreier Glasscheibe.

Gehäuse und Glashalterahmen aus Stahlblech, mattschwarz beschichtet.

Mit zwei seitlichen Handgriffen und eingebautem Schalter.

Gummischlauch-Leitung 2500 mm lang mit

2-poligem Schwachstromstecker 8JA 001 925-001 (Vp. 2).

Leicht lösbare Rohrstützenbefestigung für Aufsteckzapfen Ø 24 mm,

in Verbindung mit Gelenkstück 9XS 027 639-001

passend für Aufsteckzapfen Ø 30 mm.

Verwendbar für Stativ 8XT 002 117-001 und 8XT 002 120-001

sowie für Sockel 8XT 002 121-001. Schutzart: IP5K4K.

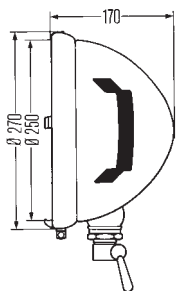

Bestell-Nr.	Vp.	
1G9 001 523-021	1	H3-Arbeits-(Such)scheinwerfer
Ersatzteile/Zubehör:		
8JA 001 925-001	1	Stecker, 2-polig
		H3-Glühlampe,
8GH 002 090-271	1	12V35W
8GH 002 090-133	1	12V55W
8GH 002 090-251	1	24V70W
9XS 027 639-001	1	Gelenkstück

Zubehör

Für Arbeits- und Suchscheinwerfer

1GA 996 142-221, 1G9 001 523-021, 1G8 002 340-011



Bestell-Nr.	Vp.	
8XT 002 120-001	1	Ausziehbar von 1263 bis 2200 mm, mit Aufsteckzapfen Ø 30 mm, wird an die Fahrzeugkarosserie angeschweißt oder mit Klemmschellen befestigt. Stahlrohrstativ
8XT 002 117-001	1	Ausziehbar von 1051 bis 1650 mm. Mit Aufsteckzapfen Ø 30 mm. Stahlrohrstativ
8XT 002 121-001	1	Zur Montage der Arbeitsscheinwerfer auf dem Fahrzeugdach oder anderen waagerechten Karosserieflächen, mit Aufsteckzapfen Ø 30 mm. Sockel
9XS 027 639-001	1	Mit Aufsteckzapfen Ø 24 mm, passt auf Aufsteckzapfen Ø 30 mm. Schwenkbar um 180°, mit Handgriff arretierbar. Gelenkstück
8HG 159 455-001	1	Mit Gewinde M10. Passt auf Aufsteckzapfen Ø 30 mm. Universal Halter

Zubehör

Aufsteckrohre Ø 24 mm

für Matador 1G4 003 470-141/-147,
Ultra Beam 1GA 996 150-151, 1GA 007 506-681 und Halter
Rohrstutzenbefestigung 8HG 990 320-001.
Mit Messing-Steckdose nach DIN 72 591
und Gummistopfen mit Verlierschutz.



Bestell-Nr.	Vp.	
8HG 002 365-001	1	Aufsteckrohr für Montage an seitlich vom Fahrzeug angebrachten Halter bzw. zum Anschweißen an einen Flansch. Ø 24 mm, ca. 100 mm lang, mit Massekontakt über das Rohr
8HG 006 294-101	1	mit separatem Masseanschluss
8HG 096 531-007	2	Ersatzteile/Zubehör: Aufsteckrohr für -001
8JB 850 434-011	10	Steckdose für -001
9GH 096 532-001	10	Gummistopfen
8HG 006 294-051	1	Aufsteckrohr mit Schraubbefestigung und Massekontakt über das Rohr
8HG 006 294-091	1	und separatem Masseanschluss
8HG 006 294-011	1	Aufsteckrohr zum Anschrauben auf ein flaches Kabinendach (oben)
8HG 006 294-021	1	Aufsteckrohr zum Anschrauben an ein flaches Kabinendach (seitlich), mit 90 mm Anbauwinkel
8HG 006 294-111	1	mit 50 mm Anbauwinkel
8HG 006 294-131	1	Aufsteckrohr mit 90° Drehwinkel
8HG 006 294-031	1	Aufsteckrohr zum Anschrauben an ein flaches Kabinendach (oben bzw. seitlich), schwenkbar
8HG 006 294-041	1	Länge: 1000 mm. Verschiebungsmöglichkeit bis 700 mm. Zum Anschrauben an die Kabinendachrückseite. Stativhalter
8HG 990 368-001	1	Schwarz, mit M8 Gewinde. Länge: 220 mm. Aufsteckrohr
8HG 990 368-007	25	
8JB 850 434-011	10	Ersatzteile: Steckdose
9GH 096 532-001	10	Gummistopfen



Zubehör

Halter Rohrstützenbefestigung

Zur Kombination mit Aufsteckrohren
 8HG 002 365-001 und 8HG 006 294-...
 Passend für Anbau-Arbeitsscheinwerfer
 mit einer Bügelweite von 42 mm,
 z. B. Ultra Beam, Mega Beam, Power Beam, Oval 100, AS 200.
 Elektrische Kontaktierung innerhalb des Rohrstützens
 über eine Steckdose nach DIN 72 591.



Bestell-Nr.	Vp.	
8HG 990 320-001	1	Halter Rohrstützenbefestigung mit 240 mm Leitung, Tülle und 2-poligem AMP-Steckanschluss
8HG 990 320-011	1	mit 200 mm Leitung und 2-poligem DEUTSCH-Steckanschluss

Universalhalter

U. a. für Anbau-Arbeitsscheinwerfer
 Oval 100, Oval Xenon Integral, Picador, AS 200, Ultra Beam,
 Mega Beam, Modul 70

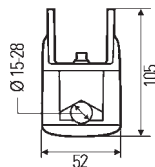

Bestell-Nr.	Vp.	
8HG 990 263-111	1	Universalhalter zur Montage an Rohren \varnothing 15 mm - \varnothing 25 mm, für Arbeitsscheinwerfer mit einer Bügelweite von 36 mm
8HG 990 263-131	1	für Arbeitsscheinwerfer mit einer Bügelweite von 42 mm

Zubehör

Universalhalter

U. a. für Anbau-Arbeitsscheinwerfer
Ultra Beam, Mega Beam, Oval 100, Double Beam, AS 200,
Power Beam, Modul 90, Q 90, AP 1200



Bestell-Nr.	Vp.	
9XD 990 298-031	1	Für Arbeitsscheinwerfer mit einer Biegelweite von 42 mm. Winkelhalter
8HG 332 912-002	8	Universal-Kunststoffhalter
8HG 994 974-002	8	Universalhalter mit Öse
8HG 992 377-042	8	Universalhalter

U. a. für Anbau-Arbeitsscheinwerfer
Oval 90, Modul 70, PowerXen, Flat Beam



Bestell-Nr.	Vp.	
8HG 994 412-372	8	Für Arbeitsscheinwerfer mit einer Biegelweite von 36 mm. Gabelhalter
8HG 331 414-372	8	Langlochhalter

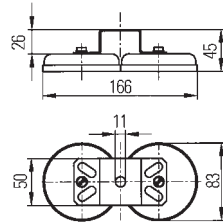
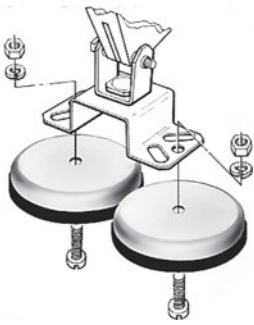

Zubehör

Magnethalterung

Für Arbeitsscheinwerfer mit U-Bügel oder Befestigungswinkel
9XD 130 261-001.
Inhalt: 2 Magnete und Befestigungsmaterial.

Bestell-Nr.	Vp.	
8HG 004 806-001	1	Magnethalterung

Befestigungswinkel für Vierpunktbefestigung

von Arbeits- und Anbauscheinwerfern mit Befestigungsschraube M10.

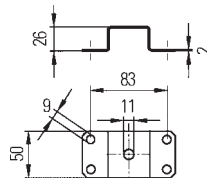
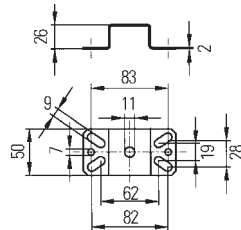

Bestell-Nr.	Vp.	
9XD 130 261-001	5	Befestigungswinkel aus nichtrostendem Stahl
9XD 990 298-001	5	aus gelb chromatiertem Stahl

Netzgerät

Für LED-Arbeitsscheinwerfer mit DEUTSCH-Steckanschluss.
U. a. Power Beam, Ultra Beam, Oval 90, 100, Modul 50, 90.

Leistung: 60W.
Eingang: 230V, mit 10.000 mm Leitung und Schukostecker.
Ausgang: 24V, mit 10.000 mm Leitung und DEUTSCH-Stecker.
Schutzart: IP67.



Bestell-Nr.	Vp.	
8EN 332 584-001	1	Netzgerät, 230V/24V

Adapterleitung

Adapterleitung, 200 mm lang, mit DEUTSCH- und AMP-Steckanschluss.
Zur Umrüstung von Halogen-Arbeitsscheinwerfern mit AMP-Steckanschluss auf LED-Arbeitsscheinwerfer mit DEUTSCH-Steckanschluss.



Bestell-Nr.	Vp.	
8KB 990 299-361	1	Adapterleitung

Hand-Suchscheinwerfer

Lichtaustritt: Ø 139 mm.

Leuchtweite:

Dauerlicht 330 m, Zusatzlicht 350 m, Dauerlicht mit Zusatzlicht 480 m.

Gehäuse, Glashalterahmen, Handgriff und Haltefuß aus schwarzem Kunststoff. Vorgezogener Glashalterahmen zum Schutz der optikfreien Glasscheibe. Doppelreflektor aus Aluminium.

Zwei Lichtquellen, schaltbar über voneinander unabhängige Schalter:

Kippschalter für Dauerlicht und Pistolenschalter im Handgriff mit Morsefunktion für Zusatzlicht. Handgriff um 70° vertikal schwenkbar.

Mit verschließbarer Öffnung zum Aufstecken auf den separaten Haltefuß.

Auf dem Haltefuß um 360° horizontal schwenkbar.

Haltefuß mit 3 Befestigungsschrauben im Lieferumfang.

3500 mm langes Spiralkabel mit Universalstecker für Zigarettenanzünderfassung oder Steckdose, nach DIN ISO 4165.

Schutzart: IP5K6K.

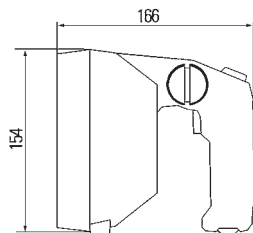

Bestell-Nr.	Vp.	
1H5 998 502-002	1	H3-Hand-Suchscheinwerfer mit 12V55W-Glühlampen
1H5 998 502-067	6	mit 24V70W-Glühlampen
Ersatzteile/Zubehör:		
8HG 998 519-002	1	Haltefuß mit Befestigungsschrauben
9SG 998 005-002	1	Griff mit Pistolenschalter, Spiralkabel und Stecker
8JA 001 921-102	12	Stecker
8GH 002 090-133	1	H3-Glühlampe, 12V55W
8GH 002 090-251	1	H3-Glühlampe, 24V70W

Innenlenk-Suchscheinwerfer

Lichtaustritt: Ø 139 mm.

Leuchtweite bei 12V: 460 m,

Leuchtweite bei 24V: 520 m.

Gehäuse, Glashalterahmen, Kugelgelenk und Handgriff aus schwarzem Kunststoff.

Führungsrohr aus nichtrostendem Stahl.

Vorgezogener Glashalterahmen zum Schutz der optikfreien Glasscheibe.

Doppelreflektor aus Aluminium.

Kippschalter im Handgriff schaltet beide Glühlampen zugleich.

Aktionsradius Kugelgelenk horizontal 360° und vertikal 30°.

Einbauöffnung: Ø 72 mm.

Anschlussleitung 330 mm lang mit Tülle aus dem Führungsrohr geführt.

Schutzart: IP5K4K.

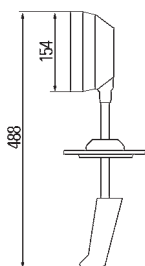

Bestell-Nr.	Vp.	
1H5 998 502-022	1	H3-Innenlenk-Suchscheinwerfer mit 181mm langem Führungsrohr und 12V55W-Glühlampen
1H5 998 502-051	1	mit 233 mm langem Führungsrohr und 24V70W-Glühlampen
Ersatzteile:		
8GH 002 090-133	1	H3-Glühlampe, 12V55W
8GH 002 090-251	1	H3-Glühlampe, 24V70W

Hand-Suchscheinwerfer

Lichtaustritt: Ø 138 mm.

Leuchtweite: 375 m.

Gehäuse hochglanzverchromt, Reflektor hochglanzverspiegelt.
Mit schwarzem Gummirahmen.

Ein- Ausschalter mit Morsetaste im Handgriff.

Mit Aufhängebügel und Spiralleitung mit Universalstecker für Zigarettenanzünderfassung.

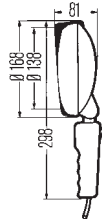

Bestell-Nr.	Vp.	
1H3 002 456-032	1	H3-Hand-Suchscheinwerfer
		Zubehör:
		H3-Glühlampe,
8GH 002 090-133	1	12V55W
8GH 002 090-251	1	24V70W

Innenlenk-Suchscheinwerfer

Lichtaustritt: Ø 138 mm.

Leuchtweite: 375 m.

Gehäuse und Führungsrohr hochglanzverchromt, Reflektor hochglanzverspiegelt.

Mit schwarzem Gummirahmen.

Über Kugelgelenk kann der Suchscheinwerfer um 360° horizontal und bis zu 30° nach oben und unten geschwenkt werden.

Jede Stellung bleibt fixiert.

Ein- Ausschalter mit Morsetaste im Handgriff.

Mit Anschlussleitung.

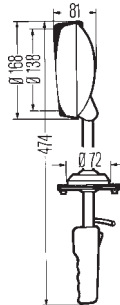

Bestell-Nr.	Vp.	
1H3 002 456-012	1	H3-Innenlenk-Suchscheinwerfer
		Zubehör:
		H3-Glühlampe,
8GH 002 090-133	1	12V55W
8GH 002 090-251	1	24V70W



HELLA VALUEFIT

HELLA VALUEFIT erfüllt alle wichtigen Qualitätsanforderungen des freien Teilehandels, ohne in die Preisklasse klassischer Premium Produkte vorzustoßen.

Für die zeitwertgerechte Reparatur, sowie für die Umrüstung von Halogenleuchte auf LED sind die Produkte eine lohnende Alternative. Funktionalität, Qualität und die technischen Spezifikationen der HELLA VALUEFIT Produkte erfüllen die Anforderungen, die für eine zeitwertgerechte Fahrzeuginstandsetzung relevant sind. Der Funktionserhalt von älteren Fahrzeugen ist somit nach dem Grundsatz der Wirtschaftlichkeit realisierbar. Und das Beste: bei HELLA VALUEFIT profitieren sie von allen Top-Serviceleistungen der Marke HELLA.



Arbeitsscheinwerfer

1.196

Arbeitsscheinwerfer für Anbau

Optik für breite Ausleuchtung.
Mit 4 Power LEDs und 500 mm Leitung mit offenen Enden.
Lichtaustritt: Ø 84 mm.

PC-Lichtscheibe glasklar.
 Schwarzes Gehäuse aus Aluminiumdruckguss mit Kühlrippen.
 Schwenkfuß mit Befestigungsschraube M8 aus Edelstahl.
 Mit Verpolungsschutz.
 Multivolt: 10V - 30V. Schutzart: IP67.



HELLA
VALUEFIT

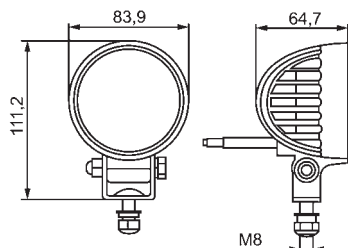

Bestell-Nr.	Vp.	
1G0 357 000-001	1	LED-Arbeitsscheinwerfer, 12W, 500 lm

Optik für breite Ausleuchtung.
Mit 4 Power LEDs und 300 mm Leitung mit offenen Enden.
Lichtaustritt: Ø 96 mm.

PC-Lichtscheibe mit Optik.
 Schwarzes Gehäuse aus Aluminiumdruckguss mit Kühlrippen.
 Schwenkfuß mit Befestigungsschraube M8 aus Edelstahl.
 Mit Verpolungsschutz.
 Multivolt: 10V - 80V. Schutzart: IP67.



HELLA
VALUEFIT

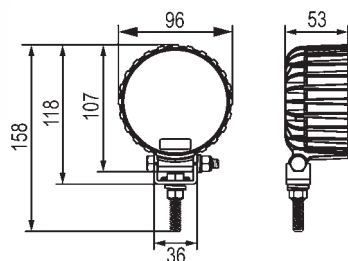

Bestell-Nr.	Vp.	
1G0 357 002-001	1	LED-Arbeitsscheinwerfer, 16W, 800 lm

Optik für breite Ausleuchtung.
Mit 8 Power LEDs und 500 mm Leitung mit offenen Enden.

PC-Lichtscheibe glasklar.
 Schwarzes Gehäuse aus Aluminiumdruckguss mit Kühlrippen.
 Schwenkfuß mit Befestigungsschraube M8 aus Edelstahl.
 Mit Verpolungsschutz.
 Multivolt: 10V - 30V. Schutzart: IP67.



HELLA
VALUEFIT

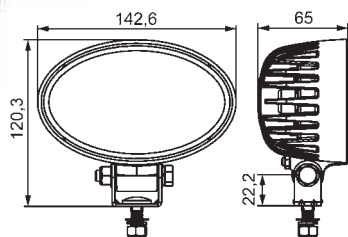

Bestell-Nr.	Vp.	
1GA 357 001-001	1	LED-Arbeitsscheinwerfer, 24W, 1050 lm

2. UNIVERSAL-LEUCHTEN, RÜCKSTRAHLER, VERKABELUNGSSYSTEME

Kommunikation mit Lichtgeschwindigkeit.

Im Straßenverkehr läuft Verständigung oft über Lichtzeichen. Zuverlässige Leuchten von HELLA sind für die Sicherheit im Straßenverkehr unverzichtbar. Von Heckleuchten und Seitenmarkierungsleuchten für die klare Positionsanzeige, über Brems- und Blinkleuchten für die Sicherheit im fließenden Verkehr, bis hin zu Umrissleuchten und Rückstrahlern mit denen Sie ganz deutlich auf Ihre Größe aufmerksam machen. Zusätzlich sorgen ein innovatives, modulares und flexibles Verkabelungs- und Beleuchtungssystem für Prozesssicherheit und eine große Varianz für nahezu alle Anwendungsfälle.

Mit leistungsstarken Innenleuchten von HELLA finden Sie sich auch in der tiefsten Nacht in Ihrem Fahrzeug problemlos zurecht. Ob nun glasklar und eingebaut oder als flexible Leselampe – für gute Sicht, auch auf kleinstem Raum – bei HELLA finden Sie für jedes Fahrzeug, Form und Funktion die optimale Lösung.

PRODUKTIDENTIFIKATION LEICHT GEMACHT

Übersichtlich und kompakt erhalten Sie hier eine Auswahl wichtiger, weiterführender Informationen zu dem umfangreichen Sortiment der HELLA Universal-Leuchten, Rückstrahler und Verkabelungssysteme:

www.hella.com/trailer

Webseite Trailer

Entdecken Sie die HELLA Highlights für Trailer: Innovative Heckleuchten und Rückfahrcheinwerfer, LED-Innenraum- und Kennzeichenleuchten sowie alles über unsere Verkabelungsexpertise.



www.hella.com/trailertool

Trailer-Tool

Das HELLA Trailer Tool bringt Sie in nur drei Schritten von der Leuchte über die Technologieauswahl zu Ihrem individuellen Systemvorschlag. Inklusive Anwendungsszenarien, ausführlicher Systembeschreibung und Produktempfehlungen.



www.hella.com/onlineservices

Weitergehende Informationen zu den Produkten aus dem umfangreichen Sortiment von HELLA finden Sie unter ONLINE SERVICES

Alles auf einen Blick, übersichtlich und kompakt erhalten Sie hier eine Auswahl wichtiger und interaktiver Informationen: Online-Tools, -Konfiguratoren und -Kataloge sowie zielgruppenspezifische Microsites.

- Universalteilekatalog-Online:
www.hella.com/upc
- HELLA Online Katalog:
www.hella.com/catalogue















Mit dem zusätzlichen App-Angebot bieten wir interaktive Produkterlebnisse und praktischen Service für unterwegs.

www.hella.com/apps



















Inhaltsübersicht Leuchten-Serien	2.02-2.04
Hinweise zu LED-Leuchten	2.05-2.07
Heckleuchten	2.08-2.64
Seitenmarkierungsleuchten	2.163-2.166
Schluss-, Umriss- und Positionsleuchten	2.167-2.170
Positionsleuchten	2.171-2.172
Tagfahrleuchten	2.173-2.181
Kennzeichenleuchten	2.182-2.188
Umrissleuchten	2.189-2.193
Spurhalteleuchten	2.194
Nebelschlussleuchten	2.195-2.198
Rückfahrleuchten	2.195-2.203
Sicherheitsbremsleuchten	2.204-2.208
Blinkleuchten	2.209-2.215
Lenkradblinkleuchten	2.215
Zusatz-Blinkleuchten	2.216-2.219
Blink- Positionsleuchten	2.220-2.221
Innenleuchten	2.222-2.245
Leseleuchten	2.246-2.248
Handleuchten	2.249
Einstiegleuchten	2.249-2.251
Anzeigeleuchten	2.252-2.253
Sicherheits-Warnblinkleuchten	2.254-2.255
Sicherheits-Warndreieck	2.256
Rückstrahler	2.257-2.262
Leuchten und Verkabelung	2.263-2.340
HELLA VALUEFIT Leuchten	2.341-2.364

	Serie 343 640	2.30-2.32
	Serie 006 040	2.33-2.35
	Serie 007 547	2.36
	Serie 998 232	2.48-2.51
	Serie 998 233	2.52
	Serie 959 037 - 980 710	2.65-2.67
	Serie 002 582	2.68
	Serie 003 184	2.69
	Serie 997 131	2.70
	Serie 997 006	2.71
	Serie 003 182	2.72
	Serie 002 776	2.73
	Serie 003 185	2.74
	Serie 003 018	2.74

	Serie 008 405 / 011 172 / 008 221	2.75-2.79
	Serie 009 362 / 009 001	2.80-2.86
	Serie 965 039	2.87-2.88
	Serie 302 252	2.89
	Serie 001 423	2.90
	Serie 959 010 / 959 011 / 980 690	2.91-2.92
	Serie 344 200	2.92-2.95
	Serie 964 169 / 344 169	2.96-2.104
	Serie 959 820 - 959 950	2.105
	Serie 001 240	2.106
	Serie 343 390 / 343 130	2.107-2.114
	Serie 001 259	2.115-2.117
	Serie 003 057 - 005 639	2.118-2.119
	Serie 003 014	2.120-2.121
	Serie 996 012	2.122
	Serie 013 236 / 003 236 / 005 200	2.123-2.130

		Serie 004 431 / 004 432	2.131-2.132
		Serie 008 982 / 008 805	2.132-2.134
		Serie 005 603 / 004 119	2.135-2.136
		Serie 003 734	2.137-2.138
		Serie 962 964	2.139
		Serie 006 717	2.140
		Serie 997 027	2.141
		Serie 980 880 - 980 889	2.142-2.143
		Serie 003 748	2.144
		Serie 963 959	2.145
		Serie 004 361	2.146
		Serie 345 600	2.147-2.148
		Serie 340 000	2.149
		Serie 008 645 / 011 422	2.150-2.152
		Serie 344 690	2.153-2.154
		Serie 964 295	2.155-2.157
		Serie 959 510 - 980 855	2.157-2.159
		Serie 009 226	2.160
		Serie 003 389	2.161-2.162

Hinweis 1 - für Mehrfunktionsleuchten in LED-Technik

Im Zusammenhang mit dieser geringen Leistungsaufnahme, die sich deutlich von einer Glühlampenversion unterscheidet, kann es beim Betrieb an verschiedenen Zugfahrzeugen zu Problemen bei der Glühlampenausfallkontrolle kommen. Da die Kontrolle der Blinkleuchten gesetzlich vorgeschrieben ist, empfehlen wir die Leuchte nur in Verbindung mit einem Blinkleuchtensteuergerät "5DS 009 602-..., 5DS 009 552-... oder LED-Blinkgeber 4.. 009 492" zu betreiben. Darüber hinaus werden von einigen Zugfahrzeugen weitere Lichtfunktionen detektiert. Dies stellt eine Komfortfunktion des Fahrzeugs dar, die nicht gesetzlich vorgeschrieben ist und den Fahrer nicht von seiner Verpflichtung zur visuellen Kontrolle der Beleuchtungseinrichtung befreit. Auch hier kann es durch die geringen Leistungen zu Fehldiagnosen kommen (Instrumententafel im Fahrerhaus zeigt einen Lampenausfall an, obwohl die Funktion gegeben ist). Die Funktionsfähigkeit dieser Lampenausfallkontrollen ist ausschließlich durch den Fahrzeughersteller feststellbar.

Der Betrieb der Leuchte mit Wechselspannung oder getakteter Gleichspannung ist nicht zulässig!
Die einzelnen Funktionen der Leuchte dürfen nur mit einer fahrzeugseitigen Sicherung von max. 3A betrieben werden.

Im Falle einer fahrzeugseitigen Strombegrenzung in Höhe der obigen Vorgabe durch das fahrzeugseitige Steuergerät kann auf eine zusätzliche Sicherung für die Leuchte verzichtet werden.

Hinweis 2 - für Ein- bzw. Zweifunktionsleuchten in LED-Technik ohne Blinklichtfunktion

Im Zusammenhang mit dieser geringen Leistungsaufnahme, die sich deutlich von einer Glühlampenversion unterscheidet, kann es beim Betrieb an verschiedenen Zugfahrzeugen zu Problemen kommen, weil von einigen Zugfahrzeugen weitere Lichtfunktionen detektiert werden. Dies stellt eine Komfortfunktion des Fahrzeugs dar, die nicht gesetzlich vorgeschrieben ist und den Fahrer nicht von seiner Verpflichtung zur visuellen Kontrolle der Beleuchtungseinrichtung befreit. Auch hier kann es durch die geringen Leistungen zu Fehldiagnosen kommen (Instrumententafel im Fahrerhaus zeigt einen Lampenausfall an, obwohl die Funktion gegeben ist). Die Funktionsfähigkeit dieser Lampenausfallkontrollen ist ausschließlich durch den Fahrzeughersteller feststellbar.

Der Betrieb der LED-Leuchte mit Wechselspannung oder getakteter Gleichspannung ist nicht zulässig!
Die einzelnen Funktionen einer Leuchte dürfen nur mit einer fahrzeugseitigen Sicherung von max. 3A betrieben werden.

Im Falle einer fahrzeugseitigen Strombegrenzung in Höhe der obigen Vorgabe durch das fahrzeugseitige Steuergerät kann auf eine zusätzliche Sicherung für die Leuchte verzichtet werden.

Hinweis 3 - für Blinkleuchten in LED-Technik mit aktiver Elektronik

Im Zusammenhang mit dieser geringen Leistungsaufnahme, die sich deutlich von einer Glühlampenversion unterscheidet, kann es beim Betrieb an verschiedenen Zugfahrzeugen zu Problemen bei der Glühlampenausfallkontrolle kommen. Da die Kontrolle der Blinkleuchten gesetzlich vorgeschrieben ist, empfehlen wir die Leuchte nur in Verbindung mit einem Blinkleuchtensteuergerät "5DS 009 602-..., 5DS 009 552-... oder LED-Blinkgeber 4.. 009 492" zu betreiben.

Der Betrieb der Leuchte mit Wechselspannung oder getakteter Gleichspannung ist nicht zulässig!
Die einzelnen Funktionen der Leuchte dürfen nur mit einer fahrzeugseitigen Sicherung von max. 3A betrieben werden.

Hinweis 4 - für Blinkleuchten in LED-Technik mit passiver Elektronik

Im Zusammenhang mit dieser geringen Leistungsaufnahme, die sich deutlich von einer Glühlampenversion unterscheidet, kommt es beim Betrieb an verschiedenen Zugfahrzeugen zu Problemen bei der Blinkleuchten-Ausfallkontrolle. Die im Geltungsbereich der ECE R48 gesetzlich geforderte Blinkleuchten-Ausfallkontrolle ist im Fahrzeug durch geeignete Maßnahmen sicherzustellen. Hierfür ist der Kunde verantwortlich.

Darüberhinaus werden von einigen Zugfahrzeugen weitere Lichtfunktionen detektiert. Dies stellt eine Komfortfunktion des Fahrzeuges dar, die nicht gesetzlich vorgeschrieben ist und den Fahrer nicht von seiner Verpflichtung zur visuellen Kontrolle der Beleuchtungseinrichtung befreit. Auch hier kann es durch die geringen Leistungen zu Fehldiagnosen kommen (Instrumententafel im Fahrerhaus zeigt einen Lampenausfall an, obwohl die Funktion gegeben ist).

Der Betrieb der Leuchte mit Wechselspannung oder getakteter Gleichspannung ist nicht zulässig.
Die einzelnen Funktionen der Leuchte dürfen nur mit einer fahrzeugseitigen Sicherung von max. 3A betrieben werden.

Vorschrift in allen ECE-Staaten

Bei Fahrzeugen mit einer Zulassung für den öffentlichen Straßenverkehr müssen die Blinkleuchten überwacht werden: Der Ausfall einer Blinkleuchte muss optisch oder akustisch im Fahrzeug angezeigt werden. Dies gilt in allen ECE-Staaten. Ein möglicher Ausfall der Blinkleuchte muss somit vom Fahrzeug überwacht werden. Hierfür verwenden die Hersteller diverse Kontrollen. Die heute im Einsatz befindlichen Ausfallkontrollen können einfache LED-Leuchten nicht erkennen und zeigen einen Fehler an. Alle HELLA LED-Blinkleuchten besitzen eine integrierte Elektronik für die Ausfallkontrolle. Die Blinkleuchten überwachen sich selbst. Sie erzeugen einen Impuls, der durch das elektronische Vorschaltgerät ausgewertet wird. Dieses Vorschaltgerät simuliert eine 21W-Glühlampe, was den Betrieb mit herkömmlichen Blinkgebern ermöglicht.

Schon beim Ausfall einer einzigen LED kann die Leuchte als defekt gelten, der Impuls wird nicht erzeugt. Daraufhin schaltet das Vorschaltgerät die Glühlampensimulation ab und der Blinkgeber meldet dem Fahrzeugführer den Defekt.

Jetzt sichere Umrüstung auf HELLA LED-Blinkleuchten durch patentierte HELLA-Elektronik

HELLA bietet zu allen HELLA LED-Blinkleuchten elektronische Vorschaltgeräte an, mit denen die Blinkleuchtausfallanzeige für diverse Fahrzeugumrüstungen möglich wird. Dies ist erforderlich, wenn der Fahrzeughersteller die Blinkleuchtausfallkontrolle nicht über sein Bordnetz sicher stellt. Das Verfahren ist von HELLA patentiert. Es stehen derzeit drei verschiedene Vorschaltgeräte und mehrere unterschiedliche LED-Blinkleuchtypen zur Verfügung.

LED-Blinkleuchtausfallkontrolle: der Hintergrund

Warum funktioniert die gesetzlich geforderte Ausfallerkennung bei verschiedenen LED-Leuchten mit einigen Blinkgebern und mit einigen nicht?



Bild 1

Bild 1 zeigt den typischen Stromverlauf beim Einschalten einer Glühlampe. Unterschiedliche Blinkgeber detektieren diesen auf verschiedene Art und Weise, zum Beispiel durch

- Messen der Impulsspitze oder
- Messen des Stroms irgendwann während des Einschaltimpulses oder
- Messen des Stroms nach dem Impuls, wenn der Strom konstant ist und eine gewisse Stärke hat, oder
- Ermittlung der gesamten Energie, die durch die Lampe fließt (Größe der Fläche A)

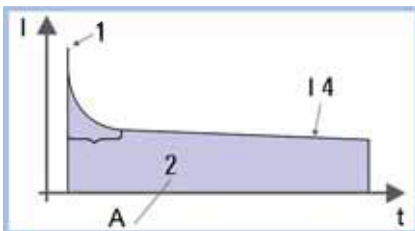

Bild 2

In Bild 2 ist der LED-Strom (I_{LED}) in Relation dazu eingezeichnet. Von den oben genannten Methoden kann hier keine funktionieren, da weder ein Einschaltimpuls vorhanden noch die Stromstärke hoch genug ist oder die Gesamtenergie durch beide Lampen gleich ist (Fläche B so groß ist wie A).

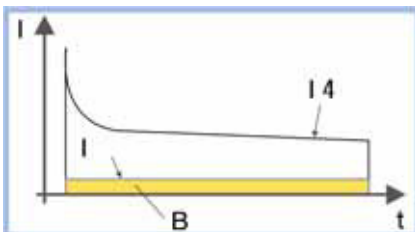

Bild 3

Fügt man einen einfachen ohmschen Widerstand ein, z.B. ein Widerstandskabel, so wird der Strom um einen bestimmten Wert (I_R) erhöht und es ergibt sich die Kurve in Bild 3. Hier würde nur ein Blinkgeber nach Prinzip c) funktionieren.

Wählt man den Widerstand etwas höher, könnte eventuell Prinzip d) auch noch funktionieren.

Fällt danach die Leuchte durch mechanische Beschädigung aus, könnte der Blinkgeber den eingefügten Widerstand als funktionstüchtige Glühlampe erkennen. Somit würde eine einwandfrei arbeitende Leuchte angezeigt, obwohl diese nicht funktioniert! Das bedeutet: In diesem Fall verliert das Fahrzeug die Zulassung für den öffentlichen Straßenverkehr.

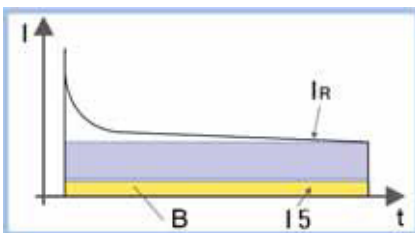
Für einen universellen Einsatz kommt nur eine Lösung in Frage, die mit allen Blinkgebern im Markt funktioniert. Wie die bisherigen Ausführungen gezeigt haben, kann das praktisch nur gewährleistet werden, wenn man den Stromverlauf einer Glühlampe durch eine elektronische Schaltung ganz exakt nachbildet.

Da eine solche Schaltung sehr aufwendig ist, ist es nicht möglich, diese in die LED-Leuchte zu integrieren. Um dennoch die Vorteile der LED-Leuchten zu nutzen, wird für die Schaltung ein Vorschaltgerät benötigt. Diese Kombination bietet die perfekte und vor allen Dingen gesetzeskonforme Problemlösung.

- I = Strom
- t = Zeit
- 1 = Impulsspitze
- 2 = Einschaltimpuls
- 3 = Einzelimpuls
- 4 = Glühlampe
- 5 = LED

HELLA-Patent auf die perfekte Problemlösung



Bild 4

I = Strom
t = Zeit
1 = Impulsspitze
2 = Einschaltimpuls
3 = Einzelimpuls
4 = Glühlampe
5 = LED

Alle HELLA LED-Blinkleuchten mit integrierter Elektronik für die Ausfallkontrolle überwachen sich selbst und erzeugen einen Einzelimpuls. Dieser Impuls wird durch die elektronischen Vorschaltgeräte ausgewertet. Die Vorschaltgeräte simulieren eine 21W Glühlampe. Dadurch ist der Betrieb mit herkömmlichen Blinkgebern möglich. Bei einem Defekt der Leuchte, der schon bei Ausfall einer einzigen LED gegeben sein kann, wird der oben genannte Impuls nicht erzeugt. Die Vorschaltgeräte schalten die Glühlampensimulation ab und der Blinkgeber meldet dem Fahrzeugführer den Defekt.

Durch Messung des Lampenstroms während des Zeitfensters von 10 ms (Bild 4) ist ein direkter Austausch zwischen der HELLA LED-Leuchte und einer Glühlampensimulation möglich.

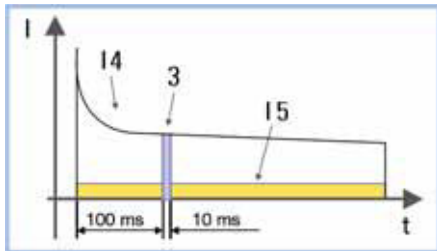
HELLA-Vorschaltgeräte können auch nachträglich problemlos umgerüstet werden.

Fahrzeughersteller können eine ECE-konforme Ausfallkontrolle auch sicherstellen, indem sie den nebenstehend gezeigten Impuls der HELLA LED-Blinkleuchten in ihren Steuergeräten direkt auswerten. Die genaue Spezifikation ist bei HELLA anzufordern.

Welches HELLA-Vorschaltgerät für welches Fahrzeug?



1. Fahrzeuge, die zur Blinkleuchtenausfallkontrolle die Kaltabfrage verwenden.

Beschreibung der Fehleranzeige:

Wird eine defekte Leuchte beim Einschalten der Zündung bzw. direkt beim Defekt oder beim Herausrauben der Glühlampe angezeigt, ohne dass der Blinker betätigt wird.

Lösung: Simulationsgerät für Kaltabfrage

Bestell-Nr.	Vp.	
		Simulationsgerät für Kaltabfrage,
5DS 009 602-011	1	12V
5DS 009 602-001	1	24V

2. Fahrzeuge ohne Blinkgeber, die zur Ausfallkontrolle eine Strommessung durchführen.

Beschreibung der Fehleranzeige:

Wird erst während des Blinkens ein Defekt (z.B. doppelte Blinkfrequenz) festgestellt.

Lösung: Blinkleuchten-Steuergerät



5DS 009 552-001 1 LED-Blinkleuchten-Steuergerät für Zugfahrzeuge und Anhänger, 24V, mit einem 15-poligen EasyConn Steckergehäuse und einem 15-poligen EasyConn Steckhülsegehäuse

5DS 009 552-011 1 mit 6,3 mm Flachsteckanschlüssen an den Leitungsenden

Keine eigene Spannungsversorgung notwendig.
Schutzart: IP6K9K.

3. Fahrzeuge mit Blinkgeber

Lösung: Austausch des vorhandenen gegen einen LED-Blinkgeber



4DN 009 492-101 1 LED-Blinkgeber, 12V 2+1+1

4DW 009 492-111 1 LED-Blinkgeber, 12V 3+1

4DM 009 492-001 1 LED-Blinkgeber, 24V 2+1

4DW 009 492-011 1 LED-Blinkgeber, 24V 3+1



Für waagerechten Anbau an Zugfahrzeuge

Schlusslicht, Bremslicht, Nebelschlusslicht, Umrisslicht und Rückstrahler rot, Blinklicht und Seitenmarkierungsrückstrahllicht gelb, Rückfahrlicht weiß.

2 Befestigungsschrauben M8.

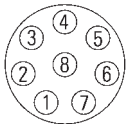

1	BL	gelb
2	S/K/UR/SMLR	braun
3	B	rot
4	NES	blau
5	R	schwarz
6	-	nicht belegt
7	-	nicht belegt
8	Masse	weiß

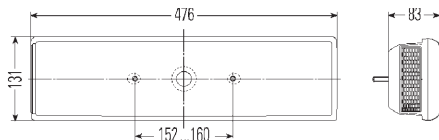

Bestell-Nr.	Vp.	
2VP 007 323-011	1	Schluss-Rückstrahler-Brems-Blink-Nebelschluss-Rückfahr-Umriss-Seitenmarkierungs-Rückstrahlerleuchte mit Tülle, links
2VP 007 323-021	1	rechts
2VP 007 323-111	1	Schluss-Rückstrahler-Brems-Blink-Nebelschluss-Rückfahr-Umriss-Seitenmarkierungs-Rückstrahlerleuchte mit schwarzem, 8-poligem Zentralstecker und 24V-Glühlampen, links
2VP 007 323-121	1	rechts
2VD 007 323-031	1	Schluss-Rückstrahler-Brems-Blink-Nebelschluss-Rückfahr-Umriss- und Seitenmarkierungs-Rückstrahlerleuchte mit Kennzeichenlicht für Kennzeichenschilder 520 x 120 mm und 340 x 240 mm, mit Tülle, links
2VD 007 323-041	1	rechts
2VD 007 323-131	1	Schluss-Rückstrahler-Brems-Blink-Nebelschluss-Rückfahr- Umriss-Seitenmarkierungs-Rückstrahlerleuchte mit Kennzeichenlicht für Kennzeichenschilder 520 x 120 mm und 340 x 240 mm, mit schwarzem, 8-poligem Zentralstecker und 24V-Glühlampen, links
2VD 007 323-141	1	rechts
9EL 146 887-001	1	Ersatzteile/Zubehör: Lichtscheibe
9EL 146 838-001	2	Seitenmarkierungsleuchte mit Rückstrahler R5W-Glühlampe,
8GA 002 071-121	10	12V
8GA 002 071-241	10	24V
8GA 002 071-131	10	R10W-Glühlampe, 12V
8GA 002 071-251	10	24V
8GA 002 073-121	10	P21W-Glühlampe, 12V
8GA 002 073-241	10	24V



Für waagerechten oder senkrechten Einbau in Zugfahrzeuge und Wohnmobile

Schlusslicht, Bremslicht, Nebelschlusslicht, Umrisslicht und Rückstrahler rot, Blinklicht gelb, Rückfahrlicht weiß. Mit Tülle.

2 Befestigungsschrauben M8.

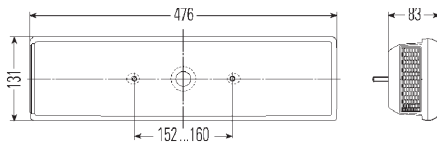

Bestell-Nr.	Vp.	
2VP 007 323-091	1	Schluss-Rückstrahler-Brems-Blink-Nebelschluss-Rückfahr-Umrissleuchte, links
2VP 007 323-101	1	rechts
9EL 146 887-001	1	Ersatzteile/Zubehör: Lichtscheibe
8GA 002 071-121	10	R5W-Glühlampe, 12V
8GA 002 071-241	10	24V
8GA 002 071-131	10	R10W-Glühlampe, 12V
8GA 002 071-251	10	24V
8GA 002 073-121	10	P21W-Glühlampe, 12V
8GA 002 073-241	10	24V



Für waagerechten Anbau an Zugfahrzeuge

Schlusslicht, Bremslicht, Nebelschlusslicht, Umrisslicht und Rückstrahler rot, Blinklicht und Seitenmarkierungsrückstrahlerlicht gelb, Rückfahrlicht weiß, Kennzeichenlicht für Kennzeichenschilder 520 x 120 mm.

Gehäuse aus schwarzem Kunststoff.
2 Befestigungsschrauben M8.

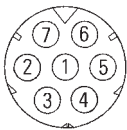

1	Masse	weiß
2	S/K/UR/SMLR	braun
3	R	gelb
4	BL	grün
5	B	rot
6	NES	blau
7	-	nicht belegt

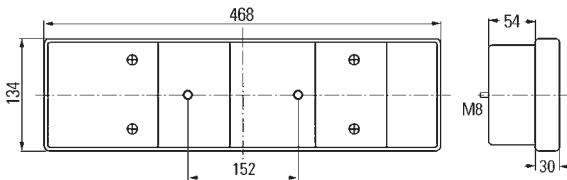

Bestell-Nr.	Vp.	
2VD 008 204-231	1	Schluss-Rückstrahler-Brems-Blink-Nebelschluss-Rückfahr-Umriss-Seitenmarkierungs-Rückstrahlerleuchte mit 7-poligem, seitlichem Zentralstecker für RVI Fahrzeuge, mit Kennzeichenlicht, links
2VP 008 204-221	1	ohne Kennzeichenlicht, rechts
2VD 008 204-211	1	Schluss-Rückstrahler-Brems-Blink-Nebelschluss-Rückfahr-Umriss-Seitenmarkierungs-Rückstrahlerleuchte ohne Zentralstecker, mit PG-Verschraubung und Kabeleingang, mit Kennzeichenlicht, links
2VP 008 204-201	1	ohne Kennzeichenlicht, rechts
2VD 008 204-251	1	Schluss-Rückstrahler-Brems-Blink-Nebelschluss-Rückfahr-Umriss-Seitenmarkierungs-Rückstrahlerleuchte mit 7-poligem, seitlichen Zentralstecker für DAF und MAN Fahrzeuge, mit Kennzeichenlicht, links
2VP 008 204-241	1	ohne Kennzeichenlicht, rechts
9EL 152 889-001	1	Ersatzteile/Zubehör: Lichtscheibe mit Schrauben
8GA 002 071-121	10	R5W-Glühlampe, 12V
8GA 002 071-241	10	24V
8GA 002 071-131	10	R10W-Glühlampe, 12V
8GA 002 071-251	10	24V
8GA 002 073-121	10	P21W-Glühlampe, 12V
8GA 002 073-241	10	24V

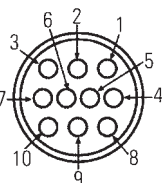
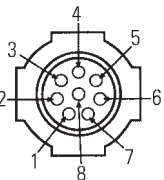
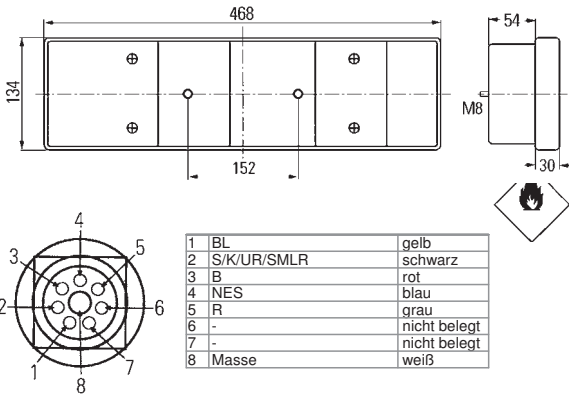

Für waagerechten Anbau an Zugfahrzeuge

Schlusslicht, Bremslicht, Nebelschlusslicht, Umrisslicht und Rückstrahler rot, Blinklicht gelb, Rückfahrlicht weiß, Kennzeichenlicht für Kennzeichenschilder 520 x 120 mm.

Gehäuse aus schwarzem Kunststoff.
2 Befestigungsschrauben M8.

Bestell-Nr.	Vp.	
2VD 008 204-051	1	Schluss-Rückstrahler-Brems-Blink-Nebelschluss-Rückfahr-Umrissleuchte mit 8-poligem Zentralstecker für MAN und Scania-Fahrzeuge, mit Kennzeichenlicht, links und rechts
2VP 008 204-041	1	ohne Kennzeichenlicht, links und rechts
2VD 008 204-071	1	Schluss-Rückstrahler-Brems-Blink-Nebelschluss-Rückfahr-Umriss-Seitenmarkierungs-Rückstrahlerleuchte mit 8-poligem Zentralstecker für MAN und Scania-Fahrzeuge, mit Kennzeichenlicht, links
2VP 008 204-061	1	ohne Kennzeichenlicht, links und rechts
2VD 008 204-131	1	Schluss-Rückstrahler-Brems-Blink-Rückfahr-Umriss-Seitenmarkierungs-Rückstrahlerleuchte mit Nebelschlusslicht und Kennzeichenlicht, links
2VP 008 204-121	1	ohne Nebelschlusslicht und Kennzeichenlicht, links und rechts
2VD 008 204-141	1	Schluss-Rückstrahler-Brems-Blink-Nebelschluss-Rückfahr-Umriss-Seitenmarkierungs-Rückstrahlerleuchte mit Scania-Kabeleingang, rechts
2VD 008 204-171	1	Schluss-Rückstrahler-Brems-Blink-Nebelschluss-Rückfahr-Umriss-Seitenmarkierungs-Rückstrahlerleuchte mit 8-poligem Stecker für DAF-Fahrzeuge, mit Kennzeichenlicht, links
2VP 008 204-161	1	ohne Kennzeichenlicht, links und rechts
2VD 008 204-191	1	Schluss-Rückstrahler-Brems-Blink-Nebelschluss-Rückfahr-Umriss-Seitenmarkierungs-Rückstrahlerleuchte mit 10-poligem Zentralstecker für Iveco-Fahrzeuge, mit Kennzeichenlicht, links
2VP 008 204-181	1	ohne Kennzeichenlicht, rechts
9EL 152 889-001	1	Ersatzteile/Zubehör: Lichtscheibe mit Schrauben
8GA 002 071-121	10	R5W-Glühlampe, 12V
8GA 002 071-241	10	24V
8GA 002 073-121	10	P21W-Glühlampe, 12V
8GA 002 073-241	10	24V

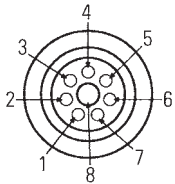
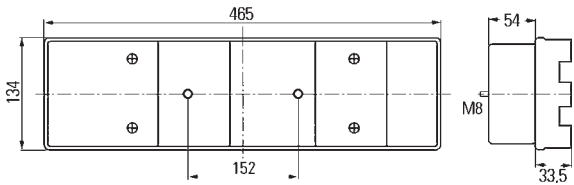

1	BL	gelb
2	S/K/UR/SMLR	schwarz/grün-rot/braun
3	B	rot
4	NES	blau
5	R	grau
6	-	nicht belegt
7	-	nicht belegt
8	Masse	weiß

Für waagerechten Anbau an Zugfahrzeuge

Schlusslicht, Bremslicht, Nebelschlusslicht, Umrisslicht und Rückstrahler rot, Blinklicht und Seitenmarkierungsrückstrahlerlicht gelb, Rückfahrlicht weiß.

Kennzeichenlicht für Kennzeichenschilder 520 x 120 mm.

Kabeleinführung durch mittige Gehäuseöffnung, ohne Tülle.

Gehäuse aus schwarzem Kunststoff.

2 Befestigungsschrauben M8.

Bestell-Nr.	Vp.	
2VD 008 204-111	1	Schluss-Rückstrahler-Brems-Blink-Rückfahr-Umriss-Seitenmarkierungs-Rückstrahlerleuchte für Mercedes-Benz Fahrzeuge, mit Nebelschluss- und Kennzeichenlicht, links
2VP 008 204-101	1	ohne Nebelschluss- und Kennzeichenlicht, rechts
2VD 008 204-091	1	Schluss-Rückstrahler-Brems-Blink-Nebelschluss-Rückfahr-Umriss-Seitenmarkierungs-Rückstrahlerleuchte mit 8-poligem Zentralstecker für Mercedes-Benz Fahrzeuge, mit Kennzeichenlicht, links
2VP 008 204-081	1	ohne Kennzeichenlicht, rechts
9EL 152 891-001	1	Ersatzteile/Zubehör: Lichtscheibe mit Schrauben
8GA 002 071-121	10	R5W-Glühlampe, 12V
8GA 002 071-241	10	24V
8GA 002 073-121	10	P21W-Glühlampe, 12V
8GA 002 073-241	10	24V

Für waagerechten Anbau an Zugfahrzeuge



Schlusslicht, Bremslicht, Nebelschlusslicht, Umrisslicht und Rückstrahler rot, Blinklicht und Seitenmarkierungsrückstrahlerlicht gelb, Rückfahrlicht weiß, Kennzeichenlicht für Kennzeichenschilder 520 x 120 mm.

Gehäuse aus schwarzem Kunststoff.
2 Befestigungsschrauben M8.

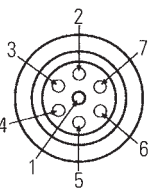

1	Masse	weiß
2	BL	grün
3	B	rot
4	S/K/UR/SMLR	braun
5	R	gelb
6	NES	blau
7	-	nicht belegt

1	Masse	weiß
2	BL	blau
3	B	rot
4	S/K/UR/SMLR	braun
5	R	gelb
6	NES	blau
7	-	nicht belegt

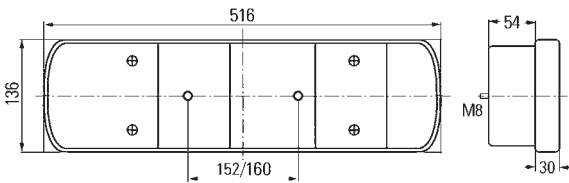

Schlusslicht, Rückstrahler, Bremslicht und Nebelschlusslicht rot, Blinklicht und Seitenmarkierungslicht mit Rückstrahler gelb, Rückfahrlicht weiß.

Mit 4 integrierten Schwingungsdämpfern, 8-poligem Schlemmer-Stecker und 24V-Glühlampen. Doppelglühlampen-Bestückung im Schlusslichtfeld.

Gehäuse aus schwarzem Kunststoff.
2 Befestigungsschrauben M8.

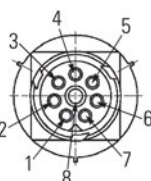
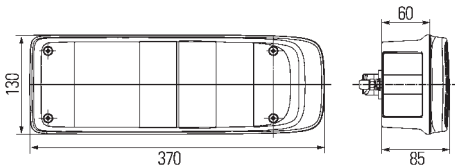

1	BL	gelb/grün
2	S	braun
3	B	rot
4	NES	blau
5	R	rosa
6	-	nicht belegt
7	-	nicht belegt
8	Masse	weiß

Bestell-Nr.	Vp.	
2VD 008 205-011	1	Schluss-Rückstrahler-Brems-Blink-Kennzeichen-Rückfahr-Nebelschluss-Umriss-Seitenmarkierungs-Rückstrahlerleuchte mit 152 mm Lochabstand, links
2VD 008 205-021	1	rechts
2VD 008 205-051	1	Schluss-Rückstrahler-Brems-Blink-Kennzeichen-Rückfahr-Nebelschluss-Umriss-Seitenmarkierungs-Rückstrahlerleuchte mit 7-poligem, seitlichem AMP-Zentralstecker und 160 mm Lochabstand, links
2VD 008 205-041	1	rechts
2VP 008 205-031	1	Schluss-Rückstrahler-Brems-Blink-Rückfahr-Nebelschluss-Umriss-Seitenmarkierungs-rückstrahlerleuchte mit 7-poligem, seitlichem AMP-Zentralstecker und 160 mm Lochabstand, links und rechts
9EL 152 884-001	1	Ersatzteile/Zubehör: Lichtscheibe mit Schrauben
8GA 002 071-121	10	R5W-Glühlampe, 12V
8GA 002 071-241	10	24V
8GA 002 071-131	10	R10W-Glühlampe, 12V
8GA 002 071-251	10	24V
8GA 002 073-121	10	P21W-Glühlampe, 12V
8GA 002 073-241	10	24V

Bestell-Nr.	Vp.	
2VP 340 888-011	1	Schluss-Rückstrahler-Brems-Blink-Nebelschluss-Rückfahr-Seitenmarkierungsleuchte mit Rückstrahler, links
2VP 340 888-017	12	
2VP 340 888-001	1	rechts
2VP 340 888-007	12	
9EL 340 829-041	1	Ersatzteile: Lichtscheibe mit Schrauben
8GA 002 071-251	10	R10W-Glühlampe, 24V
8GA 002 073-241	10	P21W-Glühlampe, 24V
8GP 002 067-241	10	T4W-Glühlampe, 24V

Für waagerechten Anbau an Zugfahrzeuge

Schlusslicht, Rückstrahler, Bremslicht, Nebelschlusslicht, Umrisslicht und Seitenmarkierungsrückstrahlerlicht rot, Blinklicht (gelbe Glühlampe), Rückfahrlicht und Kennzeichenlicht weiß. Mit 8-poligem HDSCS-Stecker und DIN-Stecker.

Gehäuse aus schwarzem Kunststoff.
2 Befestigungsschrauben M8.

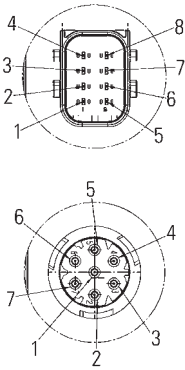
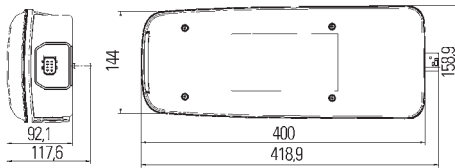

1	Masse
2	-
3	-
4	NES
5	S
6	R
7	BL
8	B
	HDSCS-Stecker
1	Masse
2	S
3	R
4	BL
5	B
6	NES
7	-
	DIN-Stecker

Bestell-Nr.	Vp.	
2VD 011 511-031	1	Schluss-Rückstrahler-Brems-Blink-Nebelschluss-Rückfahr-Umriss-Seitenmarkierungs-Rückstrahlerleuchte mit Kennzeichenlicht und 24V-Glühlampen, links
2VP 011 511-041	1	ohne Kennzeichenlicht, mit 24V-Glühlampen, rechts
2VP 011 511-081	1	ohne Kennzeichenlicht, mit 24V-Glühlampen und Rückfahrwarner, rechts
9EL 194 229-001	1	Ersatzteile/Zubehör: Lichtscheibe mit Schrauben
9DW 194 222-801	1	LED-Modul zur Umrüstung der Glühlampen-Version auf Hybrid-Version
8GA 002 071-251	10	R10W-Glühlampe, 24V
8GA 002 073-241	10	P21W-Glühlampe, 24V
8GA 006 841-241	10	PY21W-Glühlampe, 24V
2VD 011 511-231	1	mit Kennzeichenlicht, 24V-Glühlampen und 24V-LEDs, links
2VP 011 511-241	1	ohne Kennzeichenlicht, mit 24V-Glühlampen und 24V-LEDs, rechts
2VP 011 511-281	1	ohne Kennzeichenlicht, mit 24V-Glühlampen, 24V-LEDs und Rückfahrwarner, rechts
9EL 194 229-001	1	Ersatzteile: Lichtscheibe mit Schrauben
8GA 002 073-241	10	P21W-Glühlampe, 24V
8GA 006 841-241	10	PY21W-Glühlampe, 24V

Für waagerechten Anbau

Truck Full LED

In LED-Technik, 24V. Mit Glowing-Body-Technologie.
Schlusslicht mit 12 roten LEDs 2,8W,
Bremslicht mit 18 roten LEDs 2,2W,
Blinklicht mit 6 gelben LEDs 4,2W,
Nebelschlusslicht mit 8 roten LEDs 2,5W,
Rückfahrlicht mit 4 weißen LEDs 4,7W,
Seitenmarkierungs-/Umrisslicht mit 5 roten LEDs 2,8W,
Kennzeichenlicht mit 4 weißen LEDs 1,7W.
Mit 7-poligem DIN-Stecker.

Gehäuse PC + ABS schwarz.
 2 Befestigungsschrauben M8.
 Ca. Stromaufnahme bei 24V:
 Schlusslicht: 0,12A, Bremslicht: 0,09A, Blinklicht: 0,18A,
 Nebelschlusslicht: 0,10A, Rückfahrlicht: 0,20A,
 Seitenmarkierungs-/Umrisslicht: 0,12A, Kennzeichenlicht: 0,07A.
 Mit Impuls für Blinkleuchten-Ausfallkontrolle.
 Schutzart: IP5K4K, IPX9K. Siehe LED Hinweis 1.

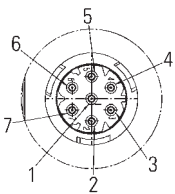
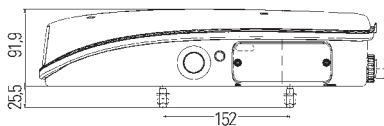
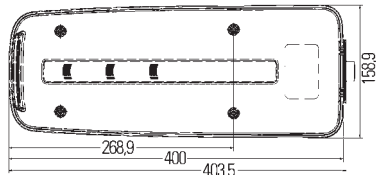

1	Masse
2	S
3	R
4	BL
5	B
6	NES
7	-



Bestell-Nr.	Vp.	
2VD 012 381-011	1	Schluss-Rückstrahler-Brems-Blink-Nebelschluss-Rückfahr-Umriss-Seitenmarkierungsrückstrahlerleuchte mit Kennzeichenlicht, links
2VP 012 381-021	1	ohne Kennzeichenlicht, rechts
2VD 012 381-031	1	mit Kennzeichenlicht und 500 mm Leitung, links
2VP 012 381-041	1	ohne Kennzeichenlicht, mit 500 mm Leitung, rechts
2VP 012 381-051	1	Schluss-Rückstrahler-Brems-Blink-Nebelschluss-Rückfahr-Umriss-Seitenmarkierungsrückstrahlerleuchte, links
2VP 012 381-061	1	mit Rückfahrwarner, rechts
2VP 012 381-081	1	mit Rückfahrwarner und 500 mm Leitung, rechts
Ersatzteile/Zubehör:		
9EL 208 551-011	1	Lichtscheibe
5DS 009 602-001	1	LED-Blinkleuchten-Steuergerät, 24V
4DW 009 492-011	1	LED-Blinkgeber, 24V

Für waagerechten Anbau

Truck Full LED

In LED-Technik, 24V. Mit Glowing-Body-Technologie.
Schlusslicht mit 12 roten LEDs 2,8W,
Bremslicht mit 18 roten LEDs 2,2W,
Blinklicht mit 6 gelben LEDs 4,2W,
Nebelschlusslicht mit 8 roten LEDs 2,5W,
Rückfahrlicht mit 4 weißen LEDs 4,7W,
Seitenmarkierungs-/Umrisslicht mit 5 roten LEDs 2,8W,
Kenntzeichenlicht mit 4 weißen LEDs 1,7W.
Mit 7-poligem DIN-Stecker.

Gehäuse PC + ABS schwarz.
 2 Befestigungsschrauben M8.
 Ca. Stromaufnahme bei 24V:
 Schlusslicht: 0,12A, Bremslicht: 0,09A, Blinklicht: 0,18A,
 Nebelschlusslicht: 0,10A, Rückfahrlicht: 0,20A,
 Seitenmarkierungs-/Umrisslicht: 0,12A, Kenntzeichenlicht: 0,07A.
 Mit Impuls für Blinkleuchten-Ausfallkontrolle.
 Schutzart: IP5K4K, IPX9K. Siehe LED Hinweis 1.

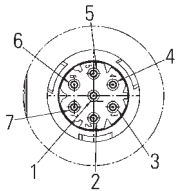
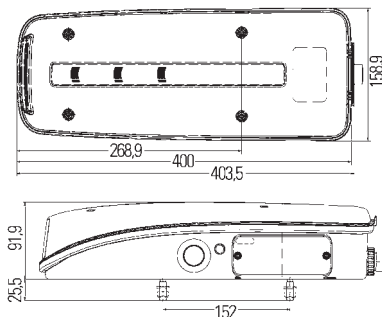

1	Masse
2	S
3	R
4	BL
5	B
6	NES
7	-

Bestell-Nr.	Vp.	
2VD 012 381-311	1	Schluss-Rückstrahler-Brems-Blink-Nebelschluss-Rückfahr-Umriss-Seitenmarkierungsrückstrahlerleuchte mit Kenntzeichenlicht und seitlichem Stecker, links
2VP 012 381-321	1	ohne Kenntzeichenlicht, mit seitlichem Stecker, rechts
2VP 012 381-341	1	ohne Kenntzeichenlicht, mit seitlichem Stecker und Rückfahrwarner, rechts
2VD 012 381-351	1	mit Kenntzeichenlicht und rückwärtigem Stecker, links
2VP 012 381-361	1	ohne Kenntzeichenlicht, mit rückwärtigem Stecker, rechts
2VP 012 381-381	1	ohne Kenntzeichenlicht, mit rückwärtigem Stecker und Rückfahrwarner, rechts
Ersatzteile/Zubehör:		
9EL 208 551-001	1	Lichtscheibe
5DS 009 602-001	1	LED-Blinkleuchten-Steuergerät, 24V
4DW 009 492-011	1	LED-Blinkgeber, 24V

Für waagerechten Anbau

Truck Full LED

In LED-Technik, 24V. Mit Glowing-Body-Technologie.
Schlusslicht mit 12 roten LEDs 2,8W,
Bremslicht mit 18 roten LEDs 2,2W,
Blinklicht mit 6 gelben LEDs 4,2W,
Nebelschlusslicht mit 8 roten LEDs 2,5W,
Rückfahrlicht mit 4 weißen LEDs 4,7W,
Seitenmarkierungs-/Umrisslicht mit 5 roten LEDs 2,8W,
Kennzeichenlicht mit 4 weißen LEDs 1,7W.
Mit 8-poligem HDSCS-Stecker.

Gehäuse PC + ABS schwarz.
 2 Befestigungsschrauben M8.
 Ca. Stromaufnahme bei 24V:
 Schlusslicht: 0,12A, Bremslicht: 0,09A, Blinklicht: 0,18A,
 Nebelschlusslicht: 0,10A, Rückfahrlicht: 0,20A,
 Seitenmarkierungs-/Umrisslicht: 0,12A, Kennzeichenlicht: 0,07A.
 Mit Impuls für Blinkleuchten-Ausfallkontrolle.
 Schutzart: IP5K4K, IPX9K. Siehe LED Hinweis 1.

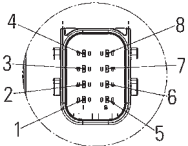
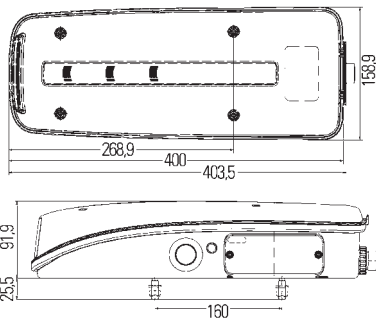

1	Masse
2	-
3	-
4	NES
5	S
6	R
7	BL
8	B



Bestell-Nr.	Vp.	
2VD 012 381-211	1	Schluss-Rückstrahler-Brems-Blink-Nebelschluss-Rückfahr-Umriss-Seitenmarkierungsrückstrahlerleuchte mit Kennzeichenlicht und seitlichem Stecker, links
2VP 012 381-221	1	ohne Kennzeichenlicht, mit seitlichem Stecker, rechts
2VP 012 381-241	1	ohne Kennzeichenlicht, mit seitlichem Stecker und Rückfahrwarner, rechts
2VD 012 381-251	1	mit Kennzeichenlicht und rückwärtigem Stecker, links
2VD 012 381-261	1	ohne Kennzeichenlicht, mit rückwärtigem Stecker, rechts
2VD 012 381-281	1	ohne Kennzeichenlicht, mit rückwärtigem Stecker und Rückfahrwarner, rechts
Ersatzteile/Zubehör:		
9EL 208 551-001	1	Lichtscheibe
5DS 009 602-001	1	LED-Blinkleuchten-Steuergerät, 24V
4DW 009 492-011	1	LED-Blinkgeber, 24V

**Für waagerechten Anbau an Zugfahrzeuge
Zulässig auch für Anhänger, wenn eine
EG-Teilbetriebserlaubnis für Beleuchtung vorliegt**



Schlusslicht, Rückstrahler, Bremslicht, Nebelschlusslicht und Umrisslicht rot, Blinklicht gelb, Rückfahrlicht weiß, Kennzeichenlicht glasklar, für Kennzeichenschilder 520 x 120 mm, mit seitlich angeklebtem, gelbem Seitenmarkierungsrückstrahler. Mit Schwingungsdämpfung und 24V-Glühlampen.

Achtung: bei Verwendung im Rechtsverkehr ist das Kennzeichenfenster der rechten Leuchte mit der schwarzen Blendscheibe 9EL 134 301-011 (Vp.1) abzudecken, bitte separat bestellen!

Gehäuse aus schwarzem Kunststoff.
2 Befestigungsschrauben M8.

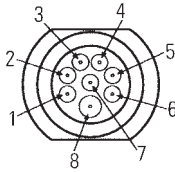

1	BL	schwarz/weiß
2	S/K/UR	grün/schwarz
3	-	nicht belegt
4	NES	gelb/schwarz/weiß
5	R	weiß/rot
6	Masse	braun
7	B	schwarz/rot
8	-	nicht belegt

1	BL	schwarz/weiß
2	S/K/UR/SMLR	grün/schwarz
3	-	nicht belegt
4	NES	gelb/schwarz/weiß
5	R	weiß/rot
6	Masse	braun
7	B	schwarz/rot
8	-	nicht belegt

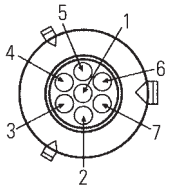

1	Masse	braun
2	S/UR/SMLR	grün
3	R	schwarz
4	BL	rot
5	B	gelb
6	NES	weiß
7	K	grün

2VD 007 500-411

1	Masse	braun
2	S/UR/SMLR	grün
3	R	schwarz
4	BL	rot
5	B	gelb
6	-	nicht belegt
7	-	nicht belegt

2VP 007 500-421/-521

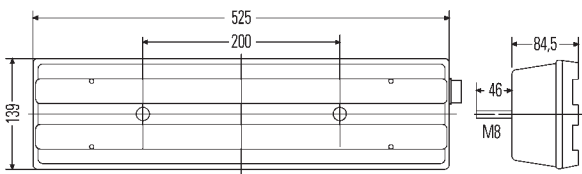

Bestell-Nr.	Vp.	
2VD 007 500-091	1	Schluss-Rückstrahler-Brems-Blink-Kennzeichen-Rückfahr-Nebelschluss-Umrissleuchte mit Seitenmarkierungsrückstrahler und 1200 mm langer Leitung mit 8-poligem Rundstecker, links
2VD 007 500-201	1	rechts
2VD 007 500-111	1	Schluss-Rückstrahler-Brems-Blink-Kennzeichen-Rückfahr-Nebelschluss-Umriss-Seitenmarkierungs-Rückstrahlerleuchte mit 1200 mm Leitung und 8-poligem Rundstecker, links
2VD 007 500-221	1	rechts
2VD 007 500-411	1	Schluss-Rückstrahler-Brems-Blink-Rückfahr-Umriss-Seitenmarkierungs-Rückstrahlerleuchte mit seitlichem, gelbem, 7-poligem Zentralstecker mit Dichthülsen, mit Nebelschluss- und Kennzeichenlicht, links
2VP 007 500-421	1	ohne Nebelschluss- und Kennzeichenlicht, rechts
2VP 007 500-521	1	Schluss-Rückstrahler-Brems-Blink-Rückfahr-Umriss-Seitenmarkierungs-Rückstrahlerleuchte mit seitlichem, gelbem, 7-poligem Zentralstecker mit Dichthülsen, mit Rückfahrwarner und Elektronik zur Reduzierung der Lautstärke bei Nacht, rechts
9EL 134 296-041	1	Ersatzteile/Zubehör: Lichtscheibe mit Schrauben, links
9EL 134 296-051	1	rechts
9EL 146 838-001	2	Lichtscheibe für Seitenmarkierungsrückstrahlerlicht für -111/-221/-411/-421
9EL 134 301-001	4	Lichtscheibe für Kennzeichenlicht für -091/-111/-201/-221/-411
9GT 074 132-001	10	Tülle für -091/-201/-111/-221
9EL 134 301-011	1	Blendscheibe, schwarz
8GA 002 071-131	10	R10W-Glühlampe, 12V
8GA 002 071-251	10	24V
8GA 002 073-121	10	P21W-Glühlampe, 12V
8GA 002 073-241	10	24V



Für waagerechten Anbau

Schlusslicht, Bremslicht, Nebelschlusslicht und Umrisslicht rot, Blinklicht gelb, Rückfahrlicht weiß, Kennzeichenlicht glasklar, für Kennzeichenschilder 520 x 120 mm, mit seitlichem, gelbem Markierungsrückstrahler.
Achtung: bei Verwendung im Rechtsverkehr ist das Kennzeichenfenster der rechten Leuchte mit der schwarzen Blendscheibe 9EL 134 301-011 (Vp.1) abzudecken, bitte separat bestellen!

Gehäuse aus grauem Kunststoff.
 2 Befestigungsschrauben M8.

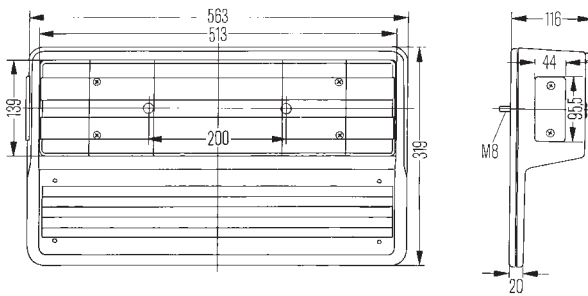

Bestell-Nr.	Vp.	
2VD 005 300-551	1	Schluss-Rückstrahler-Brems-Blink-Kennzeichen-Nebelschluss-Rückfahr-Umriss-Seitenmarkierungs-Rückstrahlerleuchte, links
2VD 005 300-581	1	rechts
Ersatzteile/Zubehör:		
9EL 134 296-041	1	links
9EL 134 296-051	1	rechts
9EL 134 301-001	4	Lichtscheibe für Kennzeichenlicht
8RA 003 326-011	20	Rückstrahler
9EL 134 301-011	1	Blendscheibe, schwarz
8GA 002 071-131	10	12V
8GA 002 071-251	10	24V
8GA 002 073-121	10	12V
8GA 002 073-241	10	24V

Für Einbau

Schlusslicht, Bremslicht und Nebelschlusslicht rot, Blinklicht gelb, Rückfahrlicht weiß.
 Mit rechteckigem Volvo-Zentralstecker.

Gehäuse aus grauem Kunststoff.
 2 Befestigungsschrauben M6.

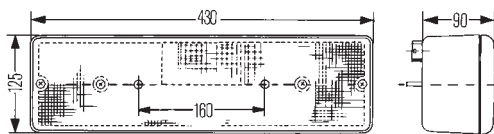

8	7	6	5	1	Masse
•	•	•	•	2	S
•	•	•	•	3	S
•	•	•	•	4	NES
•	•	•	•	5	B
•	•	•	•	6	BL
•	•	•	•	7	R
•	•	•	•	8	Masse

Bestell-Nr.	Vp.	
2SL 005 883-031	1	Schluss-Brems-Blink-Nebelschluss-Rückfahr-Kennzeichenleuchte, für Kennzeichenschilder 520 x 120 mm und 340 x 240 mm, für waagerechten Anbau, links
2SL 005 883-041	1	rechts
Ersatzteile/Zubehör:		
9EL 135 548-001	1	Lichtscheibe
8GA 002 071-121	10	12V
8GA 002 071-241	10	24V
8GA 002 073-121	10	12V
8GA 002 073-241	10	24V

Für waagerechten Anbau



Schlusslicht, Bremslicht, Nebelschlusslicht und Rückstrahler rot, Blinklicht gelb, Rückfahrlicht und Kennzeichenlicht weiß.

Gehäuse aus schwarzem Kunststoff, ohne Tülle.
2 Befestigungsschrauben M8.

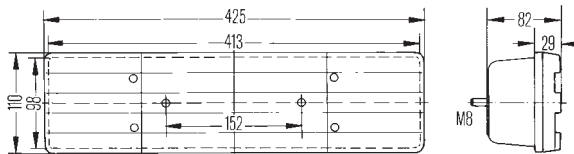

Bestell-Nr.	Vp.	
2VB 004 887-011	1	Schluss-Rückstrahler-Brems-Blink-Nebelschluss-Kennzeichenleuchte, links
2VA 004 887-031	1	Schluss-Rückstrahler-Brems-Blink-Nebelschlussleuchte, links
2VP 004 887-021	1	Schluss-Rückstrahler-Brems-Blink-Rückfahrleuchte, rechts
Ersatzteile/Zubehör:		
9EL 131 420-001	1	Lichtscheibe mit Schrauben, links
9EL 131 420-011	1	rechts
9GT 141 941-001	10	Tülle
8GA 002 073-121	10	P21W-Glühlampe, 12V
8GA 002 073-241	10	24V
8GA 002 071-131	10	R10W-Glühlampe, 12V
8GA 002 071-251	10	24V

Für waagerechten Anbau an Anhänger

Rear Logic



Schlusslicht, Bremslicht, Nebelschlusslicht und Dreieckrückstrahler rot, Blinklicht (mit Zusatzlichtscheibe) und Rückfahrlicht glasklar.

Mit Schwingungsdämpfung und Tülle.

Gehäuse aus schwarzem Kunststoff.
2 Befestigungsschrauben M8.

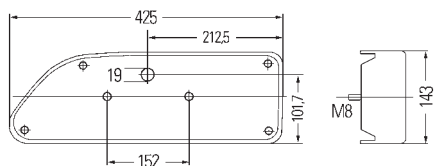

Bestell-Nr.	Vp.	
2VP 007 907-031	1	Schluss-Dreieckrückstrahler-Brems-Blink-Rückfahr-Nebelschlussleuchte, links
2VP 007 907-037	12	
2VP 007 907-041	1	rechts
2VP 007 907-047	12	
Ersatzteile/Zubehör:		
9EL 150 965-001	1	Lichtscheibe, links
9EL 150 966-001	1	rechts
8GA 002 073-251	10	P21W-Glühlampe, 24V
8GD 002 078-241	10	P21/5W-Glühlampe, 24V
8GD 002 078-011	10	24V HD

Für waagerechten Anbau

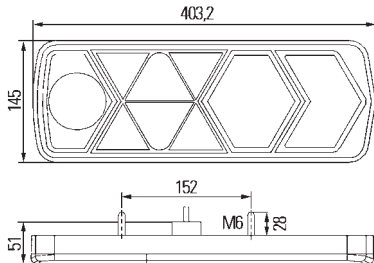

In LED-Technik, 24V. Schlusslicht, Bremslicht und X-Rückstrahler rot, Blinklicht gelb, Rückfahrlicht weiß.
Mit 1500 mm langer Leitung mit Flachsteckhülsen 6,3 mm.
Schlusslicht und Bremslicht mit je 15 roten LEDs, Blinklicht mit 15 gelben LEDs, Rückfahrlicht mit 1 weißen LED.
Schlusslicht: 0,03A, Bremslicht: 5,0W, Blinklicht: 3,0W, Rückfahrlicht: 5,5W.

Gehäuse aus schwarzem Kunststoff.

Ca. Stromaufnahme bei 24V:

Schlusslicht: 0,03A, Bremslicht: 0,21A, Blinklicht: 0,125A, Rückfahrlicht: 0,23A.

Mit Impuls für Blinkleuchten-Ausfallkontrolle.

Schutzart: IP6K9K. Siehe LED Hinweis 1.

Bestell-Nr.	Vp.	
2VP 340 950-051	1	Schluss-X-Rückstrahler-Brems-Blink-Rückfahrleuchte, links und rechts

Für waagerechten Anbau an Anhänger

Europoint

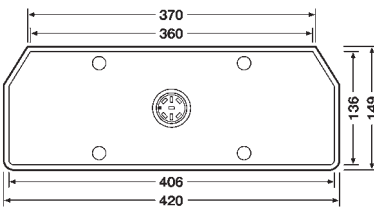

Schlusslicht, Bremslicht, Nebelschlusslicht, Umrisslicht und Dreieckrückstrahler rot, Blinklicht und Seitenmarkierungslicht mit Seitenmarkierungsstrahler gelb, Rückfahrlicht weiss.

Doppelglühlampen-Bestückung im Schlusslicht- und Bremslichtfeld.
Mit doppelter Schwingungsdämpfung.

Gehäuse aus schwarzem Kunststoff.

2 Befestigungsschrauben M8.

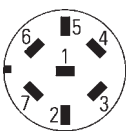

1	Masse	weiß
2	B	rot
3	BL	gelb
4	R	grau
5	NES	blau
6	S	schwarz
7	SML/UR/K	braun



Bestell-Nr.	Vp.	
2VD 008 789-011	1	Schluss-Rückstrahler-Brems-Blink-Rückfahr-Nebelschluss-Umriss-Seitenmarkierungsleuchte mit Seitenmarkierungsrückstrahler-Kennzeichenleuchte mit 7-poligem Zentralstecker und 24V-Glühlampen, links
2VP 008 789-051	1	Schluss-Rückstrahler-Brems-Blink-Rückfahr-Nebelschluss-Umriss-Seitenmarkierungs-Rückstrahlerleuchte mit 7-poligem Zentralstecker und 24V-Glühlampen, links
2VP 008 789-021	1	rechts
2VP 008 789-071	1	Schluss-Rückstrahler-Brems-Blink-Rückfahr-Nebelschluss-Umriss-Seitenmarkierungsleuchte mit Seitenmarkierungsrückstrahler mit PG-Verschraubung, ohne Stecker und Glühlampen, links
2VP 008 789-041	1	rechts
Ersatzteile/Zubehör:		
9EL 158 993-001	1	Lichtscheibe mit gelber Zusatzscheibe und Spreizdübel
8GA 002 071-241	10	R5W-Glühlampe, 24V
8GA 002 071-251	10	R10W-Glühlampe, 24V
8GA 002 073-241	10	P21W-Glühlampe, 24V
8GD 002 078-241	10	P21/5W-Glühlampe, 24V



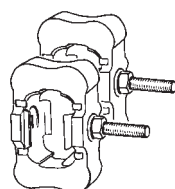
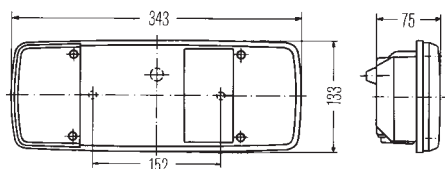

Für waagerechten, ohne Kennzeichenlicht auch für senkrechten Anbau an Zugfahrzeuge

Zulässig für Anhänger, wenn eine EG-Teilbetriebserlaubnis für Beleuchtung vorliegt.

Schlusslicht, Rückstrahler, Bremslicht und Nebelschlusslicht rot, Blinklicht gelb, Rückfahrlicht weiß.

Gehäuse aus schwarzem Kunststoff. 2 Befestigungsschrauben M8.

Bestell-Nr.	Vp.	
2VP 003 567-111	1	Schluss-Rückstrahler-Brems-Blink-Nebelschluss-Rückfahrleuchte, links
2VP 003 567-121	1	rechts
2VP 003 567-127	18	
2VD 003 567-371	1	Schluss-Rückstrahler-Brems-Blink-Nebelschluss-Rückfahr-Kennzeichenleuchte mit Doppelglühlampen-Bestückung im Schlusslichtfeld, links
9EL 122 689-021	2	Ersatzteile/Zubehör: Lichtscheibe mit Schrauben für -111/-121/-127
9GP 003 995-801	1	Außenliegende Schwingungsdämpfer-Garnitur Inhalt: 2 Stück mit Befestigungsschrauben M8
8GA 002 071-131	10	R10W-Glühlampe, 12V
8GA 002 071-251	10	R10W-Glühlampe, 24V
8GA 002 073-121	10	P21W-Glühlampe, 12V
8GA 002 073-241	10	P21W-Glühlampe, 24V

Für waagerechten, ohne Kennzeichenlicht auch für senkrechten Anbau an Anhänger

Schlusslicht, Bremslicht und Nebelschlusslicht rot, Blinklicht gelb, Rückfahrlicht weiß.

Gehäuse aus schwarzem Kunststoff. 2 Befestigungsschrauben M8.

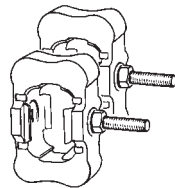
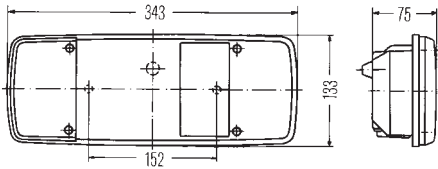

Bestell-Nr.	Vp.	
2SK 003 567-331	1	Schluss-Brems-Blink-Nebelschluss-Rückfahrleuchte, links
2SK 003 567-321	1	rechts
2SK 003 567-651	1	Schluss-Brems-Blink-Nebelschluss-Rückfahrleuchte, mit Doppelglühlampen-Bestückung im Schlusslichtfeld, links
2SK 003 567-661	1	rechts
2SL 003 567-311	1	Schluss-Brems-Blink-Nebelschluss-Rückfahr-Kennzeichenleuchte, links
2SL 003 567-691	1	Schluss-Brems-Blink-Nebelschluss-Rückfahr-Kennzeichenleuchte mit Doppelglühlampen-Bestückung im Schlusslichtfeld, links
9EL 122 772-001	2	Ersatzteile/Zubehör: Lichtscheibe mit Schrauben
9GP 003 995-801	1	Außenliegende Schwingungsdämpfer-Garnitur Inhalt: 2 Stück mit Befestigungsschrauben M8
8GA 002 071-131	10	R10W-Glühlampe, 12V
8GA 002 071-251	10	24V
8GA 002 073-121	10	P21W-Glühlampe, 12V
8GA 002 073-241	10	24V

Baukastenteile für waagerechten Anbau an Zugfahrzeuge und Anhänger

Lichtscheiben mit unterschiedlichen Funktionen, links bzw. rechts. Schlusslicht, Rückstrahler, Bremslicht und Nebelschlusslicht rot, Blinklicht gelb, Rückfahrlicht weiß.

Gehäuse aus schwarzem Kunststoff, mit Zentralstecker. Ohne Befestigungsschrauben.

Bei Nichtgebrauch bitte das Kennzeichenfenster mit der Abdeckung 9HB 126 601-001 verschließen (gehört nicht zum Lieferumfang des Gehäuses).

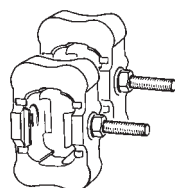
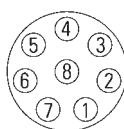
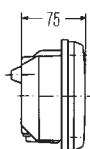
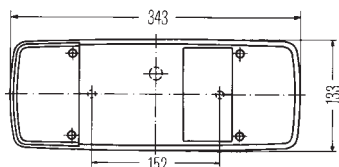

Bestell-Nr.	Vp.	
9EL 122 689-051	2	Lichtscheiben mit Rückstrahler für Zugfahrzeuge: für Schluss-Rückstrahler-Brems-Blink-Rückfahrlicht
9EL 122 689-021	2	für Schluss-Rückstrahler-Brems-Blink-Nebelschluss-Rückfahrlicht
9BG 130 945-001	2	Gehäuse für Lichtscheiben mit Rückstrahler: links
9BG 130 946-001	2	rechts
9EL 122 772-051	2	Lichtscheiben ohne Rückstrahler für Anhänger: für Schluss-Brems-Blink-Rückfahrlicht
9EL 122 772-001	2	für Schluss-Brems-Blink-Nebelschluss-Rückfahrlicht
9HB 126 601-001	2	Zubehör: Abdeckung für Kennzeichenfenster
9GP 003 995-801	1	Außenliegende Schwingungsdämpfer-Garnitur Inhalt: 2 Stück mit Befestigungsschrauben M8
8GA 002 071-131	10	R10W-Glühlampe, 12V
8GA 002 071-251	10	24V
8GA 002 073-121	10	P21W-Glühlampe, 12V
8GA 002 073-241	10	24V

Für waagerechten oder senkrechten Anbau

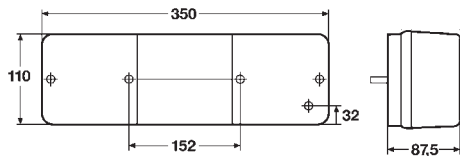

Schlusslicht und Bremslicht rot, Blinklicht gelb.
Wahlweise verwendbares Kennzeichenlicht durch
auswechselbaren Lichtscheibeneinsatz.

Gehäuse aus schwarzem Kunststoff.
2 Befestigungsschrauben M8.
Doppelglühlampen-Bestückung im Schlusslichtfeld.
Mit PG11 Verschraubung.
U. a. für ältere Scania Modelle.

Bestell-Nr.	Vp.	
2SE 997 088-001	1	Schluss-Brems-Blink-Kennzeichenleuchte, links und rechts
Ersatzteile/Zubehör:		
9EL 997 441-001	1	Lichtscheibe
8GA 002 071-131	10	R10W-Glühlampe, 12V
8GA 002 071-251	10	24V
8GA 002 073-121	10	P21W-Glühlampe, 12V
8GA 002 073-241	10	24V

Für waagerechten Anbau

Schlusslicht und Bremslicht rot, Blinklicht gelb.

Gehäuse aus schwarzem Kunststoff, mit Tülle.
2 Befestigungsschrauben M6.

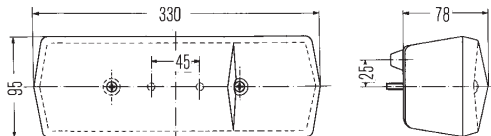

Bestell-Nr.	Vp.	
2SD 001 688-171	1	Schluss-Brems-Blinkleuchte, links
2SD 001 688-141	1	rechts
Schluss-Brems-Blink-Kennzeichenleuchte, für Kennzeichenschilder 520 x 120 mm und 340 x 240 mm,		
2SE 001 688-151	1	links
2SE 001 688-161	1	rechts
Ersatzteile/Zubehör:		
9EL 092 435-011	1	Lichtscheibe mit Schrauben
9GD 102 484-001	10	Dichtung für Lichtscheibe
9GT 074 132-001	10	Tülle
8GA 002 071-121	10	R5W-Glühlampe, 12V
8GA 002 071-241	10	24V
8GA 002 073-121	10	P21W-Glühlampe, 12V
8GA 002 073-241	10	24V

Für waagerechten oder senkrechten Anbau an Zugfahrzeuge

Coluna

In LED-Technik. Schlusslicht, Bremslicht, Nebelschlusslicht und Rechteckrückstrahler rot, Blinklicht weiß, Rückfahrlicht weiß. Schlusslicht mit 12 roten LEDs, Bremslicht und Nebelschlusslicht mit je 6 roten LEDs, Blinklicht mit 6 gelben LEDs, Rückfahrlicht mit 6 weißen LEDs.

Bei 12V: Schlusslicht: 2,6W, Bremslicht: 1,8W, Blinklicht: 3,3W, Nebelschlusslicht: 2,2W, Rückfahrlicht: 3,8W.

Bei 24V: Schlusslicht: 2,8W, Bremslicht: 2,0W, Blinklicht: 3,8W, Nebelschlusslicht: 2,4W, Rückfahrlicht: 5,6W.

Gehäuse und Abdeckrahmen aus schwarzem Kunststoff.

Ca. Stromaufnahme bei 12V:

Schlusslicht: 0,2A, Bremslicht: 0,15A, Blinklicht: 0,28A, Nebelschlusslicht: 0,18A, Rückfahrlicht: 0,32A.

Ca. Stromaufnahme bei 24V:

Schlusslicht: 0,12A, Bremslicht: 0,08A, Blinklicht: 0,16A, Nebelschlusslicht: 0,1A, Rückfahrlicht: 0,23A.

Siehe LED Hinweis 1.

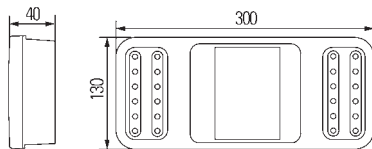

Bestell-Nr.	Vp.	
		Mit 500 mm Leitung mit offenen Enden. 2 Befestigungsschrauben M8 x 30.
		Schluss-Rechteckrückstrahler-Brems-Blink-Nebelschluss-Rückfahrleuchte mit Impuls für Blinkleuchtausfallkontrolle, 12V
2VP 345 900-401	1	
		mit Impuls für Blinkleuchtausfallkontrolle, 24V
2VP 345 900-201	1	
		ohne Impuls für Blinkleuchtausfallkontrolle, 12V
2VP 345 900-411	1	
		ohne Impuls für Blinkleuchtausfallkontrolle, 24V
2VP 345 900-211	1	
		Mit 500 mm Leitung mit offenen Enden. Befestigungsbolzen von hinten.
		Schluss-Rechteckrückstrahler-Brems-Blink-Nebelschluss-Rückfahrleuchte mit Impuls für Blinkleuchtausfallkontrolle, 12V
2VP 345 900-421	1	
		mit Impuls für Blinkleuchtausfallkontrolle, 24V
2VP 345 900-221	1	
		ohne Impuls für Blinkleuchtausfallkontrolle, 12V
2VP 345 900-431	1	
		ohne Impuls für Blinkleuchtausfallkontrolle, 24V
2VP 345 900-231	1	

Für waagerechten oder senkrechten Anbau an Zugfahrzeuge

Coluna

In LED-Technik. Schlusslicht, Bremslicht, Nebelschlusslicht und Rechteckrückstrahler rot, Blinklicht weiß, Rückfahrlicht weiß. Schlusslicht mit 12 roten LEDs, Bremslicht und Nebelschlusslicht mit je 6 roten LEDs, Blinklicht mit 6 gelben LEDs, Rückfahrlicht mit 6 weißen LEDs.

Bei 12V: Schlusslicht: 2,6W, Bremslicht: 1,8W, Blinklicht: 3,3W, Nebelschlusslicht: 2,2W, Rückfahrlicht: 3,8W.

Bei 24V: Schlusslicht: 2,8W, Bremslicht: 2,0W, Blinklicht: 3,8W, Nebelschlusslicht: 2,4W, Rückfahrlicht: 5,6W.

Gehäuse und Abdeckrahmen aus schwarzem Kunststoff.

Ca. Stromaufnahme bei 12V:

Schlusslicht: 0,2A, Bremslicht: 0,15A, Blinklicht: 0,28A, Nebelschlusslicht: 0,18A, Rückfahrlicht: 0,32A.

Ca. Stromaufnahme bei 24V:

Schlusslicht: 0,12A, Bremslicht: 0,08A, Blinklicht: 0,16A, Nebelschlusslicht: 0,1A, Rückfahrlicht: 0,23A.

Siehe LED Hinweis 1.



2VP 345 900-441

1

Mit 3000 mm Leitung und 6,3 mm Flachsteckhülsen.
2 Befestigungsschrauben M8 x 30.

Schluss-Rechteckrückstrahler-Brems-Blink-Nebelschluss-Rückfahrleuchte mit Impuls für Blinkleuchtausfallkontrolle, 12V

2VP 345 900-241

1

mit Impuls für Blinkleuchtausfallkontrolle, 24V



2VP 345 900-451

1

ohne Impuls für Blinkleuchtausfallkontrolle, 12V

2VP 345 900-251

1

ohne Impuls für Blinkleuchtausfallkontrolle, 24V

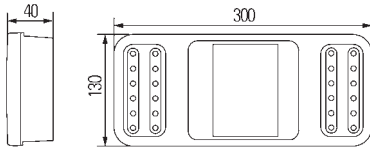

2VP 345 900-461

1

Mit 3000 mm Leitung und 6,3 mm Flachsteckhülsen.
Befestigungsbolzen von hinten.

Schluss-Rechteckrückstrahler-Brems-Blink-Nebelschluss-Rückfahrleuchte mit Impuls für Blinkleuchtausfallkontrolle, 12V

2VP 345 900-261

1

mit Impuls für Blinkleuchtausfallkontrolle, 24V



2VP 345 900-471

1

ohne Impuls für Blinkleuchtausfallkontrolle, 12V

2VP 345 900-271

1

ohne Impuls für Blinkleuchtausfallkontrolle, 24V

Für waagerechten Anbau an Anhänger

Coluna

In LED-Technik. Schlusslicht, Bremslicht, Nebelschlusslicht und Dreieckrückstrahler rot, Blinklicht weiß, Rückfahrlicht weiß. Schlusslicht mit 12 roten LEDs, Bremslicht und Nebelschlusslicht mit je 6 roten LEDs, Blinklicht mit 6 gelben LEDs, Rückfahrlicht mit 6 weißen LEDs.

Bei 12V: Schlusslicht: 2,6W, Bremslicht: 1,8W, Blinklicht: 3,3W, Nebelschlusslicht: 2,2W, Rückfahrlicht: 3,8W.

Bei 24V: Schlusslicht: 2,8W, Bremslicht: 2,0W, Blinklicht: 3,8W, Nebelschlusslicht: 2,4W, Rückfahrlicht: 5,6W.

Gehäuse und Abdeckrahmen aus schwarzem Kunststoff.

Ca. Stromaufnahme bei 12V:

Schlusslicht: 0,2A, Bremslicht: 0,15A, Blinklicht: 0,28A, Nebelschlusslicht: 0,18A, Rückfahrlicht: 0,32A.

Ca. Stromaufnahme bei 24V:

Schlusslicht: 0,12A, Bremslicht: 0,08A, Blinklicht: 0,16A, Nebelschlusslicht: 0,1A, Rückfahrlicht: 0,23A.

Siehe LED Hinweis 1.

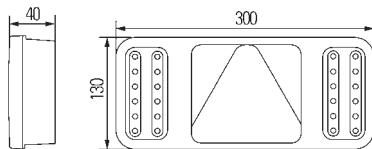

2VP 345 900-331

1

Mit 500 mm Leitung mit offenen Enden.
Befestigungsbolzen von hinten.

Schluss-Dreieckrückstrahler-Brems-Blink-
Nebelschluss-Rückfahrleuchte
ohne Impuls für Blinkleuchtausfallkontrolle,
links, 12V

2VP 345 900-341

1

ohne Impuls für Blinkleuchtausfallkontrolle,
rechts, 12V



2VP 345 900-131

1

mit Impuls für Blinkleuchtausfallkontrolle,
links, 24V

2VP 345 900-141

1

mit Impuls für Blinkleuchtausfallkontrolle,
rechts, 24V

Mit 1000 mm Leitung und
7-poligem EasyConn Steckhülsegehäuse.
Befestigungsbolzen von hinten.

Schluss-Dreieckrückstrahler-Brems-Blink-
Nebelschluss-Rückfahrleuchte
mit Impuls für Blinkleuchtausfallkontrolle,
links, 24V

2VP 345 900-011

1

mit Impuls für Blinkleuchtausfallkontrolle,
rechts, 24V

2VP 345 900-021

1

Mit 1000 mm Leitung und
7-poligem AMP-Steckanschluss.
Befestigungsbolzen von hinten.

Schluss-Dreieckrückstrahler-Brems-Blink-
Nebelschluss-Rückfahrleuchte
mit Impuls für Blinkleuchtausfallkontrolle,
links, 24V

2VP 345 900-091

1

mit Impuls für Blinkleuchtausfallkontrolle,
rechts, 24V

2VP 345 900-101

1



Für waagerechten Anbau

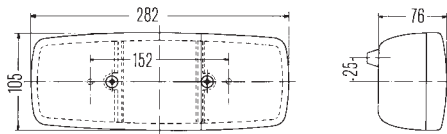

Schlusslicht und Bremslicht rot, Blinklicht gelb.

Gehäuse aus schwarzem Kunststoff, mit Dichtung.
Lampenträger mit Schwingungsdämpfung.
2 Befestigungsschrauben M8.

Bestell-Nr.	Vp.	
2SD 001 699-511	1	Schluss-Brems-Blinkleuchte, links
2SD 001 699-061	1	rechts
2SE 001 699-071	1	Schluss-Brems-Blink-Kennzeichenleuchte, für Kennzeichenschilder 340 x 240 mm und 240 x 130 mm, links
Ersatzteile/Zubehör:		
9EL 109 139-001	2	Lichtscheibe mit Schrauben
9GT 074 132-001	10	Tülle
8GA 002 071-131	10	12V
8GA 002 071-251	10	24V
8GA 002 073-121	10	12V
8GA 002 073-241	10	24V

Schlusslicht und Bremslicht rot, Blinklicht gelb.

Gehäuse aus schwarzem Kunststoff, mit Tülle.
2 Befestigungsschrauben M6.

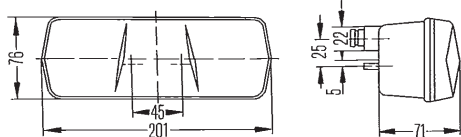

Bestell-Nr.	Vp.	
2SD 001 680-271	1	Schluss-Brems-Blinkleuchte, links
2SD 001 680-281	1	rechts
2SD 001 680-391	1	Schluss-Brems-Blinkleuchte mit PC-Gehäuse, links
2SD 001 680-401	1	rechts
2SE 001 680-291	1	Schluss-Brems-Blink-Kennzeichenleuchte, für Kennzeichenschilder 520 x 120 mm, 340 x 240 mm und 240 x 130 mm, links
2SE 001 680-301	1	rechts
Ersatzteile/Zubehör:		
9EL 107 368-001	2	Lichtscheibe mit Schrauben und Dichtung, links
9EL 111 647-001	2	rechts
8GA 002 071-131	10	R10W-Glühlampe, 12V
8GA 002 073-121	10	P21W-Glühlampe, 12V

Heckleuchten

Serie 343 640

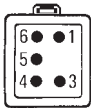
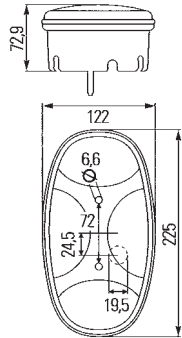

1	B
3	S
4	Masse
5	R/NES
6	BL

links

1	R
3	S
4	Masse
5	B
6	BL

rechts



Für senkrechten Anbau
an Zugfahrzeuge und Anhänger

Cargoluna

Zulässig für Anhänger, wenn eine EG Teilbetriebserlaubnis für Beleuchtung vorliegt.

Schlusslicht, Bremslicht und Rückstrahler rot,
Blinklicht gelb, Rückfahrlicht glasklar.

Mit DEUTSCH-Steckanschluss, Dichtung und Glühlampen.

Lichtscheibe PC. Grundplatte schwarz.

4 Befestigungsschrauben M6 x 25.

Wasserablaufloch herausgebrochen.

Komplett montiert.

Senkrechter Anbau: Blinklicht zur Fahrzeuginnenseite.

Bestell-Nr.	Vp.	
2VP 343 640-277	36	Schluss-Rückstrahler-Brems-Blink-Rückfahrleuchte mit 12V-Glühlampen, links
2VP 343 640-267	36	rechts
2VP 343 640-247	36	Schluss-Rückstrahler-Brems-Blink-Rückfahrleuchte mit 24V-Glühlampen, rechts
		Ersatzteile:
9EL 343 143-001	1	Lichtscheibe für -277/-257
9EL 343 142-001	1	für -267/-247
8GA 002 071-131	10	R10W-Glühlampe, 12V
8GA 002 071-251	10	24V
8GA 002 073-121	10	P21W-Glühlampe, 12V
8GA 002 073-241	10	24V



Für waagerechten Aufbau
an Zugfahrzeuge und Anhänger

Cargoluna

Zulässig für Anhänger, wenn eine EG Teibetriebserlaubnis für Beleuchtung vorliegt.
Schlusslicht, Bremslicht, Nebelschlusslicht und Rückstrahler rot, Blinklicht gelb, Rückfahrlicht und Kennzeichenlicht glasklar.
Mit Dichtung, DEUTSCH-Steckanschluss und Glühlampen.
Komplett montiert.
Lichtscheibe PC. Grundplatte schwarz.
4 Befestigungsschrauben M6 x 25.

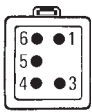
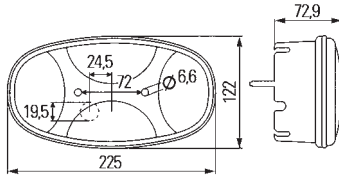

1	B
3	S
4	Masse
5	R/NES
6	BL

links

1	R
3	S
4	Masse
5	B
6	BL

rechts



Bestell-Nr.	Vp.	
2VP 343 640-051	1	Schluss-Rückstrahler-Brems-Blink-Rückfahrleuchte, links, 12V
2VP 343 640-057	36	
2VP 343 640-041	1	rechts, 12V
2VP 343 640-047	36	
2VP 343 640-091	1	links, 24V
2VP 343 640-097	36	
2VP 343 640-081	1	rechts, 24V
2VP 343 640-087	36	
2VA 343 640-131	1	Schluss-Rückstrahler-Brems-Blink-Nebelschlussleuchte, links, 12V
2VA 343 640-137	36	
2VB 343 640-127	36	Schluss-Rückstrahler-Brems-Blink-Nebelschluss-Kennzeichenleuchte, links, 12V
2VB 343 640-297	36	
2VA 343 640-117	36	Schluss-Rückstrahler-Brems-Blink-Nebelschlussleuchte, links, 24V
2VA 343 640-207	36	
9EL 343 143-001	1	Ersatzteile/Zubehör: Lichtscheibe für -051/-057/-091/-097
9EL 343 143-011	1	
9EL 343 142-001	1	
8GA 002 071-131	10	R10W-Glühlampe, 12V
8GA 002 071-251	10	
8GA 002 073-121	10	P21W-Glühlampe, 12V
8GA 002 073-241	10	

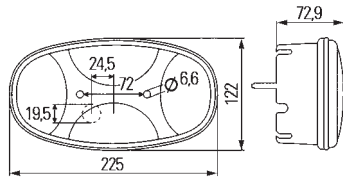

Für waagerechten oder senkrechten Anbau an Zugfahrzeuge und Anhänger

Cargoluna

Zulässig für Anhänger, wenn eine EG Teibetriebserlaubnis für Beleuchtung vorliegt.

Schlusslicht, Bremslicht, Nebelschlusslicht und Rückstrahler rot, Blinklicht gelb, Rückfahrlicht und Kennzeichenlicht glasklar.

Mit Tülle und Dichtung, ohne Glühlampen.

Leuchten sind nicht vormontiert.

Lichtscheibe PC. Grundplatte schwarz.

4 Befestigungsschrauben M6 x 25.

Achtung: Je nach Anbaulage ist die Wasserablauföffnung herauszuberechnen!

Siehe Montageanleitung.

Waagerechter Anbau: Blinklicht oben.

Senkrechter Anbau: Blinklicht innen.

Bestell-Nr.	Vp.	
2VB 343 640-011	1	Schluss-Rückstrahler-Brems-Blink-Nebelschluss-Kennzeichenleuchte, für waagerechten Anbau, links, 12V/24V
2VP 343 640-031	1	Schluss-Rückstrahler-Brems-Blink-Rückfahrleuchte, links, 12V/24V
2VP 343 640-021	1	rechts, 12V/24V
2VP 343 640-027	72	
2VA 343 640-071	1	Schluss-Rückstrahler-Brems-Blink-Nebelschlussleuchte, links, 12V/24V
2VA 343 640-077	72	
Ersatzteile/Zubehör:		
9EL 343 143-001	1	Lichtscheibe für -031/-037
9EL 343 143-011	1	für -011/-071/-077
9EL 343 142-001	1	für -021/-027
8GA 002 071-131	10	R10W-Glühlampe, 12V
8GA 002 071-251	10	24V
8GA 002 073-121	10	P21W-Glühlampe, 12V
8GA 002 073-241	10	24V

Für waagerechten Einbau in Zugfahrzeuge und Anhänger

Zulässig für Anhänger, wenn eine EG Teilbetriebserlaubnis für Beleuchtung vorliegt.

Schlusslicht, Bremslicht, Nebelschlusslicht und Rückstrahler rot, Blinklicht gelb, Rückfahrlicht und Kennzeichenlicht glasklar.

Grundplatte schwarz.

4 Löcher, Ø 6 mm, für Befestigungsschrauben.

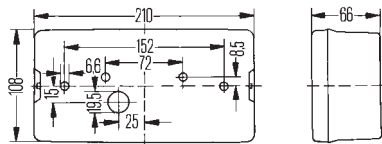

1	B	B
2	BL	BL
3	S	S
4	R/NES	R/NES
5	Masse	schwarz
6	-	nicht belegt



Bestell-Nr.	Vp.	
2VB 006 040-051	1	Schluss-Rückstrahler-Brems-Blink-Nebelschluss-Kennzeichenleuchte, für Kennzeichenschilder 520 x 120 mm und 340 x 240 mm, mit Tülle, links
2VA 006 040-071	1	Schluss-Rückstrahler-Brems-Blink-Nebelschlussleuchte, mit Tülle, links
2VA 006 040-077	10	
2VP 006 040-111	1	Schluss-Rückstrahler-Brems-Blink-Rückfahrleuchte mit Tülle, links
2VP 006 040-117	25	
2VP 006 040-121	1	rechts
2VP 006 040-127	25	
2VP 006 040-437	20	Schluss-Rückstrahler-Brems-Blink-Rückfahrleuchte mit DEUTSCH-Steckanschluss, 1000 mm Leitung und 12V-Glühlampen, ohne Dichtung, links
2VP 006 040-447	20	rechts
2VP 006 040-397	20	Schluss-Rückstrahler-Brems-Blink-Rückfahrleuchte mit DEUTSCH-Steckanschluss, 1000 mm Leitung, 24V-Glühlampen und Dichtung, links
2VP 006 040-407	20	rechts
2VP 006 040-477	20	Schluss-Rückstrahler-Brems-Blink-Rückfahrleuchte mit PC Lichtscheibe, DEUTSCH-Steckanschluss, 1000 mm Leitung, 24V-Glühlampen und Dichtung, links
2VP 006 040-487	20	rechts
9EL 136 833-011	1	Ersatzteile/Zubehör: Lichtscheibe, links, für -051
9EL 136 819-031	1	links, für -071/-077
9EL 136 825-001	1	links, für -111/-117/-397/-437
9EL 136 825-011	1	rechts, für -121/-127/-407/-447
9GD 102 484-001	10	Dichtung für extreme Belastung R10W-Glühlampe,
8GA 002 071-131	10	12V
8GA 002 071-251	10	24V
8GA 002 073-121	10	P21W-Glühlampe, 12V
8GA 002 073-241	10	24V

Für senkrechten Anbau an Zugfahrzeuge und Anhänger

Zulässig für Anhänger, wenn eine EG Teilbetriebserlaubnis für Beleuchtung vorliegt.

Schlusslicht, Bremslicht, Nebelschlusslicht und Rückstrahler rot, Blinklicht gelb, Rückfahrlicht glasklar.

Grundplatte schwarz. Mit Tülle.

4 Löcher, Ø 6 mm, für Befestigungsschrauben.

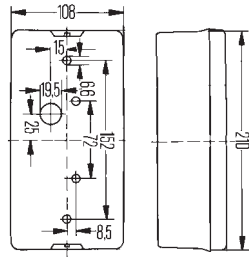

Bestell-Nr.	Vp.	
2VA 006 040-291	1	Schluss-Rückstrahler-Brems-Blink-Nebelschlussleuchte, links
2VP 006 040-351	1	Schluss-Rückstrahler-Brems-Blink-Rückfahrleuchte, links
2VP 006 040-357	64	
2VP 006 040-301	1	rechts
2VP 006 040-307	64	
Ersatzteile:		
9GD 102 484-001	10	Dichtung für extreme Belastung
8GA 002 071-131	10	R10W-Glühlampe, 12V
8GA 002 071-251	10	24V P21W-Glühlampe,
8GA 002 073-121	10	12V
8GA 002 073-241	10	24V

Für waagerechten Anbau an Anhänger

Schlusslicht, Bremslicht und Nebelschlusslicht rot, Blinklicht gelb, Kennzeichenlicht glasklar.

Grundplatte schwarz. Mit Tülle.

4 Löcher, Ø 6 mm, für Befestigungsschrauben.

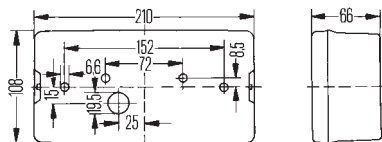

Bestell-Nr.	Vp.	
2SE 006 040-011	1	Schluss-Brems-Blink-Nebelschluss-Kennzeichenleuchte, für Kennzeichenschilder 520 x 120 mm und 340 x 240 mm, links
2SD 006 040-031	1	Schluss-Brems-Blink-Nebelschlussleuchte, links
2SD 006 040-037	10	
2SD 006 040-041	1	rechts
2SD 006 040-161	1	Schluss-Brems-Blinkleuchte, rechts
2SD 006 040-167	10	
Ersatzteile/Zubehör:		
9EL 136 833-001	1	Lichtscheibe, links, für -011
9EL 136 819-011	1	links, für -031/-037
9EL 137 792-011	1	rechts, für -041
9EL 137 792-011	1	rechts, für -161/-171
9GD 102 484-001	10	Dichtung für extreme Belastung
8GA 002 071-131	10	R10W-Glühlampe, 12V
8GA 002 071-251	10	24V P21W-Glühlampe,
8GA 002 073-121	10	12V
8GA 002 073-241	10	24V

Für senkrechten Anbau an Anhänger

**Schlusslicht, Bremslicht und Nebelschlusslicht rot,
Blinklicht gelb.**

Grundplatte schwarz. Mit Tülle.
4 Löcher, Ø 6 mm, für Befestigungsschrauben.

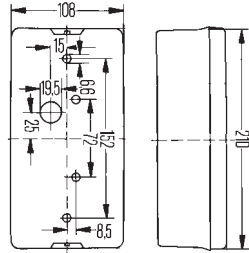

Bestell-Nr.	Vp.	
2SD 006 040-131	1	Schluss-Brems-Blink-Nebelschlussleuchte, links
2SD 006 040-137	10	
2SD 006 040-141	1	Schluss-Brems-Blinkleuchte, rechts
2SD 006 040-147	10	
Ersatzteile/Zubehör:		
9EL 136 819-041	1	Lichtscheibe, links
9EL 137 792-031	1	rechts
9GD 102 484-001	10	Dichtung für extreme Belastung
8GA 002 071-131	10	R10W-Glühlampe, 12V
8GA 002 071-251	10	24V
8GA 002 073-121	10	P21W-Glühlampe, 12V
8GA 002 073-241	10	24V

Für waagerechten oder senkrechten (Blinklicht oben) Anbau

Schlusslicht, Bremslicht und Nebelschlusslicht rot, Blinklicht gelb, Kennzeichenlicht glasklar, für Kennzeichenschilder 520 x 120 mm und 340 x 240 mm.

Grundplatte schwarz, mit Tülle. 2 Befestigungsschrauben M6. Schraubenabstand wahlweise 72 mm bzw. 152 mm. Durch Austausch des Kennzeichenfensters gegen die beiliegende, rote Blendscheibe auch als Schluss-Brems-Blink-Nebelschlussleuchte verwendbar.

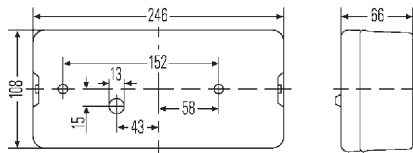
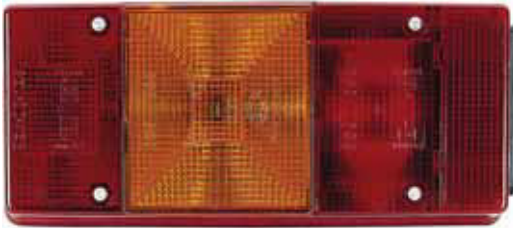

Bestell-Nr.	Vp.	
2SE 007 547-011	1	Schluss-Brems-Blink-Nebelschluss-Kennzeichenleuchte, links
2SE 007 547-017	30	
2SE 007 547-021	1	rechts
2SE 007 547-027	25	
2VB 007 547-171	1	Schluss-Rückstrahler-Brems-Blink-Nebelschluss-Kennzeichenleuchte, links
2SE 007 547-041	1	Schluss-Brems-Blink-Kennzeichenleuchte, rechts
Ersatzteile/Zubehör:		
9EL 147 096-001	1	Lichtscheibe mit Kennzeichenfenster und roter Blendscheibe für -011/-017/-021/-027/-041
9EL 147 096-031	1	für -171
8GA 002 071-131	10	R10W-Glühlampe, 12V
8GD 002 078-121	10	P21/5W-Glühlampe, 12V
8GA 002 073-121	10	P21W-Glühlampe, 12V
2SL 007 547-061	1	Schluss-Brems-Blink-Rückfahr-Kennzeichenleuchte, rechts
2SL 007 547-067	30	
2VD 007 547-181	1	Schluss-Rückstrahler-Brems-Blink-Rückfahr-Kennzeichenleuchte, rechts
Ersatzteile/Zubehör:		
9EL 147 097-001	1	Lichtscheibe mit Kennzeichenfenster und roter Blendscheibe für -061/-067
9EL 147 096-021	1	für -181
8GA 002 071-131	10	R10W-Glühlampe, 12V
8GD 002 078-121	10	P21/5W-Glühlampe, 12V
8GA 002 073-121	10	P21W-Glühlampe, 12V

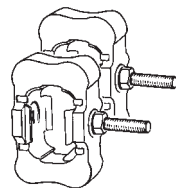
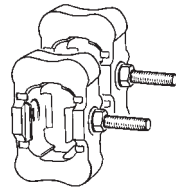
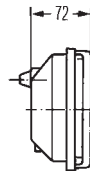
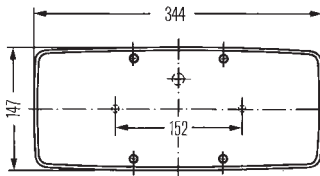

Für waagerechten oder senkrechten An- bzw. Einbau

Schlusslicht und Bremslicht rot, Blinklicht gelb, Kennzeichenlicht glasklar.

Gehäuse aus schwarzem Kunststoff.
2 Befestigungsschrauben M8.

Bestell-Nr.	Vp.	
2SD 003 167-011	1	Schluss-Brems-Blinkleuchte, links
2SD 003 167-021	1	rechts
2SD 003 167-531	1	Schluss-Brems-Blinkleuchte mit PC-Gehäuse, links
2SD 003 167-541	1	rechts
2SE 003 167-031	1	Schluss-Brems-Blink-Kennzeichenleuchte, für Kennzeichenschilder 520 x 120 mm und 340 x 240 mm, für waagerechten Anbau, links
2SE 003 167-041	1	rechts
9EL 147 747-001	1	Ersatzteile/Zubehör: Lichtscheibe mit Schrauben
9EL 147 747-007	306	
9GD 087 883-355	10	Dichtung
9GP 003 995-801	1	Außenliegende Schwingungsdämpfer-Garnitur Inhalt: 2 Stück mit Befestigungsschrauben M8
8GA 002 073-121	10	P21W-Glühlampe, 12V
8GA 002 073-241	10	24V
8GA 002 071-131	10	R10W-Glühlampe, 12V
8GA 002 071-251	10	24V
2SD 003 167-521	3	Schluss-Brems-Blinkleuchte mit zusätzlicher Schlusslichtfunktion im Bremslichtteil durch Zweifaden-Glühlampe, für waagerechten Anbau, rechts (nur für Ersatzbedarf)
9GD 087 883-355	10	Ersatzteile/Zubehör: Dichtung
9GP 003 995-801	1	Außenliegende Schwingungsdämpfer-Garnitur Inhalt: 2 Stück mit Befestigungsschrauben M8
8GA 002 071-131	10	R10W-Glühlampe, 12V
8GA 002 071-251	10	24V
8GA 002 073-121	10	P21W-Glühlampe, 12V
8GA 002 073-241	10	24V
8GD 002 078-121	10	P21/5W-Glühlampe, 12V
8GD 002 078-241	10	24V
8GD 002 078-011	10	24V HD

Für waagerechten Einbau

Schlusslicht, Bremslicht und Nebelschlusslicht rot,
Blinklicht gelb, Rückfahrlicht weiß.

4 Befestigungsschrauben B4,8 x 25 x 15.

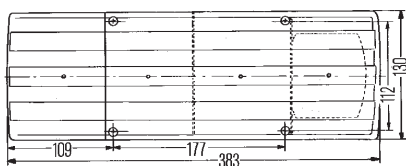

Bestell-Nr.	Vp.	
2SD 004 460-001	1	Schluss-Brems-Blink-Nebelschlussleuchte mit 12V-Glühlampen
2SD 004 460-011	1	Schluss-Brems-Blinkleuchte mit 12V-Glühlampen
2SD 004 460-017	16	
2SB 004 460-061	1	Schluss-Brems-Nebelschlussleuchte ohne Glühlampen
Ersatzteile/Zubehör:		
8GA 002 071-131	10	R10W-Glühlampe, 12V
8GA 002 073-121	10	P21W-Glühlampe, 12V
<hr/>		
2SK 004 460-031	1	Schluss-Brems-Blink-Nebelschluss-Rückfahrleuchte mit 12V-Glühlampen
2SK 004 460-037	16	
2SK 004 460-041	1	Schluss-Brems-Blink-Rückfahrleuchte mit 12V-Glühlampen
Ersatzteile:		
8GD 002 078-121	10	P21/5W-Glühlampe, 12V
8GA 002 073-121	10	P21W-Glühlampe, 12V

Für Einbau

Caraluna X

Für Caravan-Anhänger und Wohnmobile.
 Bei Einbau in Anhänger ist ein separater Dreieckrückstrahler erforderlich.
 Schlusslicht, Bremslicht und Nebelschlusslicht rot,
 Blinklicht glasklar (gelbe Glühlampe), Rückfahrlicht glasklar.
 Schlusslicht in LED-Technik 12V0,7W,
 Brems-, Blink-, Nebelschluss- und Rückfahrlicht
 in Glühlampen-Technik 12V21W.
 Mit LEDs, Glühlampen und 2-poligen Delphi-Steckanschlüssen.
 Ca. Stromaufnahme
 Schlusslicht: 0,06A,
 Brems-, Blink-, Nebelschluss- und Rückfahrlicht: 1,75A.
 3 Befestigungsschrauben ST4,8. Schutzart: IP5K4K, IPX9K.

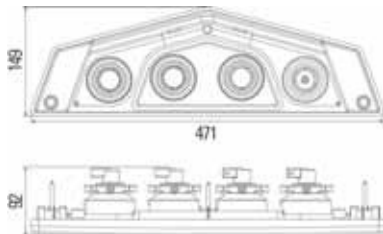
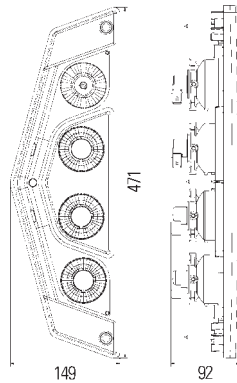

Bestell-Nr.	Vp.	
		Für senkrechten Einbau, Lichtleiter innen.
		Schluss-Rückstrahler-Brems-Blink-Nebelschluss-Rückfahrleuchte, links
2VP 012 570-111	1	
2VP 012 570-121	1	rechts
		Für waagerechten Einbau, Lichtleiter oben.
		Schluss-Rückstrahler-Brems-Blink-Nebelschluss-Rückfahrleuchte, links
2VP 012 570-131	1	
2VP 012 570-141	1	rechts
		Für waagerechten Einbau, Lichtleiter unten.
		Schluss-Rückstrahler-Brems-Blink-Nebelschluss-Rückfahrleuchte, links
2VP 012 570-151	1	
2VP 012 570-161	1	rechts
		Für waagerechten Einbau, Lichtleiter unten 13°.
		Schluss-Rückstrahler-Brems-Blink-Nebelschluss-Rückfahrleuchte, links
2VP 012 570-171	1	
2VP 012 570-181	1	rechts
		Ersatzteile/Zubehör:
8GA 002 073-121	10	P21W-Glühlampe, 12V
8GA 006 841-121	10	PY21W-Glühlampe, 12V
8GH 008 417-001	10	H21W-Glühlampe, 12V
8JD 156 150-807	1	Delphi Gegenstecker-Set, 2-polig (Inhalt: 20 Stück)

Für Einbau

Caraluna X

Für Caravan-Anhänger und Wohnmobile.

Bei Einbau in Anhänger ist ein separater Dreieckrückstrahler erforderlich.

Schlusslicht, Bremslicht und Nebelschlusslicht rot,

Blinklicht glasklar (gelbe Glühlampe), Rückfahrlicht glasklar.

Schlusslicht 12V5W,

Brems-, Blink-, Nebelschluss- und Rückfahrlicht 12V21W.

Mit Glühlampen, 2-poligen Delphi- und 3-poligen AMP-Steckanschlüssen.

3 Befestigungsschrauben ST4,8.

Schutzart: IP5K4K, IPX9K.

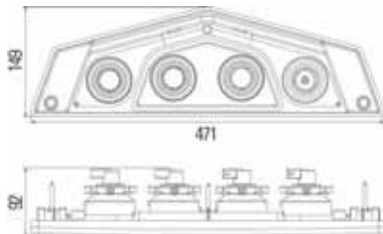
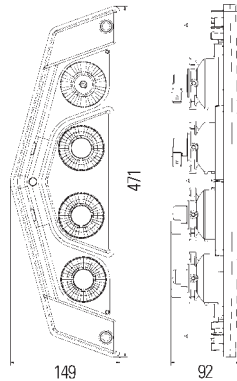

Bestell-Nr.	Vp.	
		Für senkrechten Einbau, Lichtleiter innen.
		Schluss-Rückstrahler-Brems-Blink-Nebelschluss-Rückfahrleuchte, links
2VP 012 570-011	1	
2VP 012 570-021	1	rechts
		Für waagerechten Einbau, Lichtleiter oben.
		Schluss-Rückstrahler-Brems-Blink-Nebelschluss-Rückfahrleuchte, links
2VP 012 570-031	1	
2VP 012 570-041	1	rechts
		Für waagerechten Einbau, Lichtleiter unten.
		Schluss-Rückstrahler-Brems-Blink-Nebelschluss-Rückfahrleuchte, links
2VP 012 570-051	1	
2VP 012 570-061	1	rechts
		Für waagerechten Einbau, Lichtleiter unten 13°.
		Schluss-Rückstrahler-Brems-Blink-Nebelschluss-Rückfahrleuchte, links
2VP 012 570-071	1	
2VP 012 570-081	1	rechts
		Ersatzteile/Zubehör:
8GD 002 078-121	10	P21/5W-Glühlampe, 12V
8GA 002 073-121	10	P21W-Glühlampe, 12V
8GA 006 841-121	10	PY21W-Glühlampe, 12V
8GH 008 417-001	10	H21W-Glühlampe, 12V
8JD 156 150-807	1	Delphi Gegenstecker-Set, 2-polig (Inhalt: 20 Stück)
8JD 162 581-802	1	AMP Gegenstecker-Set, 3-polig (Inhalt: 20 Stück)

Für senkrechten Anbau

Caraluna Modular

Für Caravan-Anhänger und Wohnmobile.
 Schlusslicht, Bremslicht, Nebelschlusslicht und
 Seitenmarkierungsrückstrahlerlicht rot,
 Blinklicht glasklar (gelbe Glühlampe), Rückfahrlicht glasklar.
 Mit Dichtung. 4 Befestigungsschrauben ST4,8.

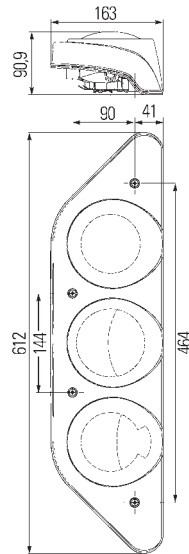

Bestell-Nr.	Vp.	
2VP 343 520-011	1	Schluss-Brems-Blink-Nebelschluss-Rückfahr-Seitenmarkierungs-Rückstrahlerleuchte mit 12V-Glühlampen, links
2VP 343 520-017	18	
2VP 343 520-021	1	mit 12V-Glühlampen, rechts
2VP 343 520-027	18	
2VP 343 520-037	18	mit 24V-Glühlampen, links
2VP 343 520-047	18	mit 24V-Glühlampen, rechts
<hr/>		
2VP 343 520-051	1	Schluss-Brems-Blink-Nebelschluss-Rückfahr-Seitenmarkierungs-Rückstrahlerleuchte, Gehäuse silber durchscheinend, mit 12V-Glühlampen, links
2VP 343 520-057	18	
2VP 343 520-061	1	rechts
2VP 343 520-067	18	
Ersatzteile/Zubehör:		
8GA 002 073-121	10	P21W-Glühlampe, 12V
8GA 002 073-241	10	24V
		R10W-Glühlampe,
8GA 002 071-131	10	12V
8GA 002 071-251	10	24V
		PY21W-Glühlampe,
8GA 006 841-121	10	12V
8GA 006 841-241	10	24V
8RA 344 065-007	144	Rückstrahler, rot, selbstklebend

Für senkrechten Einbau

Caraluna Vertikal

Für Wohnmobile und Caravan-Anhänger.
Schlusslicht, Bremslicht und Nebelschlusslicht rot,
Blinklicht (gelbe Glühlampe) und Rückfahrlicht glasklar.
Mit 12V-Glühlampen.

2 Befestigungsschrauben ST4,8.

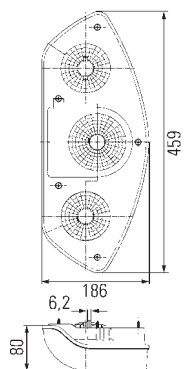

Bestell-Nr.	Vp.	
2SD 343 440-017	10	Schluss-Brems-Blink-Nebelschlussleuchte, links
2SK 343 440-027	10	Schluss-Brems-Blink-Rückfahrleuchte, rechts
2SD 343 440-057	10	Schluss-Brems-Blink-Nebelschlussleuchte mit rauchglasfarbener Lichtscheibe, links
2SK 343 440-067	10	Schluss-Brems-Blink-Rückfahrleuchte mit rauchglasfarbener Lichtscheibe, rechts
2SK 343 440-037	10	Schluss-Brems-Blink-Rückfahrleuchte, links
2SD 343 440-047	10	Schluss-Brems-Blink-Nebelschlussleuchte, rechts
Ersatzteile:		
8GA 002 073-121	10	P21W-Glühlampe, 12V
8GD 002 078-121	10	P21/5W-Glühlampe, 12V
8GA 006 841-121	10	PY21W-Glühlampe, 12V

Für waagerechten Einbau

Caraluna I

Versionen mit dreieckigem Rückstrahler für Caravan-Anhänger.
 Versionen mit eckigem Rückstrahler für Reisemobile.
 Schlusslicht, Rückstrahler, Bremslicht, Nebelschlusslicht und
 Seitenmarkierungsrückstrahlerlicht rot, Blinklicht glasklar
 (gelbe Glühlampe), Rückfahrlicht weiß.
 Mit 12V-Glühlampen.

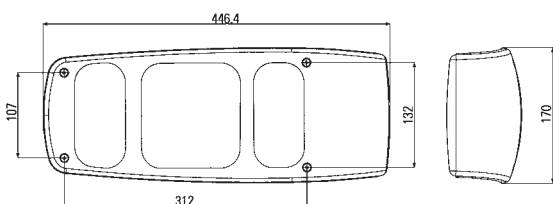
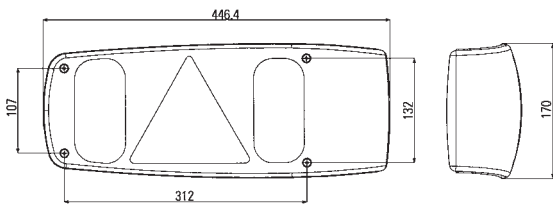

Bestell-Nr.	Vp.		
2VA 007 502-011	1	Schluss-Dreieckrückstrahler-Brems-Blink-Nebelschluss-Seitenmarkierungs-Rückstrahlerleuchte, links	
2VA 007 502-017	12		
2VA 007 502-061	1	rechts	
2VP 007 502-031	1	Schluss-Dreieckrückstrahler-Brems-Blink-Rückfahr-Seitenmarkierungs-Rückstrahlerleuchte, links	
2VP 007 502-041	1		rechts
8GD 002 078-121	10	Ersatzteile: P21/5W-Glühlampe, 12V	
8GA 006 841-121	10		PY21W-Glühlampe, 12V
8GA 002 073-121	10		P21W-Glühlampe, 12V
2VA 007 502-021	1	Schluss-Dreieckrückstrahler-Brems-Blink-Seitenmarkierungs-Rückstrahlerleuchte, rechts	
8GD 002 078-121	10	Ersatzteile: P21/5W-Glühlampe, 12V	
8GA 006 841-121	10		PY21W-Glühlampe, 12V
2VA 007 502-117	12	Schluss-Rechteckrückstrahler-Brems-Blink-Nebelschluss-Seitenmarkierungs-Rückstrahlerleuchte, links	
2VP 007 502-127	12	Schluss-Rechteckrückstrahler-Brems-Blink-Rückfahr-Seitenmarkierungs-Rückstrahlerleuchte, rechts	
8GD 002 078-121	10	Ersatzteile: P21/5W-Glühlampe, 12V	
8GA 006 841-121	10		PY21W-Glühlampe, 12V
8GA 002 073-121	10		P21W-Glühlampe, 12V

Für waagerechten Einbau

Caraluna II

Versionen mit dreieckigem Rückstrahler für Caravan-Anhänger.
 Versionen mit rundem Rückstrahler für Reisemobile.
 Schlusslicht, Rückstrahler, Bremslicht, Nebelschlusslicht und
 Seitenmarkierungsrückstrahlerlicht rot, Blinklicht (gelbe Glühlampe)
 und Rückfahrlicht glasklar.
 Mit roter Lichtscheibe und 12V-Glühlampen.

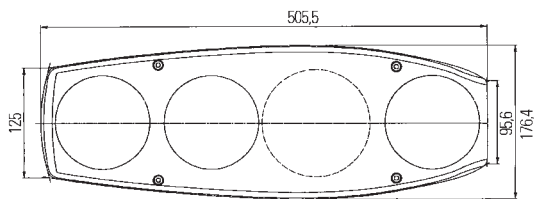
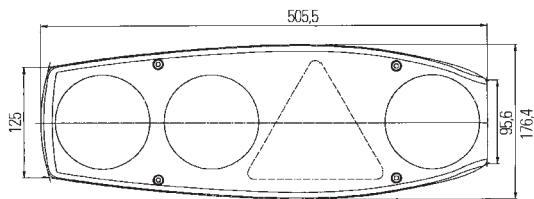

Bestell-Nr.	Vp.		
2VA 341 419-011	1	Schluss-Dreieckrückstrahler-Brems-Blink-Nebelschluss-Seitenmarkierungs-Rückstrahlerleuchte, links	
2VA 341 419-061	1		rechts
2VA 341 419-021	1		Schluss-Dreieckrückstrahler-Brems-Blink-Seitenmarkierungs-Rückstrahlerleuchte, rechts
2VP 341 419-047	10	Schluss-Dreieckrückstrahler-Brems-Blink-Rückfahr-Seitenmarkierungs-Rückstrahlerleuchte, rechts	
2VA 341 419-111	1	Schluss-Rückstrahler-Brems-Blink-Nebelschluss-Seitenmarkierungs-Rückstrahlerleuchte, links	
2VA 341 419-117	10		rechts
2VA 341 419-147	1		rechts
2VP 341 419-137	1	Schluss-Rückstrahler-Brems-Blink-Rückfahr-Seitenmarkierungs-Rückstrahlerleuchte, links	
2VP 341 419-121	1		rechts
2VP 341 419-127	10		rechts
8GD 002 078-121	10	Ersatzteile: P21/5W-Glühlampe, 12V	
8GA 006 841-121	10		PY21W-Glühlampe, 12V
8GA 002 073-121	10		P21W-Glühlampe, 12V

Für waagerechten Einbau

Caraluna II

Versionen mit dreieckigem Rückstrahler für Caravan-Anhänger.
 Versionen mit rundem Rückstrahler für Reisemobile.
 Schlusslicht, Rückstrahler, Bremslicht und Nebelschlusslicht rot,
 Blinklicht (gelbe Glühlampe) und Rückfahrlicht glasklar.
 Mit rauchglasfarbener Lichtscheibe und 12V-Glühlampen.
 Im Gehäuse aufgebrachte Verchromung schimmert durch die Lichtscheibe.

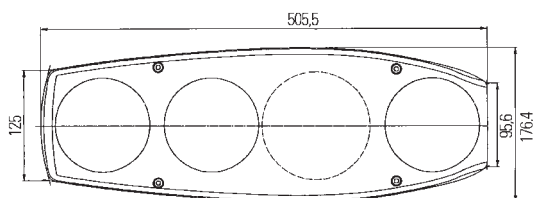
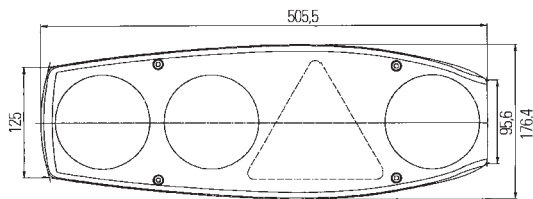

Bestell-Nr.	Vp.	
2VA 341 419-097	10	Schluss-Dreieckrückstrahler-Brems-Blink-Nebelschlussleuchte, links
2VA 341 419-167	10	rechts
2VP 341 419-157	10	Schluss-Dreieckrückstrahler-Brems-Blink-Rückfahrleuchte, links
2VP 341 419-107	10	rechts
2VA 341 419-077	10	Schluss-Rückstrahler-Brems-Blink-Nebelschlussleuchte, links
2VA 341 419-187	10	rechts
2VP 341 419-087	10	Schluss-Rückrückstrahler-Brems-Blink-Rückfahrleuchte, rechts
Ersatzteile:		
8GD 002 078-121	10	P21/5W-Glühlampe, 12V
8GA 006 841-121	10	PY21W-Glühlampe, 12V
8GA 002 073-121	10	P21W-Glühlampe, 12V

Caraluna II Plus

Mit dreieckigem Rückstrahler für Caravan-Anhänger.
 Schlusslicht, Rückstrahler, Bremslicht, Nebelschlusslicht und
 Seitenmarkierungsrückstrahlerlicht rot,
 Blinklicht (gelbe Glühlampe) und Rückfahrlicht glasklar.
 Mit roter Lichtscheibe und 12V-Glühlampen.

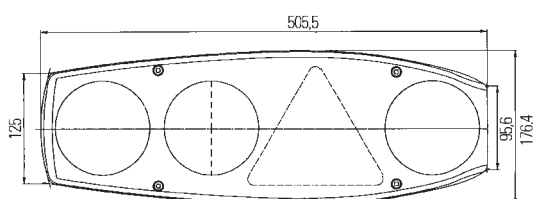

Bestell-Nr.	Vp.	
2VP 343 590-017	10	Schluss-Dreieckrückstrahler-Brems-Blink-Nebelschluss-Rückfahr-Seitenmarkierungs-Rückstrahlerleuchte, links
2VP 343 590-027	10	rechts
Ersatzteile:		
8GD 002 078-121	10	P21/5W-Glühlampe, 12V
8GA 006 841-121	10	PY21W-Glühlampe, 12V
8GA 002 073-121	10	P21W-Glühlampe, 12V

Für waagerechten Einbau

Caraluna II Plus

Mit dreieckigem Rückstrahler für Caravan-Anhänger. Schlusslicht, Rückstrahler, Bremslicht und Nebelschlusslicht rot, Blinklicht (gelbe Glühlampe) und Rückfahrlicht glasklar. Mit rauchglasfarbener Lichtscheibe und 12V-Glühlampen.

Im Gehäuse aufgebrachte Verchromung schimmert durch die Lichtscheibe.

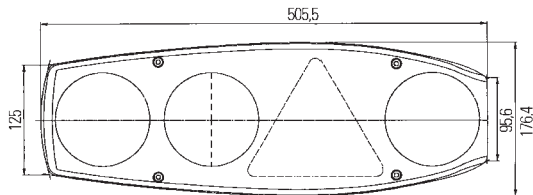

Bestell-Nr.	Vp.	
2VP 343 590-057	10	Schluss-Dreieckrückstrahler-Brems-Blink-Nebelschluss-Rückfahrleuchte, links
2VP 343 590-067	10	rechts
Ersatzteile:		
8GD 002 078-121	10	P21/5W-Glühlampe, 12V
8GA 006 841-121	10	PY21W-Glühlampe, 12V
8GA 002 073-121	10	P21W-Glühlampe, 12V

Für waagerechten oder senkrechten Einbau

Schlusslicht und Bremslicht rot, Blinklicht gelb.

Mit Tülle.

6 Befestigungsschrauben B4,2 x 13.

Nur für Ersatzbedarf.

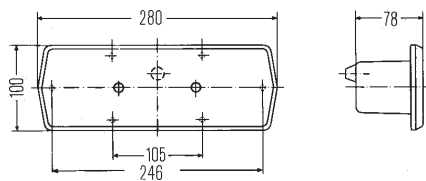

Bestell-Nr.	Vp.	
2SD 001 693-011	1	Schluss-Brems-Blinkleuchte
Ersatzteile/Zubehör:		
9GT 074 132-001	10	Tülle
8GA 002 071-131	10	R10W-Glühlampe, 12V
8GA 002 071-251	10	24V
8GA 002 073-121	10	P21W-Glühlampe, 12V
8GA 002 073-241	10	24V

Für waagerechten Anbau

Schlusslicht und Bremslicht rot, Blinklicht gelb.

Lichtscheibe mit Schnellbefestigung. Plexiglasrahmen rot.

4 Löcher, Ø 5,5 mm, für Befestigungsschrauben.

Nur für Ersatzbedarf.

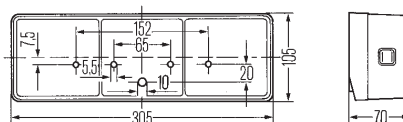

Bestell-Nr.	Vp.	
2SD 003 409-327	18	Schluss-Brems-Blink-Nebelschlussleuchte mit grauer Grundplatte, rechts
Ersatzteile:		
8GD 002 078-121	10	P21/5W-Glühlampe, 12V
8GA 002 073-121	10	P21W-Glühlampe, 12V

Für waagerechten An- bzw. Einbau

Schlusslicht, Bremslicht und Rückstrahler rot, Blinklicht gelb.

Gehäuse aus schwarzem Kunststoff.

2 Befestigungsschrauben M6. Mit Steckanschluss.

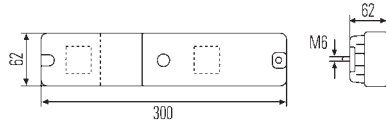

Bestell-Nr.	Vp.	
2VA 997 113-001	1	Schluss-Rückstrahler-Brems-Blinkleuchte
2VA 997 113-011	63	
Ersatzteile:		
9EL 997 453-001	2	Lichtscheibe
8GA 002 073-121	10	P21W-Glühlampe, 12V
8GA 002 073-241	10	24V
8GD 002 078-121	10	P21/5W-Glühlampe, 12V
8GD 002 078-241	10	24V
8GD 002 078-011	10	24V (Heavy Duty)

Für waagerechten Anbau

Schlusslicht, Bremslicht, Nebelschlusslicht und Dreieckrückstrahler rot, Rückfahrlicht glasklar, Blinklicht (gelbe Glühlampe), Kennzeichenlicht weiß.

Mit Befestigungsmitteln und Tülle, ohne Leitung.

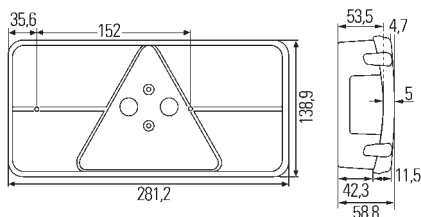

Bestell-Nr.	Vp.	
2VB 341 032-111	1	Schluss-Dreieckrückstrahler-Brems-Blink-Nebelschluss-Kennzeichenleuchte, links
2VB 341 032-117	10	
2VB 341 032-141	1	rechts
Schluss-Dreieckrückstrahler-Brems-Blink-Kennzeichenleuchte, rechts		
2VB 341 032-121	1	rechts
2VB 341 032-127	10	
Schluss-Dreieckrückstrahler-Brems-Blink-Rückfahr-Kennzeichenleuchte mit Nebelschlusslicht, links		
2VP 341 032-537	10	links
ohne Nebelschlusslicht, rechts		
2VB 341 032-547	10	rechts
Ersatzteile:		
9EL 341 255-011	1	Lichtscheibe
8GD 002 078-121	10	P21/5W-Glühlampe, 12V
8GA 002 073-121	10	P21W-Glühlampe, 12V
8GA 006 841-121	10	PY21W-Glühlampe, 12V
8GM 002 092-121	10	C5W-Glühlampe, 12V

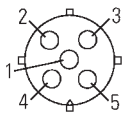
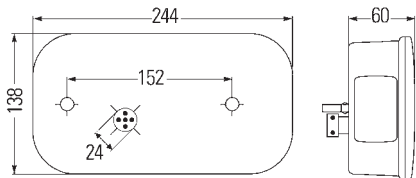

1	Masse	weiß
2	BL	grün/gelb
3	B	rot
4	S/K/SMLR	schwarz
5	NES o. ZR	blau/frei

Für waagerechten Anbau

Schlusslicht, Bremslicht, Nebelschlusslicht und Dreieckrückstrahler rot, Blinklicht und Seitenmarkierungsrückstrahlerlicht gelb, Kennzeichenlicht weiß.

Mit 5-poligem Zentralstecker und 12V-Glühlampen.

Gehäuse aus schwarzem Kunststoff.

Mit 2 montierten Befestigungsschrauben M6.

Bestell-Nr.	Vp.	
2VB 998 232-011	1	Schluss-Dreieckrückstrahler-Brems-Blink-Nebelschluss-Kennzeichenleuchte, für Kennzeichenschilder 520 x 120 mm, links
2VB 998 232-021	1	Schluss-Dreieckrückstrahler-Brems-Blink-Kennzeichenleuchte, für Kennzeichenschilder 520 x 120 mm, rechts
Ersatzteile/Zubehör:		
9EL 990 632-001	1	Lichtscheibe
8GD 002 078-121	10	P21/5W-Glühlampe, 12V
8GA 002 073-121	10	P21W-Glühlampe, 12V
8GM 002 092-121	10	C5W-Glühlampe, 12V
8KA 998 230-121	1	7-polige Leitungsgruppe mit zwei 5-poligen Steckern, 2500 mm lang, 12V

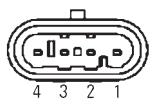
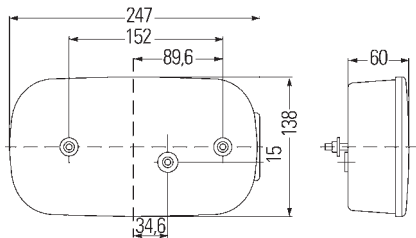

1	Masse	weiß
2	B	rot
3	S	braun
4	BL	grün

Für waagerechten Anbau an Zugfahrzeuge

Schlusslicht, Bremslicht und Rechteckrückstrahler rot, Blinklicht (gelbe Glühlampe) und Kennzeichenlicht glasklar, Seitenmarkierungsrückstrahlerlicht gelb.

Mit 4-poligem AMP-Stecker, 200 mm Leitung und 12V-Glühlampen.

Gehäuse aus schwarzem Kunststoff.

Mit 2 montierten Befestigungsschrauben M6.

Bestell-Nr.	Vp.	
2VB 998 232-537	36	Schluss-Rechteckrückstrahler-Brems-Blink-Seitenmarkierungs-Rückstrahlerleuchte mit Kennzeichenlicht, links
2VA 998 232-547	36	ohne Kennzeichenlicht, rechts
Ersatzteile:		
9EL 990 632-041	1	Lichtscheibe
8GD 002 078-121	10	P21/5W-Glühlampe, 12V
8GA 002 073-121	10	P21W-Glühlampe, 12V
8GA 006 841-121	10	PY21W-Glühlampe, 12V
8GM 002 092-121	10	C5W-Glühlampe, 12V

Für waagerechten Anbau

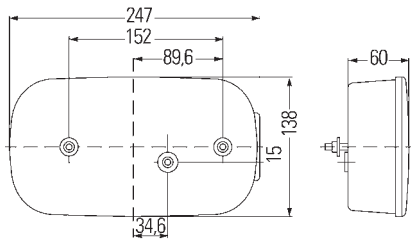

Schlusslicht, Bremslicht und Dreieckrückstrahler rot, Blinklicht (gelbe Glühlampe) und Kennzeichenlicht glasklar, Seitenmarkierungsrückstrahlerlicht gelb.

Mit 200 mm Leitung, Tülle und 12V-Glühlampen.

Gehäuse aus schwarzem Kunststoff.

Mit 2 montierten Befestigungsschrauben M6.

Bestell-Nr.	Vp.	
2VB 998 232-557	36	Schluss-Rechteckrückstrahler-Brems-Blink-Seitenmarkierungs-Rückstrahlerleuchte mit Kennzeichenlicht, links
2VA 998 232-567	36	ohne Kennzeichenlicht, rechts
Ersatzteile:		
8GD 002 078-121	10	P21/5W-Glühlampe, 12V
8GA 002 073-121	10	P21W-Glühlampe, 12V
8GA 006 841-121	10	PY21W-Glühlampe, 12V
8GM 002 092-121	10	C5W-Glühlampe, 12V

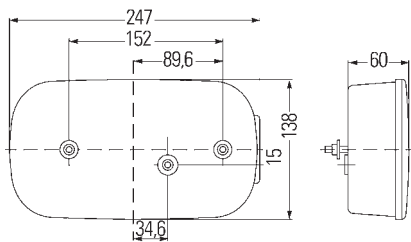

Schlusslicht, Bremslicht, Nebelschlusslicht und Dreieckrückstrahler rot, Blinklicht gelb, Kennzeichenlicht weiß.

Mit Tülle, ohne Glühlampen und Zentralstecker.

Gehäuse aus schwarzem Kunststoff.

Mit 2 montierten Befestigungsschrauben M6.

Bestell-Nr.	Vp.	
2VB 998 232-211	1	Schluss-Dreieckrückstrahler-Brems-Blink-Nebelschluss-Kennzeichenleuchte, für Kennzeichenschilder 520 x 120 mm, links
2VB 998 232-221	1	Schluss-Dreieckrückstrahler-Brems-Blink-Kennzeichenleuchte, für Kennzeichenschilder 520 x 120 mm, rechts
Ersatzteile:		
9EL 990 632-001	1	Lichtscheibe
8GD 002 078-121	10	P21/5W-Glühlampe, 12V
8GA 002 073-121	10	P21W-Glühlampe, 12V
8GM 002 092-121	10	C5W-Glühlampe, 12V

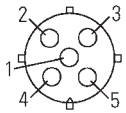
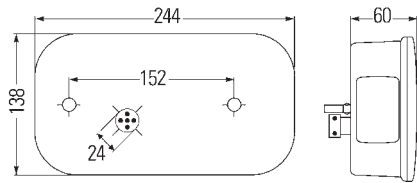

1	Masse	weiß
2	BL	grün/gelb
3	B	rot
4	S/K/SMLR	braun/schwarz
5	NES o. ZR	blau/frei

Für waagerechten Anbau

Schlusslicht, Bremslicht, Nebelschlusslicht und Dreieckrückstrahler rot, Rückfahrlicht, Blinklicht (gelbe Glühlampe) und Kennzeichenlicht weiß. Seitenmarkierungsrückstrahlerlicht gelb.

Mit 5-poligem Zentralstecker und 12V-Glühlampen.

Gehäuse aus schwarzem Kunststoff.

Mit 2 montierten Befestigungsschrauben M6.

Bestell-Nr.	Vp.	
2VB 998 232-131	1	Schluss-Dreieckrückstrahler-Brems-Blink-Nebelschluss-Kennzeichenleuchte, für Kennzeichenschilder 520 x 120 mm, links
2VB 998 232-101	1	Schluss-Dreieckrückstrahler-Brems-Blink-Kennzeichenleuchte, für Kennzeichenschilder 520 x 120 mm, rechts
2VB 998 232-171	1	Schluss-Dreieckrückstrahler-Brems-Blink-Nebelschluss-Seitenmarkierungs-Rückstrahler-Kennzeichenleuchte, für Kennzeichenschilder 520 x 120 mm, links
2VB 998 232-201	1	Schluss-Dreieckrückstrahler-Brems-Blink-Seitenmarkierungs-Rückstrahler-Kennzeichenleuchte, für Kennzeichenschilder 520 x 120 mm, rechts
9EL 990 632-011	1	Ersatzteile/Zubehör: Lichtscheibe
8GD 002 078-121	10	P21/5W-Glühlampe, 12V
8GA 002 073-121	10	P21W-Glühlampe, 12V
8GA 006 841-121	10	PY21W-Glühlampe, 12V
8GM 002 092-121	10	C5W-Glühlampe, 12V
8KA 998 230-121	1	7-polige Leitungsgruppe mit zwei 5-poligen Steckern, 2500 mm lang, 12V

Für waagerechten An- bzw. Einbau

Schlusslicht, Bremslicht, Nebelschlusslicht und Dreieckrückstrahler rot, Rückfahrlicht und Blinklicht (gelbe Glühlampe) weiß. Seitenmarkierungsrückstrahlerlicht gelb.

Gehäuse aus schwarzem Kunststoff.

Mit 2 montierten Befestigungsschrauben M6 und Tülle.

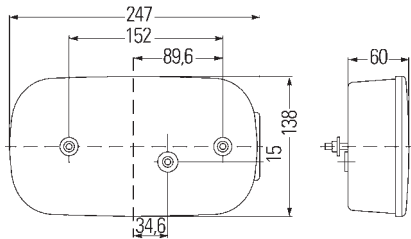

Bestell-Nr.	Vp.	
2VB 998 232-231	1	Schluss-Dreieckrückstrahler-Brems-Blink-Nebelschlussleuchte mit Kennzeichenlicht für Kennzeichenschilder 520 x 120 mm, für waagerechten Anbau, ohne Glühlampen, links
2VB 998 232-241	1	Schluss-Dreieckrückstrahler-Brems-Blinkleuchte mit Kennzeichenlicht für Kennzeichenschilder 520 x 120 mm, für waagerechten Anbau, ohne Glühlampen, rechts
2VA 998 232-251	1	Schluss-Dreieckrückstrahler-Brems-Blink-Nebelschlussleuchte für waagerechten An- bzw. Einbau, mit 12V-Glühlampen, links
2VP 998 232-261	1	Schluss-Dreieckrückstrahler-Brems-Blink-Rückfahrleuchte für waagerechten An- bzw. Einbau, mit 12V-Glühlampen, rechts
2VA 998 232-291	1	Schluss-Dreieckrückstrahler-Brems-Blink-Nebelschluss-Seitenmarkierungs-Rücktrahlerleuchte für waagerechten An- bzw. Einbau, mit 12V-Glühlampen, links
2VP 998 232-301	1	Schluss-Dreieckrückstrahler-Brems-Blink-Rückfahr-Seitenmarkierungs-Rücktrahlerleuchte für waagerechten An- bzw. Einbau, mit 12V-Glühlampen, rechts
9EL 990 632-011	1	Ersatzteile: Lichtscheibe
8GD 002 078-121	10	P21/5W-Glühlampe, 12V
8GA 002 073-121	10	P21W-Glühlampe, 12V
8GA 006 841-121	10	PY21W-Glühlampe, 12V
8GM 002 092-121	10	C5W-Glühlampe, 12V

Heckleuchten

Serie 998 233

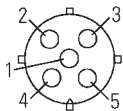
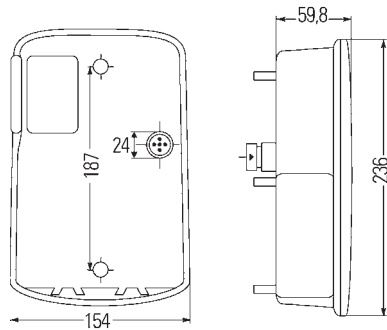

1	Masse	weiß
2	BL	grün/gelb
3	B	rot
4	S	braun/schwarz
5	NES	blau/frei

Für senkrechten Anbau

Schlusslicht, Bremslicht, Nebelschlusslicht und Dreieckrückstrahler rot, Blinklicht gelb.

Mit 5-poligem Zentralstecker und 12V-Glühlampen.

Gehäuse aus schwarzem Kunststoff.

Mit 2 Befestigungsschrauben M8.

Bestell-Nr.	Vp.	
2VA 998 233-367	36	Schluss-Dreieckrückstrahler-Brems-Blink-Nebelschlussleuchte, rechts
2VA 998 233-357	36	Schluss-Dreieckrückstrahler-Brems-Blink-Nebelschlussleuchte mit 200 mm Leitung, links
8GA 002 073-121	10	P21W-Glühlampe, 12V
8GM 002 092-121	10	C5W-Glühlampe, 12V
8KA 998 230-121	1	7-polige Leitungsgruppe mit zwei 5-poligen Steckern, 2500 mm lang, 12V
Ersatzteile/Zubehör:		

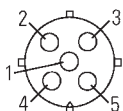
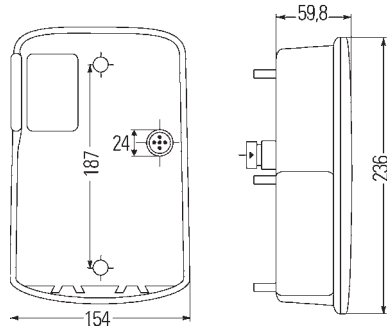

1	Masse	weiß
2	BL	grün/gelb
3	B	rot
4	S/K/SMLR	braun/schwarz
5	NES o. ZR	blau/frei

Schlusslicht, Bremslicht, Nebelschlusslicht und Dreieckrückstrahler rot, Blinklicht (gelbe Glühlampe), Rückfahrlicht und Positionslight weiß, Seitenmarkierungsrückstrahlerlicht gelb.

Mit 5-poligem Zentralstecker und 12V-Glühlampen.

Gehäuse aus schwarzem Kunststoff.

Bestell-Nr.	Vp.	
2VA 998 233-271	1	Schluss-Dreieckrückstrahler-Brems-Blink-Nebelschluss- Seitenmarkierungs-Rückstrahlerleuchte mit 2 montierten Befestigungsschrauben M6, ohne Schnellmontageplatte, links
2VP 998 233-281	1	Schluss-Dreieckrückstrahler-Brems-Blink-Rückfahr-Seitenmarkierungs-Rückstrahlerleuchte mit 2 montierten Befestigungsschrauben M6, ohne Schnellmontageplatte, rechts
Ersatzteile/Zubehör:		
		Lichtscheibe,
9EL 990 633-031	1	links
9EL 990 633-041	1	rechts
8GA 002 073-121	10	P21W-Glühlampe, 12V
8GA 006 841-121	10	PY21W-Glühlampe, 12V
8GM 002 092-121	10	C5W-Glühlampe, 12V
8KA 998 230-121	1	7-polige Leitungsgruppe mit zwei 5-poligen Steckern, 2500 mm lang, 12V

Für waagerechten oder senkrechten Anbau an Claas-Schlepper und Gabelstapler

LeanLED

In LED-Technik. Lichtscheibe glasklar. Mit 24 LEDs.
Schlusslicht: 1,0W, Bremslicht: 1,5W, Blinklicht: 2,0W.
 Ca. Stromaufnahme: 0,38A bei 12V, 0,19A bei 24V.
 Gehäuse aus schwarzem Kunststoff.
 2 Löcher Ø 3 mm für Befestigungsschrauben.
 Multivolt: 9V - 33V.
 Siehe LED Hinweis 1.

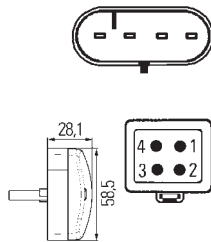
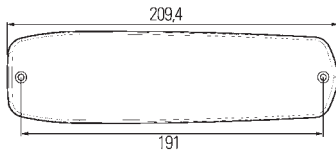

Bestell-Nr.	Vp.	
2SD 343 910-001	1	Schluss-Brems-Blinkleuchte mit 500 mm Leitung
2SD 343 910-007	48	
2SD 343 910-017	48	mit 200 mm Leitung und 4-poligem AMP-Superseal-Steckanschluss
2SD 343 910-027	48	ohne Leitung, mit 4-poligem AMP-Superseal Steckanschluss
2SD 343 910-057	48	mit 110 mm Leitung und 4-poligem DEUTSCH-Steckanschluss
8KW 744 808-801	1	Zubehör: Superseal-Sortiment, 4-polig, für -017/-027

Für waagerechten Anbau

Schlusslicht, Bremslicht und Rückstrahler rot, Blinklicht gelb.
 Mit 12V-Glühlampen und 4-poligem John Deere Zentralstecker.



Bestell-Nr.	Vp.	
2VA 006 356-101	1	Schluss-Rückstrahler-Brems-Blinkleuchte
9EL 147 992-001	1	Ersatzteile: Lichtscheibe mit Schrauben
8GA 002 073-121	10	P21W-Glühlampe, 12V
8GD 002 078-121	10	P21/5W-Glühlampe, 12V

Schlusslicht, Bremslicht und Rückstrahler rot, Blinklicht gelb.
 Lichtscheibe mit Schnellbefestigung.
 2 Löcher für Befestigungsschrauben M5. Mit Steckanschluss.

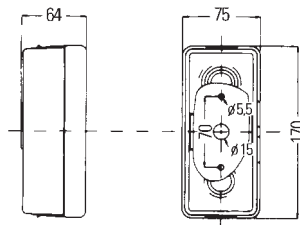

Bestell-Nr.	Vp.	
2VA 998 531-031	1	Schluss-Rückstrahler-Brems-Blinkleuchte
9EL 997 310-001	1	Ersatzteile/Zubehör: Lichtscheibe
8GA 002 073-121	10	P21W-Glühlampe, 12V
8GA 002 073-241	10	24V
8GD 002 078-121	10	P21/5W-Glühlampe, 12V
8GD 002 078-241	10	24V

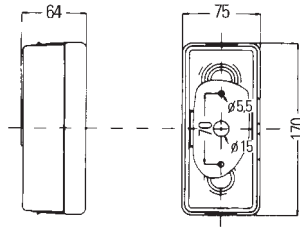

Für waagerechten oder senkrechten Anbau

Schlusslicht und Bremslicht rot, Blinklicht gelb.

PC-Lichtscheibe mit Schnellbefestigung.
2 Löcher für Befestigungsschrauben M5. Mit Steckanschluss.

Bestell-Nr.	Vp.	
2SD 998 531-057	1	Schluss-Brems-Blinkleuchte, links
2SD 998 531-067	1	rechts
Ersatzteile/Zubehör:		
8GA 002 073-121	10	P21W-Glühlampe, 12V
8GA 002 073-241	10	24V
8GA 002 071-131	10	R10W-Glühlampe, 12V
8GA 002 071-241	10	24V

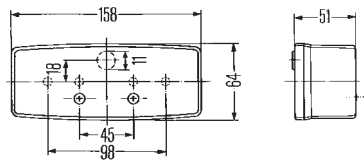

Schlusslicht und Bremslicht rot, Blinklicht gelb, Kennzeichenlicht weiß.

Kunststoffgehäuse. 4 Löcher für Befestigungsschrauben M5. Mit Tülle.
Wahlweise verwendbares Kennzeichenlicht durch auswechselbaren Lichtscheibeneinsatz.

Bestell-Nr.	Vp.	
2SE 997 111-011	1	Schluss-Brems-Blink-Kennzeichenleuchte, links
2SE 997 111-021	1	rechts
Ersatzteile/Zubehör:		
Lichtscheibe mit Schrauben und roter Einsatzlichtscheibe,		
9EL 997 451-001	1	links
9EL 997 452-001	1	rechts
8GA 002 071-131	10	R10W-Glühlampe, 12V
8GA 002 071-251	10	24V
8GA 002 073-121	10	P21W-Glühlampe, 12V
8GA 002 073-241	10	24V

Für waagerechten Anbau

Schlusslicht und Bremslicht rot, Blinklicht gelb, Kennzeichenlicht glasklar.

Gehäuse aus schwarzem Kunststoff.
Für Deutz-Fahr.
Nationale Typprüfung für Deutschland.



Bestell-Nr.	Vp.	
2SE 001 306-051	2	Schluss-Brems-Blink-Kennzeichenleuchte, links
2SD 001 306-061	2	Schluss-Brems-Blinkleuchte, rechts
Ersatzteile/Zubehör:		
Lichtscheibe mit Schrauben,		
9EL 104 571-031	1	links
9EL 104 571-041	1	rechts
8GM 002 092-121	10	C5W-Glühlampe, 12V
8GM 002 091-121	10	K-Glühlampe, 12V

Für waagerechten oder senkrechten Anbau

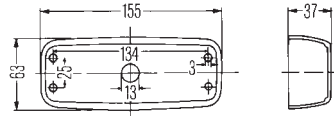

Schlusslicht und Bremslicht rot, Blinklicht gelb.

4 Löcher, Ø 3 mm, für Befestigungsschrauben.
Nationale Typprüfung für Deutschland.

Bestell-Nr.	Vp.	
2SD 001 305-021	1	Schluss-Brems-Blinkleuchte
Ersatzteile/Zubehör:		
9EL 052 476-001	1	Lichtscheibe mit Schrauben
8GM 002 092-121	10	C5W-Glühlampe, 12V
8GM 002 092-241	10	24V
8GM 002 091-121	10	K-Glühlampe, 12V
8GM 002 091-241	10	24V

Für waagerechten Anbau

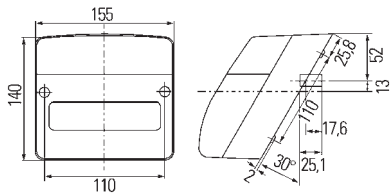

Schlusslicht, Rückstrahler und Bremslicht rot, Blinklicht gelb, Kennzeichenlicht weiß.

Mit 12V-Glühlampen.

4 PT-Schrauben KB 40 x 20. Mit Steckanschluss.

Bestell-Nr.	Vp.	
2SE 996 030-011	1	Schluss-Rückstrahler-Brems-Blink-Kennzeichenleuchte, links
2SD 996 030-021	1	Schluss-Rückstrahler-Brems-Blinkleuchte, rechts
Ersatzteile:		
9EL 990 142-001	1	Lichtscheibe mit Schrauben incl. schwarzer Abdeckung und Kennzeichenfenster
8GA 002 071-121	10	R5W-Glühlampe, 12V
8GA 002 073-121	10	P21W-Glühlampe, 12V

Für waagerechten oder senkrechten Anbau

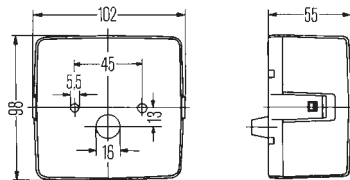

Schlusslicht und Bremslicht rot, Blinklicht gelb, Kennzeichenlicht glasklar.

Lichtscheibe mit Schnellbefestigung.

2 Löcher Ø 5,5 mm für Befestigungsschrauben. Mit Tülle.

Durch Austausch des Kennzeichenfensters gegen die beiliegende, rote Blendscheibe auch als Schluss-Brems-Blinkleuchte verwendbar.

Bestell-Nr.	Vp.	
2SD 004 623-028	1000	Schluss-Brems-Blinkleuchte
Schluss-Brems-Blink-Kennzeichenleuchte, für Anbau oberhalb der Kennzeichenschilder 520 x 120 mm, 340 x 240 mm und 240 x 130 mm		
2SE 004 623-001	1	
2SE 004 623-007	50	
Ersatzteile/Zubehör:		
9EL 129 519-001	1	Lichtscheibe
8GA 002 071-131	10	R10W-Glühlampe, 12V
8GA 002 073-121	10	P21W-Glühlampe, 12V

Für Anbau

Schlusslicht und Bremslicht rot, Blinklicht gelb, Kennzeichenlicht glasklar.

2 Löcher für Befestigungsschrauben M6. Mit Tülle.
Durch Austausch des Kennzeichenfensters gegen die beiliegende, rote Blendscheibe auch als Schluss-Brems-Blinkleuchte verwendbar.

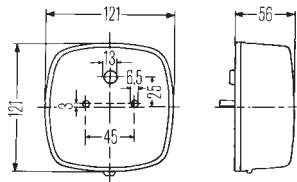

Bestell-Nr.	Vp.	
2SE 002 578-701	2	Schluss-Brems-Blink-Kennzeichenleuchte
2SE 002 578-707	18	
Ersatzteile/Zubehör:		
Lichtscheibe mit Schrauben (verwendbar auch für ältere Modelle der Serie 002 578-...)		
9EL 146 491-001	2	R10W-Glühlampe,
8GA 002 071-131	10	12V
8GA 002 071-251	10	24V
8GA 002 073-121	10	P21W-Glühlampe,
8GA 002 073-241	10	24V

Für waagerechten Anbau

Schlusslicht und Bremslicht rot, Blinklicht gelb, Kennzeichenlicht glasklar.

Grundplatte aus Stahl.
2 Befestigungsschrauben M6. Mit Steckanschluss.
Durch Austausch des Kennzeichenfensters gegen die beiliegende, rote Blendscheibe auch als Schluss-Brems-Blinkleuchte verwendbar.

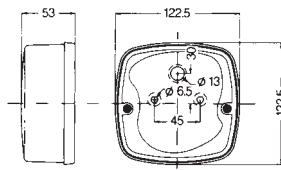

Bestell-Nr.	Vp.	
2SE 997 008-001	1	Schluss-Brems-Blink-Kennzeichenleuchte
Ersatzteile/Zubehör:		
9EL 997 332-001	1	Lichtscheibe
8GA 002 071-131	10	R10W-Glühlampe,
8GA 002 071-251	10	12V
8GA 002 071-251	10	24V
8GA 002 073-121	10	P21W-Glühlampe,
8GA 002 073-241	10	12V
	10	24V

Schlusslicht und Bremslicht rot, Blinklicht gelb, Kennzeichenlicht glasklar.

Gehäuse aus schwarzem Kunststoff.
2 Befestigungsschrauben M6. Mit Tülle.

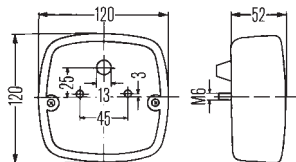

Bestell-Nr.	Vp.	
2SD 002 514-161	1	Schluss-Brems-Blinkleuchte
Schluss-Brems-Blink-Kennzeichenleuchte, für Kennzeichenschilder 520 x 120 mm, 340 x 240 mm und 240 x 130 mm		
Ersatzteile/Zubehör:		
9EL 119 614-031	2	Lichtscheibe mit Schrauben
8GA 002 071-131	10	R10W-Glühlampe,
8GA 002 071-251	10	12V
8GA 002 071-251	10	24V
8GA 002 071-121	10	P21W-Glühlampe,
8GA 002 071-241	10	12V
	10	24V

Für waagerechten oder senkrechten Anbau

Schlusslicht und Bremslicht rot, Blinklicht gelb.
Mit Kennzeichenlicht für Kennzeichenschilder 520 x 120 mm.
PC-Lichtscheibe.

2 Löcher, Ø 5,5 mm, für Befestigungsschrauben.
 Tülle, Befestigungsschrauben für Lichtscheibe und je ein
 glasklares und rotes Kennzeichenfenster sind lose beigelegt.

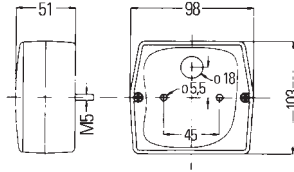

Bestell-Nr.	Vp.	
2SE 998 530-061	1	Schluss-Brems-Blink-Kennzeichenleuchte
2SE 998 530-067	108	
Ersatzteile/Zubehör:		
9EL 998 002-031	2	PC-Lichtscheibe mit Schrauben
8GA 002 073-121	10	P21W-Glühlampe, 12V
8GA 002 073-241	10	24V
8GD 002 078-121	10	P21/5W-Glühlampe, 12V
8GD 002 078-241	10	24V
8GD 002 078-011	10	24V (Heavy Duty)

Universal-Beleuchtungsträger

Mit Schluss-Brems-Blink-Kennzeichenleuchten.
Verwendbar an Zugfahrzeugen mit Dreikammer- und Zweikammer-(Brems-Blink-Umschaltung) Beleuchtungs-ausrüstung.
Bei Anbau von Beleuchtungsträgern an nicht land- oder forstwirtschaftlichen Fahrzeugen ist bei Neuzulassung das Anbringen einer NEBELSCHLUSSLEUCHTE erforderlich.

Traverse ausziehbar von 1,32 bis 2,08 m.
 Mit Steckdose, 7-polig,
 für Anschluss eines weiteren Anhängers.



Bestell-Nr.	Vp.	
Zum Lieferumfang gehören:		
		1 Traverse
		2 montierte Leuchten mit eingebauten 12V-Glühlampen
		2 Dreieckrückstrahler, rot
		1 Steckdose, 7-polig (für weiteren Anhänger)
		1 Zuleitung, 7500 mm, mit Stecker, 7-polig
2XL 004 762-001	1	Universal-Beleuchtungsträger
Ersatzteile/Zubehör:		
2SE 004 623-001	1	Schluss-Brems-Blink-Kennzeichenleuchte
9EL 129 519-001	1	Lichtscheibe
8RA 002 020-001	25	Dreieckrückstrahler, rot
8JB 001 943-001	1	Steckdose, 7-polig
8JA 001 930-001	1	Stecker, 7-polig
8GA 002 071-131	10	R10W-Glühlampe, 12V
8GA 002 073-121	10	P21W-Glühlampe, 12V

Für waagerechten oder senkrechten Anbau

In LED-Technik. Mit 12 LEDs und 4-poligem DEUTSCH-Steckanschluss.
Lichtscheibe glasklar.

Schlusslicht: 0,4W, Bremslicht: 1,4W, Blinklicht: 1,5W bei 12V.

Schlusslicht: 0,8W, Bremslicht: 1,8W, Blinklicht: 1,9W bei 24V.

Gehäuse aus schwarzem Kunststoff.

2 Befestigungsschrauben M6.

Ca. Stromaufnahme:

Schlusslicht: 0,03A bei 12V, 0,03 bei 24V.

Bremslicht: 0,12A bei 12V, 0,08A bei 24V.

Blinklicht: 0,13A bei 12V, 0,08A bei 24V.

Siehe LED Hinweis 1.

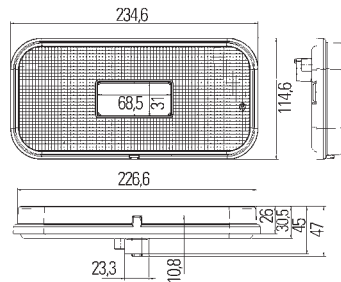

Bestell-Nr.	Vp.	
2VA 011 900-001	1	Schluss-Rückstrahler-Brems-Blinkleuchte mit Impuls für Blinkleuchtausfallkontrolle, 12V
2VA 011 900-021	1	mit Impuls für Blinkleuchtausfallkontrolle, 24V
2VA 011 900-011	1	ohne Impuls für Blinkleuchtausfallkontrolle, 12V
2VA 011 900-031	1	ohne Impuls für Blinkleuchtausfallkontrolle, 24V
		Zubehör:
8KA 197 041-001	1	Anschlussleitung, 200 mm lang, eine Seite mit 4-poligem DEUTSCH-Stecker, eine Seite mit 4-poligem Amphenol-Stecker
8KA 197 041-011	1	Anschlussleitung, 500 mm lang, eine Seite mit abisolierten Leitungsenden, eine Seite mit 4-poligem Amphenol-Stecker

Für Anbau

In LED-Technik. Mit 8 LEDs. Lichtscheibe glasklar, Rückstrahler rot.
Schlusslicht: 1,0W, Bremslicht: 2,0W, Blinklicht: 2,0W,
Kennzeichenlicht: 1,0W.

Abnehmbarer, schwarzer Halterahmen mit 4 Löcher Ø 4,2 mm und 2 Löcher Ø 5,0 mm für Befestigungsschrauben.

Ca. Stromaufnahme:

Schlusslicht: 0,08A bei 12V, 0,04A bei 24V.

Bremslicht: 0,17A bei 12V, 0,08A bei 24V,

Blinklicht: 0,17A bei 12V, 0,08A bei 24V,

Kennzeichenlicht: 0,08A bei 12V, 0,04A bei 24V.

EMV-beständig. Schutzart: IP6K9K und IP6K7.

Siehe LED Hinweis 1.

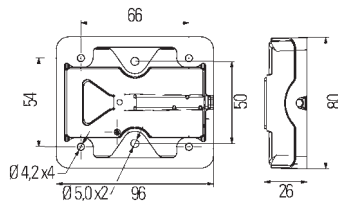

Bestell-Nr.	Vp.	
		Für waagerechten oder senkrechten Anbau. Mit 500 mm Leitung mit offenen Enden.
2VA 980 720-001	1	Schluss-Brems-Blinkleuchte, 12V/24V
2VA 980 720-007	18	
		Für waagerechten Anbau, Blinklicht oben, um 180° drehbar. Mit 150 mm Leitung und 4-poligem DEUTSCH-Steckanschluss.
2VA 980 720-017	15	Schluss-Brems-Blinkleuchte, 12V/24V
		Für waagerechten Anbau, Blinklicht oben, um 180° drehbar. Mit 500 mm Leitung mit offenen Enden.
2VB 980 720-401	1	Schluss-Brems-Blink-Kennzeichenleuchte, 12V/24V
2VB 980 720-407	18	
		Für waagerechten Anbau, Blinklicht unten, um 180° drehbar. Mit 500 mm Leitung mit offenen Enden.
2VB 980 720-501	1	Schluss-Brems-Blink-Kennzeichenleuchte, 12V/24V
2VB 980 720-507	18	
4JZ 177 846-007	24	Zubehör: Blinkgeber, 9V - 33V
8JA 003 526-001	5	Steckhülsegehäuse, 9-polig

Für Einbau

Schlusslicht, Bremslicht und Rückstrahler rot, Blinklicht gelb.
 Schluss-Bremslicht in Glühlampen-Technik umrüstbar
 auf LED-Technik, siehe Zubehör.

PC/ABS-Gehäuse schwarz.

2 Löcher für Befestigungsschrauben M6.

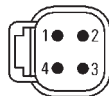
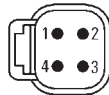
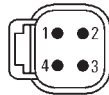
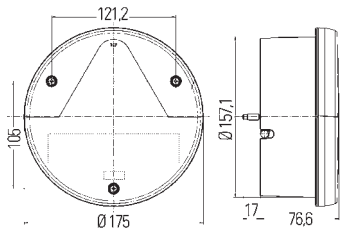
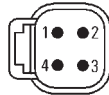

Bestell-Nr.	Vp.	
2VA 012 497-001	1	Schluss-Dreieckrückstrahler-Brems-Blinkleuchte mit 12V-Glühlampen und 800 mm Leitung mit Flachsteckhülsen
2VA 012 497-011	1	mit 12V-Glühlampen und 250 mm Leitung mit 4-poligem Amphenol AT-Stecker
2VA 012 497-051	1	mit 12V-LEDs für Schlusslicht und Bremslicht, 12V-Glühlampe für Blinklicht und 800 mm Leitung mit Flachsteckhülsen
2VA 012 497-061	1	mit 12V-LEDs für Schlusslicht und Bremslicht, 12V-Glühlampe für Blinklicht und 250 mm Leitung mit 4-poligem Amphenol AT-Stecker
9EL 209 476-001	1	Ersatzteile: Lichtscheibe
8GA 002 073-121	10	P21W-Glühlampe, 12V
8GD 002 078-121	10	P21/5W-Glühlampe, 12V
9DW 209 487-001	1	LED-Modul, glasklar, mit 6 roten LEDs 0,25W für Schluss-Bremslicht
2VA 012 497-101	1	Schluss-Rückstrahler-Brems-Blinkleuchte mit 12V-Glühlampen und 800 mm Leitung mit Flachsteckhülsen
2VA 012 497-111	1	mit 12V-Glühlampen und 250 mm Leitung mit 4-poligem Amphenol AT-Stecker
2VA 012 497-151	1	mit 12V-LEDs für Schlusslicht und Bremslicht, 12V-Glühlampe für Blinklicht und 800 mm Leitung mit Flachsteckhülsen
2VA 012 497-161	1	mit 12V-LEDs für Schlusslicht und Bremslicht, 12V-Glühlampe für Blinklicht und 250 mm Leitung mit 4-poligem Amphenol AT-Stecker
9EL 209 476-011	1	Ersatzteile/Zubehör: Lichtscheibe
8GA 002 073-121	10	P21W-Glühlampe, 12V
8GD 002 078-121	10	P21/5W-Glühlampe, 12V
9DW 209 487-001	1	LED-Modul, glasklar, mit 6 roten LEDs 0,25W für Schluss-Bremslicht

Für Ein- bzw. Anbau

In LED-Technik. Mit 4 LEDs.

Lichtscheibe rot/gelb mit glasklarer Zusatzlichtscheibe.

Schlusslicht: 2,0W, Bremslicht: 3,0W, Blinklicht: 4,0W.

Multivolt: 9V - 32V. Ca. Stromaufnahme: 0,75A bei 12V, 0,38A bei 24V.

Gehäuse aus schwarzem Kunststoff.

Leuchte kann auch doppelt ein(an)gebaut werden.

Schutzart: IP6K9K.

Siehe LED Hinweis 1.

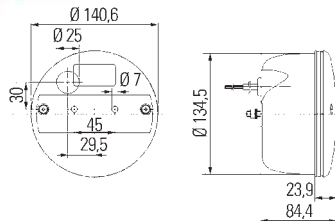
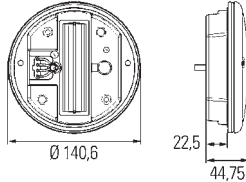

Bestell-Nr.	Vp.	
2SD 344 100-001	1	Schluss-Brems-Blinkleuchte mit 500 mm Leitung und 2 Löcher für Befestigungsschrauben ST 4,8 für Einbau
2SD 344 100-101	1	ohne Leitung, mit 2 festen Befestigungsschrauben M6 x 20 für Anbau

Für Einbau

Ohne gesetzlich geforderter Blinkleuchtenausfallkontrolle, mit passiver Elektronik.

Die im ECE-Bereich gesetzlich geforderte Blinkleuchtenausfallkontrolle im Fahrzeug ist sicherzustellen. Hierfür ist der Kunde verantwortlich.

In LED-Technik. Mit 42 LEDs.

Schlusslicht und Bremslicht rot, Blinklicht gelb.

Schlusslicht: 0,5W, Bremslicht: 2,0W, Blinklicht: 3,0W.

Ca. Stromaufnahme: 0,23A bei 24V.

Gehäuse aus schwarzem Kunststoff.

2 Befestigungsschrauben M6.

Siehe LED Hinweis 4.

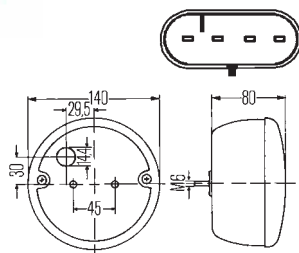

Bestell-Nr.	Vp.	
2SD 001 685-347	20	Schluss-Brems-Blinkleuchte, 24V, mit Tülle und 500 mm Leitung
2SD 340 685-051	1	mit 2000 mm Leitung und 4-poligem AMP-Superseal Steckanschluss
4JZ 177 846-007	1	Zubehör: Blinkgeber, 9V - 33V, für -347
8JA 003 526-001	5	Steckhülsegehäuse, 9-polig, für -347
5DS 009 552-031	1	LED-Blinkleuchtensteuergerät, 24V, für -051
8KW 744 808-801	1	Gegenstecker-Set, für -051

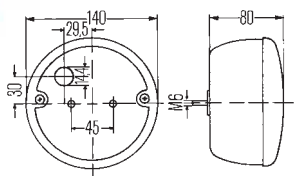

Für waagerechten Anbau

Schlusslicht und Bremslicht rot, Blinklicht gelb.
Schwarzes Metallgehäuse. 2 Befestigungsschrauben M6.
Mit besonders wärmebeständiger PC-Lichtscheibe.
Mit Schwingungsdämpfung und Tülle.

Bestell-Nr.	Vp.	
2SD 001 685-307	8	Schluss-Brems-Blinkleuchte
		Ersatzteile/Zubehör:
		R5W-Glühlampe,
8GA 002 071-121	10	12V
8GA 002 071-241	10	24V
8GA 002 071-261	10	24V (Heavy Duty)
		P21W-Glühlampe,
8GA 002 073-121	10	12V
8GA 002 073-241	10	24V
8GA 002 073-251	10	24V (Heavy Duty)
9XD 997 909-801	1	Halterahmen mit Befestigungswinkel für Einbau

Für Einbau

Schlusslicht und Bremslicht rot, Blinklicht gelb, Kennzeichenlicht glasklar.

Gehäuse aus schwarzem Kunststoff.
2 Befestigungsschrauben M6.

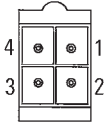

1	rot	Bremslicht
2	weiß	Masse
3	gelb	Blinklicht
4	braun	Schlusslicht

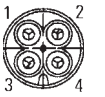

1	schwarz/rot	Bremslicht
2	grau	Schlusslicht
3	braun	Masse
4	schwarz/weiß	Blinklicht

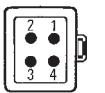

1	gelb	Blinklicht
2	grau	Bremslicht
3	schwarz	Schlusslicht
4	weiß	Masse

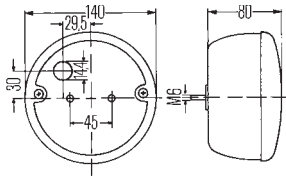

Bestell-Nr.	Vp.		
2SD 001 685-211	1	Schluss-Brems-Blinkleuchte mit Tülle, ohne Schwingungsdämpfung und Glühlampen	
2SD 001 685-218	8		
2SD 001 685-277	48	mit 150 mm langem Leitungssatz, 4-poligem Stecker und 12V-Glühlampen, ohne Tülle	
2SD 001 685-231	1	mit Schwingungsdämpfung und Tülle, ohne Glühlampen	
2SD 001 685-232	8		
2SD 001 685-317	240	mit 4-poligem AMP-Steckanschluss, 12V-Glühlampen und Schwingungsdämpfung, ohne Tülle	
2SD 001 685-627	30	mit 200 mm Leitungssatz, 4-poligem Deutsch-Steckanschluss, 12V-Glühlampen und Schwingungsdämpfung, ohne Tülle (Leuchte kann auch doppelt angebaut werden)	
2SE 001 685-201	1	Schluss-Brems-Blink-Kennzeichenleuchte, für Kennzeichenschilder 520 x 120 mm und 340 x 240 mm, mit Tülle, ohne Schwingungsdämpfung und Glühlampen	
2SE 001 685-221	1	mit Schwingungsdämpfung und Tülle, ohne Glühlampen	
2SE 001 685-227	8		
2SE 001 685-617	30	mit 200 mm Leitungssatz, 4-poligem Deutsch-Steckanschluss, 12V-Glühlampen und Schwingungsdämpfung, ohne Tülle (Leuchte kann auch doppelt angebaut werden)	
9EL 113 324-001	2	Ersatzteile: Lichtscheibe mit Schrauben und Dichtung (außer für -317) 5 Lampenträger für -211/-218/-201 R5W-Glühlampe, 10 12V 10 24V P21W-Glühlampe, 10 12V 10 24V	
9FT 998 007-011	5		
8GA 002 071-121	10		
8GA 002 071-241	10		
8GA 002 073-121	10		
8GA 002 073-241	10		
9XD 997 909-801	1		Halterahmen mit Befestigungswinkel für Einbau, für -211/-218/-231/-232



Für waagerechten Anbau

Schlusslicht und Bremslicht rot, Blinklicht gelb, Kennzeichenlicht glasklar.

Gehäuse aus schwarzem Kunststoff.
Lampenträger mit Schwingungsdämpfung.
2 Befestigungsschrauben M6.
Nur für Ersatzbedarf.

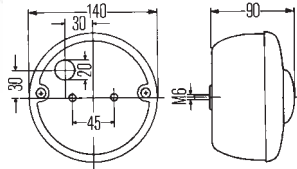

Bestell-Nr.	Vp.	
2SD 001 686-101	1	Schluss-Brems-Blinkleuchte
2SE 001 686-142	1	Schluss-Brems-Blink-Kennzeichenleuchte, für Kennzeichenschilder 520 x 110 mm und 340 x 200 mm
Ersatzteile/Zubehör:		
9EL 102 240-031	2	Lichtscheibe mit Schrauben
8GA 002 071-121	10	12V
8GA 002 071-241	10	24V
8GA 002 073-121	10	12V
8GA 002 073-241	10	24V

Schlusslicht und Bremslicht rot, Blinklicht gelb. Kennzeichenlicht glasklar.

Gehäuse schwarz. 2 Befestigungsschrauben M6.
Nationale Typprüfung für Deutschland.

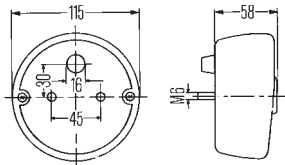

Bestell-Nr.	Vp.	
2SD 001 679-001	1	Schluss-Brems-Blinkleuchte
2SE 001 679-051	1	Schluss-Brems-Blink-Kennzeichenleuchte, für Kennzeichenschilder 520 x 120 mm, 340 x 240 mm und 240 x 130 mm
Ersatzteile/Zubehör:		
9EL 126 294-001	2	Lichtscheibe mit Schrauben
8GM 002 091-131	10	12V10W
8GM 002 091-121	10	12V18W

Schlusslicht rot, Brems-(Blink-)Licht gelb.

Gehäuse schwarz. 2 Befestigungsschrauben M6. Mit Tülle.
Nur für Ersatzbedarf.
Nationale Typprüfung für Deutschland.

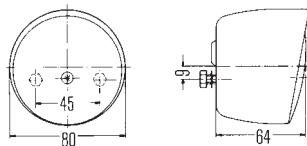

Bestell-Nr.	Vp.	
2SB 001 301-021	2	Schluss-Brems-(Blink-)Leuchte
Ersatzteile/Zubehör:		
8GM 002 091-131	10	12V10W
8GM 002 091-121	10	12V18W

Schlusslicht rot, Brems-(Blink-)Licht gelb.

Gehäuse schwarz. 2 Befestigungsschrauben M6. Mit Tülle.
Nur für Ersatzbedarf.
National Typprüfung für Deutschland.

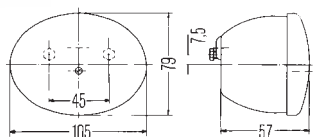

Bestell-Nr.	Vp.	
2SB 001 673-002	1	Schluss-Brems-(Blink-)Leuchte
2ST 001 673-011	1	Schluss-Brems-(Blink-)Kennzeichenleuchte, für Kennzeichenschilder 340 x 240 mm mit 0°, 25° und 30° Neigung und 240 x 130 mm mit 0° - 30° Neigung
Ersatzteile/Zubehör:		
8GA 002 071-131	10	R10W-Glühlampe, 12V
8GA 002 072-121	10	R-Glühlampe, 12V

Für waagerechten Anbau

DuraLED Combi

In LED-Technik. Mit 30 LEDs.
Lichtscheibe glasklar. Enden metallisch grau.
Schlusslicht: 1,0W, Bremslicht: 5,0W, Blinklicht: 4,0W,
Rückfahrlicht: 3,0W.

Gehäuse aus schwarzem Kunststoff.
 2 Löcher, Ø 6,2 mm, für Befestigungsschrauben.
 Ca. Stromaufnahme: 1,1A bei 12V, 0,55A bei 24V.
 Dualvolt: 12V / 24V.
 Schutzart für 2SK 980 603-503: IP6K6, IP6K7.
 Schutzart für 2SK 980 615-001: IP6K7, IP6K9K.
 Siehe LED Hinweis 1.

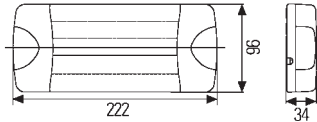

1	Schlusslicht
2	Bremslicht
3	Blinklicht
4	Rückfahrlicht
5	Masse

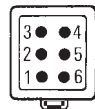

Bestell-Nr.	Vp.	
2SK 980 603-503	1	Schluss-Brems-Blink-Rückfahrleuchte mit 2500 mm langer, vergossener Leitung mit offenen Enden
2SK 980 615-001	1	mit 6-poligem DEUTSCH-Steckanschluss

In LED-Technik. Mit 30 LEDs 24V und Verpolungsschutz.
Lichtscheibe Grilamid glasklar, Enden metallisch grau.
Schluss-Bremslicht: 4,0W, Blinklicht: 3,0W,
Rückfahrlicht: 3,0W.

Gehäuse aus schwarzem Kunststoff.
 2 Löcher, Ø 6,2 mm, für Befestigungsschrauben.
 Ca. Stromaufnahme: 0,4A.
 Schutzart: IP6K7, IP6K9K.
 Siehe LED Hinweis 1.

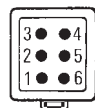
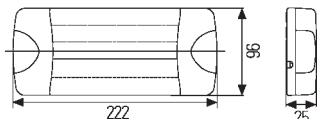

Bestell-Nr.	Vp.	
2SK 980 613-501	1	Schluss-Brems-Blink-Rückfahrleuchte mit 2500 mm langer, vergossener Leitung mit offenen Enden
2SK 980 602-501	1	mit 6-poligem DEUTSCH-Steckanschluss

Für waagerechten oder senkrechten Anbau

In LED-Technik. Mit 40 LEDs und 2500 mm langer, vergossener Leitung mit offenen Enden.

Lichtscheibe glasklar, Enden rot.
Schlusslicht: 1,5W, Bremslicht: 5,0W, Blinklicht: 3,0W.

Gehäuse aus schwarzem Kunststoff.
 2 Löcher, Ø 6,2 mm, für Befestigungsschrauben.
 Multivolt: 8V - 28V.
 Ca. Stromaufnahme: 0,92A bei 12V, 0,46A bei 24V.
 Schutzart: IP6K7, IP6K9K. Siehe LED Hinweis 1.

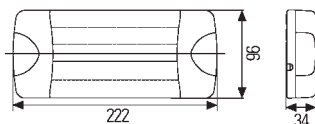

Bestell-Nr.	Vp.	
2SD 959 050-401	1	Schluss-Brems-Blinkleuchte mit Impuls für Blinklichtausfallkontrolle



- | | |
|---|----------------|
| 1 | Schlusslicht |
| 2 | Bremslicht |
| 3 | Blinklicht |
| 4 | Blinklicht |
| 5 | Masse |
| 6 | Positionslicht |

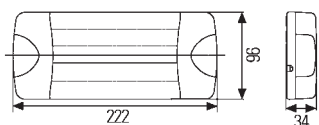
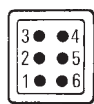

Für waagerechten oder senkrechten Anbau

DuraLED Combi

In LED-Technik. Mit 30 LEDs.
 Mit Grilamid Lichtscheibe, glasklar, Enden rot.
Schlusslicht: 1,0W, Bremslicht: 5,0W, Blinklicht: 5,0W.
 Gehäuse schwarz.
 2 Löcher, Ø 6,2 mm, für Befestigungsschrauben.
 Dualvolt: 12V / 24V.
 Ca. Stromaufnahme: 0,92A bei 12V, 0,46A bei 24V.
 Schutzart: IP6K7, IP6K9K. Siehe LED Hinweis 1.

Bestell-Nr.	Vp.	
2SD 980 602-211	1	Schluss-Brems-Blinkleuchte mit Impuls für Blinklichtausfallkontrolle und 6-poligem DEUTSCH-Steckanschluss
2SD 980 613-211	1	mit Impuls für Blinklichtausfallkontrolle und 2500 mm langer, vergossener Leitung

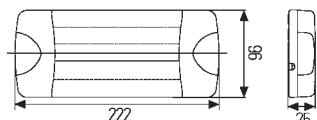

Für waagerechten Anbau

In LED-Technik. Mit 16 LEDs und 2500 mm langer, vergossener Leitung mit offenen Enden.
 Mit Grilamid Lichtscheibe, rot/gelb. Enden metallisch grau.
Schlusslicht: 1,0W, Bremslicht: 4,0W, Blinklicht: 4,0W.
 Gehäuse aus schwarzem Kunststoff.
 2 Löcher, Ø 6,2 mm, für Befestigungsschrauben.
 Ca. Stromaufnahme: 0,92A bei 12V, 0,46A bei 24V.
 Schutzart: IP6K7, IP6K9K.
 Siehe LED Hinweis 1.

Bestell-Nr.	Vp.	
2VA 980 710-061	1	Schluss-Rückstrahler-Brems-Blinkleuchte ohne Impuls für Blinklicht-Ausfallkontrolle, 12V / 24V
2VA 980 710-301	1	mit Impuls für Blinklicht-Ausfallkontrolle, 24V

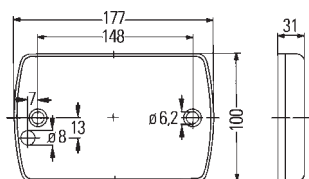

Für Anbau

DuraLED

In LED-Technik. Lichtscheibe glasklar. Enden metallisch grau.
 Mit 24 roten LEDs und 2500 mm langer, vergossener Leitung mit offenen Enden.
Schlusslicht: 2,5W, Bremslicht: 6,0W.
 Gehäuse schwarz.
 Ca. Stromaufnahme:
 Schlusslicht: 0,21A bei 12V, 0,11A bei 24V,
 Bremslicht: 0,5A bei 12V, 0,25A bei 24V.
 Multivolt: 9V - 33V.
 Schutzart: IP6K6, IP6K7. Siehe LED Hinweis 2.

Bestell-Nr.	Vp.	
2SB 980 606-201	1	Schluss-Bremsleuchte für waagerechten Anbau
2SB 980 606-701	1	für senkrechten Anbau

Für rückwärtigen Anbau (Kategorie 2a)

DuraLED

In LED-Technik. Lichtscheibe glasklar. Enden metallisch grau.
Mit 24 gelben LEDs 4,0W und 2500 mm langer, vergossener Leitung mit offenen Enden.

Gehäuse schwarz.

Ca. Stromaufnahme: 0,34A bei 12V, 0,17A bei 24V.

Multivolt: 9V - 33V.

Schutzart: IP6K6, IP6K7. Siehe LED Hinweis 3.

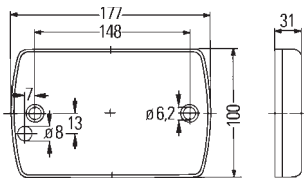

Bestell-Nr.	Vp.	
2BA 980 607-201	1	Blinkleuchte für waagerechten Anbau
2BA 980 607-701	1	für senkrechten Anbau

Für Anbau

In LED-Technik. Mit 24 weißen LEDs 4,0W und 2500 mm langer, vergossener Leitung mit offenen Enden.
Lichtscheibe glasklar.

Gehäuse schwarz.

Ca. Stromaufnahme: 0,34A bei 12V, 0,17A bei 24V.

Multivolt: 9V - 33V.

Schutzart: IP6K6, IP6K7. Siehe LED Hinweis 3.

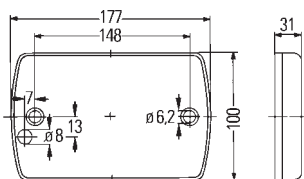

Bestell-Nr.	Vp.	
2ZR 980 605-201	1	Rückfahrleuchte für waagerechten Anbau
2ZR 980 605-701	1	für senkrechten Anbau

In LED-Technik. Lichtscheibe glasklar.

Mit 36 weißen LEDs 9,0W und 2500 mm langer, vergossener Leitung mit offenen Enden.

Gehäuse weiß.

Ca. Stromaufnahme: 0,75A bei 12V, 0,38A bei 24V.

Multivolt: 9V - 33V.

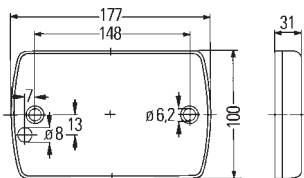

Bestell-Nr.	Vp.	
2JA 959 037-511	1	Innenleuchte

Für waagerechten Anbau

Lichtscheibe mit Schnellbefestigung.
2 Löcher, Ø 5,5 mm, für Befestigungsschrauben.

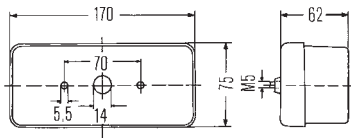

Bestell-Nr.	Vp.	
		Schlusslicht und Bremslicht rot, Blinklicht gelb.
		Schluss-Brems-Blinkleuchte, links
2SD 002 582-011	1	
2SD 002 582-017	32	
		Schluss-Brems-Blinkleuchte, rechts
2SD 002 582-021	1	
2SD 002 582-027	32	
		Ersatzteile:
		Lichtscheibe mit Trennwand,
9EL 112 743-001	1	links
9EL 112 741-001	1	rechts
		R10W-Glühlampe,
8GA 002 071-131	10	12V
8GA 002 071-251	10	24V
		P21W-Glühlampe,
8GA 002 073-121	10	12V
8GA 002 073-241	10	24V
		Schlusslicht und Bremslicht rot, Blinklicht gelb, Kennzeichenlicht glasklar, für Kennzeichenschilder 520 x 120 mm und 340 x 240 mm.
		Schluss-Brems-Blink-Kennzeichenleuchte, links
2SE 002 582-071	1	
		Ersatzteile/Zubehör:
		Lichtscheibe mit Trennwand, links
9EL 116 844-001	1	
		R10W-Glühlampe,
8GA 002 071-131	10	12V
8GA 002 071-251	10	24V
		P21W-Glühlampe,
8GA 002 073-121	10	12V
8GA 002 073-241	10	24V
		Für vorderen Anbau. Blinklicht gelb, Positionslicht weiß.
		Blink-Positionsleuchte
2BE 002 582-031	1	
		Ersatzteile/Zubehör:
		Lichtscheibe mit Trennwand
9EL 112 744-001	1	
		R5W-Glühlampe,
8GA 002 071-121	10	12V
8GA 002 071-241	10	24V
		P21W-Glühlampe,
8GA 002 073-121	10	12V
8GA 002 073-241	10	24V

Für waagerechten Anbau

2 Befestigungsschrauben B3,9 x 16. Mit Tülle.

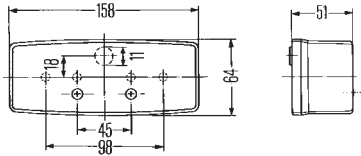

Bestell-Nr.	Vp.	
		Schlusslicht und Bremslicht rot, Blinklicht gelb.
2SD 003 184-031	1	Schluss-Brems-Blinkleuchte, links
2SD 003 184-037	45	
2SD 003 184-041	1	Schluss-Brems-Blinkleuchte, rechts
2SD 003 184-047	45	
		Ersatzteile:
9EL 118 700-001	1	Lichtscheibe mit Schrauben,
9EL 118 701-001	1	links
		rechts
		Schlusslicht und Bremslicht rot, Blinklicht gelb, Kennzeichenlicht glasklar, für Kennzeichenschilder 340 x 240 mm.
2SE 003 184-011	1	Schluss-Brems-Blink-Kennzeichenleuchte, links
2SE 003 184-017	45	
2SE 003 184-101	1	Schluss-Brems-Blink-Kennzeichenleuchte, rechts
		Ersatzteile/Zubehör:
9EL 118 697-001	1	Lichtscheibe mit Schrauben,
9EL 121 431-001	1	links
		rechts
8GA 002 071-131	10	R10W-Glühlampe,
8GA 002 071-251	10	12V
		24V
8GA 002 073-121	10	P21W-Glühlampe,
8GA 002 073-241	10	12V
		24V
8RA 123 251-005	50	Rückstrahler
9XD 132 749-005	8	Zwischenstück
		Für vorderen Anbau. Blinklicht gelb, Positionslicht weiß.
2BE 003 184-051	1	Blink-Positionsleuchte, links
2BE 003 184-061	1	Blink-Positionsleuchte, rechts
		Ersatzteile/Zubehör:
9EL 118 703-001	1	Lichtscheibe mit Schrauben,
9EL 118 705-001	1	links
		rechts
8GA 002 071-121	10	R5W-Glühlampe,
8GA 002 071-241	10	12V
		24V
8GA 002 073-121	10	P21W-Glühlampe,
8GA 002 073-241	10	12V
		24V

Für waagerechten Anbau

Gehäuse aus schwarzem Kunststoff.
2 Befestigungsschrauben M5.

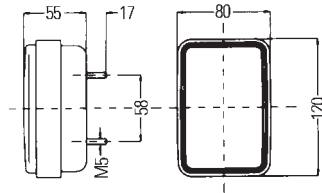

Bestell-Nr.	Vp.	
		Schlusslicht und Bremslicht rot, Blinklicht gelb.
2SD 997 131-051	1	Schluss-Brems-Blinkleuchte mit Steckanschluss
2SD 997 131-367	30	Schluss-Brems-Blinkleuchte mit 900 mm Leitung und 4-poligem DEUTSCH-Steckanschluss
		Ersatzteile/Zubehör:
9EL 997 469-001	2	Lichtscheibe
8GA 002 073-121	10	P21W-Glühlampe, 12V
8GD 002 078-121	10	P21/5W-Glühlampe, 12V
		Für vorderen Anbau. Blinklicht gelb, Positionslicht weiß.
2BE 997 131-081	1	Blink-Positionsleuchte ohne Steckanschluss
2BE 997 131-207	1	Blink-Positionsleuchte mit Steckanschluss
		Ersatzteile/Zubehör:
9EL 997 459-001	2	Lichtscheibe
8GA 002 073-121	10	P21W-Glühlampe, 12V
8GA 002 071-121	10	R5W-Glühlampe, 12V

Für waagerechten Anbau

Grundplatte aus Stahl. 2 Befestigungsschrauben M6.

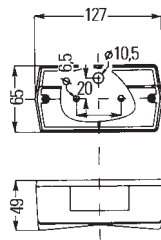

Bestell-Nr.	Vp.	
		Schlusslicht und Bremslicht rot, Blinklicht gelb.
2SD 997 006-031	1	Schluss-Brems-Blinkleuchte, links
2SD 997 006-021	1	Schluss-Brems-Blinkleuchte, rechts
		Zubehör: P21W-Glühlampe, 10 12V 8GA 002 073-121 10 24V 8GA 002 073-241 C5W-Glühlampe, 10 12V 8GM 002 092-121 10 24V 8GM 002 092-241
		Schlusslicht und Bremslicht rot, Blinklicht gelb, Kennzeichenlicht glasklar.
2SE 997 006-011	1	Schluss-Brems-Blink-Kennzeichenleuchte, links
		Ersatzteile/Zubehör: P21W-Glühlampe, 10 12V 8GA 002 073-121 10 24V 8GA 002 073-241 C5W-Glühlampe, 10 12V 8GM 002 092-121 10 24V 8GM 002 092-241
		Für vorderen Anbau. Blinklicht gelb, Positionslicht weiß. Mit Steckanschluss.
2BE 997 006-101	1	Blink-Positionsleuchte
		Ersatzteile/Zubehör: R5W-Glühlampe, 10 12V 8GA 002 071-121 10 24V 8GA 002 071-241 P21W-Glühlampe, 10 12V 8GA 002 073-121 10 24V 8GA 002 073-241

Für waagerechten oder senkrechten Anbau

Schlusslicht und Bremslicht rot, Blinklicht gelb, Kennzeichenlicht glasklar.

Lichtscheibe mit Schnellbefestigung.
2 Löcher für Befestigungsschrauben M5. Mit Tülle.
Nur für Ersatzbedarf.

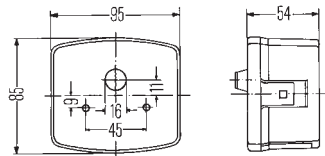

Bestell-Nr.	Vp.	
2SD 003 182-051	1	Schluss-Brems-Blinkleuchte, links
2SD 003 182-057	120	
2SD 003 182-061	1	rechts
2SD 003 182-067	120	
		Ersatzteile:
9EL 118 614-011	2	Lichtscheibe
8GA 002 071-131	10	R10W-Glühlampe, 12V
8GA 002 071-251	10	24V
8GA 002 073-121	10	P21W-Glühlampe, 12V
8GA 002 073-241	10	24V
		Schluss-Brems-Blink-Kennzeichenleuchte, für Anbau oberhalb der Kennzeichenschilder 520 x 120 mm, 340 x 240 mm und 240 x 130 mm oder Anbau rechts und links des Kennzeichenschildes 520 x 120 mm, links
2SE 003 182-011	1	
2SE 003 182-017	120	
2SE 003 182-021	1	rechts
2SE 003 182-027	120	
		Ersatzteile/Zubehör:
9EL 118 613-001	2	Lichtscheibe
8GA 002 071-131	10	R10W-Glühlampe, 12V
8GA 002 071-251	10	24V
8GA 002 073-121	10	P21W-Glühlampe, 12V
8GA 002 073-241	10	24V

Für waagerechten, vorderen Anbau

Blinklicht gelb, Positionslicht weiß.

Lichtscheibe mit Schnellbefestigung.
2 Löcher für Befestigungsschrauben M5. Mit Tülle.
Nur für Ersatzbedarf.

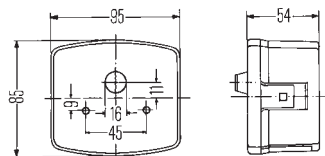

Bestell-Nr.	Vp.	
2BE 003 182-091	1	Blink-Positionsleuchte, links
2BE 003 182-101	1	
		rechts
		Ersatzteile/Zubehör:
9EL 118 614-021	2	Lichtscheibe
8GA 002 073-121	10	P21W-Glühlampe, 12V
8GA 002 073-241	10	24V
8GM 002 092-121	10	C5W-Glühlampe, 12V
8GM 002 092-241	10	24V

Für waagerechten oder senkrechten Anbau

Schlusslicht und Bremslicht rot, Blinklicht gelb, Kennzeichenlicht glasklar.

Lichtscheibe mit Schnellbefestigung.
2 Löcher für Befestigungsschrauben M5. Mit Tülle.

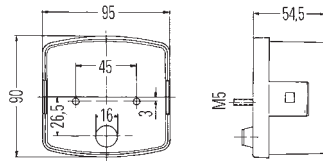

Bestell-Nr.	Vp.	
2SD 002 776-231	1	Schluss-Brems-Blinkleuchte, links
2SD 002 776-237	110	
2SD 002 776-241	1	rechts
2SD 002 776-247	110	
Ersatzteile:		
		Lichtscheibe mit Wärmeableitblech,
9EL 137 307-001	2	links
9EL 137 308-001	2	rechts
8GA 002 071-131	10	R10W-Glühlampe, 12V
8GA 002 073-121	10	P21W-Glühlampe, 12V
Schluss-Brems-Blink-Kennzeichenleuchte, für Anbau oberhalb der Kennzeichenschilder 520 x 120 mm, 340 x 240 mm und 240 x 130 mm oder Anbau rechts und links des Kennzeichenschildes 520 x 120 mm (Blinklicht oben), links		
2SE 002 776-211	1	
2SE 002 776-217	110	
2SE 002 776-221	1	rechts
Ersatzteile/Zubehör:		
		Lichtscheibe,
9EL 134 739-001	2	links
9EL 134 740-001	2	rechts
8GA 002 071-131	10	R10W-Glühlampe, 12V
8GA 002 073-121	10	P21W-Glühlampe, 12V

Für waagerechten, vorderen Anbau

Blinklicht gelb, Positionslicht weiß.

Lichtscheibe mit Schnellbefestigung.
2 Löcher für Befestigungsschrauben M5. Mit Tülle.

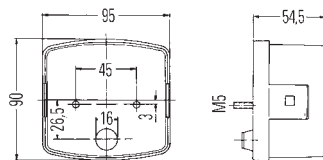

Bestell-Nr.	Vp.	
2BE 002 776-251	1	Blink-Positionsleuchte, links
2BE 002 776-257	72	
2BE 002 776-261	1	rechts
2BE 002 776-267	72	
Ersatzteile/Zubehör:		
		Lichtscheibe,
9EL 134 741-021	2	links
9EL 134 742-021	2	rechts
8GA 002 071-131	10	R10W-Glühlampe, 12V
8GA 002 073-121	10	P21W-Glühlampe, 12V

Für waagerechten Anbau

2 Löcher, Ø 5,2 mm, für Befestigungsschrauben.

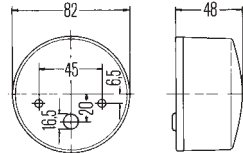

Bestell-Nr.	Vp.	
		Schlusslicht rot, Blinklicht gelb. Nur für Ersatzbedarf.
2SW 003 185-041	1	Schluss-Blinkleuchte
2SW 003 185-047	33	
		Ersatzteile:
9EL 118 633-001	4	Lichtscheibe mit Schraube
8GM 002 092-121	10	C5W-Glühlampe, 12V
8GA 002 073-121	10	P21W-Glühlampe, 12V
		Für waagerechten, vorderen Anbau. Blinklicht gelb, Positionslicht weiß.
2BE 003 185-031	1	Blink-Positionsleuchte
		Ersatzteile/Zubehör:
9EL 119 397-001	4	Lichtscheibe mit Schraube C5W-Glühlampe,
8GM 002 092-121	10	12V
8GM 002 092-241	10	24V
8GA 002 073-121	10	P21W-Glühlampe,
8GA 002 073-241	10	12V
	10	24V

Gehäuse schwarz. 2 Befestigungsschrauben M6. Mit Tülle.
Nur für Ersatzbedarf.
Nationale Typprüfung für Deutschland.

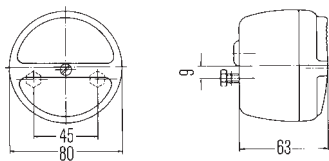

Bestell-Nr.	Vp.	
		Für waagerechten Anbau. Schlusslicht rot, Brems-(Blink-)Licht gelb, Kennzeichenlicht glasklar.
2SB 003 018-031	1	Schluss-Brems-(Blink-)Leuchte
		Schluss-Brems-(Blink-)Kennzeichenleuchte, für Kennzeichenschilder 520 x 120 mm, 340 x 240 mm und 240 x 130 mm mit 0° - 20° Neigung
2ST 003 018-061	1	
		Ersatzteile/Zubehör:
9EL 089 114-001	2	Lichtscheibe mit Rahmen und Schraube
8GM 002 091-131	10	K-Glühlampe, 12V10W
8GM 002 091-121	10	12V18W
		Für vorderen Anbau. Blinklicht gelb, Positionslicht weiß.
2BE 003 018-011	1	Blink-Positionsleuchte
		Zubehör:
8GM 002 091-121	10	K-Glühlampe, 12V
8GM 002 092-121	10	C5W-Glühlampe, 12V

Für An- bzw. Einbau

In LED-Technik. Lichtscheibe glasklar.

Passend zur Leuchten-Serie 008 221-..., 011 172-...

Bei Montage des Ringes 008 405-... im Zusammenbau mit den Leuchten

008 221-... ist das Wärmeableitblech zu verwenden (separat bestellen).

Die Verwendung des Wärmeableitbleches ist bei einer Umgebungstemperatur > 50 °C erforderlich.

Siehe LED Hinweis 2.

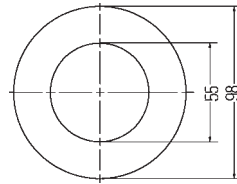

Bestell-Nr.	Vp.	
		Mit 12 roten LEDs 1,8W. Ca. Stromaufnahme: 0,15A bei 12V, 0,08A bei 24V.
2SA 008 405-021	1	Schlussleuchte, 12V
2SA 008 405-027	60	
2SA 008 405-011	1	Schlussleuchte, 24V
2SA 008 405-017	60	
		Mit 12 roten LEDs 2,1W. Ca. Stromaufnahme: 0,18A bei 12V, 0,09A bei 24V.
2SB 008 405-101	1	Schluss-Bremsleuchte, 12V
2SB 008 405-091	1	
		Für vorderen An- bzw. Einbau. Mit 12 weißen LEDs 1,8W. Ca. Stromaufnahme: 0,15A bei 12V, 0,08A bei 24V.
2PF 008 405-061	1	Positionsleuchte, 12V
2PF 008 405-067	60	
2PF 008 405-051	1	Positionsleuchte, 24V
2PF 008 405-057	60	
2PF 008 405-127	60	Positionsleuchte mit 200 mm Leitung und 2-poligem DEUTSCH-Steckanschluss, 24V
9XB 161 749-007	75	Zubehör: Wärmeableitblech
8RA 008 405-001	1	Rückstrahler rot mit glasklarer Zusatzlichtscheibe
8RA 008 405-007	60	

Für Einbau

In LED-Technik. Lichtscheibe glasklar mit Optik.

Schutzart: IP6K9K. Siehe LED Hinweis 2.

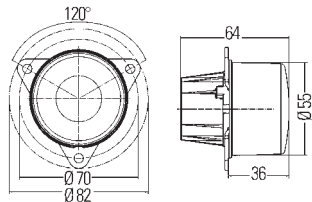

Bestell-Nr.	Vp.	
		Rotes Licht. Mit 6 LEDs und 500 mm Leitung. Ca. Stromaufnahme: 0,03A bei 12V, 0,008A bei 24V.
2SA 011 172-041	1	Schlussleuchte, 12V0,3W
2SA 011 172-047	20	
2SA 011 172-441	1	Schlussleuchte, 24V0,2W
2SA 011 172-447	20	
		Rotes Licht. Mit 6 LEDs und 500 mm Leitung. Ca. Stromaufnahme: 0,08A bei 12V, 0,03A bei 24V.
2DA 011 172-061	1	Bremsleuchte, 12V0,9W
2DA 011 172-067	20	
2DA 011 172-461	1	Bremsleuchte, 24V0,7W
2DA 011 172-467	20	
		Rotes Licht. Mit 6 LEDs und 500 mm Leitung. Ca. Stromaufnahme: 0,21A bei 12V, 0,08A bei 24V.
2NE 011 172-081	1	Nebelschlussleuchte, 12V2,5W
2NE 011 172-087	20	
2NE 011 172-481	1	Nebelschlussleuchte, 24V1,9W
2NE 011 172-487	20	
		Gelbes Licht. Mit 3 LEDs und 500 mm Leitung. Ca. Stromaufnahme: 0,04A bei 12V, 0,02A bei 24V.
2BA 011 172-001	1	Blinkleuchte für vorderen Einbau, 12V4,8W
2BA 011 172-007	20	
2BA 011 172-401	1	Blinkleuchte für vorderen Einbau, 24V4,8W
2BA 011 172-407	20	
2BA 011 172-011	1	Blinkleuchte mit Ausfallkontrolle für vorderen Einbau, 12V4,8W
2BA 011 172-017	20	
2BA 011 172-411	1	Blinkleuchte mit Ausfallkontrolle für vorderen Einbau, 24V4,8W
2BA 011 172-417	20	
		Gelbes Licht. Mit 3 LEDs und 140 mm Leitung. Ca. Stromaufnahme: 0,04A bei 12V, 0,02A bei 24V.
2BA 011 172-147	20	Blinkleuchte mit Ausfallkontrolle für vorderen Einbau, 12V4,8W
		Gelbes Licht. Mit 6 LEDs und 500 mm Leitung. Ca. Stromaufnahme: 0,09A bei 12V, 0,03A bei 24V.
2BA 011 172-021	1	Blinkleuchte für rückwärtigen Einbau, 12V1,1W
2BA 011 172-027	20	
2BA 011 172-421	1	Blinkleuchte für rückwärtigen Einbau, 24V0,8W
2BA 011 172-427	20	
2BA 011 172-031	1	Blinkleuchte mit Ausfallkontrolle für rückwärtigen Einbau, 12V1,1W
2BA 011 172-037	20	
2BA 011 172-431	1	Blinkleuchte mit Ausfallkontrolle für rückwärtigen Einbau, 24V0,8W
2BA 011 172-437	20	
		Zubehör:
8XU 008 405-031	1	Zierblende (Abb. ähnlich Rückstrahler)
8XU 008 405-037	60	

Passend zu Ø 90 mm Scheinwerfern

Für Einbau

In LED-Technik. Lichtscheibe glasklar mit Optik.
Mit 500 mm Leitung.

Schutzart: IP6K9K. Siehe LED Hinweis 2.

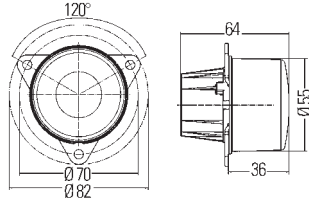

Bestell-Nr.	Vp.	
2PF 011 172-157	1	Weißes Licht. Mit 6 LEDs und 140 mm Leitung. Ca. Stromaufnahme: 0,08A bei 12V, 0,07A bei 24V.
	20	Positionsleuchte für vorderen Einbau, 12V1,0W
2PF 011 172-111	1	Weißes Licht. Mit 6 LEDs und 500 mm Leitung. Ca. Stromaufnahme: 0,08A bei 12V, 0,07A bei 24V.
2PF 011 172-117	20	Positionsleuchte für vorderen Einbau, 12V1,0W
2PF 011 172-511	1	Positionsleuchte für vorderen Einbau, 24V1,7W
2PF 011 172-517	20	
2ZR 011 172-101	1	Weißes Licht. Mit 6 LEDs und 500 mm Leitung. Ca. Stromaufnahme: 0,21A bei 12V, 0,05A bei 24V.
2ZR 011 172-107	20	Rückfahrleuchte, 12V2,5W
2ZR 011 172-501	1	Rückfahrleuchte, 24V1,1W
2ZR 011 172-507	20	
8XU 008 405-031	1	Zubehör: Zierblende (Abb. ähnlich Rückstrahler)
8XU 008 405-037	60	

Für Einbau

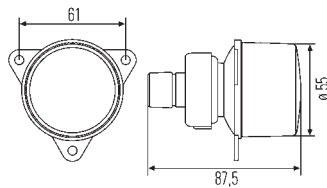

Bestell-Nr.	Vp.	
2XA 008 221-021 2XA 008 221-027	1 20	Signalleuchte mit roter Lichtscheibe, wahlweise verwendbar als Schlussleuchte (R5W) oder Bremsleuchte (P21W)
2SA 008 221-127	20	Schlussleuchte mit roter Lichtscheibe und 12V5W-Glühlampe
2DA 008 221-167	20	Bremsleuchte mit roter Lichtscheibe und 12V21W-Glühlampe
		Ersatzteile/Zubehör:
8GA 002 071-121	10	R5W-Glühlampe, 12V
8GA 002 071-241	10	24V
8GA 002 073-121	10	P21W-Glühlampe, 12V
8GA 002 073-241	10	24V
8KA 152 134-007	20	Leitung mit Tülle, 500 mm lang
8XU 008 405-031	1	Zierblende (Abb. ähnlich Rückstrahler)
8XU 008 405-037	60	
9GT 137 236-007	20	Tülle
2NE 008 221-031 2NE 008 221-037	1 20	Nebelschlussleuchte mit roter Lichtscheibe, ohne Glühlampe
2NE 008 221-137	20	mit 12V-Glühlampe
		Ersatzteile/Zubehör:
8GA 002 073-121	10	P21W-Glühlampe, 12V
8GA 002 073-241	10	24V
8KA 152 134-007	20	Leitung mit Tülle, 500 mm lang
8XU 008 405-031	1	Zierblende (Abb. ähnlich Rückstrahler)
8XU 008 405-037	60	
9GT 137 236-007	20	Tülle
2BA 008 221-001 2BA 008 221-007	1 20	Blinkleuchte für vorderen Einbau, mit glasklarer Lichtscheibe, ohne Glühlampe
2BA 008 221-107 2BA 008 221-217	20 20	mit gelber 12V-Glühlampe mit gelber 24V-HD Glühlampe
2BA 008 221-041 2BA 008 221-047	1 20	Blinkleuchte für rückwärtigen Einbau, mit grauer Lichtscheibe, ohne Glühlampe
2BA 008 221-147	20	mit gelber 12V-Glühlampe
		Ersatzteile/Zubehör:
8GA 006 841-121	10	PY21W-Glühlampe, 12V
8GA 006 841-241	10	24V
8GA 006 841-251	10	24V HD
8KA 152 134-007	20	Leitung mit Tülle, 500 mm lang
8XU 008 405-031	1	Zierblende (Abb. ähnlich Rückstrahler)
8XU 008 405-037	60	
9GT 137 236-007	20	Tülle

Passend zu Ø 90 mm Scheinwerfern

Für Einbau

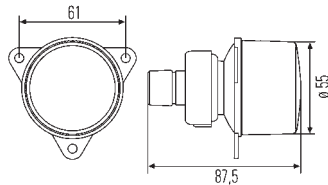

Bestell-Nr.	Vp.	
2PF 008 221-011	1	Positionsleuchte für vorderen Einbau, mit glasklarer Lichtscheibe, ohne Glühlampe
2PF 008 221-017	20	
2PF 008 221-177	20	mit 12V-Glühlampe
		Ersatzteile/Zubehör:
8GA 002 071-121	10	R5W-Glühlampe, 12V
8GA 002 071-241	10	24V
8KA 152 134-007	20	Leitung mit Tülle, 500 mm lang
8XU 008 405-031	1	Zierblende (Abb. ähnlich Rückstrahler)
8XU 008 405-037	60	
9GT 137 236-007	20	Tülle
2ZR 008 221-051	1	Rückfahrleuchte mit grauer Lichtscheibe, ohne Glühlampe
2ZR 008 221-057	20	
2ZR 008 221-157	20	mit 12V-Glühlampe
		Ersatzteile/Zubehör:
8GA 002 073-121	10	P21W-Glühlampe, 12V
8GA 002 073-241	10	24V
8KA 152 134-007	20	Leitung mit Tülle, 500 mm lang
8XU 008 405-031	1	Zierblende (Abb. ähnlich Rückstrahler)
8XU 008 405-037	60	
9GT 137 236-007	20	Tülle

Für Einbau

In LED-Technik. Mit 16 LEDs und 250 mm Leitung.
Schlusslicht und Bremslicht rot.

Ca. Stromaufnahme: 0,2A bei 12V/24V.

Passend zur Leuchten-Serie 009 001-...

Siehe LED Hinweis 2.

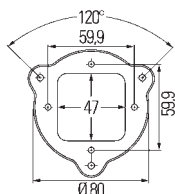
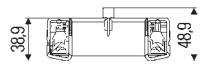
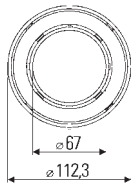
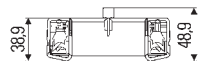
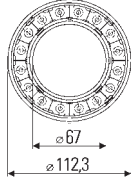

Bestell-Nr.	Vp.	
2SB 009 362-021	1	Schluss-Bremsleuchte mit glasklarer Lichtscheibe, 12V2,4W
2SB 009 362-041	1	Schluss-Bremsleuchte mit roter Lichtscheibe, 12V2,4W
2SB 009 362-067	20	mit 3-poligem AMP-Steckanschluss und roter Lichtscheibe, 12V2,4W
2SB 009 362-011	1	mit roter Lichtscheibe, 24V4,8W
8RA 009 362-001	1	Rückstrahler, rot
8XU 009 362-101	1	Zubehör: Zierblende, rot
8XU 009 362-111	1	glasklar
9HB 163 085-001	1	Designring für 2SB/8XU 009 362-..., silber
9HB 163 085-012	1	chrom
9XD 161 119-017	30	Adapterring für Schluss-Bremsleuchten und zur Montage des Rückstrahler

Für Einbau

In LED-Technik. Mit 30 LEDs und 250 mm Leitung mit 3-poligem AMP-Superseal Steckanschluss. Schlusslicht und Bremslicht rot.

Ca. Stromaufnahme

Schlusslicht und Bremslicht: 0,03A bei 12V,

Schlusslicht: 0,04A, Bremslicht: 0,13A bei 24V.

Passend zur Leuchten-Serie 009 001-...

Siehe LED Hinweis 2.

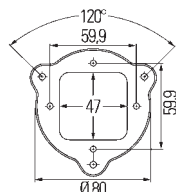
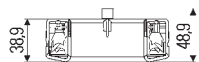
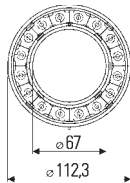
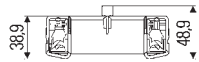
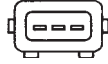
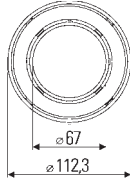

Bestell-Nr.	Vp.	
2SB 009 362-311	1	Schluss-Bremsleuchte mit glasklarer Lichtscheibe, 12V3,5W
2SB 009 362-331	1	mit glasklarer Lichtscheibe, 24V3,8W
2SB 009 362-301	1	Schluss-Bremsleuchte mit roter Lichtscheibe, 12V3,5W
2SB 009 362-321	1	mit roter Lichtscheibe, 24V3,8W
8RA 009 362-001	1	Rückstrahler, rot
8XU 009 362-101	1	Zubehör: Zierblende, rot
8XU 009 362-111	1	glasklar
9HB 163 085-001	1	Designring für 2SB/8XU 009 362-..., silber
9HB 163 085-012	1	chrom
9XD 161 119-017	30	Adapterring für Schluss-Bremsleuchten und zur Montage des Rückstrahler

Für Einbau

In LED-Technik. Lichtscheibe glasklar.

Mit AMP-Steckanschluss.

Empfohlene Befestigungsschraube M4 x 12 von Ejot, Anzugsdrehmoment 2 Nm.

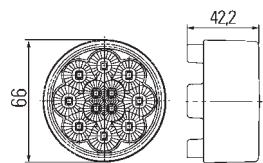

Bestell-Nr.	Vp.	
		Mit 12 roten Power LEDs. Schlusslicht: 0,5W, Bremslicht: 2,5W. Ca. Stromaufnahme: 0,25A bei 12V, 0,13A bei 24V. Siehe LED Hinweis 2.
2SB 009 001-401	1	Schluss-Bremsleuchte, 12V
2SB 009 001-501	1	Schluss-Bremsleuchte, 24V
8JD 162 581-802	1	Zubehör: AMP-Gegenstecker-Set, 3-polig Inhalt: 20 Stück
		Für rückwärtigen Einbau. Mit 12 gelben Power LEDs, 2,4W. Ca. Stromaufnahme: 0,2A bei 12V, 0,1A bei 24V. Siehe LED Hinweis 3, 4.
2BA 009 001-411	1	Blinkleuchte ohne Ausfallkontrolle, 12V
2BA 009 001-511	1	Blinkleuchte ohne Ausfallkontrolle, 24V
2BA 009 001-431	1	Blinkleuchte mit Ausfallkontrolle, 12V
2BA 009 001-531	1	Blinkleuchte mit Ausfallkontrolle, 24V
8JD 156 150-807	1	Zubehör: Delphi Gegenstecker-Set, 2-polig (Inhalt: 20 Stück)
		Für vorderen Einbau. Mit 12 weißen Power LEDs, 1,8W. Ca. Stromaufnahme: 0,15A bei 12V, 0,08A bei 24V. Siehe LED Hinweis 2.
2PF 009 001-421	1	Positionsleuchte, 12V
2PF 009 001-521	1	Positionsleuchte, 24V
8JD 156 150-807	1	Zubehör: Delphi Gegenstecker-Set, 2-polig (Inhalt: 20 Stück)

Für An- bzw. Einbau

In LED-Technik. Mit 16 LEDs 2,4W für Schluss-Bremslicht,
 12 gelben Power LEDs 2,4W für Blinklicht.
 Schluss-Bremslicht mit Leitung und 3-poligem AMP-Steckanschluss,
 Blinklicht mit Ausfallkontrolle und 2-poligem AMP-Steckanschluss.
 Lichtscheibe für Schluss-Bremslicht rot, für Blinklicht glasklar.

Empfohlene Befestigungsschraube M4 x 12 von Ejot,
 Anzugsdrehmoment 2 Nm.
 Ca. Stromaufnahme: 0,2A bei 12V.
 Siehe LED Hinweis 2, 3.

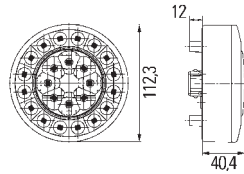

Bestell-Nr.	Vp.	
2SD 010 546-127	24	Schluss-Brems-Blinkleuchte ohne Designring, 12V
2SD 010 546-137	24	mit silberfarbigem Designring, 12V
8JD 156 150-807	1	Zubehör: Gegenstecker-Set, 2-polig
8JD 162 581-802	1	3-polig

Für Einbau

Mit Glühlampe und AMP-Steckanschluss.

Optikfreie Lichtscheibe mit Gehäuse verschweißt, mit Facettenreflektor.
Empfohlene Befestigungsschraube M4 x 12 von Ejot,
Anzugsdrehmoment 2 Nm.

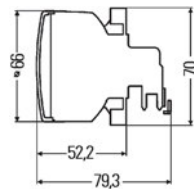

Bestell-Nr.	Vp.	
2SA 009 001-137	60	Lichtscheibe rot.
		Schlussleuchte, 24V
		Ersatzteile/Zubehör:
8GD 002 078-121	10	P21/5W-Glühlampe, 12V
8GD 002 078-241	10	24V
8JD 162 581-802	1	AMP-Gegenstecker-Set, 3-polig Inhalt: 20 Stück)
		Lichtscheibe rot.
2SB 009 001-061	1	Schluss-Bremsleuchte, 12V
2SB 009 001-067	60	
2SB 009 001-157	60	Schluss-Bremsleuchte, 24V
		Ersatzteile/Zubehör:
8GD 002 078-121	10	P21/5W-Glühlampe, 12V
8GD 002 078-241	10	24V
8JD 162 581-802	1	AMP-Gegenstecker-Set, 3-polig Inhalt: 20 Stück)
		Lichtscheibe rot.
2DA 009 001-051	1	Bremsleuchte, 12V
2DA 009 001-057	60	
2DA 009 001-147	60	Bremsleuchte, 24V
		Ersatzteile/Zubehör:
8GA 002 073-121	10	P21W-Glühlampe, 12V
8GA 002 073-241	10	24V
8JD 156 150-807	1	Delphi Gegenstecker-Set, 2-polig (Inhalt: 20 Stück)
		Lichtscheibe rot.
2NE 009 001-021	1	Nebelschlussleuchte, 12V
2NE 009 001-027	60	
2NE 009 001-127	60	Nebelschlussleuchte, 24V
		Ersatzteile/Zubehör:
8GH 008 417-001	1	H21W-Glühlampe, 12V
8GH 008 417-012	10	24V
8JD 156 150-807	1	Delphi Gegenstecker-Set, 2-polig (Inhalt: 20 Stück)
		Für vorderen Einbau.
		Lichtscheibe glasklar.
2PF 009 001-081	1	Positionsleuchte, 12V
2PF 009 001-177	60	Positionsleuchte, 24V
		Ersatzteile/Zubehör:
8GD 002 078-121	10	P21/5W-Glühlampe, 12V
8GD 002 078-241	10	24V
8JD 162 581-802	1	AMP-Gegenstecker-Set, 3-polig Inhalt: 20 Stück)

Für Einbau

Mit Glühlampe und AMP-Steckanschluss.

Optikfreie Lichtscheibe mit Gehäuse verschweißt, mit Facettenreflektor.
Empfohlene Befestigungsschraube M4 x 12 von Ejot,
Anzugsdrehmoment 2 Nm.

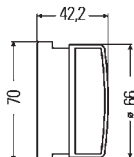
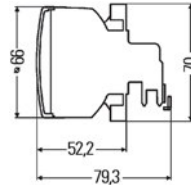

Bestell-Nr.	Vp.	
		Für rückwärtigen Einbau. Lichtscheibe grau. Glühlampe gelb.
2BA 009 001-001	1	Blinkleuchte, 12V
2BA 009 001-007	60	
2BA 009 001-107	60	Blinkleuchte, 24V
		Ersatzteile/Zubehör: PY21W-Glühlampe, 10 12V 10 24V 1 Delphi Gegenstecker-Set, 2-polig (Inhalt: 20 Stück)
		Für vorderen Einbau, Lichtscheibe glasklar. Glühlampe gelb.
2BA 009 001-071	1	Blinkleuchte, 12V
2BA 009 001-077	60	
2BA 009 001-737	60	Blinkleuchte ohne HELLA Logo in der Lichtscheibe, 12V
2BA 009 001-167	60	Blinkleuchte, 24V
		Ersatzteile/Zubehör: PY21W-Glühlampe, 10 12V 10 24V 1 Delphi Gegenstecker-Set, 2-polig (Inhalt: 20 Stück)
		Glühlampe silberfarbig.
2BA 009 001-191	1	Blinkleuchte mit grauer Lichtscheibe, für rückwärtigen Einbau
2BA 009 001-201	1	Blinkleuchte mit glasklarer Lichtscheibe, für vorderen Einbau
		Ersatzteile/Zubehör: P21W-Glühlampe, 10 12V 10 24V 1 Delphi Gegenstecker-Set, 2-polig (Inhalt: 20 Stück)
		Lichtscheibe grau.
2ZR 009 001-011	1	Rückfahrleuchte, 12V
2ZR 009 001-017	60	
2ZR 009 001-117	60	Rückfahrleuchte, 24V
		Ersatzteile/Zubehör: P21W-Glühlampe, 10 12V 10 24V 1 Delphi Gegenstecker-Set, 2-polig (Inhalt: 20 Stück)
8RA 009 001-031	1	Rückstrahler, rot passend für Leuchten-Serie 009 001-...
8RA 009 001-037	60	

Zubehör passend für Leuchten-Serie 009 001-... (außer LED-Versionen)

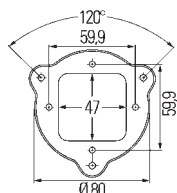

Bestell-Nr.	Vp.	
9HB 161 122-007	1	Designring, silberfarbig
9HB 161 122-012	10	Designring, verchromt
9HB 164 168-002	10	Premium-Designring, cometsilber
8HG 162 530-002	60	Einrastring, cometsilber
9XD 161 119-007	30	Adaptring mit Dichtung, für Befestigung der Leuchte vorn
8JD 156 150-807	1	Gegenstecker-Set, 2-polig
8JD 162 581-802	1	3-polig

Für Einbau

Mit Glühlampe.

Befestigungsfeder und Schraube (Torx TX20) sind lose beigelegt.

Optikfreie Lichtscheibe. Schraub- oder Klipsbefestigung.

Max. Einbautiefe bis zur Lichtscheibenneigung.

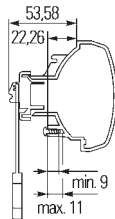
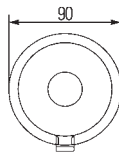

Bestell-Nr.	Vp.	
		Lichtscheibe rot. Mit 100 mm Leitung, Flachsteckern und Isolierhülsen.
2SA 965 039-001	1	Schlussleuchte, 12V
2SA 965 039-081	1	Schlussleuchte, 24V
2SA 965 039-087	24	
2SA 965 039-307	24	Schlussleuchte mit Klipsbefestigung, 12V
		Ersatzteile:
8GA 002 071-121	10	R5W-Glühlampe, 12V
8GA 002 071-241	10	R5W-Glühlampe, 24V
		Lichtscheibe rot. Mit 100 mm Leitung, Flachsteckern und Isolierhülsen.
2SB 965 039-051	1	Schluss-Bremsleuchte, 12V
2SB 965 039-057	24	
2SB 965 039-131	1	Schluss-Bremsleuchte, 24V
2SB 965 039-137	24	
		Lichtscheibe rot. Mit 250 mm Leitung und 2-poligem DEUTSCH-Steckanschluss.
2SB 965 039-397	24	Schluss-Bremsleuchte, 12V
		Ersatzteile:
8GD 002 078-121	10	P21/5W-Glühlampe, 12V
8GD 002 078-241	10	P21/5W-Glühlampe, 24V
		Lichtscheibe rot. Mit 100 mm Leitung, Flachsteckern und Isolierhülsen.
2DA 965 039-091	1	Bremsleuchte, 24V
2DA 965 039-317	24	Bremsleuchte mit Klipsbefestigung, 12V
		Lichtscheibe rot. Mit 100 mm Leitung, Flachsteckern und Isolierhülsen.
2NE 965 039-111	1	Nebelschlussleuchte, 24V
2NE 965 039-117	24	
2NE 965 039-327	24	Nebelschlussleuchte mit Klipsbefestigung, 12V
		Ersatzteile:
8GA 002 073-121	10	P21W-Glühlampe, 12V
8GA 002 073-241	10	P21W-Glühlampe, 24V
		Für vorderen Einbau. Lichtscheibe glasklar. Mit 100 mm Leitung, Flachsteckern und Isolierhülsen.
2PF 965 039-071	1	Positionsleuchte, 12V
2PF 965 039-151	1	Positionsleuchte, 24V
		Ersatzteile:
8GA 002 071-121	10	R5W-Glühlampe, 12V
8GA 002 071-241	10	R5W-Glühlampe, 24V

Für Einbau

Mit Glühlampe, 100 mm Leitung, Flachsteckern und Isolierhülsen.
Befestigungsfeder und Schraube (Torx TX20) sind lose beigelegt.
Optikfreie Lichtscheibe. Schraub- oder Klipsbefestigung.
Max. Einbautiefe bis zur Lichtscheibenneigung.

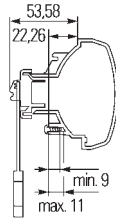
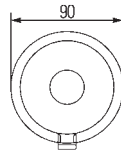

Bestell-Nr.	Vp.	
		Lichtscheibe glasklar. Mit 100 mm Leitung, Flachsteckern und Isolierhülsen.
2PT 965 039-171	1	Tagfahrleuchte, 24V
2PT 965 039-177	24	
		Ersatzteile: P21W-Glühlampe,
8GA 002 073-121	10	12V
8GA 002 073-241	10	24V
		Für rückwärtigen Einbau. Lichtscheibe grau. Glühlampe gelb. Mit 100 mm Leitung, Flachsteckern und Isolierhülsen.
2BA 965 039-021	1	Blinkleuchte, 12V
2BA 965 039-027	24	
2BA 965 039-101	1	Blinkleuchte, 24V
2BA 965 039-107	24	
		Lichtscheibe grau. Glühlampe gelb. Mit 250 mm Leitung und 2-poligem DEUTSCH-Steckanschluss.
2BA 965 039-407	24	Blinkleuchte, 12V
		Für vorderen Einbau. Lichtscheibe glasklar. Glühlampe gelb. Mit 100 mm Leitung, Flachsteckern und Isolierhülsen.
2BA 965 039-061	1	Blinkleuchte, 12V
2BA 965 039-067	24	
2BA 965 039-141	1	Blinkleuchte, 24V
2BA 965 039-147	24	
8GA 006 841-121	10	Ersatzteile: PY21W-Glühlampe,
8GA 006 841-241	10	
		Lichtscheibe grau. Mit 100 mm Leitung, Flachsteckern und Isolierhülsen.
2ZR 965 039-041	1	Rückfahrleuchte, 12V
2ZR 965 039-047	24	
2ZR 965 039-121	1	Rückfahrleuchte, 24V
2ZR 965 039-127	24	
2ZR 965 039-337	24	Rückfahrleuchte mit Klipsbefestigung, 12V
		Ersatzteile: P21W-Glühlampe,
8GA 002 073-121	10	12V
8GA 002 073-241	10	24V

Für Einbau

Mit 12V-Glühlampe.

PC-Lichtscheibe mit schwarzem PC-Gehäuse verschweißt.
2 Löcher Ø 4,1 mm für Befestigungsschrauben.

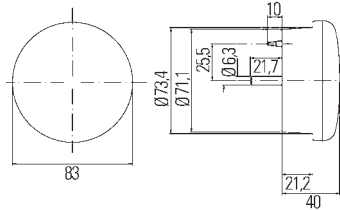

Bestell-Nr.	Vp.	
		Lichtscheibe rot.
2SB 302 252-057	20	Schluss-Bremsleuchte
8GD 002 078-121	10	Ersatzteile: P21/5W-Glühlampe, 12V
		Lichtscheibe rot.
2NE 302 252-037	20	Nebelschlussleuchte
8GA 002 073-121	10	Ersatzteile: P21W-Glühlampe, 12V
		Lichtscheibe grau.
2ZR 302 252-047	20	Rückfahrleuchte
8GA 002 073-121	10	Ersatzteile: P21W-Glühlampe, 12V
		Für rückwärtigen Einbau.
		Lichtscheibe gelb.
2BA 302 252-027	20	Blinkleuchte
8GA 002 073-121	10	Ersatzteile: P21W-Glühlampe, 12V

Für waagerechten Anbau

Gehäuse aus schwarzem Kunststoff.
2 Befestigungsschrauben M6. Mit Tülle.

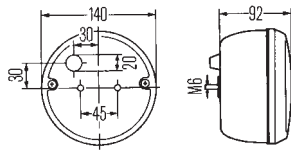

Bestell-Nr.	Vp.	
		Lichtscheibe rot. Leuchte kann auch doppelt angebaut werden.
2SB 001 423-097	1	Schluss-Bremsleuchte
		Ersatzteile/Zubehör:
9EL 101 353-001	5	Lichtscheibe mit Schrauben
8GD 002 078-121	10	P21/5W-Glühlampe, 12V
8GD 002 078-241	10	24V
8GD 002 078-011	10	24V HD
		Lichtscheibe rot.
2DA 001 423-077	24	Bremsleuchte
		Ersatzteile/Zubehör:
9EL 101 353-001	5	Lichtscheibe mit Schrauben
8GA 002 073-121	10	P21W-Glühlampe, 12V
8GA 002 073-241	10	24V
		Lichtscheibe rot.
2NE 001 423-011	1	Nebelschlussleuchte
		Ersatzteile/Zubehör:
9EL 101 353-001	5	Lichtscheibe mit Schrauben
8GA 002 073-121	10	P21W-Glühlampe, 12V
8GA 002 073-241	10	24V
		Lichtscheibe gelb.
2BA 001 423-087	1	Blinkleuchte
		Zubehör:
8GA 002 073-121	10	P21W-Glühlampe, 12V
8GA 002 073-241	10	24V
		Lichtscheibe glasklar.
2ZR 001 423-001	1	Rückfahrleuchte
		Ersatzteile/Zubehör:
9ES 106 588-001	1	Lichtscheibe
8GA 002 073-121	10	P21W-Glühlampe, 12V
8GA 002 073-241	10	24V
		Zubehör:
9XD 997 909-801	1	Halterahmen für Einbau

Für Einbau in Zugfahrzeuge und Anhänger

In LED-Technik.

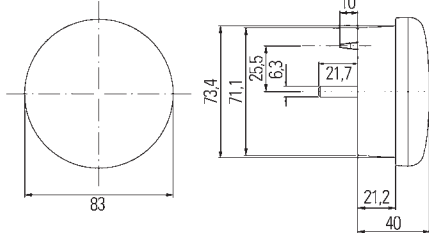

Bestell-Nr.	Vp.	
2SD 959 010-401 2SD 959 010-407	1 10	<p>Mit 16 LEDs 24V und 2500 mm Leitung. Lichtscheibe rot/gelb. Schlusslicht: 1,0W, Bremslicht: 2,0W, Blinklicht: 2,0W. Ca. Stromaufnahme: 0,21A. Siehe LED Hinweis 2.</p> <p>Schluss-Brems-Blinkleuchte</p>
2SB 959 010-301 2SB 959 010-307	1 10	<p>Mit 12 LEDs 24V und 2500 mm Leitung. Lichtscheibe rot. Schlusslicht: 1,0W, Bremslicht: 3,0W. Ca. Stromaufnahme: 0,13A. Siehe LED Hinweis 2.</p> <p>Schluss-Bremsleuchte</p>
2SB 959 010-317	10	<p>Mit 12 LEDs 24V, 150 mm Leitung mit 3-poligem DEUTSCH-Steckanschluss und selbstklebenden Schrumpfschlauch. Lichtscheibe rot. Schlusslicht: 1,0W, Bremslicht: 3,0W. Ca. Stromaufnahme: 0,13A. Siehe LED Hinweis 2.</p> <p>Schluss-Bremsleuchte</p>
2SB 959 010-001	1	<p>Mit 24 LEDs 9V - 33V und 2500 mm Leitung. Lichtscheibe rot. Schlusslicht: 1,0W, Bremslicht: 3,0W. Ca. Stromaufnahme: Schlusslicht: 0,08A bei 12V, 0,04A bei 24V, Bremslicht: 0,25A bei 12V, 0,125A bei 24V. Siehe LED Hinweis 2.</p> <p>Schluss-Bremsleuchte</p>
2BA 959 011-301 2BA 959 011-307	1 10	<p>Mit 12 LEDs 24V3,0W und 2500 mm Leitung. Lichtscheibe gelb. Ca. Stromaufnahme: 0,13A. Siehe LED Hinweis 3.</p> <p>Blinkleuchte für rückwärtigen Einbau</p>
2BE 980 690-301	1	<p>Mit 13 LEDs 24V und 2500 mm Leitung. Lichtscheibe glasklar. Blinklicht: 4,0W, Positionslicht: 1,0W. Ca. Stromaufnahme: 0,20A bei 24V. Siehe LED Hinweis 1.</p> <p>Blink-Positionsleuchte</p>
9GD 980 696-001	1	<p>Zubehör: Montagering</p>

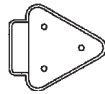

Für Einbau in Zugfahrzeuge und Anhänger

In LED-Technik.

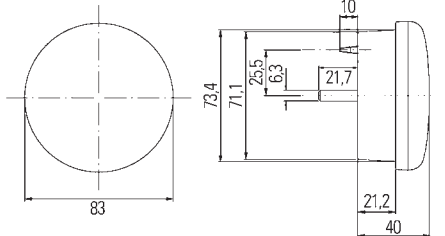

Bestell-Nr.	Vp.	
2NE 959 011-501 2NE 959 011-507	1 10	<p>Mit 24 roten LEDs 3,0W und 2500 mm Leitung. Lichtscheibe glasklar. Ca. Stromaufnahme: 0,25A bei 12V, 0,13A bei 24V. Multivolt: 9V - 33V. Siehe LED Hinweis 2.</p> <p>Nebelschlussleuchte</p>
2NE 959 011-527	10	<p>Mit 24 roten LEDs 3,0W und 200 mm Leitung mit 2-poligem DEUTSCH-Steckanschluss. Lichtscheibe glasklar. Ca. Stromaufnahme: 0,25A bei 12V, 0,13A bei 24V. Multivolt: 9V - 33V. Siehe LED Hinweis 2.</p> <p>Nebelschlussleuchte</p>
2ZR 959 010-501 2ZR 959 010-507	1 10	<p>Mit 24 weißen LEDs 4,0W und 2500 mm Leitung. Lichtscheibe glasklar. Ca. Stromaufnahme: 0,33A bei 12V, 0,17A bei 24V. Multivolt: 9V - 33V. Siehe LED Hinweis 2.</p> <p>Rückfahrleuchte</p>
9GD 980 696-001	1	<p>Zubehör: Montagering</p>

Für An- bzw. Einbau

In LED-Technik. Mit 24 LEDs und vergossener 500 mm Leitung mit offenen Enden.

Schlusslicht: 1,0W, Bremslicht: 1,5W, Blinklicht: 2,0W.

Multivolt: 9V - 31V. Ca. Stromaufnahme: 0,4A bei 12V, 0,2A bei 24V.

Gehäuse aus schwarzem Kunststoff.

Mit 2 festen Befestigungsschrauben M6 x 25.

Siehe LED Hinweis 1.

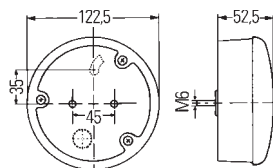

Bestell-Nr.	Vp.	
2SD 344 200-001	1	<p>Schluss-Brems-Blinkleuchte mit glasklarer Lichtscheibe</p>
2SD 344 200-071 2SD 344 200-077	1 24	<p>mit roter/glasklarer Lichtscheibe</p>

Für An- bzw. Einbau

In LED-Technik. Mit 24 LEDs und vergossener 500 mm Leitung mit offenen Enden.

Schlusslicht: 1,0W, Bremslicht: 3,0W.

Multivolt: 9V - 31V. Ca. Stromaufnahme: 0,34A bei 12V, 0,17A bei 24V.

Gehäuse aus schwarzem Kunststoff.

Mit 2 festen Befestigungsschrauben M6 x 25.

Siehe LED Hinweis 2.

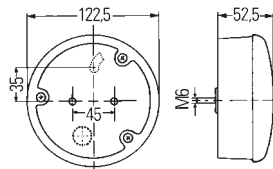
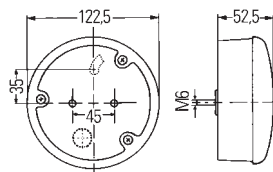

Bestell-Nr.	Vp.	
2SB 344 200-027	24	Schluss-Bremsleuchte mit glasklarer Lichtscheibe
2SB 344 200-081	1	mit roter Lichtscheibe

In LED-Technik. Mit 24 LEDs 3,0W und vergossener 500 mm Leitung mit offenen Enden.

Multivolt: 9V - 31V.

Ca. Stromaufnahme: 0,25A bei 12V, 0,13A bei 24V.

Gehäuse aus schwarzem Kunststoff.

Mit 2 festen Befestigungsschrauben M6 x 25.

Schutzart: IP6K9K. Siehe LED Hinweis 3.

Bestell-Nr.	Vp.	
2BA 344 200-037	24	Blinkleuchte mit glasklarer Lichtscheibe

In LED-Technik. Mit 16 LEDs, 2,0W und vergossener 500 mm Leitung mit offenen Enden.

Multivolt: 9V - 32V. Ca. Stromaufnahme: 0,17A bei 12V, 0,08A bei 24V.

Gehäuse aus schwarzem Kunststoff.

Mit 2 festen Befestigungsschrauben M6 x 25.

Leuchte um 180° drehbar.

Schutzart: IP6K9K.

Siehe LED Hinweis 2.

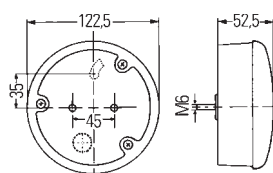

Bestell-Nr.	Vp.	
2NE 344 200-061	1	Nebelschlussleuchte mit glasklarer Lichtscheibe
2NE 344 200-091	1	mit roter Lichtscheibe
2NE 344 200-097	24	

Für An- bzw. Einbau

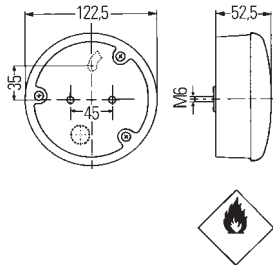

In LED-Technik. Mit 24 LEDs 2,0W und vergossener 500 mm Leitung mit offenen Enden.

Multivolt: 9V - 31V. Ca. Stromaufnahme: 0,17A bei 12V, 0,08A bei 24V. Gehäuse aus schwarzem Kunststoff. Mit 2 festen Befestigungsschrauben M6 x 25. Siehe LED Hinweis 2.

Bestell-Nr.	Vp.	
2ZR 344 200-051	1	Rückfahrleuchte mit glasklarer Lichtscheibe
2ZR 344 200-057	24	

Für Einbau

Ohne gesetzlich geforderter Blinkleuchtausfallkontrolle, mit passiver Elektronik.

Die im ECE-Bereich gesetzlich geforderte Blinkleuchtausfallkontrolle im Fahrzeug ist sicherzustellen. Hierfür ist der Kunde verantwortlich.

In LED-Technik. Mit 24 LEDs und vergossener 500 mm Leitung mit offenen Enden.

Schlusslicht: 1,0W, Bremslicht: 2,0W, Blinklicht: 2,0W.

Ca. Stromaufnahme: 0,4A bei 12V, 0,2A bei 24V. Gehäuse aus schwarzem Kunststoff. Mit 2 festen Befestigungsschrauben M6 x 25. Schutzart: IP6K9K. Siehe LED Hinweis 4.



Bestell-Nr.	Vp.	
2SD 344 200-201	1	Schluss-Brems-Blinkleuchte mit glasklarer Lichtscheibe, 12V
2SD 344 200-207	24	
2SD 344 200-211	1	mit roter/glasklarer Lichtscheibe, 12V
2SD 344 200-217	24	
2SD 344 200-311	1	mit roter/glasklarer Lichtscheibe, 24V
2SD 344 200-317	24	
2SD 344 200-251	1	mit roter/gelber Lichtscheibe, 12V
4JZ 177 846-007	24	Zubehör: Blinkgeber, 9V - 33V
8JA 003 526-001	5	Steckhülsegehäuse, 9-polig

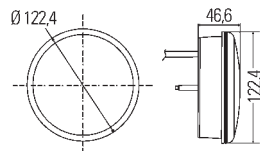

Für Einbau

In LED-Technik. Mit 24 LEDs und vergossener 500 mm Leitung mit offenen Enden.

Schlusslicht: 1,0W, Bremslicht: 5,0W.

Ca. Stromaufnahme: 0,5A bei 12V, 0,25A bei 24V.

Gehäuse aus schwarzem Kunststoff.

Mit 2 festen Befestigungsschrauben M6 x 25.

Schutzart: IP6K9K. Siehe LED Hinweis 2.

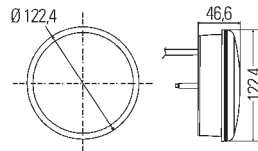

Bestell-Nr.	Vp.	
2SB 344 200-221	1	Schluss-Bremsleuchte mit glasklarer Lichtscheibe, 12V
2SB 344 200-227	24	
2SB 344 200-321	1	mit glasklarer Lichtscheibe, 24V
2SB 344 200-327	24	
2SB 344 200-231	1	mit roter Lichtscheibe, 12V
2SB 344 200-237	24	
2SB 344 200-331	1	mit roter Lichtscheibe, 24V
2SB 344 200-337	24	

Ohne gesetzlich geforderter Blinkleuchtenausfallkontrolle, mit passiver Elektronik.

Die im ECE-Bereich gesetzlich geforderte Blinkleuchtenausfallkontrolle im Fahrzeug ist sicherzustellen. Hierfür ist der Kunde verantwortlich.

In LED-Technik. Mit 24 LEDs 2,0W und vergossener 500 mm Leitung mit offenen Enden.

Ca. Stromaufnahme: 0,17A bei 12V, 0,09A bei 24V.

Gehäuse aus schwarzem Kunststoff.

Mit 2 festen Befestigungsschrauben M6 x 25.

Schutzart: IP6K9K. Siehe LED Hinweis 4.

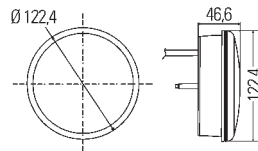

Bestell-Nr.	Vp.	
2BA 344 200-241	1	Blinkleuchte mit glasklarer Lichtscheibe, 12V
2BA 344 200-247	24	
2BA 344 200-341	1	mit glasklarer Lichtscheibe, 24V
2BA 344 200-347	24	
4JZ 177 846-007	24	Zubehör: Blinkgeber, 9V - 33V
8JA 003 526-001	5	Steckhülsegehäuse, 9-polig

Für An- bzw. Einbau

In LED-Technik. Mit 37 LEDs und vergossener 500 mm Leitung mit offenen Enden.

Gehäuse aus schwarzem Kunststoff.

Mit 2 festen Befestigungsschrauben M6 x 25.

Siehe LED Hinweis 4.

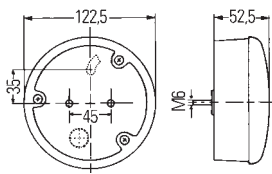

Bestell-Nr.	Vp.	
		Lichtscheibe glasklar. Schlusslicht: 0,7W, Bremslicht: 5,0W, Blinklicht: 4,6W. Ca. Stromaufnahme: 0,86A bei 12V, 0,43A bei 24V.
2SD 964 169-411	1	Schluss-Brems-Blinkleuchte, links, 12V
2SD 964 169-401	1	Schluss-Brems-Blinkleuchte, rechts, 12V
2SD 964 169-331	1	Schluss-Brems-Blinkleuchte, links, 24V
2SD 964 169-421	1	Schluss-Brems-Blinkleuchte, rechts, 24V
		Zubehör:
4JZ 177 846-007	24	Blinkgeber, 9V - 33V
8JA 003 526-001	5	Steckhülsegehäuse, 9-polig

In LED-Technik. Mit 37 LEDs und vergossener 500 mm Leitung mit offenen Enden.

Gehäuse aus schwarzem Kunststoff.

Mit 2 festen Befestigungsschrauben M6 x 25.

Siehe LED Hinweis 2.

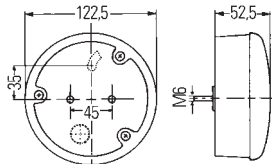

Bestell-Nr.	Vp.	
		Lichtscheibe rot. Schlusslicht: 0,7W, Bremslicht: 5,0W. Ca. Stromaufnahme: 0,24A bei 24V.
2SB 964 169-301	1	Schluss-Bremsleuchte, 24V
2SB 964 169-307	36	

Für An- bzw. Einbau

Ohne gesetzlich geforderter Blinkleuchtausfallkontrolle, mit passiver Elektronik.

Die im ECE-Bereich gesetzlich geforderte Blinkleuchtausfallkontrolle im Fahrzeug ist sicherzustellen. Hierfür ist der Kunde verantwortlich.



In LED-Technik. Mit 37 LEDs.

Gehäuse aus schwarzem Kunststoff.

Mit 2 festen Befestigungsschrauben M6 x 25.

Siehe LED Hinweis 4.

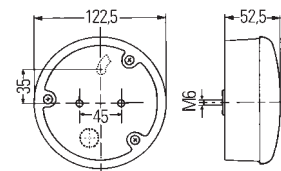

Bestell-Nr.	Vp.	
		Lichtscheibe gelb. Blinklicht: 9,0W. Ca. Stromaufnahme: 0,38A bei 24V.
2BA 964 169-311	1	Blinkleuchte, 24V, mit vergossener 500 mm Leitung und offenen Enden
2BA 344 169-191	1	Blinkleuchte, 24V, mit 200 mm Leitung und 2-poligem AMP-Superseal Steckanschluss
		Zubehör:
4JZ 177 846-007	24	Blinkgeber, 9V - 33V
8JA 003 526-001	5	Steckhülsegehäuse, 9-polig

In LED-Technik. Mit 37 LEDs und vergossener 500 mm Leitung mit offenen Enden.

Gehäuse aus schwarzem Kunststoff.

Mit 2 festen Befestigungsschrauben M6 x 25.

Siehe LED Hinweis 2.

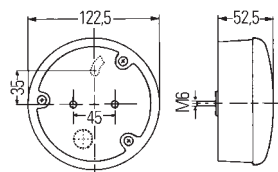

Bestell-Nr.	Vp.	
		Lichtscheibe rot. Nebelschlusslicht: 4,0W. Ca. Stromaufnahme: 0,17A.
2NE 964 169-341	1	Nebelschlussleuchte, 24V
		Lichtscheibe glasklar. Rückfahrlicht: 5,0W. Ca. Stromaufnahme: 0,21A.
2ZR 964 169-351	1	Rückfahrleuchte, 24V, links
2ZR 964 169-361	1	Rückfahrleuchte, 24V, rechts

Für An- bzw. Einbau

In LED-Technik. Mit 9 roten LEDs für Nebelschlusslicht, 21 weißen LEDs für Rückfahrlicht und vergossener 500 mm Leitung mit offenen Enden. Lichtscheibe glasklar.

Gehäuse aus schwarzem Kunststoff.

Mit 2 festen Befestigungsschrauben M6 x 20.

Leuchte um 180° drehbar.

Siehe LED Hinweis 2.

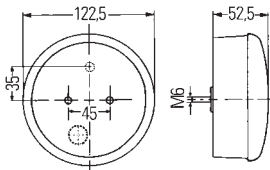

Bestell-Nr.	Vp.	
2NR 344 169-441	1	Nebelschlusslicht: 2,0W, Rückfahrlicht: 4,5W. Ca. Stromaufnahme: 0,5A.
		Nebelschluss-Rückfahrleuchte, 12V
2NR 344 169-461	1	Nebelschlusslicht: 2,8W, Rückfahrlicht: 5,0W. Ca. Stromaufnahme: 0,33A.
		Nebelschluss-Rückfahrleuchte, 24V

Für An- bzw. Einbau

Achtung: Je nach Anbaulage ist die Wasserablauföffnung herauszubrechen! Siehe Montageanleitung.
Gehäuse aus schwarzem Kunststoff.



Bestell-Nr.	Vp.	
2SB 964 169-531	1	Lichtscheibe rot, ohne Optik. Mit Tülle.
2SB 964 169-537	20	Schluss-Bremsleuchte mit 2 festen Befestigungsschrauben M6 x 25
2SB 964 169-677	20	Schluss-Bremsleuchte ohne Befestigungsschrauben

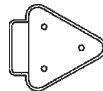

2SB 344 169-017	20	Lichtscheibe rot, ohne Optik. Mit 200 mm Leitung, 24V-Glühlampe und 3-poligem DEUTSCH-Steckanschluss.
9GT 341 438-007	200	Schluss-Bremsleuchte mit 2 festen Befestigungsschrauben M6 x 25

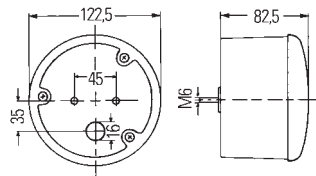

Ersatzteile/Zubehör:		
8GD 002 078-121	10	Tülle
8GD 002 078-241	10	P21/5W-Glühlampe, 12V
	10	24V



2NE 964 169-521	1	Lichtscheibe rot, ohne Optik. Mit Tülle.
2NE 964 169-527	20	Nebelschlussleuchte mit 2 festen Befestigungsschrauben M6 x 25



2BA 964 169-501	1	Lichtscheibe gelb, ohne Optik. Mit Tülle.
2BA 964 169-507	20	Blinkleuchte mit 2 festen Befestigungsschrauben M6 x 25



2BA 344 169-007	20	Lichtscheibe gelb, ohne Optik. Mit 200 mm Leitung, 24V-Glühlampe und 2-poligem DEUTSCH-Steckanschluss.
		Blinkleuchte mit 2 festen Befestigungsschrauben M6 x 25



2ZR 964 169-511	1	Lichtscheibe glasklar, ohne Optik. Mit Tülle.
2ZR 964 169-517	20	Rückfahrleuchte mit 2 festen Befestigungsschrauben M6 x 25

Ersatzteile/Zubehör:		
9GT 341 438-007	200	Tülle
8GA 002 073-121	10	P21W-Glühlampe, 12V
8GA 002 073-241	10	24V

Für Ein- oder Anbau

Achtung: Je nach Anbaulage ist die Wasserablauföffnung herauszubrechen! Siehe Montageanleitung.
Gehäuse aus schwarzem Kunststoff.

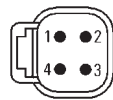
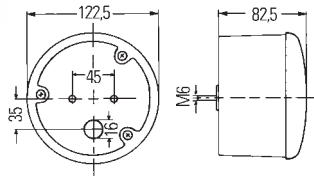

Bestell-Nr.	Vp.	
		Schlusslicht und Bremslicht rot, Blinklicht gelb. Mit Tülle.
2SD 964 169-111	1	Schluss-Brems-Blinkleuchte mit 2 festen Befestigungsschrauben M6 x 25
2SD 964 169-117	20	
2SD 344 169-037	20	Schluss-Brems-Blinkleuchte mit 2 festen Befestigungsschrauben M6 x 12
		Ersatzteile/Zubehör:
9EL 964 536-001	1	Lichtscheibe mit Schrauben
9GT 341 438-007	200	Tülle
8GD 002 078-121	10	12V
8GD 002 078-241	10	24V
8GA 002 073-121	10	P21W-Glühlampe,
8GA 002 073-241	10	12V
		P21W-Glühlampe,
		12V
		24V
		Schlusslicht und Bremslicht rot, Blinklicht gelb. Mit 200 mm Leitung und 4-poligem Amphenol-Steckanschluss (DEUTSCH-System).
		Schluss-Brems-Blinkleuchte mit 12V-Glühlampen und 2 festen Befestigungsschrauben M6 x 25, links
2SD 344 169-237	20	
		Schluss-Brems-Blinkleuchte mit 12V-Glühlampen und 2 festen Befestigungsschrauben M6 x 25, rechts
2SD 344 169-247	20	
		Schluss-Brems-Blinkleuchte mit 24V-Glühlampen und 2 festen Befestigungsschrauben M6 x 25, links
2SD 344 169-137	20	
		Schluss-Brems-Blinkleuchte mit 24V-Glühlampen und 2 festen Befestigungsschrauben M6 x 25, rechts
2SD 344 169-147	20	
		Ersatzteile:
9EL 964 536-001	1	Lichtscheibe mit Schrauben
8GD 002 078-121	10	P21/5W-Glühlampe,
8GD 002 078-241	10	12V
		24V
8GA 002 073-121	10	P21W-Glühlampe,
8GA 002 073-241	10	12V
		24V
		Lichtscheibe rot. Mit Tülle. Leuchte kann auch doppelt angebaut werden.
2SA 964 169-091	1	Schlussleuchte mit 2 festen Befestigungsschrauben M6 x 25
2SA 964 169-097	20	
2SA 964 169-277	20	Schlussleuchte ohne Befestigungsschrauben
		Ersatzteile/Zubehör:
9GT 341 438-007	200	Tülle
8GA 002 071-121	10	R5W-Glühlampe,
8GA 002 071-241	10	12V
		24V

Für Ein- oder Anbau

Achtung: Je nach Anbaulage ist die Wasserablauföffnung herauszubereiten! Siehe Montageanleitung.
Gehäuse aus schwarzem Kunststoff.

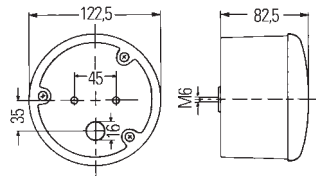
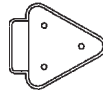
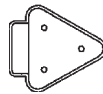

Bestell-Nr.	Vp.	
		Lichtscheibe rot. Mit Tülle.
2TA 964 169-061	1	Schluss-Bremsleuchte mit Rückstrahler und 2 festen Befestigungsschrauben M6 x 25
2TA 964 169-067	20	
		Lichtscheibe rot. mit 150 mm Leitung, Glühlampe und 3-poligem DEUTSCH-Steckanschluss.
2TA 964 169-797	20	Schluss-Bremsleuchte mit Rückstrahler, 12V, mit 2 festen Befestigungsschrauben M6 x 45, links
2TA 964 169-767	20	Schluss-Bremsleuchte mit Rückstrahler, 12V, mit 2 festen Befestigungsschrauben M6 x 45, rechts
2TA 344 169-077	20	Schluss-Bremsleuchte mit Rückstrahler, 24V, mit 2 festen Befestigungsschrauben M6 x 25, links
2TA 344 169-087	20	Schluss-Bremsleuchte mit Rückstrahler, 24V, mit 2 festen Befestigungsschrauben M6 x 25, rechts
		Lichtscheibe rot, mit Tülle. Auch für Zweiräder zugelassen.
2SB 964 169-287	20	Schluss-Bremsleuchte mit 2 festen Befestigungsschrauben M6 x 25
2SB 964 169-717	20	Schluss-Bremsleuchte ohne Befestigungsschrauben
		Ersatzteile/Zubehör:
9EL 964 532-001	1	Lichtscheibe mit Schrauben für 2TA 964 169-...
9GT 341 438-007	200	Tülle
8GD 002 078-121	10	12V
8GD 002 078-241	10	24V

Für An- bzw. Einbau

Achtung: Je nach Anbaulage ist die Wasserablauföffnung herauszubereiten! Siehe Montageanleitung.
Gehäuse aus schwarzem Kunststoff.

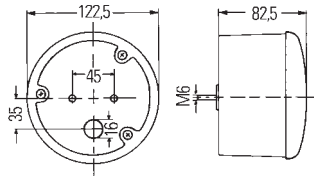

Bestell-Nr.	Vp.	
		Schlusslicht rot, Blinklicht gelb. Mit Tülle.
2SW 964 169-081	1	Schluss-Blinkleuchte
2SW 964 169-087	20	mit 2 festen Befestigungsschrauben M6 x 25
		Ersatzteile/Zubehör:
9EL 964 534-001	1	Lichtscheibe mit Schrauben
9GT 341 438-007	200	Tülle
8GA 002 071-121	10	R5W-Glühlampe,
8GA 002 071-241	10	12V
		24V
8GA 002 073-121	10	P21W-Glühlampe,
8GA 002 073-241	10	12V
		24V
		Lichtscheibe rot. Mit Tülle.
		Leuchte kann auch doppelt angebaut werden.
		Bremsleuchte
2DA 964 169-001	1	mit 2 festen Befestigungsschrauben M6 x 25
2DA 964 169-007	20	
		Lichtscheibe rot. Mit Tülle.
		Nebelschlussleuchte
2NE 964 169-021	1	mit 2 festen Befestigungsschrauben M6 x 25
2NE 964 169-027	20	
		Nebelschlussleuchte
2NE 964 169-227	20	ohne Befestigungsschrauben
		Lichtscheibe rot. Mit 24V-Glühlampe,
		200 mm Leitung und
		3-poligem DEUTSCH-Steckanschluss.
		Nebelschlussleuchte
2NE 344 169-117	20	mit 2 Befestigungsschrauben M6 x 25, links
2NE 344 169-067	20	mit 2 Befestigungsschrauben M6 x 25, rechts
		Lichtscheibe gelb. (Kategorie 1a / 2a).
		Mit Tülle.
		Leuchte kann auch doppelt angebaut werden.
		Blinkleuchte
2BA 964 169-011	1	mit 2 festen Befestigungsschrauben M6 x 25
2BA 964 169-017	20	
		Blinkleuchte
2BA 344 169-027	20	ohne Befestigungsschrauben
		Ersatzteile/Zubehör:
9EL 964 526-001	1	Lichtscheibe mit Schrauben
9EL 964 527-001	1	für 2DA 964 169-...
9GT 341 438-007	200	für 2BA 964 169-...
		Tülle
		P21W-Glühlampe,
8GA 002 073-121	10	12V
8GA 002 073-241	10	24V

Für An- bzw. Einbau

Achtung: Je nach Anbaulage ist die Wasserablauföffnung herauszubereiten! Siehe Montageanleitung.
Gehäuse aus schwarzem Kunststoff.

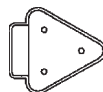
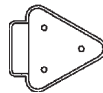
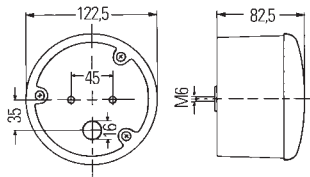

Bestell-Nr.	Vp.	
		Blinklicht gelb, Nebelschlusslicht rot. Mit Tülle.
2BA 964 169-041	1	Blink-Nebelschlussleuchte mit 2 festen Befestigungsschrauben M6 x 25
2BA 964 169-047	20	
		Blinklicht gelb, Rückfahrlicht weiß. Mit Tülle.
2BN 964 169-051	1	Blink-Rückfahrleuchte mit 2 festen Befestigungsschrauben M6 x 25
2BN 964 169-057	20	
2BN 964 169-247	20	Blink-Rückfahrleuchte ohne Befestigungsschrauben
		Blinklicht gelb, Rückfahrlicht weiß. Mit 150 mm Leitung und 3-poligem DEUTSCH-Steckanschluss.
2BN 964 169-777	20	Blink-Rückfahrleuchte mit 2 festen Befestigungsschrauben M6 x 45 und 12V-Glühlampen, links
2BN 964 169-787	20	Blink-Rückfahrleuchte mit 2 festen Befestigungsschrauben M6 x 45 und 12V-Glühlampen, rechts
2BN 344 169-097	20	Blink-Rückfahrleuchte mit 2 festen Befestigungsschrauben M6 x 25 und 24V-Glühlampen, links
2BN 344 169-107	20	Blink-Rückfahrleuchte mit 2 festen Befestigungsschrauben M6 x 25 und 24V-Glühlampen, rechts
9EL 964 530-001	1	Ersatzteile/Zubehör: Lichtscheibe mit Schrauben für 2BA 964 169-...
9EL 964 531-001	1	
9GT 341 438-007	200	
8GA 002 073-121	10	Tülle P21W-Glühlampe, 12V
8GA 002 073-241	10	24V

Für An- bzw. Einbau

Achtung: Je nach Anbaulage ist die Wasserablauföffnung herauszubereiten! Siehe Montageanleitung.
Gehäuse aus schwarzem Kunststoff.

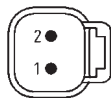
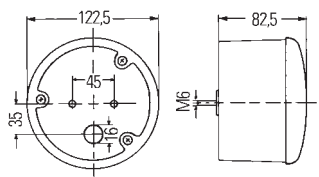

Bestell-Nr.	Vp.	
		Für vorderen An- bzw. Einbau. Blinklicht gelb, Positionslicht weiß. Mit Tülle.
2BE 964 169-071	1	Blink-Positionsleuchte
2BE 964 169-077	20	mit 2 festen Befestigungsschrauben M6 x 25
		Ersatzteile/Zubehör:
9EL 964 533-001	1	Lichtscheibe mit Schrauben
9GT 341 438-007	200	Tülle
8GA 002 071-121	10	R5W-Glühlampe,
8GA 002 071-241	10	12V
		24V
8GA 002 073-121	10	P21W-Glühlampe,
8GA 002 073-241	10	12V
		24V
		Lichtscheibe glasklar. Mit Tülle.
		Rückfahrleuchte
2ZR 964 169-031	1	mit 2 festen Befestigungsschrauben M6 x 25
2ZR 964 169-037	20	
		Lichtscheibe glasklar. Mit Tülle, 160 mm Leitung, Flachsteckern und 12V-Glühlampe.
		Rückfahrleuchte
2ZR 964 169-107	20	mit 2 festen Befestigungsschrauben M6 x 25
		Ersatzteile/Zubehör:
9EL 964 529-001	1	Lichtscheibe mit Schrauben
9GT 341 438-007	200	Tülle
		P21W-Glühlampe,
8GA 002 073-121	10	12V
8GA 002 073-241	10	24V
		Lichtscheibe glasklar. Mit 24V-Glühlampe, 200 mm Leitung und 2-poligem Amphenol-Steckanschluss.
		Rückfahrleuchte
2ZR 344 169-157	20	mit 2 festen Befestigungsschrauben M6 x 25, links
2ZR 344 169-167	20	Rückfahrleuchte
		mit 2 festen Befestigungsschrauben M6 x 25, rechts
		Ersatzteile/Zubehör:
9EL 964 529-001	1	Lichtscheibe mit Schrauben
8GA 002 073-241	10	P21W-Glühlampe, 24V

Für Anbau

EuroLED

In LED-Technik. Mit 1 Power-LED.

Mit schwarzer Grundplatte fest vergossen.

Elektrischer Anschluss durch eine 2500 mm lange Leitung.

2 Löcher, Ø 5,3 mm, für Befestigungsschrauben.

Multivolt 9V - 33V.

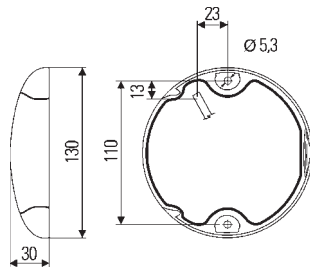

Bestell-Nr.	Vp.	
2SB 959 821-601	1	Lichtscheibe rot. Mit 1 roten LED. Ca. Stromaufnahme: 0,21A bei 12V, 0,10A bei 24V. Siehe LED Hinweis 2. Schluss-Bremsleuchte, 2,5W
2BA 959 822-601	1	Lichtscheibe gelb. Mit 1 gelben LED. Ca. Stromaufnahme: 0,21A bei 12V, 0,10A bei 24V. Siehe LED Hinweis 3. Blinkleuchte, 2,5W
2NE 959 821-201	1	Lichtscheibe glasklar. Mit 1 roten LED. Ca. Stromaufnahme: 0,33A bei 12V, 0,17A bei 24V. Siehe LED Hinweis 2. Nebelschlussleuchte, 4,0W
2ZR 959 820-601	1	Lichtscheibe weiß. Mit 1 weißen LED. Ca. Stromaufnahme: 0,21A bei 12V, 0,10A bei 24V. Siehe LED Hinweis 2. Rückfahrleuchte, 2,5W
2JA 959 820-501	1	Lichtscheibe weiß. Mit 1 weißen LED. Ca. Stromaufnahme: 0,33A bei 12V, 0,17A bei 24V. Innenleuchte, 4,0W

EuroLED Touch

In LED-Technik. Lichtscheibe glasklar.

Mit 1 weißen und 8 roten LEDs.

Ca. Stromaufnahme: 0,25A bei 12V, 0,13A bei 24V.

Mit sensitivem Schalter, für An/Aus und Dimmfunktion sowie Wechsel zwischen weißem und rotem Nachtlicht. Mit 2500 mm langer Anschlussleitung.

2 Löcher, Ø 5,3 mm, für Befestigungsschrauben.

Multivolt: 9V - 33V.

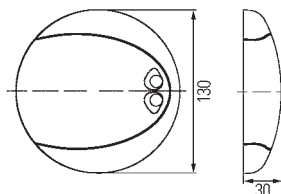

Bestell-Nr.	Vp.	
2JA 959 950-031	1	Innenleuchte, 3,0W, mit schwarzer Abdeckblende
2JA 959 950-017	12	
2JA 959 950-041	1	mit weißer Abdeckblende

Für Einbau

Rahmen verchromt, Gehäuse aus Gummi. Einbautiefe: 45 mm.
3 Befestigungsschrauben M4. Lampenträger schwingungsgedämpft.

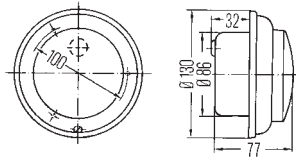

Bestell-Nr.	Vp.	
		Lichtscheibe rot. Leuchte kann auch doppelt eingebaut werden.
2SB 001 240-311	1	Schluss-Bremsleuchte (nur für Ersatzbedarf)
8GA 002 071-131	10	Zubehör: R10W-Glühlampe, 12V
8GA 002 071-251	10	24V
8GA 002 073-121	10	P21W-Glühlampe, 12V
8GA 002 073-241	10	24V
		Lichtscheibe rot. Leuchte kann auch doppelt eingebaut werden.
2SA 001 240-331	1	Schlussleuchte
8GA 002 071-121	10	Zubehör: R5W-Glühlampe, 12V
8GA 002 071-241	10	24V
		Lichtscheibe rot.
2DA 001 240-341	1	Bremsleuchte (nur für Ersatzbedarf)
8GA 002 073-121	10	Zubehör: P21W-Glühlampe, 12V
8GA 002 073-241	10	24V
		Lichtscheibe gelb (Kategorie 2a).
2BA 001 240-301	1	Blinkleuchte
9EM 128 229-011	1	Ersatzteile/Zubehör: Lichtscheibe mit Rahmen und Reflektor
8GA 002 073-121	10	P21W-Glühlampe, 12V
8GA 002 073-241	10	24V
		Lichtscheibe glasklar.
2ZR 001 240-351	1	Rückfahrleuchte
2ZR 001 240-377	30	Rückfahrleuchte mit schwarzem Rahmen, nicht UV-beständig, muss beim Einbau abgedeckt sein
8GA 002 073-121	10	Zubehör: P21W-Glühlampe, 12V
8GA 002 073-241	10	24V

für senkrechten Anbau

AgrolunaLED

In LED-Technik. Lichtscheibe glasklar.
Mit integrierter Elektronik für die Ausfallkontrolle.
12 rote LEDs für Schlusslicht und Bremslicht
(Schlusslicht mit reduzierter Leistung), 12 gelbe LEDs für Blinklicht.
Mit 4-poligem DEUTSCH-Steckanschluss.

2 Löcher Ø 6 mm für Befestigungsschrauben. Multivolt: 9V - 32V.
Siehe LED Hinweis 1, 2, 3.

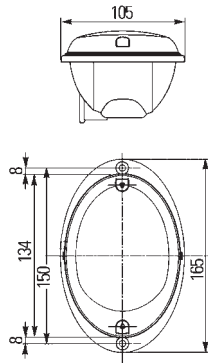

1	Blinklicht
2	Schlusslicht
3	Masse
4	Bremslicht



Bestell-Nr.	Vp.	
		Schlusslicht: 0,5W, Bremslicht: 1,6W, Blinklicht: 2,0W. Ca. Stromaufnahme: 0,34A bei 12V, 0,17A bei 24V.
2SD 343 390-401	1	Schluss-Brems-Blinkleuchte, links und rechts
2SD 343 390-407	24	

Für waagerechten oder senkrechten Anbau

In LED-Technik. Lichtscheibe glasklar.
Mit integrierter Elektronik für die Ausfallkontrolle.
12 rote LEDs für Schlusslicht und Bremslicht
(Schlusslicht mit reduzierter Leistung), 12 gelbe LEDs für Blinklicht.
Mit 4-poligem DEUTSCH-Steckanschluss.

2 Befestigungsschrauben M6. Multivolt: 9V - 32V.
Schutzart: IP69. Siehe LED Hinweis 1, 2, 3.

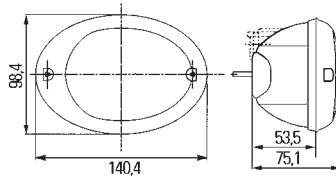

1	Blinklicht
2	Schlusslicht
3	Masse
4	Bremslicht



Bestell-Nr.	Vp.	
		Schlusslicht: 0,5W, Bremslicht: 1,6W, Blinklicht: 2,0W. Ca. Stromaufnahme: 0,34A bei 12V, 0,17A bei 24V.
2SD 343 390-417	1	Schluss-Brems-Blinkleuchte, links und rechts

In LED-Technik. Lichtscheibe glasklar.
Mit Impuls für Blinkleuchtausfallkontrolle.
12 rote LEDs für Schlusslicht und Bremslicht,
12 gelbe LEDs für Blinklicht.
Mit 100 mm Leitung.

2 Befestigungsschrauben M6. Multivolt: 9V - 32V.
Schutzart: IP6K9K. Siehe LED Hinweis 1, 2, 3.

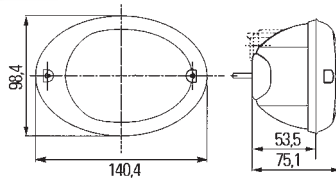

Bestell-Nr.	Vp.	
		Schlusslicht: 0,5W, Bremslicht: 1,6W, Blinklicht: 2,0W. Ca. Stromaufnahme: 0,34A bei 12V, 0,17A bei 24V.
2SD 343 390-707	24	Schluss-Brems-Blinkleuchte, links und rechts

Für waagerechten oder senkrechten Anbau

AgrolunaLED

In LED-Technik. Lichtscheibe glasklar.

Mit integrierter Elektronik für die Ausfallkontrolle.

Mit 100 mm Leitung.

2 Löcher Ø 6 mm für Befestigungsschrauben. Multivolt: 9V - 32V.

Siehe LED Hinweis 1, 2, 3.

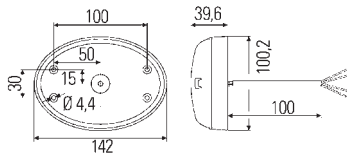

Bestell-Nr.	Vp.	
2SD 343 390-011	1	<p>Mit 12 roten LEDs für Schlusslicht und Bremslicht (Schlusslicht mit reduzierter Leistung), 12 gelbe LEDs für Blinklicht. Schlusslicht: 0,67W, Bremslicht: 2,5W, Blinklicht: 2,9W. Ca. Stromaufnahme: 0,5A bei 12V, 0,25A bei 24V.</p> <p>Schluss-Brems-Blinkleuchte, links und rechts</p>
		<p>Mit 24 roten LEDs für Schlusslicht und Bremslicht (Schlusslicht mit reduzierter Leistung), Schlusslicht: 0,5W, Bremslicht: 2,4W. Ca. Stromaufnahme: 0,24A bei 12V, 0,12A bei 24V.</p> <p>Schluss-Bremsleuchte, links und rechts</p>
2BA 343 390-071	1	<p>Mit 24 gelben LEDs. Blinklicht: 3,2W. Ca. Stromaufnahme: 0,26A bei 12V, 0,13A bei 24V.</p> <p>Blinkleuchte, links und rechts</p>

Für senkrechten Einbau

Agroluna



Mit 4-poligem DEUTSCH-Steckanschluss.
Alle Versionen GGVS-geeignet.
2 Löcher Ø 6 mm für Befestigungsschrauben.

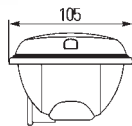

1	Blinklicht
2	Schlusslicht
3	Masse
4	Bremslicht



Bestell-Nr.	Vp.	
		Schlusslicht und Bremslicht rot, Blinklicht gelb. Mit 12V-Glühlampen.
2SD 343 130-377	24	Schluss-Brems-Blinkleuchte, links und rechts
		Ersatzteile/Zubehör: P21/5W-Glühlampe, 12V P21W-Glühlampe, 24V
8GD 002 078-121	10	12V
8GD 002 078-241	10	24V
8GA 002 073-121	10	P21W-Glühlampe, 12V
8GA 002 073-241	10	P21W-Glühlampe, 24V
		Schlusslicht und Bremslicht rot, Blinklicht gelb. Mit 24V-HD-Glühlampen.
2SD 343 130-337	24	Schluss-Brems-Blinkleuchte, links und rechts
		Ersatzteile: P21/5W HD-Glühlampe, 24V P21W HD-Glühlampe, 24V
8GD 002 078-011	10	P21/5W HD-Glühlampe, 24V
8GA 002 073-251	10	P21W HD-Glühlampe, 24V
		Lichtscheibe gelb. Mit 12V-Glühlampe.
2BA 344 130-747	24	Blinkleuchte, links und rechts
		Ersatzteile: 1 Lichtscheibe 10 P21W-Glühlampe, 12V
9EL 343 134-011	1	Lichtscheibe
8GA 002 073-121	10	P21W-Glühlampe, 12V
		Blinklicht gelb, Positionslicht weiß. Mit 12V-Glühlampe.
2BE 344 130-777	24	Blink-Positionsleuchte
		Ersatzteile: 10 P21W-Glühlampe, 12V 10 R10W-Glühlampe, 12V
8GA 002 073-121	10	P21W-Glühlampe, 12V
8GA 002 071-121	10	R10W-Glühlampe, 12V
		Lichtscheibe glasklar. Mit 12V-Glühlampe.
2ZR 343 130-387	24	Rückfahrleuchte, links und rechts
		Ersatzteile: 1 Lichtscheibe 10 P21W-Glühlampe, 12V
9EL 343 134-051	1	Lichtscheibe
8GA 002 073-121	10	P21W-Glühlampe, 12V

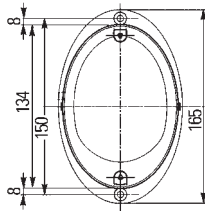

1	frei
2	frei
3	Masse
4	Blinklicht



1	Blinklicht
2	frei
3	Masse
4	Positionslicht



1	frei
2	frei
3	Masse
4	Rückfahrlicht



Für waagerechten Einbau

Agroluna

2 Löcher Ø 6 mm für Befestigungsschrauben.



1	Blinklicht
2	Schlusslicht
3	Masse
4	Bremslicht

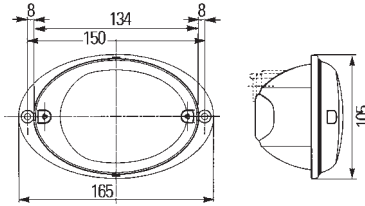

1	frei
2	Nebelschlusslicht
3	Masse
4	frei

Bestell-Nr.	Vp.	
		Schlusslicht und Bremslicht rot, Blinklicht gelb. Mit 4-poligem DEUTSCH-Steckanschluss und 12V-Glühlampen.
2SD 343 130-737	24	Schluss-Brems-Blinkleuchte, links
2SD 343 130-747	24	Schluss-Brems-Blinkleuchte, rechts
		Schlusslicht und Bremslicht rot, Blinklicht gelb. Mit Tülle und 24V-HD-Glühlampen.
2SD 343 130-397	24	Schluss-Brems-Blinkleuchte, links
2SD 343 130-227	24	Schluss-Brems-Blinkleuchte, rechts
		Ersatzteile: P21W-Glühlampe, 12V
8GA 002 073-121	10	12V
8GA 002 073-251	10	24V HD
		P21/5W-Glühlampe, 12V
8GD 002 078-121	10	12V
8GD 002 078-011	10	24V HD
		Lichtscheibe rot. Mit 12V-Glühlampe und Flachsteckanschlüssen 6,3 mm.
2SB 343 400-317	30	Schluss-Bremsleuchte, links
2SB 343 400-327	30	Schluss-Bremsleuchte, rechts
		Ersatzteile: P21/5W-Glühlampe, 12V
8GD 002 078-121	10	P21/5W-Glühlampe, 12V
		Lichtscheibe rot. Mit Tülle und 100 mm Leitung mit Flachsteckanschlüssen 6,3 mm.
		Bremsleuchte mit 24V-Glühlampe, links
2DA 344 130-617	24	
		Bremsleuchte mit 24V-Glühlampe, rechts
2DA 344 130-607	24	
		Lichtscheibe rot. Mit Tülle, 12V-Glühlampe und 100 mm Leitung mit Flachsteckanschlüssen 6,3 mm.
2NE 343 130-277	24	Nebelschlussleuchte, links
		Lichtscheibe rot. Mit 4-poligem DEUTSCH-Steckanschluss und 12V-Glühlampe.
2NE 343 130-177	30	Nebelschlussleuchte, links
		Ersatzteile: Lichtscheibe für 2DA
9EL 343 134-061	1	für 2DA
9EL 343 134-041	1	für 2NE
		P21W-Glühlampe, 12V
8GA 002 073-121	10	12V
8GA 002 073-241	10	24V

Für waagerechten Einbau

Agroluna

2 Löcher Ø 6 mm für Befestigungsschrauben.



1	Blinklicht
2	frei
3	Masse
4	Positionslicht

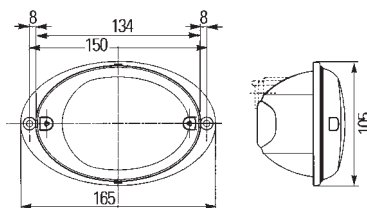

Bestell-Nr.	Vp.	
		Blinklicht gelb, Positionslicht glasklar. Mit 4-poligem DEUTSCH-Steckanschluss und 12V-Glühlampen.
2BE 343 130-657	24	Blink-Positionsleuchte, links
2BE 343 130-667	24	Blink-Positionsleuchte, rechts
		Blinklicht gelb, Positionslicht glasklar. Mit Tülle, ohne Glühlampen.
2BE 343 130-777	24	Blink-Positionsleuchte, links
2BE 343 130-787	24	Blink-Positionsleuchte, rechts
		Ersatzteile/Zubehör:
8GA 002 071-131	10	R10W-Glühlampe, 12V
8GA 002 073-121	10	P21W-Glühlampe, 12V
		Lichtscheibe gelb. Mit Tülle und 100 mm Leitung mit Flachsteckanschlüssen 6,3 mm.
2BA 343 130-297	24	Blinkleuchte mit 12V-Glühlampe, links
2BA 343 130-307	24	Blinkleuchte mit 12V-Glühlampe, rechts
2BA 343 130-537	24	Blinkleuchte mit 24V-Glühlampe, links
2BA 343 130-547	24	Blinkleuchte mit 24V-Glühlampe, rechts
		Ersatzteile:
9EL 343 134-011	1	Lichtscheibe P21W-Glühlampe,
8GA 002 073-121	10	12V
8GA 002 073-241	10	24V

Für waagerechten Anbau

Agroluna

Gehäuse aus schwarzem Kunststoff.
2 Befestigungsschrauben M5 x 40, Schraubenabstand: 50 mm.
Für Seiten-(Spiegel-)Befestigung.

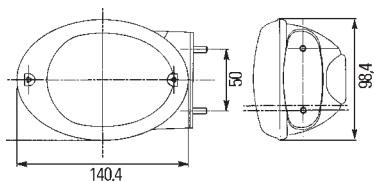

Bestell-Nr.	Vp.	
		Schlusslicht und Bremslicht rot, Blinklicht gelb.
2SD 343 130-797	30	Schluss-Brems-Blinkleuchte, links
2SD 343 130-807	30	Schluss-Brems-Blinkleuchte, rechts
		Ersatzteile/Zubehör:
8GD 002 078-121	10	12V
8GD 002 078-241	10	24V
8GA 002 073-121	10	P21W-Glühlampe, 12V
8GA 002 073-241	10	P21W-Glühlampe, 24V
		Blinklicht gelb, Positionslicht weiß. Mit 12V-Glühlampen.
2BE 343 130-411	1	Blink-Positionsleuchte, links
2BE 343 130-417	30	
2BE 343 130-421	1	Blink-Positionsleuchte, rechts
2BE 343 130-427	30	
		Ersatzteile:
8GA 002 071-131	10	R10W-Glühlampe, 12V
8GA 002 073-121	10	P21W-Glühlampe, 12V

Für waagerechten oder senkrechten Ein- bzw. Anbau

Agroluna



Achtung: Je nach Anbaulage ist die Wasserablauföffnung herauszuberechnen! Siehe Montageanleitung.
Alle Versionen GGVS-geeignet.

2 Befestigungsschrauben M6 x16.



1	Blinklicht
2	Schlusslicht
3	Masse
4	Bremslicht

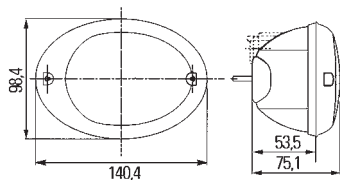

1	frei
2	Schlusslicht
3	Masse
4	Bremslicht



Bestell-Nr.	Vp.	
2SD 343 130-011 2SD 343 130-017	1 30	Schlusslicht und Bremslicht rot, Blinklicht gelb. Mit Tülle. Schluss-Brems-Blinkleuchte, 12V/24V
2SD 343 130-071	1	Schlusslicht und Bremslicht rot, Blinklicht gelb. Mit 4-poligem DEUTSCH-Steckanschluss und 12V-Glühlampen. Schluss-Brems-Blinkleuchte
2SD 343 130-157 2SD 343 130-167	30 30	Für waagerechten Ein- bzw. Anbau. Schlusslicht und Bremslicht rot, Blinklicht gelb. Mit 4-poligem DEUTSCH-Steckanschluss und 12V-Glühlampen. Schluss-Brems-Blinkleuchte, links Schluss-Brems-Blinkleuchte, rechts
2SD 343 130-137 2SD 343 130-147	30 30	Für waagerechten Ein- bzw. Anbau. Schlusslicht und Bremslicht rot, Blinklicht gelb. Mit 4-poligem DEUTSCH-Steckanschluss und 24V-Glühlampen. Schluss-Brems-Blinkleuchte, links Schluss-Brems-Blinkleuchte, rechts
8GD 002 078-121 8GD 002 078-241	10 10	Ersatzteile/Zubehör: P21/5W-Glühlampe, 12V 24V
8GA 002 073-121 8GA 002 073-241	10 10	P21W-Glühlampe, 12V 24V
2SB 343 130-027	30	Lichtscheibe rot, mit Tülle. Schluss-Bremsleuchte
2SB 343 130-757 2SB 343 130-767	30 30	Lichtscheibe rot. Mit 4-poligem DEUTSCH-Steckanschluss und 12V-Glühlampen. Schluss-Bremsleuchte, links Schluss-Bremsleuchte, rechts
9EL 343 134-021 8GD 002 078-121 8GD 002 078-241	1 10 10	Ersatzteile/Zubehör: Lichtscheibe P21/5W-Glühlampe, 12V 24V
2NE 343 130-031 2NE 343 130-037	1 30	Lichtscheibe rot, mit Tülle. Nebelschlussleuchte
9EL 343 134-041 8GA 002 073-121 8GA 002 073-241	1 10 10	Ersatzteile/Zubehör: Lichtscheibe P21W-Glühlampe, 12V 24V

Für waagerechten oder senkrechten Ein- bzw. Anbau

Agroluna



Achtung: Je nach Anbaulage ist die Wasserablauföffnung herauszuberechnen! Siehe Montageanleitung.
Alle Versionen GGVS-geeignet.

2 Befestigungsschrauben M6 x16.

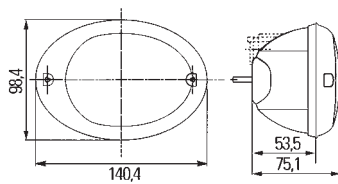

1	frei
2	frei
3	Masse
4	Blinklicht



1	frei
2	frei
3	Masse
4	Rückfahrlicht



Bestell-Nr.	Vp.	
		Blinklicht gelb, Positionslicht glaklar. Mit Tülle.
2BE 343 130-001	1	
2BE 343 130-007	30	Blink-Positionsleuchte, 12V, mit 45 mm Schraubenabstand
2BE 343 130-081	1	Blink-Positionsleuchte, 12V, mit 58 mm Schraubenabstand
		Ersatzteile/Zubehör:
8GA 002 071-131	10	R10W-Glühlampe, 12V
8GA 002 071-251	10	24V
8GA 002 073-121	10	P21W-Glühlampe, 12V
8GA 002 073-241	10	24V
		Lichtscheibe gelb. Mit Tülle.
2BA 343 130-051	1	Blinkleuchte
2BA 343 130-057	30	
		Lichtscheibe gelb. Mit 4-poligem DEUTSCH-Steckanschluss.
2BA 343 130-577	30	Blinkleuchte mit 12V-Glühlampe, links
2BA 343 130-587	30	Blinkleuchte mit 12V-Glühlampe, rechts
2BA 344 130-237	30	Blinkleuchte mit 24V-Glühlampe, links
2BA 344 130-247	30	Blinkleuchte mit 24V-Glühlampe, rechts
		Ersatzteile:
9EL 343 134-011	1	Lichtscheibe
8GA 002 073-121	10	P21W-Glühlampe, 12V
8GA 002 073-241	10	24V
		Lichtscheibe glasklar. Mit Tülle.
2ZR 343 130-041	1	Rückfahrleuchte
2ZR 343 130-047	30	
		Lichtscheibe glasklar. Mit 4-poligem DEUTSCH-Steckanschluss und 12V-Glühlampe.
2ZR 343 130-607	30	Rückfahrleuchte, rechts
		Ersatzteile/Zubehör:
9EL 343 134-051	1	Lichtscheibe
8GA 002 073-121	10	P21W-Glühlampe, 12V
8GA 002 073-241	10	24V

Für rückwärtigen Anbau

2 Befestigungsschrauben M5.

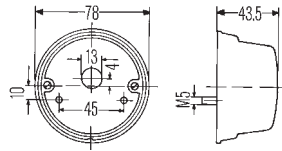

Bestell-Nr.	Vp.	
		Brems-(Blink-)Licht gelb, Schlusslicht rot. Nationale Typprüfung nur für Deutschland.
2SB 001 259-261	2	Schluss-Brems-(Blink-)Leuchte
		Brems-(Blink-)Licht gelb, Schlusslicht rot, mit Kennzeichenlicht für Kennzeichenschilder 340 x 240 mm und 240 x 130 mm, mit 0°, 15° und 30° Neigung. Nationale Typprüfung nur für Deutschland.
2ST 001 259-321	2	Schluss-Brems-(Blink-)Kennzeichenleuchte
		Ersatzteile/Zubehör:
9EL 088 525-001	2	Lichtscheibe mit Schrauben für -261
9FT 088 047-001	10	Lampenträger K-Glühlampe,
8GM 002 091-131	10	12V10W
8GM 002 091-121	10	12V18W
		Zwischenstück zum Anbau an Karosseriefächern mit 45° Neigung, für 001 259-261/-321
8HG 002 247-001	2	
		Lichtscheibe rot. Leuchte kann auch doppelt angebaut werden.
2SA 001 259-751 2SA 001 259-757	2 90	Schlussleuchte
		Ersatzteile/Zubehör:
9EL 135 266-001	2	Lichtscheibe mit Schrauben
9FT 088 047-001	10	Lampenträger
8GM 002 092-121	10	C5W-Glühlampe, 12V
		Lichtscheibe rot, mit Kennzeichenlicht für Kennzeichenschilder 340 x 240 mm, 240 x 130 mm und 520 x 120 mm. Nationale Typprüfung nur für Deutschland.
2TF 001 259-761	2	Schluss-Kennzeichenleuchte
		Ersatzteile/Zubehör:
9FT 088 047-001	10	Lampenträger
8GM 002 091-131	10	K-Glühlampe, 12V10W

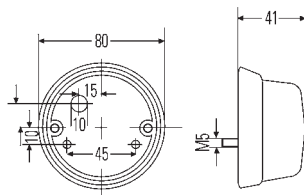
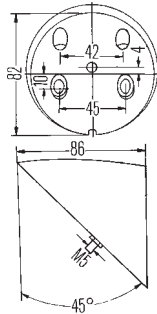

Für vorderen Anbau

2 Befestigungsschrauben M5.

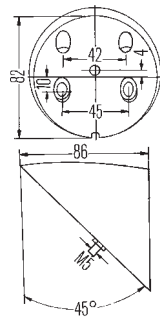
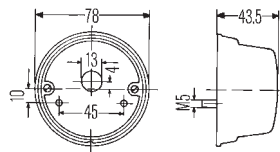
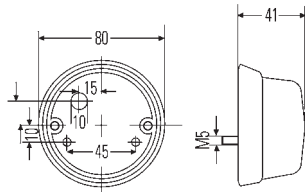

Bestell-Nr.	Vp.	
2PF 001 259-631	2	Lichtscheibe glasklar.
		Positionsluchte
		Ersatzteile/Zubehör:
9EL 109 208-011	2	Lichtscheibe mit Schrauben
9FT 088 047-001	10	Lampenträger
8GM 002 092-121	10	C5W-Glühlampe, 12V
		Lichtscheibe grün.
		Kraftfahrzeuge, deren Anhänger mit ABS ausgerüstet sind und noch nicht über die Steckverbindungen nach ISO 3731 (24S), ISO 7638 oder ISO 1185 (24N) verfügen, müssen zur Kontrollfunktion des ABS die Anhänger mit einer grünen Positionsluchte ausrüsten, die im Sichtfeld des Fahreraußenspiegels montiert sein muss.
2PF 001 259-677	108	Positionsluchte
		Ersatzteile/Zubehör:
9FT 088 047-001	10	Lampenträger
8GM 002 092-121	10	C5W-Glühlampe, 12V
		Blinklicht gelb, Positionslicht weiß.
		Nationale Typprüfung für Deutschland.
2BE 001 259-061	2	Blink-Positionsluchte
		Ersatzteile/Zubehör:
9EL 088 538-001	2	Lichtscheibe mit Schrauben
8GM 002 091-121	10	K-Glühlampe, 12V
8GM 002 094-121	10	M-Glühlampe, 12V
8HG 002 247-001	2	Zwischenstück zum Anbau an Karosseriefächen mit 45° Neigung, für 001 259-061

Für vorderen oder rückwärtigen Anbau

2 Befestigungsschrauben M5.

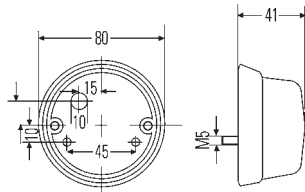

Bestell-Nr.	Vp.	
		Lichtscheibe gelb (Kategorie 1 und 2a). Nationale Typprüfung nur für Deutschland.
2BA 001 259-611	2	Blinkleuchte für vorderen oder rückwärtigen Anbau
2BA 001 259-618	90	
		Ersatzteile/Zubehör:
9EL 088 150-001	2	Lichtscheibe mit Schrauben
9FT 088 047-001	10	Lampenträger
8GM 002 091-121	10	K-Glühlampe, 12V
		Lichtscheibe glasklar.
2ZR 001 421-101	4	Rückfahrleuchte
		Zubehör:
8GM 002 091-181	10	C21W-Glühlampe, 12V

Für waagerechten oder senkrechten Anbau

Grundplatte aus Kunststoff.
2 Löcher für Befestigungsschrauben M5.

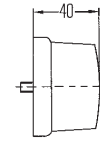
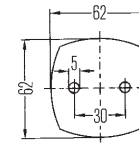
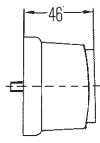
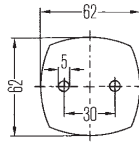

Bestell-Nr.	Vp.	
2TM 003 057-031	1	Lichtscheibe rot. Schluss-Rückstrahlerleuchte (nur für Ersatzbedarf)
		Lichtscheibe rot. Grundplatte schwarz. Leuchte kann auch doppelt angebaut werden.
2SA 003 057-021	1	Schlussleuchte
9EL 117 330-011	2	Ersatzteile/Zubehör: Lichtscheibe für -021
8GM 002 092-121	10	C5W-Glühlampe,
8GM 002 092-241	10	12V
		24V
		Für vorderen Anbau. Lichtscheibe glasklar.
2PF 003 057-001	1	Positionsleuchte mit weißer Grundplatte
2PF 003 057-041	1	Positionsleuchte mit schwarzer Grundplatte
2PG 003 057-011	1	Positions-Rückstrahlerleuchte mit weißer Grundplatte
2PG 003 057-061	1	Positions-Rückstrahlerleuchte mit schwarzer Grundplatte
2PG 003 057-067	60	
		Ersatzteile/Zubehör: Lichtscheibe
9EL 117 330-001	2	für -001/-002/-041
9EL 117 334-001	2	für -011/-012/-067
		C5W-Glühlampe,
8GM 002 092-121	10	12V
8GM 002 092-241	10	24V
		Lichtscheibe gelb. Grundplatte weiß.
2PS 003 057-051	1	Seitenmarkierungs-Rückstrahlerleuchte
2PS 003 057-057	60	
		Ersatzteile/Zubehör: Lichtscheibe
9EL 117 334-021	2	C5W-Glühlampe,
8GM 002 092-121	10	12V
8GM 002 092-241	10	24V

Für waagerechten Anbau

Grundplatte aus Kunststoff.
2 Löcher für Befestigungsschrauben M5.

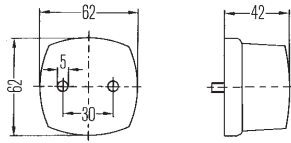

Bestell-Nr.	Vp.	
		Für vorderen Anbau. Lichtscheibe glasklar. Vertikale Anbautoleranz: + 15°/- 30°.
2PF 004 081-001	2	Positionsleuchte mit schwarzer Grundplatte
2PF 004 081-007	50	
2PF 004 081-017	50	Positionsleuchte mit weißer Grundplatte
		Für vorderen Anbau. Lichtscheibe glasklar. Zum Anbau an Karosseriefächen mit 23° Neigung.
2PF 004 081-107	1	Positionsleuchte mit schwarzer Grundplatte
		Zubehör: C5W-Glühlampe, 12V
8GM 002 092-121	10	
8GM 002 092-241	10	24V
		Für seitlich-rückwärtigen Anbau. Lichtscheibe vorne glasklar, hinten rot. Grundplatte schwarz.
2XS 005 639-001	24	Umrissleuchte
2XS 005 639-002	1	Umrissleuchte Pro-fit Verpackung
		Zubehör: C5W-Glühlampe, 12V
8GM 002 092-121	10	
8GM 002 092-241	10	24V
		Zwischenstück, weiß, zum Anbau der Positionsleuchten 2PF 004 081-... und 2PF 003 057-... an Karosseriefächen mit 20° Neigung.
9XD 127 264-007	50	Zwischenstück
		Halter, schwarz, passend für Positionsleuchten 2PF 003 057-..., 2PF 004 081-... oder Rückstrahler 8RA 002 014-... und 8RA 002 015-...
8HG 003 799-001	2	Gummi-Zusatzhalter
8HG 003 799-007	100	
8HG 003 799-017	1	Hartgummi-Zusatzhalter

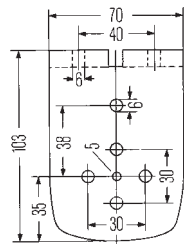
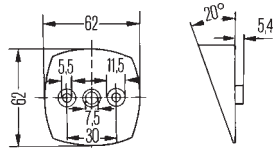
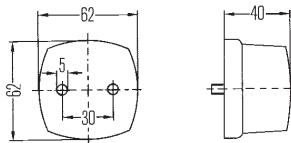
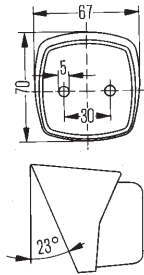

Für waagerechten oder senkrechten Anbau

Grundplatte aus schwarzem Kunststoff.
2 Löcher für Befestigungsschrauben M4. Mit Tülle.

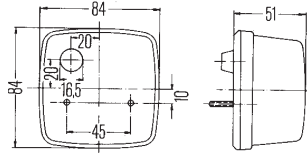

Bestell-Nr.	Vp.	
		Lichtscheibe rot.
2SB 003 014-151	2	Schluss-Bremsleuchte
9EL 115 003-035	2	Ersatzteile: Lichtscheibe mit Schrauben
		Lichtscheibe rot, mit Kennzeichenlicht für Anbau oberhalb der Kennzeichenschilder 340 x 240 und 240 x 130 mm oder Anbau rechts und links des Kennzeichenschildes 520 x 120 mm.
2ST 003 014-141	2	Schluss-Brems-Kennzeichenleuchte
9EL 115 003-021	2	Ersatzteile: Lichtscheibe mit Schrauben
		Schlusslicht rot, Blinklicht gelb.
2SW 003 014-131	2	Schluss-Blinkleuchte
9EL 115 003-011	2	Ersatzteile: Lichtscheibe mit Schrauben
		Schlusslicht rot, Blinklicht gelb, mit Kennzeichenlicht, für Anbau oberhalb der Kennzeichenschilder 340 x 240 und 240 x 130 mm oder Anbau rechts und links des Kennzeichenschildes 520 x 120 mm.
2SY 003 014-121	2	Schluss-Blink-Kennzeichenleuchte
9EL 115 003-001	2	Ersatzteile/Zubehör: Lichtscheibe mit Schrauben
8GM 002 092-121	10	12V
8GM 002 092-241	10	24V
8GA 002 073-121	10	12V
8GA 002 073-241	10	24V
		Für waagerechten Anbau. Lichtscheibe rot. Leuchte kann auch doppelt angebaut werden.
2SA 003 014-051	2	Schlussleuchte
9EL 110 540-001	1	Ersatzteile/Zubehör: Lichtscheibe mit Schrauben
8GM 002 092-121	10	12V
8GM 002 092-241	10	24V
		Für waagerechten Anbau. Lichtscheibe rot.
2DA 003 014-031	2	Bremsleuchte
2DA 003 014-037	36	
		Zubehör: P21W-Glühlampe,
8GA 002 073-121	10	12V
8GA 002 073-241	10	24V

Für waagerechten Anbau

Grundplatte aus schwarzem Kunststoff.
2 Löcher für Befestigungsschrauben M4. Mit Tülle.

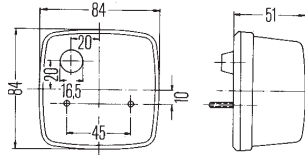

Bestell-Nr.	Vp.	
2PF 003 014-071	2	Lichtscheibe glasklar.
		Positionsleuchte für vorderen Anbau
		Ersatzteile/Zubehör:
9EL 110 542-001	3	Lichtscheibe mit Schrauben
8GM 002 092-121	10	C5W-Glühlampe, 12V
8GM 002 092-241	10	24V
2PF 003 014-301	1	Lichtscheibe grün.
		Kraftfahrzeuge, deren Anhänger mit ABS ausgerüstet sind und noch nicht über die Steckverbindungen nach ISO 3731 (24S), ISO 7638 oder ISO 1185 (24N) verfügen, müssen zur Kontrollfunktion des ABS die Anhänger mit einer grünen Positionsleuchte ausrüsten, die im Sichtfeld des Fahreraußenspiegels montiert sein muss.
		Positionsleuchte
		Zubehör:
8GA 002 073-121	10	P21W-Glühlampe, 12V
8GA 002 073-241	10	24V
2BE 003 014-251 2BE 003 014-257	2 36	Blinklicht gelb, Positionslicht weiß.
		Blink-Positionsleuchte für vorderen Anbau
		Ersatzteile/Zubehör:
9EL 115 003-055	2	Lichtscheibe mit Schrauben
8GM 002 092-121	10	C5W-Glühlampe, 12V
8GM 002 092-241	10	24V
8GA 002 073-121	10	P21W-Glühlampe, 12V
8GA 002 073-241	10	24V
2BA 003 014-111	2	Lichtscheibe gelb.
		Blinkleuchte für vorderen Anbau (Kategorie 1)
2BA 003 014-011	2	Blinkleuchte für rückwärtigen Anbau (Kategorie 2a)
		Ersatzteile/Zubehör:
9EL 110 536-011	3	Lichtscheibe mit Schrauben für -111
9EL 110 536-001	1	für -011
8GA 002 073-121	10	P21W-Glühlampe, 12V
8GA 002 073-241	10	24V
2ZR 003 014-091	2	Lichtscheibe glasklar.
		Rückfahrleuchte
		Zubehör:
9EL 110 544-001	1	Lichtscheibe mit Schrauben
8GA 002 073-121	10	P21W-Glühlampe, 12V
8GA 002 073-241	10	24V

Für waagerechten Anbau

Gehäuse aus schwarzem Kunststoff.
2 Befestigungsschrauben M5. Mit Tülle.

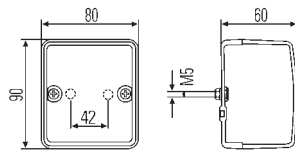

Bestell-Nr.	Vp.	
2SA 996 012-091	2	Lichtscheibe rot. Schlussleuchte
8GA 002 071-131	10	Ersatzteile/Zubehör: R10W-Glühlampe,
8GA 002 071-251	10	12V 24V
2DA 996 012-041	2	Lichtscheibe rot. Bremsleuchte
2NE 996 012-021	2	Lichtscheibe rot. Mit 2 Montagekeilen für 8° oder 12° Neigung. Nebelschlussleuchte
8GA 002 073-121	10	Zubehör: P21W-Glühlampe,
8GA 002 073-241	10	12V 24V
2PF 996 012-051	2	Lichtscheibe glasklar. Positionsleuchte
8GA 002 071-121	10	Zubehör: R5W-Glühlampe,
8GA 002 071-241	10	12V 24V
2BA 996 012-061	2	Für rückwärtigen bzw. vorderen Anbau. Lichtscheibe gelb. Blinkleuchte
2BA 996 012-071	1	Blinkleuchte mit Montagekeil für 8° Neigung
2BA 996 012-147	45	Blinkleuchte mit 24V-Glühlampe, 500 mm langer Leitung und Stecker, Lichtscheibe aus PMMA
2ZR 996 012-111	2	Lichtscheibe glasklar. Rückfahrleuchte mit 2 Montagekeilen für 8° oder 12° Neigung
2ZR 996 012-101	1	Rückfahrleuchte ohne Montagekeile
2JB 996 012-121	1	Kofferraumleuchte mit Schalter und Montagekeilen
9EL 990 034-041	1	Ersatzteile/Zubehör: Lichtscheibe für 2BA ...
8GA 002 073-121	10	P21W-Glühlampe,
8GA 002 073-241	10	12V 24V

Für waagerechten oder senkrechten An- bzw. Einbau, auch austauschbar mit Glühlampenversionen der Serie 003 236

In LED-Technik. Lichtscheibe glasklar.
Mit 6 LEDs je Funktion, 100 mm Leitung mit Flachsteckanschlüssen 6,3 mm, Verpolungsschutz und Tülle.
Alle Versionen GGVS-geeignet.

Gehäuse aus schwarzem Kunststoff.
2 Befestigungsschrauben M6. Siehe LED Hinweis 2, 3.

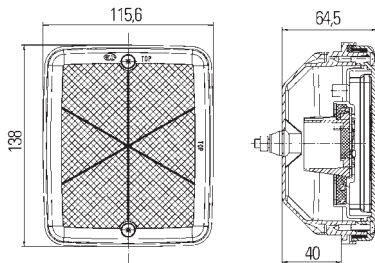

Bestell-Nr.	Vp.	
		Für waagerechten oder senkrechten An- bzw. Einbau. Ca. Stromaufnahme: 0,03A bei 12V, 0,008A bei 24V.
2SA 013 236-041	1	Schlussleuchte, 12V0,3W
2SA 013 236-241	1	Schlussleuchte, 24V0,2W
		Für senkrechten An- bzw. Einbau. Schlusslicht: 0,3W bei 12V, 0,2W bei 24V. Bremslicht: 1,5W bei 12V, 1,2W bei 24V. Ca. Stromaufnahme: Schlusslicht: 0,03A bei 12V, 0,008A bei 24V. Bremslicht: 0,13A bei 12V, 0,05A bei 24V.
2SB 013 236-071	1	Schluss-Bremsleuchte, 12V
2SB 013 236-271	1	Schluss-Bremsleuchte, 24V
		Für waagerechten oder senkrechten An- bzw. Einbau. Ca. Stromaufnahme: 0,13A bei 12V, 0,05A bei 24V.
2DA 013 236-031	1	Bremsleuchte, 12V1,5W
2DA 013 236-231	1	Bremsleuchte, 24V1,2W
		Für waagerechten oder senkrechten An- bzw. Einbau. Ca. Stromaufnahme: 0,11A bei 12V, 0,05A bei 24V.
2BA 013 236-011	1	Blinkeleuchte ohne Impuls für Blinkleuchten-Ausfallkontrolle, 12V1,3W
2BA 013 236-211	1	Blinkeleuchte ohne Impuls für Blinkleuchten-Ausfallkontrolle, 24V1,3W
2BA 013 236-021	1	Blinkeleuchte mit Impuls für Blinkleuchten-Ausfallkontrolle, 12V1,3W
2BA 013 236-221	1	Blinkeleuchte mit Impuls für Blinkleuchten-Ausfallkontrolle, 24V1,3W
		Ersatzteile:
9DW 195 804-041	1	Schlussleuchtenmodul, 12V
9DW 195 804-241	1	Schlussleuchtenmodul, 24V
9DW 195 804-071	1	Schluss-Bremsleuchtenmodul, 12V
9DW 195 804-271	1	Schluss-Bremsleuchtenmodul, 24V
9DW 195 804-031	1	Bremsleuchtenmodul, 12V
9DW 195 804-231	1	Bremsleuchtenmodul, 24V
9DW 195 804-011	1	Blinkeleuchtenmodul ohne Impuls für Blinklicht-Ausfallkontrolle, 12V
9DW 195 804-211	1	Blinkeleuchtenmodul ohne Impuls für Blinklicht-Ausfallkontrolle, 24V
9DW 195 804-021	1	Blinkeleuchtenmodul mit Impuls für Blinklicht-Ausfallkontrolle, 12V
9DW 195 804-221	1	Blinkeleuchtenmodul mit Impuls für Blinklicht-Ausfallkontrolle, 24V

Für waagerechten oder senkrechten An- bzw. Einbau, auch austauschbar mit Glühlampenversionen der Serie 003 236

In LED-Technik. Lichtscheibe glasklar. Mit 6 LEDs, 100 mm Leitung mit Flachsteckanschlüssen 6,3 mm, Verpolungsschutz und Tülle. Alle Versionen GGVS-geeignet.



Gehäuse aus schwarzem Kunststoff. 2 Befestigungsschrauben M6. Siehe LED Hinweis 2.

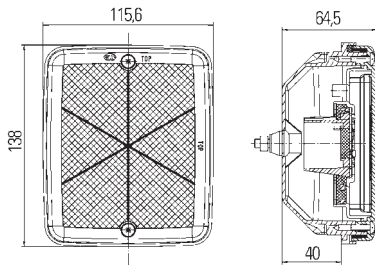

Bestell-Nr.	Vp.	
		Für waagerechten oder senkrechten An- bzw. Einbau. Ca. Stromaufnahme: 0,2A bei 12V, 0,1A bei 24V.
2NE 013 236-001	1	Nebelschlussleuchte, 12V2,4W
2NE 013 236-201	1	Nebelschlussleuchte, 24V2,4W
		Ersatzteile: Nebelschlussleuchtenmodul,
9DW 195 804-001	1	12V
9DW 195 804-201	1	24V
		Ca. Stromaufnahme: 0,17A bei 12V, 0,09A bei 24V.
2ZR 013 236-051	1	Rückfahrleuchte für waagerechten An- bzw. Einbau, 12V2,0W
2ZR 013 236-251	1	Rückfahrleuchte für waagerechten An- bzw. Einbau, 24V2,0W
		Rückfahrleuchte für senkrechten An- bzw. Einbau, 12V2,0W
2ZR 013 236-061	1	Rückfahrleuchte für senkrechten An- bzw. Einbau, 12V2,0W
2ZR 013 236-261	1	Rückfahrleuchte für senkrechten An- bzw. Einbau, 24V2,0W
		Ersatzteile: Rückfahrleuchtenmodul,
9DW 195 804-051	1	12V, für -051
9DW 195 804-251	1	24V, für -251
9DW 195 804-061	1	12V, für -061
9DW 195 804-261	1	24V, für -261

**Für waagerechten oder senkrechten Einbau,
auch austauschbar mit Glühlampenversionen
der Serie 003 236**

In LED-Technik. Lichtscheibe glasklar. Mit 6 LEDs je Funktion,
100 mm Leitung mit Flachsteckanschlüssen 6,3 mm,
Verpolungsschutz und Tülle. Alle Versionen GGVS-geeignet.



Gehäuse aus schwarzem Gummi.

2 Befestigungsschrauben M6. Siehe LED Hinweis 2, 3, 4.

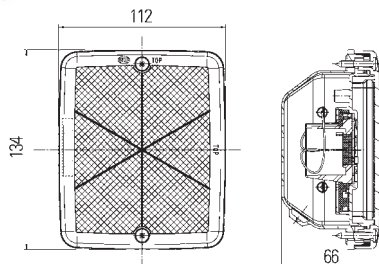

Bestell-Nr.	Vp.	
		Für waagerechten oder senkrechten Einbau. Ca. Stromaufnahme: 0,03A bei 12V, 0,008A bei 24V.
2SA 013 236-161	1	Schlussleuchte, 12V0,3W
2SA 013 236-361	1	Schlussleuchte, 24V0,2W
		Ersatzteile: Schlussleuchtenmodul,
9DW 195 804-041	1	12V
9DW 195 804-241	1	24V
		Für senkrechten Einbau. Schlusslicht: 0,3W bei 12V, 0,2W bei 24V. Bremslicht: 1,5W bei 12V, 1,2W bei 24V. Ca. Stromaufnahme: Schlusslicht: 0,03A bei 12V, 0,008A bei 24V. Bremslicht: 0,13A bei 12V, 0,05A bei 24V.
2SB 013 236-171	1	Schluss-Bremsleuchte, 12V
2SB 013 236-371	1	Schluss-Bremsleuchte, 24V
		Ersatzteile: Schluss-Bremsleuchtenmodul,
9DW 195 804-071	1	12V
9DW 195 804-271	1	24V
		Für senkrechten Einbau. Schlusslicht: 0,3W bei 12V, 1,4W bei 24V. Blinklicht: 1,2W bei 12V, 1,4W bei 24V. Ca. Stromaufnahme: Schlusslicht: 0,03A bei 12V, 0,006A bei 24V. Blinklicht: 0,10A bei 12V, 0,06A bei 24V.
2BA 013 236-181	1	Schluss-Blinkleuchte ohne Impuls für Blinklicht-Ausfallkontrolle, 12V
2BA 013 236-381	1	Schluss-Blinkleuchte ohne Impuls für Blinklicht-Ausfallkontrolle, 24V
		Schluss-Blinkleuchte mit Impuls für Blinklicht-Ausfallkontrolle, 12V
2BA 013 236-191	1	Schluss-Blinkleuchte mit Impuls für Blinklicht-Ausfallkontrolle, 12V
2BA 013 236-391	1	Schluss-Blinkleuchte mit Impuls für Blinklicht-Ausfallkontrolle, 24V
		Ersatzteile: Schluss-Blinkleuchtenmodul ohne Impuls für Blinklicht-Ausfallkontrolle,
9DW 195 804-181	1	12V
9DW 195 804-381	1	24V
		Schluss-Blinkleuchtenmodul mit Impuls für Blinklicht-Ausfallkontrolle,
9DW 195 804-191	1	12V
9DW 195 804-391	1	24V
		Für senkrechten Einbau. Ca. Stromaufnahme: 0,13A bei 12V, 0,05A bei 24V.
2DA 013 236-151	1	Bremsleuchte, 12V1,5W
2DA 013 236-351	1	Bremsleuchte, 24V1,2W
		Ersatzteile: Bremsleuchtenmodul,
9DW 195 804-031	1	12V
9DW 195 804-231	1	24V

**Für waagerechten oder senkrechten Einbau,
auch austauschbar mit Glühlampenversionen
der Serie 003 236**

**In LED-Technik. Lichtscheibe glasklar.
Mit 6 LEDs, 100 mm Leitung mit Flachsteckanschlüssen 6,3 mm,
Verpolungsschutz und Tülle.**

Alle Versionen GGVS-geeignet.

Gehäuse aus schwarzem Gummi.

2 Befestigungsschrauben M6. Siehe LED Hinweis 2, 3, 4.

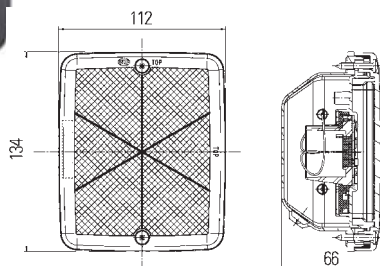

Bestell-Nr.	Vp.	
		Für waagerechten oder senkrechten Einbau. Ca. Stromaufnahme: 0,11A bei 12V, 0,05A bei 24V.
2BA 013 236-131	1	Blinkleuchte ohne Impuls für Blinkleuchten-Ausfallkontrolle, 12V1,3W
2BA 013 236-331	1	Blinkleuchte ohne Impuls für Blinkleuchten-Ausfallkontrolle, 24V1,3W
2BA 013 236-141	1	Blinkleuchte mit Impuls für Blinkleuchten-Ausfallkontrolle, 12V1,3W
2BA 013 236-341	1	Blinkleuchte mit Impuls für Blinkleuchten-Ausfallkontrolle, 24V1,3W
		Für waagerechten oder senkrechten Einbau. Ca. Stromaufnahme: 0,2A bei 12V, 0,1A bei 24V.
2NE 013 236-001	1	Nebelschlussleuchte, 12V2,4W
2NE 013 236-201	1	Nebelschlussleuchte, 24V2,4W
		Für waagerechten oder senkrechten Einbau. Ca. Stromaufnahme: 0,17A bei 12V, 0,09A bei 24V.
2ZR 013 236-111	1	Rückfahrleuchte für waagerechten Einbau, 12V2,0W
2ZR 013 236-311	1	Rückfahrleuchte für waagerechten Einbau, 24V2,0W
2ZR 013 236-121	1	Rückfahrleuchte für senkrechten Einbau, 12V2,0W
2ZR 013 236-321	1	Rückfahrleuchte für senkrechten Einbau, 24V2,0W
		Ersatzteile:
		Blinkleuchtenmodul ohne Impuls für Blinkleuchten-Ausfallkontrolle,
9DW 195 804-011	1	12V
9DW 195 804-211	1	24V
		Blinkleuchtenmodul mit Impuls für Blinkleuchten-Ausfallkontrolle,
9DW 195 804-021	1	12V
9DW 195 804-221	1	24V
		Nebelschlussleuchtenmodul,
9DW 195 804-001	1	12V
9DW 195 804-201	1	24V
		Rückfahrleuchtenmodul,
9DW 195 804-051	1	12V, für -111
9DW 195 804-251	1	24V, für -311
9DW 195 804-061	1	12V, für -121
9DW 195 804-261	1	24V, für -321

Zubehör

**Kombinationsmöglichkeiten Gummigehäuse mit LED-Einzelmodulen.
Alle Versionen GGVS-geeignet.**

Auch geeignet zur Umrüstung der Leuchten-Serien
004 431 / 004 432.

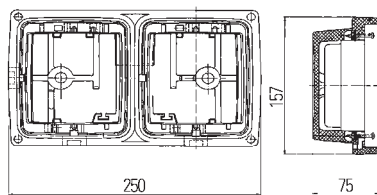
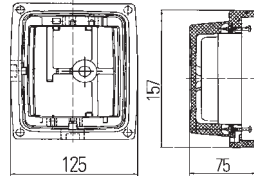

Bestell-Nr.	Vp.	
9BG 128 652-021	1	Gummigehäuse kombinierbar mit
9BG 128 652-011	1	Doppelgummigehäuse kombinierbar mit
9DW 195 804-071	1	Schluss-Bremsleuchtenmodul, 12V
9DW 195 804-181	1	Blinkleuchtenmodul ohne Impuls für Blinkleuchtenausfallkontrolle, 12V
9DW 195 804-071	1	Schluss-Bremsleuchtenmodul, 12V
9DW 195 804-191	1	Blinkleuchtenmodul mit Impuls für Blinkleuchtenausfallkontrolle, 12V
9DW 195 804-271	1	Schluss-Bremsleuchtenmodul, 24V
9DW 195 804-381	1	Blinkleuchtenmodul ohne Impuls für Blinkleuchtenausfallkontrolle, 24V
9DW 195 804-271	1	Schluss-Bremsleuchtenmodul, 24V
9DW 195 804-391	1	Blinkleuchtenmodul mit Impuls für Blinkleuchtenausfallkontrolle, 24V
9DW 195 804-041	1	Schlussleuchtenmodul, 12V
9DW 195 804-181	1	Blinkleuchtenmodul ohne Impuls für Blinkleuchtenausfallkontrolle, 12V
9DW 195 804-041	1	Schlussleuchtenmodul, 12V
9DW 195 804-191	1	Blinkleuchtenmodul mit Impuls für Blinkleuchtenausfallkontrolle, 12V
9DW 195 804-241	1	Schlussleuchtenmodul, 24V
9DW 195 804-381	1	Blinkleuchtenmodul ohne Impuls für Blinkleuchtenausfallkontrolle, 24V
9DW 195 804-241	1	Schlussleuchtenmodul, 24V
9DW 195 804-391	1	Blinkleuchtenmodul mit Impuls für Blinkleuchtenausfallkontrolle, 24V
9DW 195 804-061	1	Rückfahrleuchtenmodul, 12V
9DW 195 804-001	1	Nebelschlussleuchtenmodul, 12V
9DW 195 804-261	1	Rückfahrleuchtenmodul, 24V
9DW 195 804-201	1	Nebelschlussleuchtenmodul, 24V

Für waagerechten oder senkrechten An- bzw. Einbau

Gehäuse aus schwarzem Kunststoff. 2 Befestigungsschrauben M6.

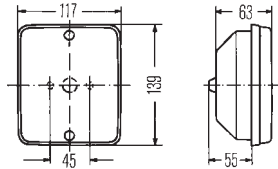

Bestell-Nr.	Vp.	
		Lichtscheibe rot.
2SA 003 236-041	1	Schlussleuchte
2SA 003 236-047	6	
2SA 003 236-048	48	
		Ersatzteile/Zubehör:
9EL 120 201-001	4	Lichtscheibe
8GA 002 071-121	10	R5W-Glühlampe, 12V
8GA 002 071-241	10	24V



		Lichtscheibe rot.
2DA 003 236-031	1	Bremsleuchte
2DA 003 236-037	6	
		Ersatzteile/Zubehör:
9EL 119 544-031	4	Lichtscheibe
8GA 002 073-121	10	P21W-Glühlampe, 12V
8GA 002 073-241	10	24V



		Lichtscheibe rot.
2NE 003 236-001	1	Nebelschlussleuchte
2NE 003 236-008	48	
		Ersatzteile/Zubehör:
9EL 119 544-001	4	Lichtscheibe
9DX 119 545-011	2	Reflektor
8GA 002 073-121	10	P21W-Glühlampe, 12V
8GA 002 073-241	10	24V



		Lichtscheibe gelb.
2BA 003 236-021	1	Blinkleuchte für rückwärtigen (Kategorie 2a) und (als Zusatzleuchte) für seitlichen An- bzw. Einbau (Kategorie 5)
2BA 003 236-027	6	
		Ersatzteile/Zubehör:
9EL 119 544-021	4	Lichtscheibe für -021/-027
8GA 002 073-121	10	P21W-Glühlampe, 12V
8GA 002 073-241	10	24V



		Lichtscheibe glasklar.
2ZR 003 236-051	1	Rückfahrleuchte
2ZR 003 236-057	48	
		Ersatzteile/Zubehör:
9EL 119 544-111	4	Lichtscheibe
8GA 002 073-121	10	P21W-Glühlampe, 12V
8GA 002 073-241	10	24V

Für waagerechten oder senkrechten An- bzw. Einbau

Schwarzes Gummigehäuse. Einbautiefe: 44 mm.

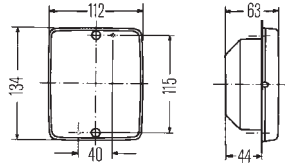

Bestell-Nr.	Vp.	
2SA 003 236-341	1	Lichtscheibe rot. 2 Befestigungsschrauben BZ4,2.
		Schlussleuchte
		Ersatzteile/Zubehör:
9EL 120 201-001	4	Lichtscheibe
8GA 002 071-121	10	R5W-Glühlampe,
8GA 002 071-241	10	12V
		24V
		Lichtscheibe rot. 2 Befestigungsschrauben BZ4,2.
2DA 003 236-331	1	Bremsleuchte
		Ersatzteile/Zubehör:
9EL 119 544-031	4	Lichtscheibe
8GA 002 073-121	10	P21W-Glühlampe,
8GA 002 073-241	10	12V
		24V
		Lichtscheibe rot. 2 Befestigungsschrauben BZ4,2.
2NE 003 236-301	1	Nebelschlussleuchte
		Ersatzteile/Zubehör:
9EL 119 544-001	4	Lichtscheibe
8GA 002 073-121	10	P21W-Glühlampe,
8GA 002 073-241	10	12V
		24V
		Lichtscheibe gelb. Für rückwärtigen und (als Zusatzleuchte) für seitlichen Einbau (Kategorie 2a und 5).
2BA 003 236-321	1	Blinkleuchte
		Ersatzteile/Zubehör:
9EL 119 544-021	4	Lichtscheibe
8GA 002 073-121	10	P21W-Glühlampe,
8GA 002 073-241	10	12V
		24V
		Einbau senkrecht. Lichtscheibe rot-gelb. 2 Löcher für Befestigungsschrauben M4 x 25.
2BA 003 236-541	1	Blink-Umrissleuchte bzw. Blink-Schlussleuchte
		Ersatzteile/Zubehör:
9EL 119 544-212	4	Lichtscheibe mit Schrauben
8GA 002 071-131	10	R10W-Glühlampe,
8GA 002 071-251	10	12V
		24V
8GA 002 073-121	10	P21W-Glühlampe,
8GA 002 073-241	10	12V
		24V
		Lichtscheibe glasklar. 2 Befestigungsschrauben BZ4,2.
2ZR 003 236-311	1	Rückfahrleuchte
		Ersatzteile/Zubehör:
9EL 119 544-111	4	Lichtscheibe
8GA 002 073-121	10	P21W-Glühlampe,
8GA 002 073-241	10	12V
		24V

Für waagerechten oder senkrechten An- bzw. Einbau

Mit Doppelreflektor für 2 Glühlampen.

Gehäuse aus schwarzem Kunststoff.
4 Befestigungsschrauben B4,2 x 16.

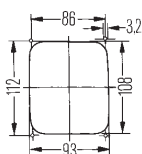
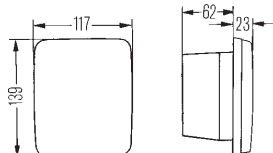

Bestell-Nr.	Vp.	
		Lichtscheibe rot.
2SA 005 200-331	6	Schlussleuchte
		Zubehör:
8GA 002 071-131	10	R10W-Glühlampe,
8GA 002 071-251	10	12V
		24V
		Lichtscheibe rot.
2DA 005 200-321	6	Bremsleuchte
		Zubehör:
8GA 002 073-121	10	P21W-Glühlampe,
8GA 002 073-241	10	12V
		24V
		Lichtscheibe gelb (Kategorie 2a).
2BA 005 200-311	6	Blinkleuchte
		Zubehör:
8GA 002 073-121	10	P21W-Glühlampe,
8GA 002 073-241	10	12V
		24V
		Lichtscheibe glasklar.
2ZR 005 200-301	1	Rückfahrleuchte
		Zubehör:
8GA 002 073-121	10	P21W-Glühlampe,
8GA 002 073-241	10	12V
		24V

Für waagerechten oder senkrechten An- bzw. Einbau

Für Anbau: 2 Befestigungsschrauben M8.

Für Einbau: 4 Löcher für Befestigungsschrauben. Einbautiefe: ca. 45 mm.
Schwarzes Gummigehäuse.



Bestell-Nr.	Vp.	
2SD 004 431-011	1	Schluss-Bremslicht rot, Blinklicht gelb.
		Schluss-Brems-Blinkleuchte
		Ersatzteile/Zubehör:
9EL 119 544-101	4	Lichtscheibe für Schluss-Bremsleuchte
9EL 119 544-021	4	für Blinkleuchte
		Reflektor
9DE 128 658-001	2	für 2 Glühlampen
9DE 128 657-001	2	für 1 Glühlampe
		R10W-Glühlampe,
8GA 002 071-131	10	12V
8GA 002 071-251	10	24V
		P21W-Glühlampe,
8GA 002 073-121	10	12V
8GA 002 073-241	10	24V
<hr/>		
		Bremslicht rot, Blinklicht gelb.
2DB 004 431-061	1	Brems-Blinkleuchte
		Ersatzteile/Zubehör:
		Lichtscheibe
9EL 119 544-031	4	für Bremsleuchte
9EL 119 544-021	4	für Blinkleuchte
9DE 128 657-001	2	Reflektor für 1 Glühlampe
		R10W-Glühlampe,
8GA 002 071-131	10	12V
8GA 002 071-251	10	24V
		P21W-Glühlampe,
8GA 002 073-121	10	12V
8GA 002 073-241	10	24V
<hr/>		
		Schlusslicht und Nebelschlusslicht rot.
		2 Glühlampen für Schlusslicht.
2SA 004 431-071	1	Schluss-Nebelschlussleuchte
		Ersatzteile/Zubehör:
9EL 119 544-001	4	Lichtscheibe für Nebelschlussleuchte
		R10W-Glühlampe,
8GA 002 071-131	10	12V
8GA 002 071-251	10	24V
		P21W-Glühlampe,
8GA 002 073-121	10	12V
8GA 002 073-241	10	24V

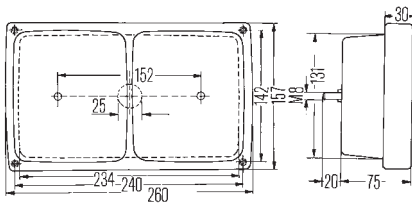

Für waagerechten oder senkrechten An- bzw. Einbau

Für Anbau: 2 Befestigungsschrauben M8.

Für Einbau: 4 Löcher für Befestigungsschrauben. Einbautiefe: ca. 45 mm.
Schwarzes Gummigehäuse.

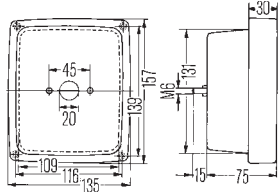

Bestell-Nr.	Vp.	
		Lichtscheibe rot.
2NE 004 432-011	1	Nebelschlussleuchte
		Ersatzteile/Zubehör:
9EL 119 544-001	4	Lichtscheibe
8GA 002 073-121	10	P21W-Glühlampe, 12V
8GA 002 073-241	10	24V
		Lichtscheibe glasklar.
2ZR 004 432-001	1	Rückfahrleuchte
		Ersatzteile/Zubehör:
9EL 119 544-111	4	Lichtscheibe
8GA 002 073-121	10	P21W-Glühlampe, 12V
8GA 002 073-241	10	24V

Für waagerechten Einbau

In LED-Technik. Mit 32 LEDs.

Gehäuse aus grauem Kunststoff.

Mit 450 mm langer Leitung, abisoliert.

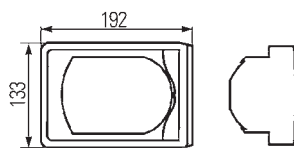

Bestell-Nr.	Vp.	
		Lichtscheibe rot, ohne Optik. Ca. Stromaufnahme: 0,13A bei 24V. Siehe LED Hinweis 2.
2SB 008 982-001	1	Schluss-Bremsleuchte, 24V3,0W
2SB 008 982-007	36	
		Rotes Licht. Lichtscheibe glasklar, ohne Optik. Ca. Stromaufnahme: 0,25A bei 12V. Siehe LED Hinweis 2.
2SB 008 982-367	36	Schluss-Bremsleuchte, 12V3,0W
		Für vorderen Einbau. Gelbes Licht. Lichtscheibe glasklar, ohne Optik. Mit Ausfallkontrolle. Ca. Stromaufnahme: 0,17A bei 12V, 0,08A bei 24V. Siehe LED Hinweis 3.
2BA 008 982-341	1	Blinkleuchte, 12V3,0W
2BA 008 982-347	36	
2BA 008 982-041	1	Blinkleuchte, 24V2,0W
2BA 008 982-047	36	

Für senkrechten Einbau

Mit 12V-Glühlampe.

Gehäuse aus grauem Kunststoff, mit Optik.

Mit eingeklebter Dichtung.

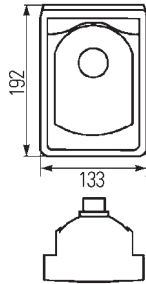

Bestell-Nr.	Vp.	
		Lichtscheibe rot, ohne Optik. Mit 3-poligem AMP-Superseal Steckanschluss.
2SB 008 805-201	1	Schluss-Bremsleuchte
		Ersatzteile: P21/5W-Glühlampe, 12V
8GD 002 078-121	10	
		Für rückwärtigen Einbau (Kategorie 2a). Lichtscheibe glasklar, ohne Optik. Mit 3-poligem AMP-Superseal Steckanschluss. Leuchte kann auch doppelt eingebaut werden.
2BA 008 805-211	1	Blinkleuchte
		Ersatzteile: PY21W-Glühlampe, 12V
8GA 006 841-121	10	

Für waagerechten Einbau

Gehäuse aus grauem Kunststoff, mit Optik.

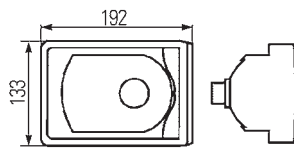

Bestell-Nr.	Vp.	
		Lichtscheibe rot, ohne Optik.
2SB 008 805-021	1	Schluss-Bremsleuchte
2SB 008 805-027	36	
2SB 008 805-237	36	Schluss-Bremsleuchte mit 12V-Glühlampe
		Ersatzteile/Zubehör:
8GD 002 078-121	10	P21/5W-Glühlampe, 12V
8GD 002 078-241	10	24V
9GD 159 740-007	1	Selbstklebende Dichtung, schwarz
		Lichtscheibe rot, ohne Optik.
2SA 008 805-001	1	Schlussleuchte
2SA 008 805-007	36	
		Zubehör:
8GA 002 071-121	10	R5W-Glühlampe, 12V
8GA 002 071-241	10	24V
9GD 159 740-007	1	Selbstklebende Dichtung, schwarz
		Lichtscheibe rot, ohne Optik.
2DA 008 805-011	1	Bremsleuchte
2DA 008 805-017	36	
		Zubehör:
8GA 002 073-121	10	P21W-Glühlampe, 12V
8GA 002 073-241	10	24V
9GD 159 740-007	1	Selbstklebende Dichtung, schwarz
		Für rückwärtigen oder vorderen Einbau. Lichtscheibe glasklar, ohne Optik.
2BA 008 805-051	1	Blinkleuchte
2BA 008 805-057	36	
2BA 008 805-257	36	Blinkleuchte mit 12V-Glühlampe
		Ersatzteile/Zubehör:
8GA 006 841-121	10	PY21W-Glühlampe, 12V
8GA 006 841-241	10	24V
9GD 159 740-007	1	Selbstklebende Dichtung, schwarz
		Für rückwärtigen oder vorderen Einbau. Lichtscheibe gelb, ohne Optik.
2BA 008 805-187	36	Blinkleuchte
		Lichtscheibe rot, ohne Optik.
2NE 008 805-031	1	Nebelschlussleuchte
2NE 008 805-037	36	
		Lichtscheibe glasklar, ohne Optik.
2ZR 008 805-041	1	Rückfahrleuchte
2ZR 008 805-047	36	
2ZR 008 805-247	36	Rückfahrleuchte mit 12V-Glühlampe
		Ersatzteile/Zubehör:
8GA 002 073-121	10	P21W-Glühlampe, 12V
8GA 002 073-241	10	24V
9GD 159 740-007	1	Selbstklebende Dichtung, schwarz

Für waagerechten Einbau

4 Löcher für Befestigungsschrauben B4,2 x 13.

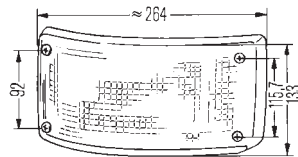

Bestell-Nr.	Vp.	
		Lichtscheibe rot. Leuchte kann auch doppelt eingebaut werden.
2SA 005 603-021	1	Schlussleuchte
2SA 005 603-027	32	
8GA 002 071-121	10	Zubehör: R5W-Glühlampe, 12V
8GA 002 071-241	10	
		Lichtscheibe rot.
2SB 005 603-137	1	Schluss-Bremsleuchte
		Zubehör: P21/5W-Glühlampe, 12V
8GD 002 078-121	10	12V
8GD 002 078-241	10	24V
		Lichtscheibe rot. Leuchte kann auch doppelt eingebaut werden.
2DA 005 603-031	1	Bremsleuchte
2DA 005 603-037	32	
		Lichtscheibe rot.
2NE 005 603-071	1	Nebelschlussleuchte
2NE 005 603-077	32	
		Für rückwärtigen Einbau (Kategorie 2a). Lichtscheibe gelb.
2BA 005 603-011	1	Blinkleuchte
2BA 005 603-017	32	
		Für vorderen und seitlichen Einbau (Kategorie 1 und 5). Lichtscheibe gelb.
2BA 005 603-001	1	Blinkleuchte
2BA 005 603-007	32	
		Für rückwärtigen Einbau (Kategorie 2a). Lichtscheibe rot.
2BA 005 603-117	1	Blinkleuchte mit Farbfilter
		Lichtscheibe glasklar.
2ZR 005 603-061	1	Rückfahrleuchte
2ZR 005 603-067	32	
		Zubehör: P21W-Glühlampe, 12V
8GA 002 073-121	10	12V
8GA 002 073-241	10	24V

Für waagerechten Einbau

2 Löcher für Befestigungsschrauben B4,2 x 28.

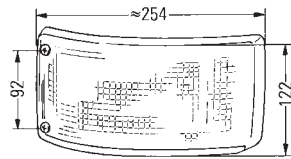

Bestell-Nr.	Vp.	
		Lichtscheibe gelb.
2BA 004 119-001	1	Blinkleuchte für vorderen Einbau (Kategorie 1 und 5)
		Zubehör:
8GA 002 073-121	10	P21W-Glühlampe, 12V
8GA 002 073-241	10	24V
8GA 002 073-251	10	24V HD
		Lichtscheibe glasklar.
		Mit Unterlage und Tülle. Nur einsetzbar zusammen mit einer gelben Glühlampe PY21W (gehört nicht zum Lieferumfang).
2BA 004 119-017	10	Blinkleuchte für vorderen oder seitlichen Einbau (Kategorie 1 und 5)
		Ersatzteile/Zubehör:
9GT 143 133-007	10	Tülle
8GA 006 841-121	10	PY21W-Glühlampe, 12V
8GA 006 841-241	10	24V
		Lichtscheibe glasklar.
		Mit Unterlage und 2 Tüllen. Mit Farbfilter für das Blinklicht.
2BE 004 119-021	1	Blink-Positionsleuchte für vorderen Einbau (Kategorie 1 und 5)
		Ersatzteile/Zubehör:
9GT 134 655-007	10	Tülle
9GT 143 133-007	10	Tülle
8GA 002 073-121	10	P21W-Glühlampe, 12V
8GA 002 073-241	10	24V
8GA 002 073-251	10	24V HD
8GP 003 594-121	10	W5W-Glühlampe, 12V
8GP 003 594-241	10	24V

Für waagerechten oder senkrechten Einbau

2 Löcher für Befestigungsschrauben B4,2 x 13. Mit Tülle.

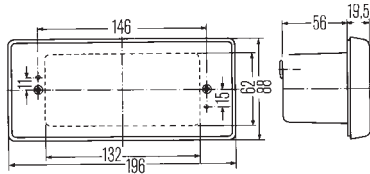

Bestell-Nr.	Vp.	
		Lichtscheibe rot. Für 2 Glühlampen im Parallelbetrieb (nicht im Lieferumfang enthalten).
2SA 003 734-121	1	Schlussleuchte
		Ersatzteile/Zubehör:
9EL 135 060-001	2	Lichtscheibe mit Schrauben
8GA 002 071-121	10	R5W-Glühlampe, 12V
8GA 002 071-241	10	24V
		Lichtscheibe rot. Für 1 Glühlampe.
2DA 003 734-011	1	Bremsleuchte
		Ersatzteile/Zubehör:
9EL 123 632-001	2	Lichtscheibe mit Schrauben
8GA 002 073-121	10	P21W-Glühlampe, 12V
8GA 002 073-241	10	24V
		Lichtscheibe rot. Für 1 Glühlampe. Für waagerechten Einbau.
2NE 003 734-091	1	Nebelschlussleuchte
		Zubehör:
8GA 002 073-121	10	P21W-Glühlampe, 12V
8GA 002 073-241	10	24V
		Lichtscheibe glasklar. Für 2 Glühlampen im Parallelbetrieb. Für waagerechten Einbau.
2ZR 003 734-041	1	Rückfahrleuchte
		Ersatzteile/Zubehör:
9EL 123 635-001	2	Lichtscheibe mit Schrauben
8GA 002 073-121	10	P21W-Glühlampe, 12V
8GA 002 073-241	10	24V

Für waagerechten oder senkrechten Einbau

2 Löcher für Befestigungsschrauben B4,2 x 13. Mit Tülle.

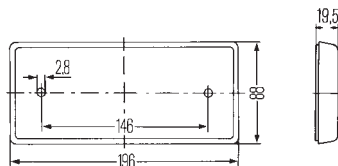
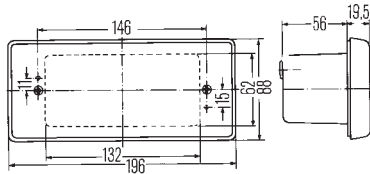

Bestell-Nr.	Vp.	
2PF 003 734-031	1	<p>Lichtscheibe glasklar. Für 2 Glühlampen im Parallelbetrieb (nicht im Lieferumfang enthalten).</p> <p>Positionsleuchte für vorderen Einbau</p> <p>Zubehör: R5W-Glühlampe, 12V</p> <p>8GA 002 071-121 10 8GA 002 071-241 10 24V</p>
2BA 003 734-001	1	<p>Lichtscheibe gelb. Für 2 Glühlampen im Parallelbetrieb (nicht im Lieferumfang enthalten).</p> <p>Blinkleuchte für rückwärtigen Einbau (Kategorie 2a)</p> <p>Zubehör: P21W-Glühlampe, 12V</p> <p>8GA 002 073-121 10 8GA 002 073-241 10 24V</p>
2BA 003 734-061	1	<p>Lichtscheibe gelb. Für 1 Glühlampe.</p> <p>Blinkleuchte für vorderen Einbau (Kategorie 1)</p> <p>Zubehör: P21W-Glühlampe, 12V</p> <p>8GA 002 073-121 10 8GA 002 073-241 10 24V</p>
8RA 003 734-101	1	<p>Rot, wirksame Rückstrahlfläche 54 cm². Mit Gummiunterlage. 2 Befestigungsschrauben B3,9 x 22. Anbau waagrecht oder senkrecht.</p> <p>Rückstrahler</p>

Für waagerechten oder senkrechten Einbau

Grundplatte aus Kunststoff.
2 Löcher, Ø 4 mm, für Befestigungsschrauben.

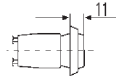
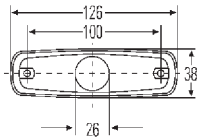

Bestell-Nr.	Vp.	
		Für waagerechten Einbau. Lichtscheibe rot, ohne Rückstrahler.
2SA 962 964-091	1	Schlussleuchte mit 24V-Glühlampe und roter Grundplatte
		Ersatzteile/Zubehör: W5W-Glühlampe, 10 12V 10 24V 1 Dichtung 1 Tülle
8GP 003 594-121	10	
8GP 003 594-241	10	
9GD 963 281-001	1	
9GT 963 129-001	1	
		Für vorderen Einbau. Lichtscheibe glasklar, ohne Rückstrahler.
		Positionsleuchte mit 12V-Glühlampe und weißer Grundplatte für wellige Außenwände
2PF 962 964-061	1	
		Positionsleuchte mit 24V-Glühlampe und glasklarer Grundplatte für ebene Außenwände
2PF 962 964-071	1	
		Lichtscheibe glasklar, mit Rückstrahler.
		Positions-Rückstrahlerleuchte mit 12V-Glühlampe und weißer Grundplatte für wellige Außenwände
2PG 962 964-041	1	
		Positions-Rückstrahlerleuchte mit 24V-Glühlampe und glasklarer Grundplatte für ebene Außenwände
2PG 962 964-051	1	
2PG 962 964-057	160	
		Für seitlichen Einbau. Lichtscheibe gelb, mit Rückstrahler.
		Seitenmarkierungs-Rückstrahlerleuchte mit 12V-Glühlampe und weißer Grundplatte für wellige Außenwände
2PS 962 964-031	1	
2PS 962 964-037	160	
		Seitenmarkierungs-Rückstrahlerleuchte mit 24V-Glühlampe und glasklarer Grundplatte für ebene Außenwände
2PS 962 964-012	1	
2PS 962 964-018	160	
		Ersatzteile/Zubehör: W3W-Glühlampe, 10 12V 10 24V 1 Dichtung 1 Tülle
8GP 003 594-141	10	
8GP 003 594-241	10	
9GD 963 281-001	1	
9GT 963 129-001	1	

Für waagerechten oder senkrechten Anbau

Gehäuse aus schwarzem Kunststoff.
2 Löcher, Ø 5 mm, für Befestigungsschrauben.

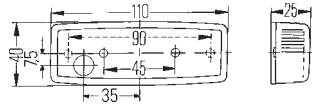

Bestell-Nr.	Vp.	
2SA 006 717-001 2SA 006 717-007	1 100	Für rückwärtigen Anbau. Lichtscheibe rot. Neigungswinkel ± 10°. Schlussleuchte
9EL 141 135-001 8GP 003 594-121	20 10	Ersatzteile/Zubehör: Lichtscheibe W5W-Glühlampe, 12V
2TM 006 717-047	1	Schluss-Rückstrahlerleuchte
8GP 003 594-121	10	Zubehör: W5W-Glühlampe, 12V
2PF 006 717-011	1	Für vorderen Anbau. Lichtscheibe glasklar. Anbaulage senkrecht und waagrecht ± 15°. Positionsleuchte
9EL 141 135-011 8GP 003 594-121	20 10	Ersatzteile/Zubehör: Lichtscheibe W5W-Glühlampe, 12V
2PG 006 717-021 2PG 006 717-027	20 100	Für vorderen Anbau. Lichtscheibe mit Rückstrahler glasklar. Anbaulage senkrecht und waagrecht ± 15°. Positions-Rückstrahlerleuchte
9EL 141 135-021 8GP 003 594-121	20 10	Ersatzteile/Zubehör: Lichtscheibe W5W-Glühlampe, 12V
2PS 006 717-031 2PS 006 717-037	20 100	Für seitlichen Anbau. Lichtscheibe mit Rückstrahler gelb. Seitenmarkierungs-Rückstrahlerleuchte
2PS 006 717-032	1	Seitenmarkierungs-Rückstrahlerleuchte Pro-fit-Verpackung
2PS 006 717-051 2PS 006 717-057	8 100	Für seitlichen Anbau. Lichtscheibe mit Rückstrahler gelb. Seitenmarkierungs-Rückstrahlerleuchte mit Selbstklebefolie für Befestigung
2PS 006 717-071 2PS 006 717-077	20 100	Seitenmarkierungs-Rückstrahlerleuchte Befestigungslöcher mit Dichthaut verschlossen
2PS 006 717-061 2PS 006 717-067	8 100	Seitenmarkierungs-Rückstrahlerleuchte mit Halter für waagerechten Anbau unterhalb der Ladefläche
9EL 141 135-031 8GP 003 594-121	1 10	Ersatzteile/Zubehör: Lichtscheibe W5W-Glühlampe, 12V



Für waagerechten Anbau

Grundplatte aus Kunststoff.
2 Löcher für Befestigungsschrauben M5. Mit Steckanschluss.

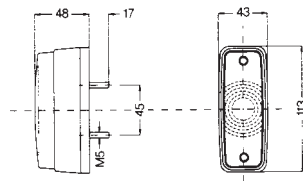

Bestell-Nr.	Vp.	
2SA 997 027-001	1	Lichtscheibe rot. Nur für Ersatzbedarf.
2SA 997 027-001	1	Schlussleuchte
9EL 997 387-001	1	Ersatzteile/Zubehör: Lichtscheibe mit Schrauben
8GM 002 092-121	10	C5W-Glühlampe,
8GM 002 092-121	10	12V
8GM 002 092-121	10	24V
2DA 997 027-021	1	Lichtscheibe rot.
2DA 997 027-021	1	Bremsleuchte
8GA 002 073-121	10	Zubehör: P21W-Glühlampe,
8GA 002 073-241	10	12V
8GA 002 073-241	10	24V
2BA 997 027-031	1	Für vorderen Anbau. Lichtscheibe gelb.
2BA 997 027-031	1	Blinkleuchte
8GA 002 073-121	10	Zubehör: P21W-Glühlampe,
8GA 002 073-241	10	12V
8GA 002 073-241	10	24V
2PF 997 027-011	1	Für vorderen Anbau. Lichtscheibe glasklar. Nur für Ersatzbedarf.
2PF 997 027-011	1	Positionsleuchte
8GM 002 092-121	10	Zubehör: C5W-Glühlampe,
8GM 002 092-241	10	12V
8GM 002 092-241	10	24V
2JA 997 027-051	1	Lichtscheibe glasklar. Gehäuse chrombrillant, mit Schalter.
2JA 997 027-051	1	Innenleuchte
8GM 002 091-121	10	Zubehör: K-Glühlampe,
8GM 002 091-241	10	12V
8GM 002 091-241	10	24V

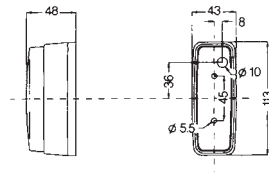

Für Anbau

Myna Strip Lamp

In LED-Technik. Mit 10 LEDs.

Grilamid Lichtscheibe glasklar, Kappen schwarz.

Ca. Stromaufnahme: 0,25A bei 12V, 0,125A bei 24V.

2 Löcher, Ø 4,2 mm, für Befestigungsschrauben.

Schutzart: IP6K7, IP6K9K. Siehe LED Hinweis 2, 3.

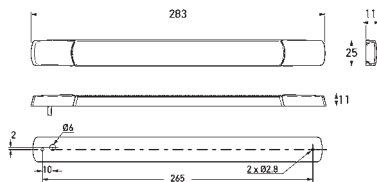

Bestell-Nr.	Vp.	
		Für waagerechten oder senkrechten Anbau Mit 300 mm Leitung mit offenen Enden.
2SB 980 887-011	1	Schluss-Bremsleuchte, 12V3,0W
2SB 980 887-211	1	Schluss-Bremsleuchte, 24V3,0W
		Für waagerechten oder senkrechten Anbau Mit 2500 mm Leitung mit offenen Enden.
2DA 980 887-311	1	Bremsleuchte, 12V3,0W
2DA 980 887-411	1	Bremsleuchte, 24V3,0W
		Für waagerechten, vorderen Anbau Mit 2500 mm Leitung mit offenen Enden. Ohne Impuls für Blinkleuchtausfallkontrolle.
2BA 980 888-311	1	Blinkleuchte, 12V3,0W
2BA 980 888-411	1	Blinkleuchte, 24V3,0W
		Für senkrechten, vorderen Anbau. Mit 2500 mm Leitung mit offenen Enden. Ohne Impuls für Blinkleuchtausfallkontrolle.
2BA 980 888-511	1	Blinkleuchte, 12V3,0W
2BA 980 888-611	1	Blinkleuchte, 24V3,0W
		Für waagerechten oder senkrechten, rückwärtigen Anbau. Mit 2500 mm Leitung mit offenen Enden. Ohne Impuls für Blinkleuchtausfallkontrolle.
2BA 980 888-011	1	Blinkleuchte, 12V3,0W
2BA 980 888-211	1	Blinkleuchte, 24V3,0W
		Zubehör: Schraubenkappen,
9HD 980 885-008	4	weiß
9HD 980 885-018	4	carbonfarben
9HD 980 885-108	4	verchromt

Für Anbau

Myna Strip Lamp

In LED-Technik. Mit 10 LEDs.

Grilamid Lichtscheibe glasklar, Kappen schwarz.

Ca. Stromaufnahme: 0,25A bei 12V, 0,125A bei 24V.

2 Löcher, Ø 4,2 mm, für Befestigungsschrauben.

Schutzart: IP6K7, IP6K9K. Siehe LED Hinweis 2, 3.

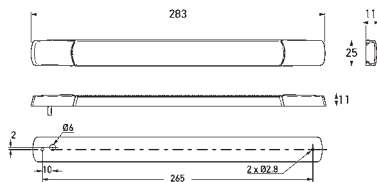

Bestell-Nr.	Vp.	
		Für waagerechten oder senkrechten Anbau. Mit 2500 mm Leitung mit offenen Enden.
2NE 980 889-501	1	Nebelschlussleuchte, 12V3,0W
2NE 980 889-601	1	Nebelschlussleuchte, 24V3,0W
		Für waagerechten Anbau. Mit 2500 mm Leitung mit offenen Enden.
2ZR 980 889-011	1	Rückfahrleuchte, 12V3,0W
2ZR 980 889-211	1	Rückfahrleuchte, 24V3,0W
		Für senkrechten Anbau. Mit 2500 mm Leitung mit offenen Enden.
2ZR 980 889-111	1	Rückfahrleuchte, 12V3,0W
2ZR 980 889-311	1	Rückfahrleuchte, 24V3,0W
		Für waagerechten Anbau. Mit 2500 mm Leitung mit offenen Enden.
2PT 980 880-811	1	Tagfahr-Positionsleuchte, 12V3,0W
2PT 980 880-861	1	Tagfahr-Positionsleuchte, 24V3,0W
		Zubehör:
9HD 980 885-008	4	Schraubenkappen, weiß
9HD 980 885-018	4	carbonfarben
9HD 980 885-108	4	verchromt

Für Anbau

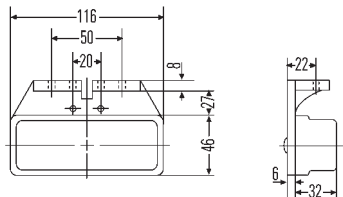
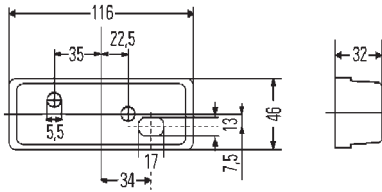
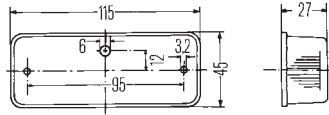

Bestell-Nr.	Vp.	
2TM 003 748-011	4	Für waagerechten oder senkrechten Anbau. Lichtscheibe mit Rückstrahler, rot. Mit schwarzer Gummiunterlage und 2 Befestigungsschrauben ST4,2 x 32 x 18.
		Schluss-Rückstrahlerleuchte
		Zubehör: T4W-Glühlampe,
8GP 002 067-121	10	12V
8GP 002 067-241	10	24V
<hr/>		
		Für vorderen, waagerechten Anbau. Lichtscheibe mit Rückstrahler, glasklar. Mit schwarzer Kunststoff-Grundplatte und Dichtung. 2 Befestigungsschrauben ST4,2 x 16. Schutzart: IP54K und IP59K.
2PG 003 748-151	4	Positions-Rückstrahlerleuchte
		Ersatzteile/Zubehör:
9EL 148 274-001	2	Lichtscheibe
		T4W-Glühlampe,
8GP 002 067-121	10	12V
8GP 002 067-241	10	24V
<hr/>		
		Für seitlichen, waagerechten Anbau. Lichtscheibe mit Rückstrahler, gelb. Mit schwarzer Kunststoff-Grundplatte und Dichtung. 2 Befestigungsschrauben ST4,2 x 16. Schutzart: IP54K und IP59K.
2PS 003 748-121	4	Seitenmarkierungs-Rückstrahlerleuchte
2PS 003 748-127	80	
		Ersatzteile/Zubehör:
9EL 147 910-001	2	Lichtscheibe
		T4W-Glühlampe,
8GP 002 067-121	10	12V
8GP 002 067-241	10	24V
<hr/>		
		Für seitlichen, waagerechten Anbau. Lichtscheibe mit Rückstrahler, gelb. Mit schwarzer Kunststoff-Grundplatte, Dichtung und Verstärkungsblech, 4 Befestigungsschrauben PT4 x 16 und Gummihalter. Schutzart: IP54K und IP59K.
2PS 003 748-161	4	Seitenmarkierungs-Rückstrahlerleuchte, Montagefläche des Halters zeigt nach vorn
2PS 003 748-167	60	
		Ersatzteile/Zubehör:
9EL 147 910-001	2	Lichtscheibe
		T4W-Glühlampe,
8GP 002 067-121	10	12V
8GP 002 067-241	10	24V

Für waagerechten oder senkrechten Anbau

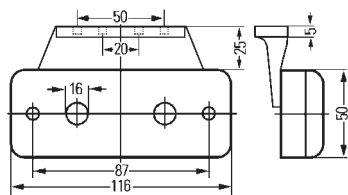
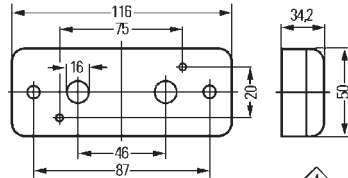

Bestell-Nr.	Vp.	
2PS 963 959-001 2PS 963 959-007	4 50	Für seitlichen Anbau. Lichtscheibe mit Rückstrahler, gelb. 2 PG-Verschraubungen. Seitenmarkierungs-Rückstrahlerleuchte
2PS 963 959-011 2PS 963 959-017	4 40	Seitenmarkierungs-Rückstrahlerleuchte mit Gummihalter
8GP 002 067-121 8GP 002 067-241 8GP 002 067-261	10 10 10	T4W-Glühlampe, 12V 24V 24V (HD)
2PG 963 959-021 2PG 963 959-027	4 50	Für vorderen Anbau. Lichtscheibe mit Rückstrahler, glasklar. Mit 1 PG-Verschraubung. Positions-Rückstrahlerleuchte
9EL 963 983-001 8GP 002 067-121 8GP 002 067-241 8GP 002 067-261	2 10 10 10	Ersatzteile/Zubehör: Lichtscheibe mit Schrauben T4W-Glühlampe, 12V 24V 24V (HD)
2XS 963 959-031 2XS 963 959-037	4 50	Für rückwärtigen Anbau. Lichtscheibe rot. Mit 1 PG-Verschraubung. Umrissleuchte
9EL 963 984-001 8GP 002 067-121 8GP 002 067-241 8GP 002 067-261	2 10 10 10	Ersatzteile/Zubehör: Lichtscheibe mit Schrauben T4W-Glühlampe, 12V 24V 24V (HD)

Für waagerechten oder senkrechten Anbau

Zugelassen für Fahrzeuge nach GGVS/ADR, wenn der diagonal angeordnete 98er Lochabstand verwendet wird.

Grundplatte mit schwarzem Rand. Mit Tülle.
10 Löcher, Ø 5,5 mm, wahlweise für Befestigung.

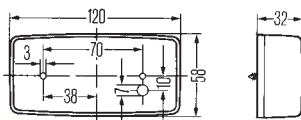
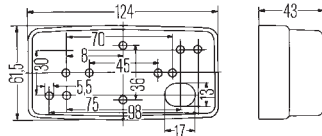

Bestell-Nr.	Vp.	
		Lichtscheibe mit Rückstrahler, rot.
2TM 004 361-021	1	Schluss-Rückstrahlerleuchte
		Ersatzteile/Zubehör:
9EL 114 401-041	1	Lichtscheibe mit Schrauben
8GA 002 071-121	10	R5W-Glühlampe, 12V
8GA 002 071-241	10	24V
		Lichtscheibe mit Rückstrahler, glasklar.
		Positions-Rückstrahlerleuchte
2PG 004 361-011	1	
2PG 004 361-017	70	
		Ersatzteile/Zubehör:
9EL 114 401-031	1	Lichtscheibe mit Schrauben
8GA 002 071-121	10	R5W-Glühlampe, 12V
8GA 002 071-241	10	24V
		Lichtscheibe mit Rückstrahler, gelb.
		Seitenmarkierungs-Rückstrahlerleuchte
2PS 004 361-001	1	
2PS 004 361-007	70	
		Ersatzteile/Zubehör:
9EL 114 401-001	1	Lichtscheibe mit Schrauben
8GA 002 071-121	10	R5W-Glühlampe, 12V
8GA 002 071-241	10	24V

Grundplatte schwarz.
4 Löcher, Ø 5,5 mm, für Befestigungsschrauben.

Bestell-Nr.	Vp.	
		Lichtscheibe mit Rückstrahler, glasklar.
2PG 002 727-021	5	Positions-Rückstrahlerleuchte
		Ersatzteile/Zubehör:
8GM 002 092-121	10	C5W-Glühlampe, 12V
8GM 002 092-241	10	24V
		Lichtscheibe mit Rückstrahler, gelb.
		Seitenmarkierungs-Rückstrahlerleuchte
2PS 002 727-001	5	
		Ersatzteile/Zubehör:
9EL 114 401-001	1	Lichtscheibe mit Schrauben
8GM 002 092-121	10	C5W-Glühlampe, 12V
8GM 002 092-241	10	24V

Für waagerechten Anbau

In LED-Technik. Mit 2 LEDs.

2 Löcher, Ø 5,5 mm, für Befestigungsschrauben. Siehe LED Hinweis 2.

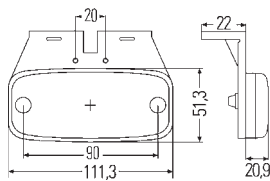
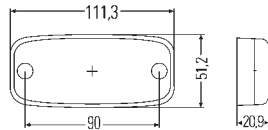

Bestell-Nr.	Vp.	
		Lichtscheibe mit Rückstrahler rot. Grundplatte schwarz. Ca. Stromaufnahme: 0,02A bei 12V, 0,04A bei 24V.
2TM 345 600-307	20	Schluss-Rückstrahlerleuchte mit 5000 mm Leitung, 12V0,5W
2TM 345 600-311	1	Schluss-Rückstrahlerleuchte mit 5000 mm Leitung, 24V1,0W
2TM 345 600-317	20	
		Lichtscheibe mit Rückstrahler glasklar. Grundplatte weiß. Ca. Stromaufnahme: 0,02A bei 24V.
2PG 345 600-401	1	Positions-Rückstrahlerleuchte mit 500 mm vergossener Leitung, 24V0,5W
2PG 345 600-411	1	Positions-Rückstrahlerleuchte mit 5000 mm vergossener Leitung, 24V0,5W
		Lichtscheibe mit Rückstrahler gelb. Grundplatte schwarz. Ca. Stromaufnahme: 0,06A bei 12V, 0,05A bei 24V.
2PS 345 600-001	1	Seitenmarkierungs-Rückstrahlerleuchte ohne Halter, mit 500 mm Leitung, 12V0,7W
2PS 345 600-007	12	
2PS 345 600-011	1	Seitenmarkierungs-Rückstrahlerleuchte ohne Halter, mit 500 mm Leitung, 24V1,3W
2PS 345 600-017	12	
2PS 345 600-137	1	Seitenmarkierungs-Rückstrahlerleuchte ohne Halter, mit 5000 mm Leitung, 24V1,3W
2PS 345 600-147	1	Seitenmarkierungs-Rückstrahlerleuchte ohne Halter, mit 10000 mm Leitung, 24V1,3W
2PS 345 600-177	1	Seitenmarkierungs-Rückstrahlerleuchte ohne Halter, mit 1500 mm Leitung und Unterlage, 24V1,3W
2PS 345 600-197	1	Seitenmarkierungs-Rückstrahlerleuchte ohne Halter, mit 1500 mm Leitung und AMP-Superseal Steckanschluss, 24V1,3W
2PS 345 600-061	1	Seitenmarkierungs-Rückstrahlerleuchte mit Halter und 500 mm Leitung, 12V0,7W
2PS 345 600-067	20	
2PS 345 600-071	1	Seitenmarkierungs-Rückstrahlerleuchte mit Halter und 500 mm Leitung, 24V1,3W
2PS 345 600-077	20	
2PS 345 600-167	20	Seitenmarkierungs-Rückstrahlerleuchte mit Halter und 1500 mm Leitung, 24V1,3W
2PS 345 600-157	1	Seitenmarkierungs-Rückstrahlerleuchte mit Halter, 1500 mm Leitung und Systemstecker, 24V1,3W
9GD 341 063-007	20	Zubehör: Dichtung



Für waagerechten Aufbau

In LED-Technik. Mit 2 LEDs.

Alle Versionen GGVS-geeignet.

Ca. Stromaufnahme: 0,05A bei 24V.

2 Löcher, Ø 5,5 mm, für Befestigungsschrauben.

Siehe LED Hinweis 2.

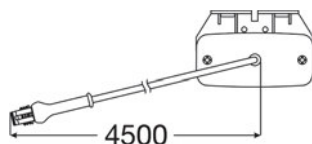
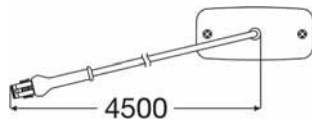
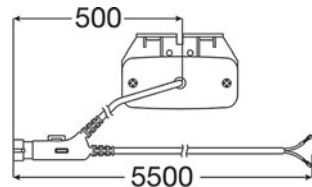
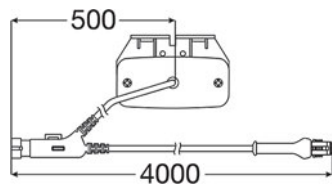
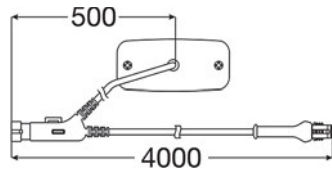
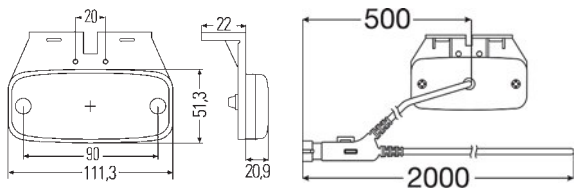
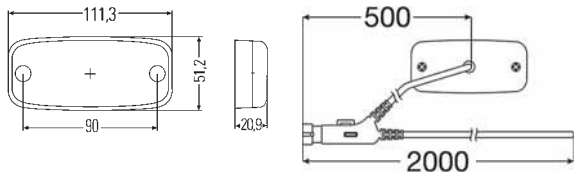

Bestell-Nr.	Vp.	
		Lichtscheibe mit Rückstrahler gelb. Grundplatte schwarz.
2PS 345 600-101	1	Seitenmarkierungs-Rückstrahlerleuchte mit 2000/500 mm Leitung, 24V1,3W
2PS 345 600-111	1	Seitenmarkierungsleuchte mit 2000/500 mm Leitung und Halter, Abwinkelung nach hinten, 24V1,3W
2PS 345 600-041 2PS 345 600-047	1 20	Seitenmarkierungsleuchte mit 4000/500 mm Leitung und Systemstecker, 24V1,3W
2PS 345 600-021 2PS 345 600-027	1 20	Seitenmarkierungsleuchte mit 4000/500 mm Leitung und Systemstecker, mit Halter, Abwinkelung nach hinten, 24V1,3W
2PS 345 600-091	1	Seitenmarkierungsleuchte mit 5500/500 mm Leitung, 6,3 mm Flachstecker und Halter, Abwinkelung nach hinten, 24V1,3W
2PS 345 600-051 2PS 345 600-057	1 20	Seitenmarkierungsleuchte mit 4500 mm Leitung und Systemstecker, 24V1,3W
2PS 345 600-031 2PS 345 600-037	1 20	Seitenmarkierungsleuchte mit 4500 mm Leitung, Systemstecker und Halter, Abwinkelung nach hinten, 24V1,3W
9GD 341 063-007	20	Zubehör: Dichtung

Für waagerechten oder senkrechten Anbau

Mit 24V-Glühlampe.

2 Befestigungsschrauben. Kontaktierung durch Einschneidklemmverbindung.

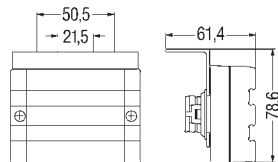
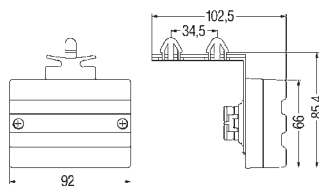
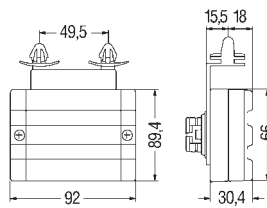
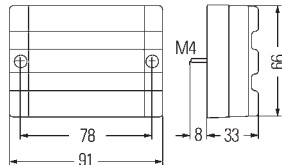

Bestell-Nr.	Vp.	
		Für vorderen Anbau. Lichtscheibe glasklar.
2PF 340 000-111	1	Positionsleuchte ohne Rückstrahler
2PG 340 000-121	1	Positionsleuchte mit Rückstrahler
8GM 002 092-241	10	Ersatzteile: C5W-Glühlampe, 24V
		Lichtscheibe mit Rückstrahler, gelb.
2PS 340 000-001	1	Seitenmarkierungs-Rückstrahlerleuchte
2PS 340 000-171	1	Seitenmarkierungs-Rückstrahlerleuchte mit 35-mm Anbauwinkel
8GM 002 092-241	10	Ersatzteile: C5W-Glühlampe, 24V
		Seitenmarkierungs-Rückstrahlerleuchte mit Klipswinkel quer, vorne, für waagerechten Anbau
2PS 340 000-011	1	
8GM 002 092-241	10	Ersatzteile: C5W-Glühlampe, 24V
		Seitenmarkierungs-Rückstrahlerleuchte mit Klipswinkel längs, hinten, für waagerechten Anbau
2PS 340 000-021	1	
		Seitenmarkierungs-Rückstrahlerleuchte mit PC-Lichtscheibe und Klipswinkel längs, hinten, für waagerechten Anbau
2PS 340 000-051	1	
8GM 002 092-241	10	Ersatzteile: C5W-Glühlampe, 24V
		Seitenmarkierungs-Rückstrahlerleuchte, Montagefläche des Halters zeigt nach hinten
2PS 340 000-041	1	
8GM 002 092-241	10	Ersatzteile: C5W-Glühlampe, 24V

Für waagerechten und senkrechten Anbau

Bei waagerechten Anbau muss das Optikfeld zur Fahrzeugaußenseite zeigen.

Auch als Umrissleuchte mit Rückstrahler verwendbar.

In LED-Technik. Mit 1 LED.

Lichtscheibe mit Rückstrahler, rot.

Ca. Stromaufnahme: 0,04A bei 12V/24V.

Gehäuse schwarz. 2 Löcher für Befestigungsschrauben B4,2.

Siehe LED Hinweis 2.

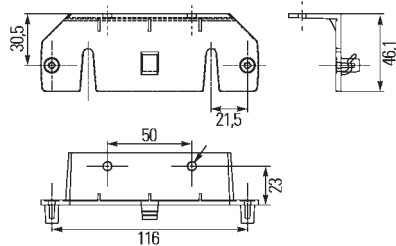
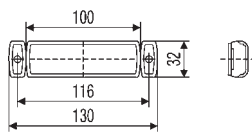

Bestell-Nr.	Vp.	
2TM 008 645-931	1	Schluss-Rückstrahlerleuchte mit 500 mm Leitung, 12V0,6W
2TM 008 645-937	50	
2TM 008 645-951	1	mit 500 mm Leitung, 24V1,2W
2TM 008 645-957	50	
2TM 008 645-921	1	mit 5000 mm Leitung, 12V0,6W
2TM 008 645-941	1	mit 5000 mm Leitung, 24V1,2W
2TM 008 645-947	50	
2TM 008 645-651	1	mit 300 mm Leitung und Quick-Link-Kupplung incl. Klemmstück zur Kontaktierung einer 2-adrigen Flachleitung, 24V1,2W
2TM 008 645-661	1	mit 5000 mm Leitung und Quick-Link-Kupplung incl. Klemmstück zur Kontaktierung einer 2-adrigen Flachleitung, 24V1,2W
Zubehör:		
9GD 157 876-007	55	Dichtung
8PE 008 932-001	1	Montagezange für Quick-Link-Leitungsverbindungen
8HG 340 489-001	1	Universalwinkelhalter, Abwinkelung nach hinten
8HG 340 413-001	1	Klippswinkel nach hinten
8KW 998 602-002	1	Klemmstück für Quick-Link-Verkabelung
8HG 160 409-002	10	Winkelhalter mit 2 Befestigungsschrauben

Für waagerechten und senkrechten Anbau

Bei waagerechten Anbau muss das Optikfeld zur

Fahrzeugaußenseite zeigen.

In LED-Technik. Mit 1 LED.

Lichtscheibe mit Rückstrahler, glasklar.

Ca. Stromaufnahme: 0,04A bei 12V / 24V.

Gehäuse schwarz (-917 weiß). 2 Löcher für Befestigungsschrauben B4,2.

Siehe LED Hinweis 2.

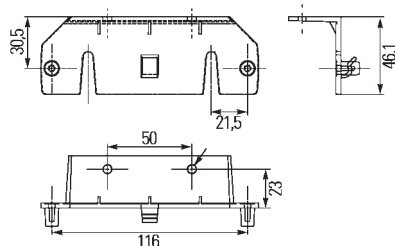
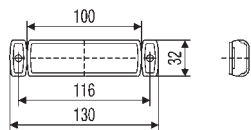

Bestell-Nr.	Vp.	
2PG 008 645-561	1	Positions-Rückstrahlerleuchte mit 500 mm Leitung, 12V0,6W
2PG 008 645-567	50	
2PG 008 645-971	1	mit 500 mm Leitung, 24V1,2W
2PG 008 645-977	50	
2PG 008 645-961	1	mit 5000 mm Leitung, 24V1,2W
2PG 008 645-967	50	
2PG 011 422-091	1	mit 1000 mm Leitung, 24V1,2W
2PG 011 422-277	50	mit 1500 mm Leitung und 2-poligem AMP-Steckanschluss, 24V1,2W
2PG 008 645-831	1	mit 450 mm Leitung und 2-poligem AMP-Superseal Steckanschluss, 24V1,2W
2PG 008 645-631	1	mit 300 mm Leitung und Quick-Link-Kupplung incl. Klemmstück zur Kontaktierung einer 2-adrigen Flachleitung, 24V1,2W
2PG 008 645-541	1	mit 1300 mm Leitung und Quick-Link-Kupplung incl. Klemmstück zur Kontaktierung einer 2-adrigen Flachleitung, 24V1,2W
2PG 008 645-641	1	mit 5000 mm Leitung und Quick-Link-Kupplung incl. Klemmstück zur Kontaktierung einer 2-adrigen Flachleitung, 24V1,2W
2PG 008 645-917	50	Positions-Rückstrahlerleuchte mit weißem Gehäuse und 5000 mm Leitung, 24V1,2W
9GD 157 876-007	55	Zubehör: Dichtung
8PE 008 932-001	1	Montagezange für Quick-Link-Leitungsverbindungen
8HG 340 489-001	1	Universalwinkelhalter, Abwinkelung nach hinten
8HG 340 413-001	1	Klippswinkel nach hinten
8KW 998 602-002	1	Klemmstück für Quick-Link-Verkabelung
8HG 160 409-002	10	Winkelhalter mit 2 Befestigungsschrauben

Für waagerechten oder senkrechten Anbau

Bei waagerechten Anbau muss das Optikkfeld zur Fahrzeugaußenseite zeigen.
In LED-Technik. Mit 1 LED.

Lichtscheibe mit Rückstrahler, gelb.

Ca. Stromaufnahme: 0,04A bei 12V/24V.

Gehäuse schwarz. 2 Löcher für Befestigungsschrauben B4,2.

Siehe LED Hinweis 2.

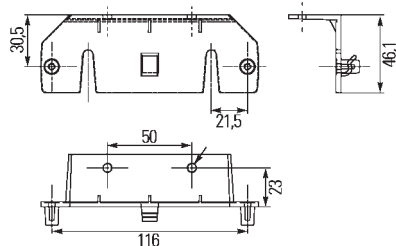
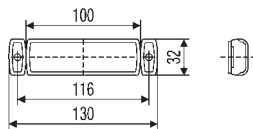

Bestell-Nr.	Vp.	
		Seitenmarkierungs-Rückstrahlerleuchte für waagerechten Anbau, mit 1500 mm Leitung, 12V0,6W
2PS 008 645-011	1	
2PS 008 645-507	50	mit 500 mm Leitung, 12V1,2W
2PS 008 645-787	50	mit 1300 mm Leitung, 24V1,2W
2PS 008 645-001	1	mit 1500 mm Leitung, 24V1,2W
2PS 008 645-007	50	
2PS 008 645-187	50	mit 5000 mm Leitung, 24V1,2W
2PS 008 645-497	50	mit 10000 mm Leitung, 24V1,2W
2PS 008 645-891	1	mit 500 mm Leitung und 2-poligem AMP-Superseal Steckanschluss, 24V1,2W
2PS 008 645-601	1	mit 150 mm Leitung und Quick-Link-Kupplung incl. Klemmstück zur Kontaktierung einer 2-adrigen Flachleitung, 24V1,2W
2PS 008 645-607	50	
2PS 008 645-797	50	mit 150 mm Leitung und Quick-Link-Kupplung incl. Klemmstück zur Kontaktierung einer 2-adrigen Flachleitung und Halter, 24V1,2W
2PS 008 645-611	1	mit 300 mm Leitung und Quick-Link-Kupplung incl. Klemmstück zur Kontaktierung einer 2-adrigen Flachleitung, 24V1,2W
2PS 008 645-717	50	mit 500 mm Leitung und Quick-Link-Kupplung incl. Klemmstück zur Kontaktierung einer 2-adrigen Flachleitung, 24V1,2W
2PS 008 645-621	1	mit 1300 mm Leitung und Quick-Link-Kupplung incl. Klemmstück zur Kontaktierung einer 2-adrigen Flachleitung, 24V1,2W
2PS 008 645-981	1	Seitenmarkierungs-Rückstrahlerleuchte für senkrechten Anbau, mit 1500 mm Leitung, 12V0,6W
2PS 008 645-991	1	mit 1500 mm Leitung, 24V1,2W
2PS 011 422-341	1	mit 250 mm Leitung und 2-poligem AMP-Superseal Steckanschluss, 24V1,2W
2PS 011 422-347	50	
9GD 157 876-007	1	Zubehör: Dichtung
8PE 008 932-001	1	Montagezange für Quick-Link-Leitungsverbindungen
8HG 340 489-001	1	Universalwinkelhalter, Abwinkelung nach hinten
8HG 340 413-001	1	Klippswinkel nach hinten
8KW 998 602-002	1	Klemmstück für Quick-Link-Verkabelung
8HG 160 409-002	10	Winkelhalter mit 2 Befestigungsschrauben

Für Anbau

OneLED

In LED-Technik. Mit 1 LED.

Ca. Stromaufnahme: 0,04A bei 12V und 24V.

Mit 6,3 mm Flachsteckanschlüssen.

Siehe LED Hinweis 2.

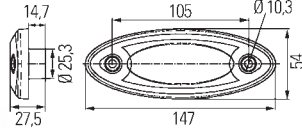

Bestell-Nr.	Vp.	
2TM 344 690-357	96	Für waagerechten Anbau. Lichtscheibe mit Rückstrahler rot. Gehäuse rot.
		Schluss-Rückstrahlerleuchte, mit 500 mm Leitung, 12V0,5W
2PG 344 690-307	96	Für waagerechten Anbau. Lichtscheibe mit Rückstrahler glasklar. Gehäuse weiß.
		Positions-Rückstrahlerleuchte, mit 500 mm Leitung, 12V0,5W
9GD 343 697-007	50	Zubehör: Dichtung, schwarz
9GD 343 697-107	50	grau

Für Anbau

OneLED

In LED-Technik. Mit 1 LED.

Ca. Stromaufnahme: 0,04A bei 12V und 24V.

Siehe LED Hinweis 2.

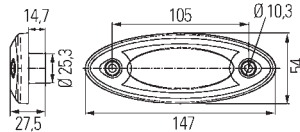

Bestell-Nr.	Vp.	
		Für waagerechten oder senkrechten Anbau. Lichtscheibe mit Rückstrahler, orange. Gehäuse weiß.
2PS 344 690-007	96	Seitenmarkierungs-Rückstrahlerleuchte mit 6,3 mm Flachsteckanschlüssen, 12V0,5W
2PS 344 690-607	84	Seitenmarkierungs-Rückstrahlerleuchte mit 2-poligem AMP-Steckanschluss, 12V0,5W
		Für waagerechten oder senkrechten Anbau. Lichtscheibe mit Rückstrahler, orange. Gehäuse orange.
2PS 344 690-687	84	Seitenmarkierungs-Rückstrahlerleuchte mit 2-poligem AMP-Superseal Steckanschluss, 24V1,0W
		Für waagerechten oder senkrechten Anbau. Lichtscheibe mit Rückstrahler, orange. Gehäuse grau.
2PS 344 690-027	96	Seitenmarkierungs-Rückstrahlerleuchte mit 6,3 mm Flachsteckanschlüssen, 12V0,5W
		Für waagerechten oder senkrechten Anbau. Lichtscheibe mit Rückstrahler, orange. Gehäuse schwarz.
2PS 344 690-067	96	Seitenmarkierungs-Rückstrahlerleuchte, mit 6,3 mm Flachsteckanschlüssen, 12V0,5W
2PS 344 690-037	96	Seitenmarkierungs-Rückstrahlerleuchte mit 6,3 mm Flachsteckanschlüssen, 24V1,0W
2PS 344 690-617	84	Seitenmarkierungs-Rückstrahlerleuchte mit 2-poligem AMP-Steckanschluss, 12V0,5W
2PS 344 690-627	84	Seitenmarkierungs-Rückstrahlerleuchte mit 2-poligem AMP-Superseal Steckanschluss, 24V1,0W
9GD 343 697-007	50	Zubehör: Dichtung, schwarz
9GD 343 697-107	50	grau

Glühlampen-Versionen für waagerechten Einbau, LED-Versionen für waagerechten Anbau

2 Löcher für Befestigungsschrauben M3,5.
LED-Versionen siehe Hinweis 2.

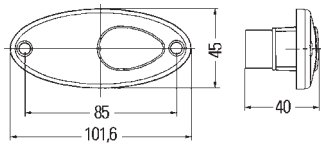
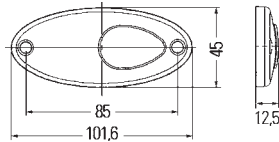

Bestell-Nr.	Vp.	
		In LED-Technik. Mit 2 LEDs. Lichtscheibe mit Rückstrahler, rot. Mit Dichtung und 5000 mm Leitung. Ca. Stromaufnahme: 0,04A bei 12V/24V.
2TM 964 295-101	1	Schluss-Rückstrahlerleuchte, 12V0,5W
2TM 964 295-107	20	
2TM 964 295-091	1	Schluss-Rückstrahlerleuchte, 24V1,0W
2TM 964 295-097	20	
		Lichtscheibe ohne Rückstrahler, rot. Mit Dichtung und 12V-Glühlampe.
2XS 964 295-031	1	Umrissleuchte
2XS 964 295-037	50	
8GP 003 594-121	10	Ersatzteile/Zubehör: W5W-Glühlampe, 12V Tülle
9GT 343 367-002	30	
		Für seitlichen Einbau. Lichtscheibe gelb. Mit Dichtung und 12V-Glühlampe.
2BM 964 295-041	1	Zusatzblinkleuchte
2BM 964 295-047	50	
8GP 003 594-121	10	Ersatzteile/Zubehör: W5W-Glühlampe, 12V Tülle
9GT 343 367-002	30	
		Lichtscheibe mit Rückstrahler, gelb. Mit Dichtung und 12V-Glühlampe.
2PS 964 295-001	1	Seitenmarkierungs-Rückstrahlerleuchte
2PS 964 295-007	50	
8GP 003 594-121	10	Ersatzteile/Zubehör: W5W-Glühlampe, 12V Tülle
9GT 343 367-002	30	
		In LED-Technik. Mit 2 LEDs. Lichtscheibe mit Rückstrahler, gelb. Mit zwei 500 mm Leitungen, Gummidichtung und Schraubbefestigung. Ca. Stromaufnahme: 0,04A bei 12V/24V.
2PS 964 295-061	1	Seitenmarkierungs-Rückstrahlerleuchte, 12V0,5W
2PS 964 295-067	80	
2PS 964 295-051	1	Seitenmarkierungs-Rückstrahlerleuchte, 24V1,0W
2PS 964 295-057	80	
2PS 964 295-347	80	Seitenmarkierungs-Rückstrahlerleuchte mit 2-poligem Superseal Stecker, 24V1,0W
2PS 964 295-357	80	Seitenmarkierungs-Rückstrahlerleuchte mit 2-poligem AMP-Superseal Steckanschluss, 24V1,0W
		In LED-Technik. Mit 2 LEDs. Lichtscheibe mit Rückstrahler, gelb. Klebeversion, mit zwei 500 mm Leitungen und Kappen für die Schraublöcher. Ca. Stromaufnahme: 0,04A bei 12V/24V.
2PS 964 295-081	1	Seitenmarkierungs-Rückstrahlerleuchte, 12V0,5W
2PS 964 295-071	1	
2PS 964 295-077	80	

Glühlampen-Versionen für waagerechten Einbau, LED-Versionen für waagerechten Anbau

2 Löcher für Befestigungsschrauben M3,5.
LED-Versionen siehe Hinweis 2.

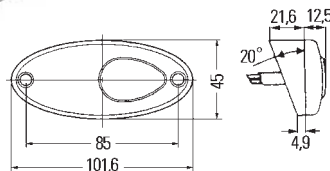
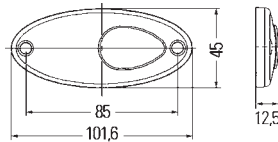
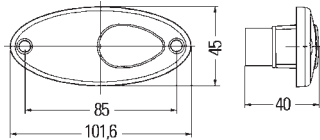

Bestell-Nr.	Vp.	
		Für vorderen Einbau. Lichtscheibe mit Rückstrahler, glasklar. Mit Dichtung und 12V-Glühlampe.
2PG 964 295-011	1	Positions-Rückstrahlerleuchte
2PG 964 295-017	50	
8GP 003 594-121	10	Ersatzteile/Zubehör: W5W-Glühlampe, 12V
9GT 343 367-002	30	
		Für vorderen Anbau. In LED-Technik. Mit 2 LEDs und Dichtung. Lichtscheibe mit Rückstrahler, glasklar. Ca. Stromaufnahme: 0,03A bei 12V/24V.
2PG 964 295-121	1	Positions-Rückstrahlerleuchte mit 5000 mm Leitung, 12V0,3W
2PG 964 295-127	30	
2PG 964 295-367	80	Positions-Rückstrahlerleuchte mit 800 mm Leitung und abisolierten Leitungsenden, 12V0,3W
2PG 964 295-111	1	Positions-Rückstrahlerleuchte mit 5000 mm Leitung, 24V0,6W
2PG 964 295-117	20	
		Für vorderen Einbau. Lichtscheibe ohne Rückstrahler, glasklar. Mit Dichtung und 12V-Glühlampe.
2PF 964 295-021	1	Positionsleuchte
2PF 964 295-027	50	
8GP 003 594-121	10	Ersatzteile/Zubehör: W5W-Glühlampe, 12V
9GT 343 367-002	30	
		Für vorderen Anbau. In LED-Technik. Lichtscheibe ohne Rückstrahler, glasklar. Mit 2 LEDs und lose beigelegtem Winkelhalter (RAL 9010) zum Anbau an Flächen mit 20° Neigung. Mit 100 mm PVC-Leitung und 2,8 mm Flachsteckern mit Isolierhülsen. Ca. Stromaufnahme: 0,03A bei 12V.
2PF 964 295-257	20	Positionsleuchte, 12V0,3W

Rückstrahler für waagerechten oder senkrechten Anbau

Passend zur Leuchten-Serie 964 295-...
Selbstklebend.

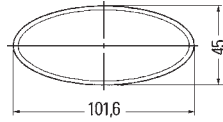

Bestell-Nr.	Vp.	
8RA 343 160-002	20	Rückstrahler, rot
8RA 343 160-007	150	
8RA 343 160-017	150	weiß
8RA 343 160-022	20	gelb
8RA 343 160-027	150	

2

Für waagerechten oder senkrechten Einbau

In LED-Technik. Lichtscheibe glasklar.

Ca. Stromaufnahme: 0,04A bei 12V, 0,02A bei 24V.
Mit Dichtung und Kappen für die Befestigungslöcher.
Siehe LED Hinweis 2.

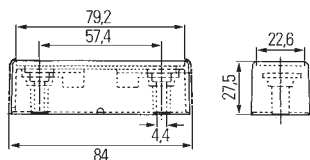
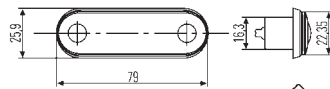

Bestell-Nr.	Vp.	
		Rotes Licht. Mit 2 roten LEDs 0,5W. Multivolt: 8V - 28V. Verwendbar als Schlussleuchte oder Umrissleuchte.
2XA 959 790-401	2	Signalleuchte mit 500 mm Leitung
2XA 959 790-407	30	
2XA 959 790-411	2	Signalleuchte mit 5000 mm Leitung
		Weißes Licht. Mit 1 weißen LED 0,5W. Multivolt: 8V - 28V.
2PF 959 590-202	2	Positionsleuchte mit 500 mm Leitung
2PF 959 590-207	30	
2PF 959 590-212	2	Positionsleuchte mit 5000 mm Leitung
2PF 959 590-217	10	
2PF 959 590-218	105	
2PF 959 590-237	8	Positionsleuchte mit 8000 mm Leitung
2PF 959 590-247	12	
2PF 959 590-257	30	Positionsleuchte mit 100 mm Leitung, 2 poligem AMP-Steckanschluss und 2 Flachsteckern 6,3 mm
9XD 160 867-007	16	Zubehör: Halter (Adapter) zur Montage der Leuchten

Für waagerechten Einbau

In LED-Technik. Lichtscheibe gelb.

Ca. Stromaufnahme: 0,04A bei 12V, 0,02A bei 24V.
Mit Dichtung und Kappen für die Befestigungslöcher.
Siehe LED Hinweis 2.

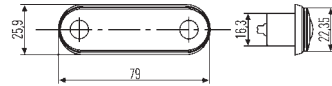

Bestell-Nr.	Vp.	
		Gelbes Licht. Mit 1 gelben LED 0,5W. Multivolt: 8V - 28V.
2PS 959 788-002	2	Seitenmarkierungsleuchte mit 500 mm Leitung

Für Ein- oder Anbau

In LED-Technik. Lichtscheibe glasklar.

Ca. Stromaufnahme: 0,04A bei 12V, 0,02A bei 24V.
Siehe LED Hinweis 2.

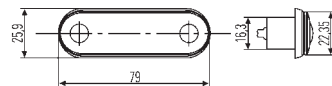

Bestell-Nr.	Vp.	
		Weißes Licht. Mit 2 weißen LEDs 0,5W. Gehäuse aus schwarzem Kunststoff. Mit 2500 mm Leitung, Abdeckung, Befestigungsschrauben und Kappen für Schrauben. Multivolt 10V - 33V.
2KA 959 640-102	3	Kennzeichenleuchte für Einbau oberhalb des Kennzeichenschildes 520 x 120 mm (3 Leuchten)
2KA 959 640-607	8	Kennzeichenleuchte mit Distanzstück für Anbau links oder rechts des Kennzeichenschildes 520 x 120 mm

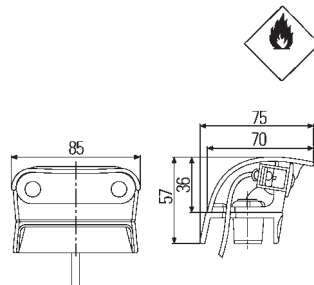

Für Einbau

In LED-Technik. Lichtscheibe glasklar.

Ca. Stromaufnahme: 0,04A bei 12V, 0,02A bei 24V.

Mit Dichtung und 2 Befestigungsschrauben.

Staub- und wasserdicht, mit Verpolungsschutz.

Multivolt: 10V - 33V.

Schutzart: IP6K6, IP6K9K. Siehe LED Hinweis 2.

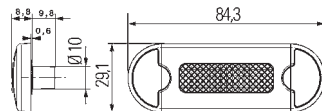

Bestell-Nr.	Vp.	
2PF 959 855-201	1	Positionsleuchte mit schwarzen Schraubenkappen, 2 weißen LEDs 0,5W und 500 mm Leitung
2PF 959 855-207	24	
2PF 959 855-241	1	2 weißen LEDs 0,5W und 2500 mm Leitung
2PF 959 855-247	16	
2PF 959 855-251	1	Positionsleuchte mit weißen Schraubenkappen, 2 weißen LEDs 0,5W und 500 mm Leitung
2PF 959 855-257	24	
2XS 959 855-401	1	Umrissleuchte mit schwarzen Schraubenkappen, 2 roten LEDs 0,5W und 500 mm Leitung
2XS 959 855-407	24	
2XS 959 855-441	1	2 roten LEDs 0,5W und 2500 mm Leitung
2XS 959 855-447	16	
2XS 959 855-451	1	Umrissleuchte mit weißen Schraubenkappen, 2 roten LEDs 0,5W und 500 mm Leitung
2XS 959 855-457	24	
2XT 959 510-427	36	Einstiegleuchte mit schwarzen Schraubenkappen, 2 weißen LEDs 0,5W und 120 mm Leitung
2XT 980 855-111	1	
2XT 980 855-117	16	2 weißen LEDs 0,5W, 120 mm Leitung und 2-poligen DEUTSCH-Steckanschluss
2XT 959 510-397	24	
2XT 959 510-467	24	2 weißen LEDs 0,5W, 150 mm Leitung und 2-poligem Packard-Stecker
2XT 959 510-657	36	2 blauen LEDs 0,5W und 120 mm Leitung
2XT 980 855-411	1	
2XT 980 855-417	16	2 blauen LEDs 0,5W und 500 mm Leitung
9AB 959 685-201	1	
9HD 980 858-018	4	Ersatzteile/Zubehör: Abdeckrahmen Schraubenkappen, weiß

Für Einbau

In LED-Technik.

Ca. Stromaufnahme: 0,06A bei 12V/24V.
Selbstklebend. Siehe LED Hinweis 2.

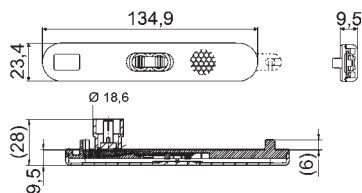

Bestell-Nr.	Vp.	
2XS 009 226-107	300	<p>Für waagerechten Anbau. Mit 2 roten LEDs. Lichtscheibe rot. Gehäuse rot.</p> <p>Umrissleuchte mit 6,3 mm Flachsteckanschlüssen, 12V1,0W</p>
2PF 009 226-097	300	<p>Für waagerechten Anbau. Mit 2 weißen LEDs. Lichtscheibe glasklar. Gehäuse glasklar.</p> <p>Positionsleuchte mit 6,3 mm Flachsteckanschlüssen, 12V1,0W</p>
2PS 009 226-021 2PS 009 226-027	1 300	<p>Für waagerechten Anbau. Mit 2 gelben LEDs. Lichtscheibe mit Rückstrahler, gelb. Gehäuse transparent, gelb.</p> <p>Seitenmarkierungs-Rückstrahlerleuchte mit 195 mm Leitung, 12V1,0W</p>
2PS 009 226-007	300	<p>Seitenmarkierungs-Rückstrahlerleuchte mit 195 mm Leitung und 2-poligem AMP-Steckanschluss, 24V1,0W</p>
2PS 009 226-067	300	<p>Für waagerechten Anbau. Mit 2 gelben LEDs. Lichtscheibe mit Rückstrahler, gelb. Gehäuse schwarz.</p> <p>Seitenmarkierungs-Rückstrahlerleuchte ohne Leitung, mit 6,3 mm Flachsteckanschlüssen, 12V1,0W</p>
2PS 009 226-147	150	<p>Seitenmarkierungs-Rückstrahlerleuchte mit 100 mm Leitung und AMP-Superseal Steckanschluss, 12V1,0W</p>
2PS 009 226-017	300	<p>Seitenmarkierungs-Rückstrahlerleuchte mit 195 mm Leitung und 2-poligem AMP-Steckanschluss, 24V1,0W</p>
2PS 009 226-031 2PS 009 226-037	1 300	<p>Seitenmarkierungs-Rückstrahlerleuchte mit 250 mm Leitung, ohne AMP-Steckanschluss, 24V1,0W</p>
2PS 009 226-157	150	<p>Seitenmarkierungs-Rückstrahlerleuchte mit PMMA-Lichtscheibe und 250 mm Leitung mit 2-poligem AMP-Steckanschluss, 24V1,0W</p>
2PS 009 226-167	150	<p>Seitenmarkierungs-Rückstrahlerleuchte mit 250 mm Leitung und 2-poligem AMP-Steckanschluss, 24V1,0W</p>
9GT 186 597-007	600	<p>Zubehör: Tülle</p>
2PS 009 226-077	300	<p>Für senkrechten Anbau. Mit 2 gelben LEDs. Gelbes Licht. Lichtscheibe mit Rückstrahler, gelb. Gehäuse schwarz.</p> <p>Seitenmarkierungs-Rückstrahlerleuchte mit 195 mm Leitung, 12V1,0W</p>
2PS 009 226-087	300	<p>Seitenmarkierungs-Rückstrahlerleuchte mit 195 mm Leitung, 24V1,0W</p>
8RA 009 226-117 8RA 009 226-127 8RA 009 226-137	300 300 300	<p>Rückstrahler, glasklar gelb rot</p>

Für Einbau

Lichtscheibe glasklar.

Für Anbau oberhalb der Kennzeichenschilder 340 x 240 mm (1 Leuchte) und 520 x 120 mm (1 oder 2 Leuchten) bzw. links und rechts der Kennzeichenschilder 340 x 240 mm und 520 x 120 mm. 2 Löcher, Ø 4,5 mm, für Befestigungsschrauben.

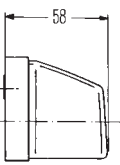
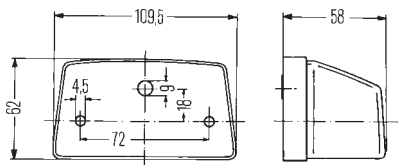
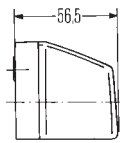
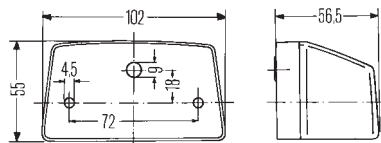
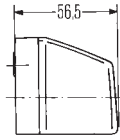
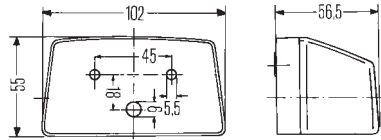

Bestell-Nr.	Vp.	
		Graues Gehäuse und schwarzer Sockel aus Kunststoff.
2KA 003 389-011	1	Kennzeichenleuchte
2KA 003 389-001	1	Kennzeichenleuchte
8GA 002 071-131	10	Zubehör: R10W-Glühlampe, 12V
8GA 002 071-251	10	24V
8GA 002 071-271	10	24V (HD)
		Gehäuse und Sockel aus schwarzem Kunststoff.
2KA 003 389-061	2	Kennzeichenleuchte
2KA 003 389-068	56	Kennzeichenleuchte in Pro-fit-Verpackung
2KA 003 389-062	1	Kennzeichenleuchte mit 12V-Glühlampe
2KA 003 389-398	56	Kennzeichenleuchte mit Ø 26 mm Öffnung in der Grundplatte für PG-Verschraubung
2KA 003 389-081	1	Ersatzteile/Zubehör: 2 Gehäuse mit Lichtscheibe und Schrauben 60 R10W-Glühlampe, 12V 10 24V 10 24V
9BG 121 587-031	2	
9BG 121 587-037	60	
8GA 002 071-131	10	
8GA 002 071-251	10	
8GA 002 071-271	10	
		Gehäuse aus schwarzem Kunststoff. Mit schwarzem Gummisockel und Schwingungsdämpfung.
2KA 003 389-211	2	Kennzeichenleuchte
2KA 003 389-217	48	
9BG 121 587-071	2	Ersatzteile/Zubehör: 2 Gehäuse mit Lichtscheibe und Schrauben R10W-Glühlampe, 12V 10 24V
8GA 002 071-131	10	
8GA 002 071-251	10	

Für Einbau

Gehäuse und Sockel aus schwarzem Kunststoff.
2 Löcher, Ø 4,5 mm, für Befestigungsschrauben.

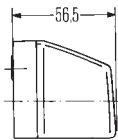
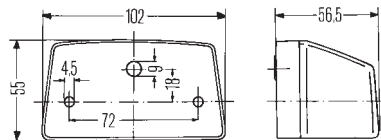

Bestell-Nr.	Vp.	
2PF 003 389-037	1	Umrissleuchte mit glasklarer Lichtscheibe
		Zubehör:
		R10W-Glühlampe,
8GA 002 071-131	10	12V
8GA 002 071-251	10	24V
2PF 003 389-041	1	Umrissleuchte mit roter Lichtscheibe
		Zubehör:
		R5W-Glühlampe,
8GA 002 071-121	10	12V
8GA 002 071-241	10	24V

Für waagerechten Einbau

In LED-Technik. Mit 4 LEDs und 500 mm Leitung.
 Lichtscheibe mit Rückstrahler, gelb.
 Ca. Stromaufnahme: 0,04A bei 24V.
 Siehe LED Hinweis 2.

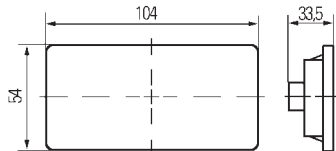

Bestell-Nr.	Vp.	
2PS 007 972-011	4	Seitenmarkierungs-Rückstrahlerleuchte, 24V1,0W
2PS 007 972-017	100	

Für waagerechten Anbau

In LED-Technik. Mit 3 LEDs.
 Lichtscheibe mit Rückstrahler, gelb.
 Ca. Stromaufnahme: 0,06A bei 12V/24V.
 Grundplatte grau. Mit 500 mm Leitung und abgemantelten Enden.
 2 Löcher, Ø 4,5 mm, für Befestigungsschrauben.
 Siehe LED Hinweis 2.

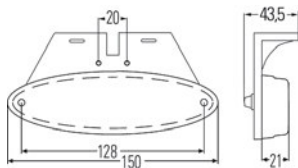
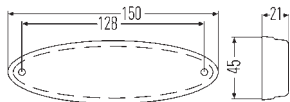

Bestell-Nr.	Vp.	
Ohne Halter.		
2PS 007 943-311	8	Seitenmarkierungs-Rückstrahlerleuchte, 12V0,7W
2PS 007 943-317	105	
2PS 007 943-011	8	Seitenmarkierungs-Rückstrahlerleuchte, 24V1,4W
2PS 007 943-017	105	
Mit Winkelhalter, Abwinkelung nach vorne.		
2PS 007 943-321	10	Seitenmarkierungs-Rückstrahlerleuchte, 12V0,7W
2PS 007 943-021	10	
2PS 007 943-027	124	Seitenmarkierungs-Rückstrahlerleuchte, 24V1,4W

Für den Einbau in den vorderen und hinteren Kunststoff-Stoßfänger

Zur Nachrüstung von Pkw < 6 m.
 In LED-Technik. Gelbes Licht.
 Inhalt: 4 Leuchten mit je 3 LEDs 0,7W und Installationsmaterial.
 Ca. Stromaufnahme: 0,06A bei 12V.
 Siehe LED Hinweis 2.

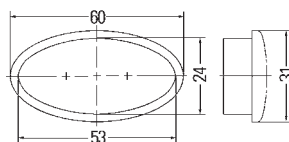

Bestell-Nr.	Vp.	
2PS 008 138-801	1	Seitenmarkierungsleuchten-Set, 12V0,7W, mit gelben Lichtscheiben und silbergrauen Blenden
2PS 008 138-811	1	
2PS 008 138-821	1	
Ersatzteile:		
2PS 008 138-001	1	Seitenmarkierungs-Rückstrahlerleuchte für -801
2PS 008 138-101	1	für -811
2PS 008 138-111	1	für -821

Für waagerechten An- bzw. Einbau

In LED-Technik. Mit 2 LEDs.

Lichtscheibe mit Rückstrahler, gelb.

Gehäuse aus schwarzem Kunststoff.

Ca. Stromaufnahme: 0,06A bei 12V/24V.

Siehe LED Hinweis 2.

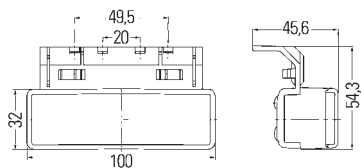
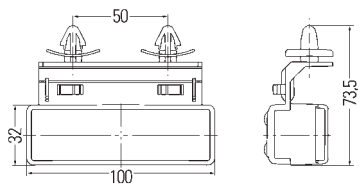
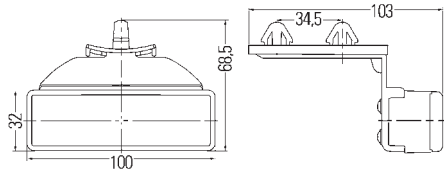
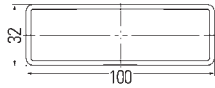

Bestell-Nr.	Vp.	
2PS 008 643-007	300	Seitenmarkierungs-Rückstrahlerleuchte für Einbau, 24V1,4W
2PS 008 643-011 2PS 008 643-017	1 30	mit Halter, Abwinkelung nach hinten, 24V1,4W
2PS 008 643-021 2PS 008 643-027	1 30	mit Halter, Abwinkelung nach vorne, 24V1,4W
2PS 008 643-331	1	mit Universalhalter, Abwinkelung nach hinten, 12V0,7W
2PS 008 643-031 2PS 008 643-037	1 30	mit Universalhalter, Abwinkelung nach hinten, 24V1,4W

Für waagerechten Anbau

In LED-Technik. Mit 2 LEDs.
 Lichtscheibe mit Rückstrahler, gelb.
 Ca. Stromaufnahme: 0,04A bei 24V.
 Siehe LED Hinweis 2.

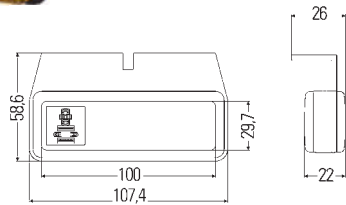
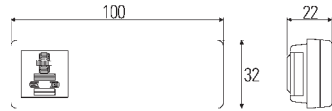

Bestell-Nr.	Vp.	
2PS 008 616-001	1	Seitenmarkierungs-Rückstrahlerleuchte ohne Winkelhalter, 24V1,0W
2PS 008 616-011 2PS 008 616-017	1 30	mit Winkelhalter, 24V1,0W

Für waagerechten Einbau oder Anbau

In LED-Technik. Mit 4 LEDs. Lichtscheibe gelb.

Ca. Stromaufnahme: 0,04A bei 24V.

Siehe LED Hinweis 2.

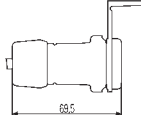
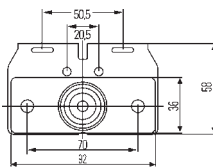
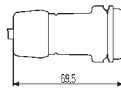
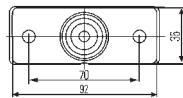
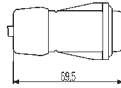
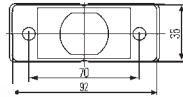

Bestell-Nr.	Vp.	
2PS 008 382-007	60	Seitenmarkierungsleuchte kombinierbar mit Rückstrahler 9EL 154 637-001. Seitenmarkierungsleuchte für Einbau, 24V1,0W
2PS 008 382-801	1	Inhalt: Seitenmarkierungsleuchte mit separatem Rückstrahler. Seitenmarkierungsleuchten-Set für Einbau, 24V1,0W
2PS 008 382-811 2PS 008 382-817	1 72	Inhalt: Seitenmarkierungsleuchte mit separatem Rückstrahler. Seitenmarkierungsleuchten-Set mit Winkelhalter, Abwinkelung nach vorne, für Anbau, 24V1,0W
2PS 008 382-001 9EL 154 637-001	1 1	Ersatzteile: 1 Seitenmarkierungs-Rückstrahlerleuchte 1 Rückstrahler

Für waagerechten Einbau

Schwarzes Gummigehäuse.
2 Löcher für Befestigungsschrauben B4,2 x 19.

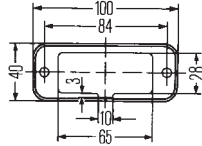
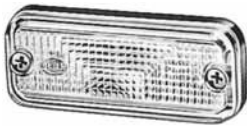

Bestell-Nr.	Vp.	
2SA 961 167-011	2	Lichtscheibe rot.
		Schlussleuchte für Einbaulagen 0° - 4°
2PF 961 167-021	2	Lichtscheibe glasklar.
		Positionsleuchte für Einbaulagen 60° - 67°
9EL 137 241-001	4	Ersatzteile/Zubehör: Lichtscheibe glasklar mit Kontaktfedern
8GM 002 092-121	10	C5W-Glühlampe, 12V
8GM 002 092-241	10	24V

In LED-Technik. Mit 2 Power LEDs 0,5W. Lichtscheibe glasklar.

Ca. Stromaufnahme: 0,02A bei 24V. Schwarzes Gummigehäuse.
2 Löcher in der Lichtscheibe für die Befestigung der Leuchte durch 2 Schrauben 5 x 25 Torx und 2 Scheiben Ø 4,2 mm (gehört nicht zum Lieferumfang).
Anzugsmoment max. 2 Nm. Siehe LED Hinweis 2.

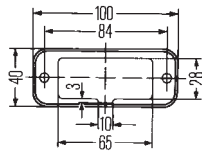

Bestell-Nr.	Vp.	
2PF 009 514-001	1	Positionsleuchte für Einbaulagen 10° - 20°
2PF 009 514-011	1	für Einbaulagen 20° - 30°

Für Einbau

2 Löcher für Befestigungsschrauben B4,2 x 16.

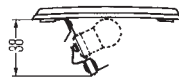
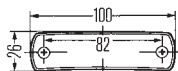
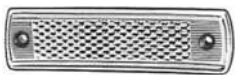

Bestell-Nr.	Vp.	
2SA 001 647-041	1	Lichtscheibe rot. Nationale Typprüfung für Deutschland.
		Schlussleuchte
2PF 001 647-031 2PF 001 647-037	4 80	Lichtscheibe glasklar.
		Positionsleuchte
8GA 002 071-121 8GA 002 071-241	10 10	Zubehör: R10W-Glühlampe, 12V
		24V

Für Anbau

Für Dachmontage.

Gehäuse aus grauem Kunststoff. Mit Gummiunterlage.
Dachneigung von 0° bis 90° ist ausgleichbar.
2 Löcher, Ø 5,3 mm, für Befestigungsschrauben.

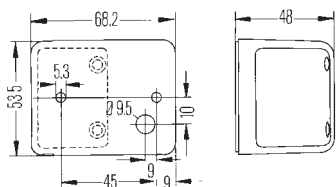

Bestell-Nr.	Vp.	
2SA 006 679-027	1	Lichtscheibe rot.
		Schlussleuchte
2PF 006 679-007	20	Lichtscheibe glasklar.
		Positionsleuchte
8GA 002 071-131	10	Zubehör: R10W-Glühlampe,
8GA 002 071-251	10	12V
		24V

Gehäuse schwarz. Zentrale Befestigungsschraube M5.

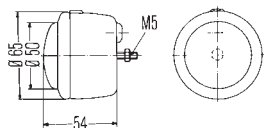

Bestell-Nr.	Vp.	
2SA 001 634-121	2	Lichtscheibe rot.
		Schlussleuchte
2PF 001 634-101	2	Lichtscheibe glasklar.
		Positionsleuchte
9EL 132 404-001	2	Ersatzteile/Zubehör: Lichtscheibe mit Schraube für -121
9EL 132 403-001	2	für -101
8GM 002 092-121	10	C5W-Glühlampe,
8GM 002 092-241	10	12V
		24V

Stahlgrundplatte mit Weich-Kunststoffunterlage.
2 Löcher für Befestigungsschrauben M4. Schraubanschluss.

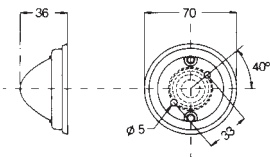

Bestell-Nr.	Vp.	
2SA 997 022-001	1	Lichtscheibe rot.
		Schlussleuchte mit Chromring
2SA 997 023-001	1	Lichtscheibe glasklar.
		Schlussleuchte ohne Chromring
2PF 997 022-011	1	Positionsleuchte mit Chromring
2PF 997 023-011	1	Positionsleuchte ohne Chromring
8GM 002 092-121	10	Zubehör: C5W-Glühlampe,
8GM 002 092-241	10	12V
		24V

Für Anbau

In LED-Technik.

Gehäuse aus schwarzem Kunststoff.

Ca. Stromaufnahme: 0,05A bei 12V, 0,03A bei 24V.

Schutzart: IP6K6, IP6K7. Siehe LED Hinweis 2.



2XA 959 560-401
2XA 959 560-407

2
16

**Lichtscheibe glasklar, rotes Licht.
Innere Lichtscheibe rot.**
Multivolt: 8V - 28V.

**Umrissleuchte
mit 2 LEDs 0,5W und 500 mm Leitung**



2XA 959 560-411
2XA 959 560-417

2
10

**Umrissleuchte
mit 2 LEDs 0,5W und 5000 mm Leitung**

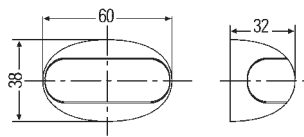

2PF 959 570-202
2PF 959 570-207

2
16

Lichtscheibe glasklar, weißes Licht.
Multivolt: 10V - 33V.

**Positionsleuchte
mit 1 LED 0,8W und 500 mm Leitung**



2PF 959 570-212
2PF 959 570-217

2
10

**Positionsleuchte
mit 1 LED 0,8W und 5000 mm Leitung**



2XT 959 630-351

1

**Lichtscheibe glasklar, rotes Licht.
Innere Lichtscheibe rot.**
Multivolt: 8V - 28V.

**Einstiegleuchte
mit 2 LEDs 0,8W und 550 mm Leitung**

Für Anbau

Gehäuse chrombrillant.
2 Blechschrauben B4,8 x 19 für Befestigung.

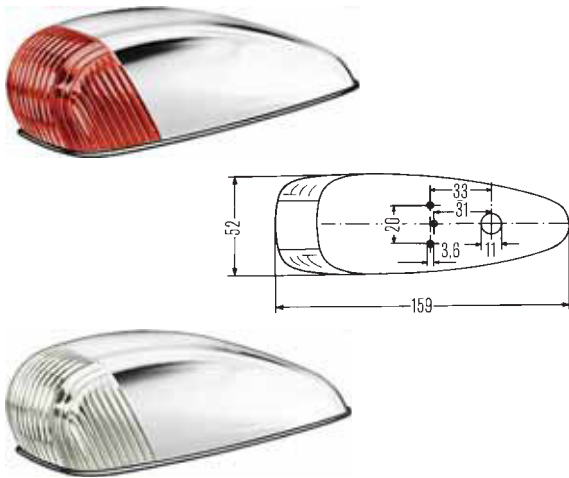

Bestell-Nr.	Vp.	
		Lichtscheibe rot.
2SA 001 638-021	2	Schlussleuchte
		Ersatzteile/Zubehör:
		Unterlage
9GD 100 140-001	10	für gewölbte Flächen
8GP 003 594-121	10	W5W-Glühlampe,
8GP 003 594-241	10	12V
		24V
		Lichtscheibe glasklar.
2PF 001 638-011	2	Positionsleuchte
		Ersatzteile/Zubehör:
		Unterlage
9GD 100 140-001	10	für gewölbte Flächen
8GA 002 071-121	10	R5W-Glühlampe,
8GA 002 071-241	10	12V
		24V

Für waagerechten oder senkrechten Anbau

Lichtscheibe vorne glasklar, hinten rot.

Befestigungsschraube M10 x 1.

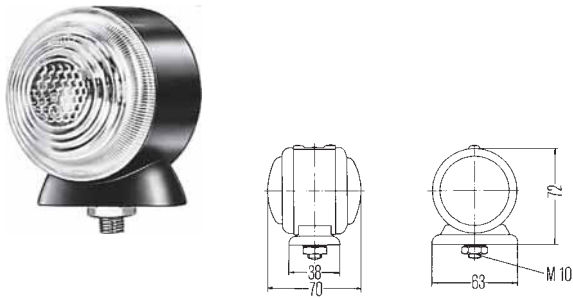

Bestell-Nr.	Vp.	
2TJ 001 633-211	2	Schluss-Positionsleuchte
		Ersatzteile/Zubehör:
		Lichtscheibe mit Schraube,
		weiß
9EL 132 403-001	2	rot
9EL 132 404-001	2	C5W-Glühlampe,
8GM 002 092-121	10	12V
8GM 002 092-241	10	24V

Für Einbau

Lichtscheibe mit Rückstrahler, glasklar.
Mit 24V-Glühlampe.

Kontaktierung über Flachstecker 2,8 mm.
 2 Löcher, Ø 5 mm, für Befestigungsschrauben.

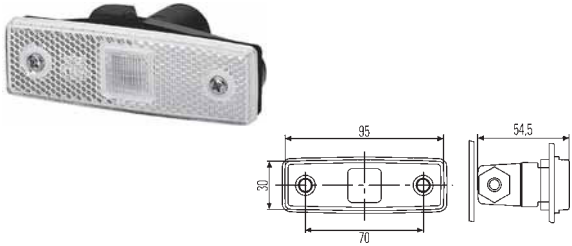

Bestell-Nr.	Vp.	
2PG 008 434-001	2	Positions-Rückstrahlerleuchte
8GP 002 067-241	10	Ersatzteile: T4W-Glühlampe, 24V

Lichtscheibe glasklar.

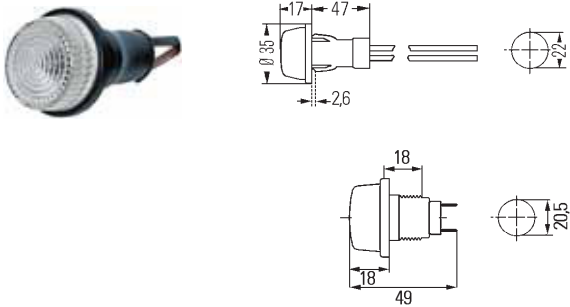

Bestell-Nr.	Vp.	
2PF 003 563-151	10	Mit 800 mm langer Masseleitung und 1800 mm langer Plusleitung. Positionsleuchte
2PF 003 563-177	100	Ohne Leitungen. Mit Kunststoffmutter M20 x 1,5 und 2 Flachsteckern 6,3 mm. Befestigung der Leuchte durch hinteres Verschrauben der Kunststoffmutter. Positionsleuchte mit 12V-Glühlampe
2PF 003 563-187	100	Positionsleuchte mit 24V-Glühlampe
8GP 003 594-121	10	Ersatzteile/Zubehör: W5W-Glühlampe, 12V
8GP 003 594-241	10	24V

Für Einbau in Anhänger

Mit Gummigehäuse und vormontiertem Leitungssatz.

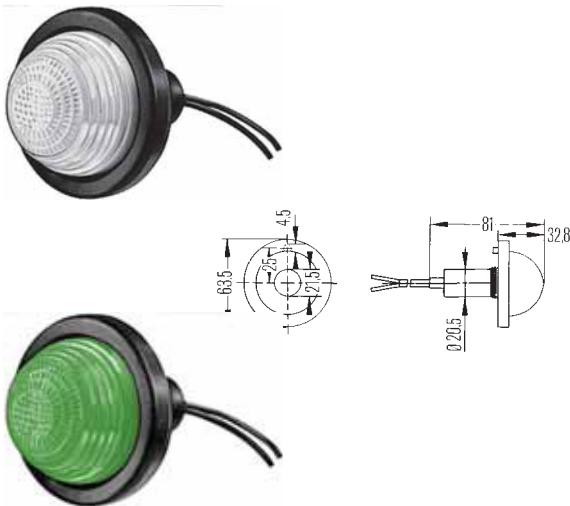

Bestell-Nr.	Vp.	
2PF 007 205-007	10	Lichtscheibe milchweiß. Positionsleuchte
2PF 007 205-017	1	Lichtscheibe grün. Nkw und Anhänger, die mit ABS ausgerüstet sind und noch nicht über die Steckverbindungen nach ISO 3731 (24S), ISO 7638 oder ISO 1185 (24N) verfügen, müssen zur Kontrollfunktion des ABS die Anhänger mit einer grünen Positionsleuchte ausrüsten, die im Sichtfeld des Fahreraußen-spiegels montiert sein muss. Positionsleuchte
8KA 950 073-001	10	Ersatzteile/Zubehör: Leitung mit Kunststofffassung für -007/-001 R5W-Glühlampe,
8GA 002 071-121	10	12V
8GA 002 071-241	10	24V

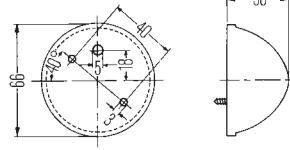

Für Einbau

Lichtscheibe glasklar.

2 Löcher für Befestigungsschrauben B3,9 x 9,5

Bestell-Nr.	Vp.	
2PF 001 650-001	2	Positionsleuchte
Ersatzteile/Zubehör:		
8GM 002 092-121	10	C5W-Glühlampe, 12V
8GM 002 092-241	10	24V

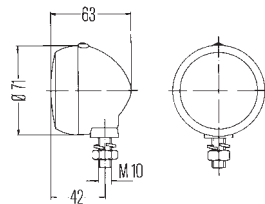

Lichtscheibe glasklar.

Gehäuse aus schwarzem Kunststoff.

Hohlschraube M10 für Befestigung und Leitungszuführung.

Bestell-Nr.	Vp.	
2PF 001 648-161	4	Positionsleuchte ohne chrombrillantem Rand
2PF 001 648-171	4	mit chrombrillantem Rand
Ersatzteile/Zubehör:		
9EL 108 435-001	5	Lichtscheibe mit Schrauben für -161
8GA 002 071-121	10	R5W-Glühlampe, 12V
8GA 002 071-241	10	24V

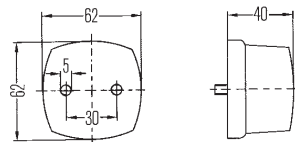

Für waagerechten oder senkrechten Anbau

Lichtscheibe glasklar. Mit 12V-Glühlampe.

2 Befestigungsschrauben M5.

Bestell-Nr.	Vp.	
2PF 996 112-031	1	Positionsleuchte
Ersatzteile/Zubehör:		
8GM 002 092-121	10	C5W-Glühlampe, 12V

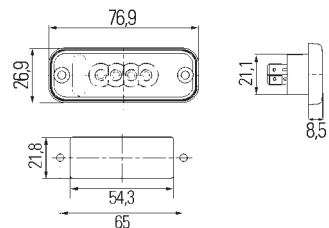

Für Einbau

In LED-Technik. Mit 4 LEDs 1,0W.

Lichtscheibe glasklar.

2 Löcher Ø 4,5 mm für Befestigungsschrauben.

Ca. Stromaufnahme: 0,08A bei 12V, 0,04A bei 24V.

Bestell-Nr.	Vp.	
2PF 010 278-907	196	Positionsleuchte, 12V
2PF 010 278-917	196	24V

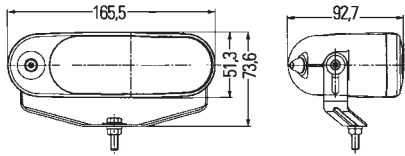

Für Einbau

Lichtscheibe glasklar.

Gehäuse aus schwarzem Kunststoff.

1 Befestigungsschraube M6 x 20.

Inhalt: 2 Leuchten inkl. Leitungssatz, 12V-Glühlampen und Universal-Halter für die Montage an der Stoßstange.

Bestell-Nr.	Vp.	
2PT 008 362-801	1	Tagfahrleuchten-Set, 12V
8GH 007 643-121	10	Ersatzteile: H6W-Glühlampe, 12V

Für An- bzw. Einbau

Lichtscheibe glasklar.

Gehäuse aus Aluminium-Druckguss.

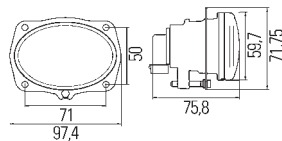
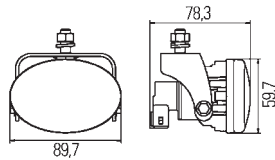

Bestell-Nr.	Vp.	Inhalt:
2PT 010 047-821	1	2 Leuchten inkl. Leitungssatz, 12V-Glühlampen und Universal Bügelhalter für Montage an die Fahrzeugfront.

Mit Tragrahmen für Montage in die Frontschürze.

Bestell-Nr.	Vp.	Tagfahrleuchte mit 12V-Glühlampe
2PT 010 047-201	1	
8GA 002 073-121	10	Ersatzteile: P21W-Glühlampe, 12V

Lichtscheibe glasklar, ohne Optik.

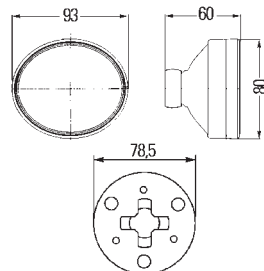
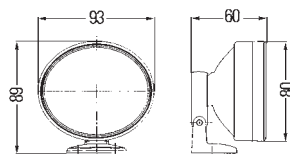

Bestell-Nr.	Vp.	Inhalt:
2PT 008 935-801	1	2 Leuchten mit 12V16W Glühlampen, 2 Halter mit Anschlussleitungen und Befestigungsmaterial.

Bestell-Nr.	Vp.	Ersatzteile:
2PT 008 935-001	1	Leuchteneinsatz bestehend aus: Reflektor mit Glühlampe und Anschlussleitung mit Stecker
4RA 933 791-061	1	Relais, 12V

Für Einbau. Mit Rasthalter, Leitung mit Stecker und 12V16W Glühlampe.

Bestell-Nr.	Vp.	Tagfahrleuchte, 12V
2PT 008 935-011	1	

Für Einbau

LEDayFlex

In LED-Technik. Lichtscheibe glasklar.

Leistungsaufnahme:

Tagfahrlicht 12V/24V5,8W, Positionslicht 12V/24V0,6W.

Ca. Stromaufnahme Tagfahrlicht: 0,48A bei 12V, 0,24A bei 24V.

Ca. Stromaufnahme Positionslicht: 0,05A bei 12V, 0,025A bei 24V.

Gehäuse aus Aluminium-Druckguss.

Mit 3-poligem Superseal Steckanschluss.



Bestell-Nr.	Vp.	Inhalt:
2PT 010 458-801	1	2 Lichtsysteme mit 5 Einzelleuchten incl. LEDs und 2 elektronischen Steuergeräten.
2PT 010 458-811	1	Tagfahrleuchten-Set ohne Positionslicht
		Tagfahrleuchten-Set mit Positionslicht
		Ersatzteile/Zubehör:
2PT 177 696-801	1	Tagfahrleuchten-Set ohne Positionslicht
2PT 177 696-811	1	mit Positionslicht
		Elektronisches Steuergerät
5DS 010 668-001	1	für -801
5DS 010 668-011	1	für -811
		500 mm Leitung mit 2-poligem Superseal Steckanschluss
8KB 178 139-001	1	
8KB 178 139-002	25	
		2700/1800 mm Leitung mit 3-poligem Superseal Steckanschluss
		Inhalt:
		2 Lichtsysteme mit 6 Einzelleuchten incl. LEDs und 2 elektronischen Steuergeräten.
2PT 010 458-821	1	Tagfahrleuchten-Set ohne Positionslicht
2PT 010 458-831	1	Tagfahrleuchten-Set mit Positionslicht
		Ersatzteile/Zubehör:
		Tagfahrleuchten-Set
		ohne Positionslicht
		mit Positionslicht
		Elektronisches Steuergerät
5DS 010 668-001	1	für -821
5DS 010 668-011	1	für -831
		500 mm Leitung mit 2-poligem Superseal Steckanschluss
8KB 178 139-001	1	
8KB 178 139-002	25	
		2700/1800 mm Leitung mit 3-poligem Superseal Steckanschluss
8KA 165 959-001	1	

Für Einbau

LEDayFlex

In LED-Technik. Lichtscheibe glasklar.

Leistungsaufnahme:

Tagfahrlicht 12V/24V5,8W, Positionslicht 12V/24V0,6W.

Ca. Stromaufnahme Tagfahrlicht: 0,48A bei 12V, 0,24A bei 24V.

Ca. Stromaufnahme Positionslicht: 0,05A bei 12V, 0,025A bei 24V.

Gehäuse aus Aluminium-Druckguss.

Mit 3-poligem AMP-Superseal Steckanschluss.



Bestell-Nr.	Vp.	Inhalt:
		2 Lichtsysteme mit 7 Einzelleuchten incl. LEDs und 2 elektronischen Steuergeräten.
2PT 010 458-841	1	Tagfahrleuchten-Set ohne Positionslicht
2PT 010 458-851	1	Tagfahrleuchten-Set mit Positionslicht
		Ersatzteile/Zubehör:
		Tagfahrleuchten-Set ohne Positionslicht
2PT 177 696-841	1	ohne Positionslicht
2PT 177 696-851	1	mit Positionslicht
		Elektronisches Steuergerät
5DS 010 668-001	1	für -841
5DS 010 668-011	1	für -851
		500 mm Leitung mit 2-poligem Superseal Steckanschluss
8KB 178 139-001	1	
8KB 178 139-002	25	
		2700/1800 mm Leitung mit 3-poligem Superseal Steckanschluss
8KA 165 959-001	1	
		Inhalt:
		2 Lichtsysteme mit 8 Einzelleuchten incl. LEDs und 2 elektronischen Steuergeräten.
2PT 010 458-861	1	Tagfahrleuchten-Set ohne Positionslicht
2PT 010 458-871	1	Tagfahrleuchten-Set mit Positionslicht
		Ersatzteile/Zubehör:
		Tagfahrleuchten-Set ohne Positionslicht
2PT 177 696-861	1	ohne Positionslicht
2PT 177 696-871	1	mit Positionslicht
		Elektronisches Steuergerät
5DS 010 668-001	1	für -861
5DS 010 668-011	1	für -871
		500 mm Leitung mit 2-poligem Superseal Steckanschluss
8KB 178 139-001	1	
8KB 178 139-002	25	
		2700/1800 mm Leitung mit 3-poligem Superseal Steckanschluss
8KA 165 959-001	1	

Für Einbau oder Anbau

LEDayFlex II

In LED-Technik. Lichtscheibe glasklar.

Leistungsaufnahme: 12V/24V 4,0W.

Ca. Stromaufnahme: 0,34A bei 12V, 0,17A bei 24V.

Gehäuse aus Kunststoff.

Schutzart: IP6K9K und IP6K7.



Bestell-Nr.	Vp.	Inhalt:
2PT 980 789-851	1	2 Lichtsysteme mit 5 Einzelleuchten incl. LEDs, Relais, Halter und 2800 mm Leitungssatz.
2PT 980 789-901	1	2 Lichtsysteme mit 5 Einzelleuchten incl. LEDs, Relais, Halter und 2800 mm Leitungssatz.
<hr/>		
2PT 980 789-861	1	2 Lichtsysteme mit 6 Einzelleuchten incl. LEDs, Relais, Halter und 2800 mm Leitungssatz.
2PT 980 789-911	1	2 Lichtsysteme mit 6 Einzelleuchten incl. LEDs, Relais, Halter und 2800 mm Leitungssatz.
Ersatzteile/Zubehör:		
2PT 980 789-051	1	Tagfahrleuchte mit 5 Modulen, 12V, für -851
2PT 980 789-061	1	Tagfahrleuchte mit 5 Modulen, 24V, für -901
2PT 980 789-251	1	Tagfahrleuchte mit 6 Modulen, 12V, für -861
2PT 980 789-261	1	Tagfahrleuchte mit 6 Modulen, 24V, für -911
8HG 980 795-801	1	Halter-Set für Einbau der Lichtsysteme, für -851/-901
8HG 980 795-811	1	Halter-Set für Einbau der Lichtsysteme, für -861/-911
8HG 980 793-801	1	Halter-Set für Einbau der Lichtsysteme, zur Befestigung an der Rückseite, für -851/-901
8HG 980 793-811	1	Halter-Set für Einbau der Lichtsysteme, zur Befestigung an der Rückseite, für -861/-911
8HG 980 797-801	1	Halter-Set für Einbau der Lichtsysteme, zur Befestigung an der Oberseite, für -851/-901
8HG 980 797-811	1	Halter-Set für Einbau der Lichtsysteme, zur Befestigung an der Oberseite, für -861/-911

Für Ein- bzw. Anbau

In LED-Technik. Mit 3 LEDs. Lichtscheibe glasklar.

Leistungsaufnahme: 12V < 5 W, 24V < 11 W.

Ca. Stromaufnahme: 0,36A bei 12V/24V.

Mit 500 mm Anschlussleitung und 3-poligem, wasserdichtem Stecker.

Multivolt: 9V - 33V. Siehe LED Hinweis 2.

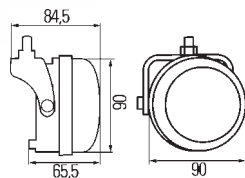
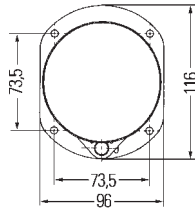
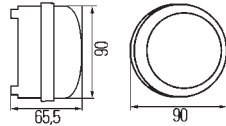

Bestell-Nr.	Vp.	
		Schwarzes Aluminiumgehäuse. Montage mittels 3 Befestigungspunkte in der Frontschürze (alternativ mit Tragrahmen oder Bügelhalter, siehe Zubehör).
2PT 009 599-111	1	Tagfahrleuchte für Einbau, links
2PT 009 599-121	1	Tagfahrleuchte für Einbau, rechts
2PT 009 599-131	1	Tagfahrleuchte mit Positionslicht für Einbau, links
2PT 009 599-141	1	Tagfahrleuchte mit Positionslicht für Einbau, rechts
		Zubehör:
9AH 165 968-001	1	Tragrahmen
8HG 165 967-001	1	Bügelhalter
8KA 165 959-001	1	2700/1800 mm Leitung mit 3-poligem Superseal Steckanschluss
8JA 746 184-032	10	Superseal Buchsengehäuse, 3-polig
8KW 744 837-002	50	Buchsenkontakt für Leitungen Ø 1,0 - 1,5 mm ² Einzelleiterabdichtung für Leitung außen Ø 1,8 - 2,4 mm ²
9GD 746 185-002	50	
		Hängende Montage durch Bügelhalter an bzw. in der Frontschürze.
		Inhalt:
		2 Leuchten mit 3 LEDs, vorkonfektionierter Leitungssatz und Montageanleitung.
2PT 009 599-811	1	Tagfahrleuchten-Set ohne Positionslicht, mit schwarzem Aluminiumgehäuse, für Ein- bzw. Anbau
		Zubehör:
8KA 165 959-001	1	2700/1800 mm Leitung mit 3-poligem Superseal Steckanschluss
8JA 746 184-032	10	Superseal Buchsengehäuse, 3-polig
8KW 744 837-002	50	Buchsenkontakt für Leitungen Ø 1,0 - 1,5 mm ² Einzelleiterabdichtung für Leitung außen Ø 1,8 - 2,4 mm ²
9GD 746 185-002	50	

Für Einbau

In LED-Technik. Mit 12 weißen LEDs 4,0W. Lichtscheibe glasklar.

Mit 2500 mm Leitung.

Ca. Stromaufnahme: 0,34A bei 12V, 0,17A bei 24V.

Gehäuse aus schwarzem Kunststoff.

Mit 1 Befestigungsschraube 6,3 mm.

Schutzart: IP6K7, IP6K9K.

Siehe LED Hinweis 2.

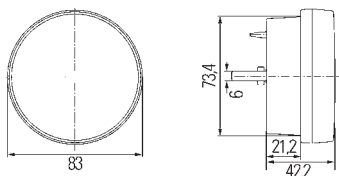

Bestell-Nr.	Vp.	
2PT 980 691-601	1	Tagfahrleuchte, 12V
2PT 980 690-601	1	24V

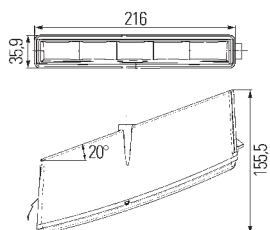

Für Einbau

LEDayLine

In LED-Technik. Mit 5 weißen LEDs 8,0W. Lichtscheibe glasklar.

Ca. Stromaufnahme: 0,67A bei 12V, 0,33A bei 24V.

Gehäuse aus schwarzem Kunststoff.

Tragrahmen für Montage in die Frontschürze.

Mit Superseal Steckanschluss.

Siehe LED Hinweis 2.

Bestell-Nr.	Vp.	Inhalt:
		2 Leuchten 2PT 010 043-011/-021 inkl. Leitungssatz.
2PT 010 043-801	1	Tagfahrleuchten-Set, 12V
		Tagfahrleuchte, 12V, links
2PT 010 043-011	1	
2PT 010 043-021	1	rechts
		Tagfahrleuchte, 24V, links
2PT 010 043-031	1	
2PT 010 043-041	1	rechts
		Zubehör:
		Leitungssatz, 2700/1800 mm lang, mit Superseal Buchsen, 3 polig, zum Anschluss von 2 LED-Tagfahrleuchten
8KA 165 959-001	1	Superseal Buchsengehäuse, 3-polig
8JA 746 184-032	10	Buchsenkontakt für Leitungen Ø 1,0-1,5 mm ²
8KW 744 837-002	50	Einzelleiterabdichtung für Leitung außen Ø 1,8-2,4 mm ²
9GD 746 185-002	50	

In LED-Technik. Mit 12 weißen LEDs 2,0W. Lichtscheibe glasklar.

Ca. Stromaufnahme: 0,17A bei 12V, 0,08A bei 24V.

2 Löcher Ø 4,3 mm für Befestigungsschrauben.

Siehe LED Hinweis 2.

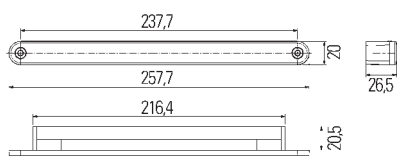

Bestell-Nr.	Vp.	Inhalt:
		2 Leuchten mit 2500 mm Leitung, Relais, Befestigungsschrauben und Schraubenkappen.
2PT 980 680-801	1	Tagfahrleuchten-Set, 12V
2PT 980 680-851	1	Tagfahrleuchten-Set, 24V
		Mit 2500 mm Leitung, Befestigungsschrauben und Schraubenkappen.
2PT 980 680-001	1	Tagfahrleuchte, 12V
2PT 980 680-501	1	Tagfahrleuchte, 24V
		Ersatzteile/Zubehör:
		Relais,
4RD 933 332-041	1	12V
4RD 933 332-061	1	24V

Für Einbau

In LED-Technik. Mit 12 weißen LEDs 2,0W. Lichtscheibe glasklar.
 Ca. Stromaufnahme: 0,17A bei 12V, 0,09A bei 24V.
 5 Löcher Ø 4,2 mm für Befestigungsschrauben.
 Siehe LED Hinweis 2.

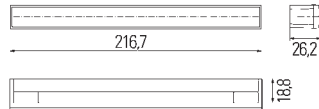

Bestell-Nr.	Vp.	Inhalt:
		2 Leuchten mit 2500 mm Leitung und Relais.
2PT 980 680-821	1	Tagfahrleuchten-Set, 12V
2PT 980 680-861	1	Tagfahrleuchten-Set, 24V
Mit 2500 mm Leitung.		
2PT 980 680-101	1	Tagfahrleuchte, 12V
2PT 980 680-601	1	Tagfahrleuchte, 24V
Ersatzteile:		
		Relais,
4RD 933 332-041	1	12V
4RD 933 332-061	1	24V

In LED-Technik. Mit 8 weißen LEDs 2,0W. Lichtscheibe glasklar.
 Ca. Stromaufnahme: 0,17A bei 12V, 0,08A bei 24V.
 4 Löcher Ø 4,3 mm für Befestigungsschrauben.
 Siehe LED Hinweis 2.

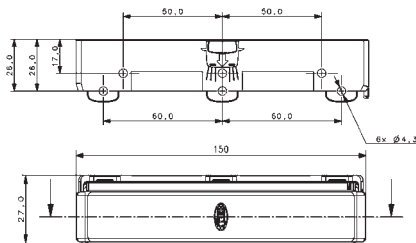

Bestell-Nr.	Vp.	Inhalt:
		2 Leuchten mit Leitung, Relais und Halter.
2PT 980 970-821	1	Tagfahrleuchten-Set, 12V
2PT 980 970-871	1	Tagfahrleuchten-Set, 24V
Mit 2500 mm Leitung.		
2PT 980 970-021	1	Tagfahrleuchte, 12V
2PT 980 970-521	1	Tagfahrleuchte, 24V
Ersatzteile/Zubehör:		
		Steuergerät,
5DF 980 816-051	1	12V
5DF 980 816-551	1	24V
		Relais,
4RD 933 332-041	1	12V
4RD 933 332-061	1	24V
8HG 980 975-101	1	Halter

Für Anbau

LEDayLine 30

In LED-Technik. Mit 8 weißen LEDs 2,0W. Lichtscheibe glasklar.
Für waagerechten Anbau mit 30° Anbauform.
Mit Verpolungsschutz. Siehe LED Hinweis 2.

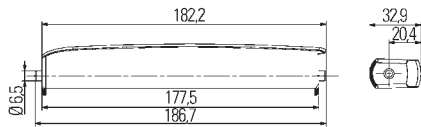

Bestell-Nr.	Vp.	Inhalt:
2PT 980 850-801	1	2 Leuchten, Halter, Relais, 2800 mm Leitung und Befestigungsschrauben (wahlweise 4 Schrauben für rückwärtige Befestigung oder 3 Schrauben für Befestigung oben).
2PT 980 850-851	1	Tagfahrleuchten-Set, 12V Tagfahrleuchten-Set, 24V
		Zubehör: LED-Steuergerät,
5DF 980 816-001	1	12V
5DF 980 816-501	1	24V
		Ohne Halterahmen.
2PT 980 850-001	1	Tagfahrleuchte, 12V
2PT 980 850-501	1	Tagfahrleuchte, 24V
		Zubehör: Leitungssatz mit LED-Steuergerät,
8KA 959 186-801	1	12V
8KA 959 186-811	1	24V
8HG 980 854-101	1	Halter
		Relais,
4RD 933 332-041	1	12V
4RD 933 332-061	1	24V

LEDayLine 15

In LED-Technik. Mit 8 weißen LEDs 2,0W. Lichtscheibe glasklar.
Für waagerechten Anbau mit 15° Anbauform.
Mit Verpolungsschutz. Siehe LED Hinweis 2.

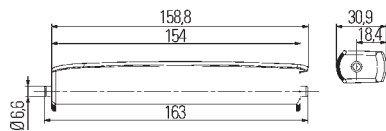

Bestell-Nr.	Vp.	Inhalt:
2PT 980 860-801	1	2 Leuchten, Halter, Relais, 2800 mm Leitung und Befestigungsschrauben (wahlweise 4 Schrauben für rückwärtige Befestigung oder 3 Schrauben für Befestigung oben).
2PT 980 860-851	1	Tagfahrleuchten-Set, 12V Tagfahrleuchten-Set, 24V
		Zubehör: LED-Steuergerät,
5DF 980 816-001	1	12V
5DF 980 816-501	1	24V
		Ohne Halterahmen.
2PT 980 860-001	1	Tagfahrleuchte, 12V
2PT 980 860-501	1	Tagfahrleuchte, 24V
		Mit 2-poligem AMP-Superseal Steckanschluss. Ohne Halterahmen.
2PT 980 860-557	60	Tagfahrleuchte, 24V
		Zubehör: Leitungssatz mit LED-Steuergerät,
8KA 959 186-801	1	12V
8KA 959 186-811	1	24V
8HG 980 864-101	1	Halter-Set
		Relais,
4RD 933 332-041	1	12V
4RD 933 332-061	1	24V

Für Anbau

In LED-Technik. Mit 3 weißen LEDs. Lichtscheibe glasklar.

Leistungsaufnahme: 12V < 5,5W, 24V < 11,0W.

Ca. Stromaufnahme: 0,36A bei 12V/24V.

Gehäuse aus silberfarbigem Aluminium.

Multivolt: 9V - 33V. Siehe LED Hinweis 2.

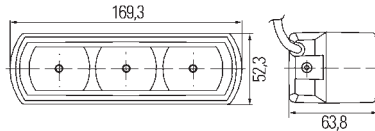

Bestell-Nr.	Vp.	
		Montage mittels Bügelhalter an bzw. in der Frontschürze.
		Inhalt: 2 Leuchten mit je 3 LEDs, 200 mm vorkonfekionierter Leitungssatz mit Superseal Steckanschluss und Bügelhaltern.
2PT 009 496-801	1	Tagfahrleuchten-Set ohne Positionslight
		Ohne Bügelhalter, mit 500 mm Leitungssatz mit Superseal Steckanschluss.
2PT 009 496-007	42	Tagfahrleuchte mit Positionslight
		Zubehör: Leitungssatz, 2700/1800 mm lang, mit Superseal Buchsen, 3 polig, zum Anschluss von 2 LED-Tagfahrleuchten
8KA 165 959-001	1	Superseal Buchsengehäuse, 3-polig
8JA 746 184-032	10	Buchsenkontakt für Leitungen Ø 1,0 - 1,5 mm ²
8KW 744 837-002	50	Einzelleiterabdichtung für Leitung außen
9GD 746 185-002	50	Ø 1,8 - 2,4 mm ²

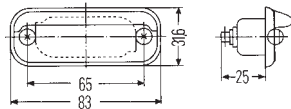

Lichtscheibe glasklar.

Für Einbau ober- oder unterhalb der Kennzeichenschilder 520 x 120 mm (2 oder 3 Leuchten) und 340 x 240 mm (2 Leuchten). Einbautiefe: ca. 25 mm. Mit separatem Masseanschluss.

Bestell-Nr.	Vp.	
2KA 001 378-001	4	Kennzeichenleuchte mit chrombrillantem Rand und 2 Befestigungsschrauben M4
2KA 001 378-041	4	Kennzeichenleuchte mit silberfarbigem Rand, ohne Befestigungsschrauben
2KA 001 378-127	1	Kennzeichenleuchte mit silberfarbigem Rand und 12V-Glühlampe, ohne Befestigungsschrauben
2KA 001 378-207	100	ohne Befestigungsschrauben, mit um 45° abgewinkelten Flachsteckanschlüssen
8GM 002 092-121	10	Ersatzteile/Zubehör: C5W-Glühlampe, 12V

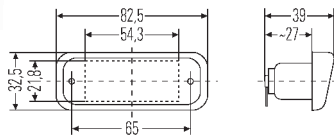

Lichtscheibe glasklar.

Für Einbau oberhalb (2 Leuchten) des Kennzeichenschildes 520 x 120 mm. Gehäuse aus schwarzem Kunststoff. Einbautiefe: ca. 25 mm. Mit separatem Masseanschluss.

Bestell-Nr.	Vp.	
2KA 005 049-008	18	Kennzeichenleuchte mit 12V-Glühlampe
2KA 005 049-011	2	mit 24V-Glühlampe
2KA 005 049-017	42	
8GM 002 092-121	10	Ersatzteile: C5W-Glühlampe, 12V
8GM 002 092-241	10	24V



Lichtscheibe glasklar. Mit 12V-Glühlampe.

Für Einbau oberhalb oder unterhalb (1 Leuchte) des Kennzeichenschildes 520 x 120 mm. Gehäuse aus schwarzem Kunststoff. 2 Löcher Ø 4,5 mm für Befestigungsschrauben. Für John Deere.

Bestell-Nr.	Vp.	
2KA 003 738-057	1	Kennzeichenleuchte
8GM 002 092-121	10	Ersatzteile: C5W-Glühlampe, 12V

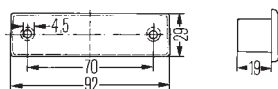

Lichtscheibe glasklar. Mit 12V-Glühlampe.

Für Einbau ober- oder unterhalb (2 Leuchten) des Kennzeichenschildes 520 x 120 mm. Einbautiefe: ca. 20 mm.

Bestell-Nr.	Vp.	
2KA 004 331-061	5	Kennzeichenleuchte mit 2 Löcher Ø 4,5 mm für Befestigungsschrauben
2KA 004 331-067	100	
2KA 004 331-107	100	mit PC Lichtscheibe und 2 Befestigungsschrauben B4,2 x 13
8GM 002 092-121	10	Ersatzteile: C5W-Glühlampe, 12V

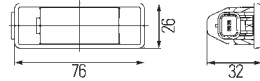

Lichtscheibe glasklar. Mit 12V-Glühlampe.

Für Einbau oberhalb (2 Leuchten) des Kennzeichenschildes
520 x 120 mm.
Gehäuse aus schwarzem Kunststoff. Mit Rastbefestigung

Bestell-Nr.	Vp.	
2KA 008 224-307	440	Kennzeichenleuchte
Ersatzteile:		
8GP 003 594-121	10	W5W-Glühlampe, 12V

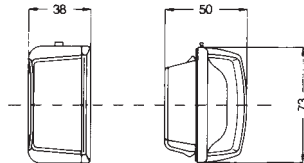

Lichtscheibe glasklar.

Für Einbau. Gehäuse aus Kunststoff mit integriertem Lampenträger.
Lichtscheibe mit Schnellbefestigung.
Einbau der Leuchte durch Schnappbefestigung. Mit Steckanschluss.

Bestell-Nr.	Vp.	
2KA 997 122-001	1	Kennzeichenleuchte
Zubehör:		
8GA 002 071-131	10	R10W-Glühlampe, 12V

In LED-Technik. Mit 4 LEDs 1,0W. Lichtscheibe glasklar.

Ca. Stromverbrauch: 0,08A bei 12V, 0,04A bei 24V.
Schwarzer Kunststoffrahmen.
2 Löcher für Befestigungsschrauben St3,9.
Siehe LED Hinweis 2.



Bestell-Nr.	Vp.	
2KA 010 278-311	1	Anschluss mit Flachsteckhülsen 6,3 x 0,8 mm. Für Einbau ober- oder unterhalb des Kennzeichenschildes 520 x 120 mm (2 Leuchten).
2KA 010 278-317	196	
2KA 010 278-011	1	Anschluss mit 1000 mm Leitung. Für Einbau ober- oder unterhalb des Kennzeichenschildes 520 x 120 mm (2 Leuchten).
2KA 010 278-017	196	
2KA 010 278-617	30	Anschluss mit 1000 mm Leitung. Für Einbau ober- oder unterhalb des Kennzeichenschildes 520 x 120 mm (2 Leuchten).
2KA 010 278-607	30	
2KA 010 278-627	30	Mit 150 mm Leitung und 2-poligem DEUTSCH-Steckanschluss. Für Einbau ober- oder unterhalb des Kennzeichenschildes 520 x 120 mm (2 Leuchten).
2KA 010 278-411	1	Anschluss mit Flachsteckhülsen 6,3 x 0,8 mm. Für Einbau ober- oder unterhalb des Kennzeichenschildes 340 x 240 mm (1 Leuchte).
2KA 010 278-111	1	

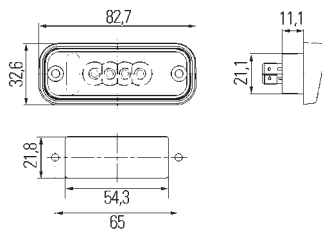

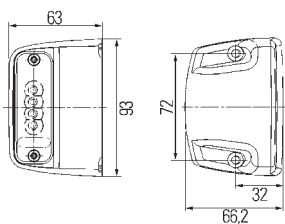

In LED-Technik. Mit 4 LEDs 1,0W. Lichtscheibe glasklar.

Ca. Stromverbrauch: 0,08A bei 12V, 0,04A bei 24V.

Gehäuse aus schwarzem Kunststoff.

2 Befestigungsschrauben M5 x 35.

Anschluß mit Flachsteckhülsen 6,3 x 0,8 mm.

Siehe LED Hinweis 2.

Bestell-Nr.	Vp.	
		Für Anbau seitlich des Kennzeichenschildes 520 x 120 mm (1 Leuchte).
2KA 010 278-321	1	Kennzeichenleuchte, 12V
2KA 010 278-021	1	Kennzeichenleuchte, 24V
2KA 010 278-031	1	Kennzeichenleuchte mit 2000 mm Leitung mit Flachsteckhülsen 6,3 x 0,8 mm, 24V
2KA 010 278-051	1	Kennzeichenleuchte mit 500 mm Leitung und 2-poligem EasyConn Steckhülsegehäuse, 24V
2KA 010 278-081	1	Kennzeichenleuchte mit 2050 mm Leitung und 2-poligem AMP-Superseal Steckanschluss, 24V
		Für Anbau links oder rechts des Kennzeichenschildes 340 x 240 mm (1 Leuchte).
2KA 010 278-421	1	Kennzeichenleuchte, 12V
2KA 010 278-121	1	Kennzeichenleuchte, 24V

In LED-Technik. Mit 2 LEDs. Lichtscheibe glasklar.

Leistungsaufnahme: 12V0,3W, 24V0,6W.

Für Anbau seitlich des Kennzeichenschildes

520 x 120 mm (1 Leuchte).

Ca. Stromaufnahme: 0,03A.

Gehäuse aus Kunststoff.

2 Befestigungsschrauben M5 x 35.

Multivolt: 9V - 32V. Siehe LED Hinweis 2.

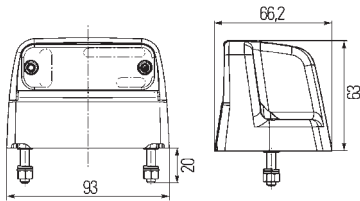

Bestell-Nr.	Vp.	
2KA 012 271-031	1	Kennzeichenleuchte mit grauem Gehäuse und 2000 mm Leitung mit 6,3 mm Flachsteckhülsen
2KA 012 271-037	36	
2KA 012 271-041	1	mit grauem Gehäuse und 500 mm Leitung mit Quick-Link-Kupplung
2KA 012 271-047	36	
2KA 012 271-051	1	mit grauem Gehäuse und 500 mm Leitung mit 2-poligem EasyConn Steckhülsegehäuse
2KA 012 271-057	36	
2KA 012 271-061	1	mit grauem Gehäuse und 1300 mm Leitung mit 2-poligem Superseal Steckanschluss
2KA 012 271-067	36	
2KA 012 271-081	1	mit grauem Gehäuse und 2000 mm Leitung mit 2-poligem Superseal Steckanschluss
2KA 012 271-087	36	
2KA 012 271-071	1	mit grauem Gehäuse und 1300 mm Leitung mit 2-poligem EasyConn Winkelstecker
2KA 012 271-077	36	
2KA 012 271-237	36	mit weißem Gehäuse und 2000 mm Leitung mit 6,3 mm Flachsteckhülsen
2KA 012 271-277	36	mit weißem Gehäuse und 1300 mm Leitung mit 2-poligem EasyConn Steckhülsegehäuse

Lichtscheibe glasklar.

Für Anbau. 2 Befestigungsschrauben M6.

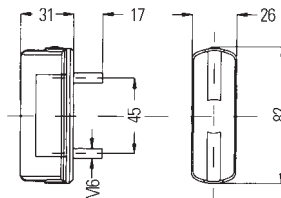

Bestell-Nr.	Vp.	
2KA 997 011-011	1	Kennzeichenleuchte mit Schraubanschluss und verchromtem Stahlgehäuse und schwarzem Stahlgehäuse
2KA 997 011-001	1	
8GM 002 092-121	10	Zubehör: C5W-Glühlampe, 12V
8GM 002 092-241	10	
2KA 997 011-021	1	Kennzeichenleuchte mit Steckanschluss und schwarzem Kunststoffgehäuse
8GM 002 092-121	10	Zubehör: C5W-Glühlampe, 12V
8GM 002 092-241	10	

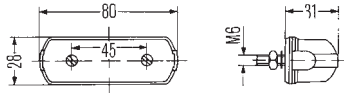

Lichtscheibe glasklar. Gehäuse schwarz.

Für Anbau ober- oder unterhalb der Kennzeichenschilder 520 x 120 mm (2 oder 3 Leuchten), 340 x 240 mm (2 Leuchten) und 240 x 130 mm (1 Leuchte) sowie links und rechts der Kennzeichenschilder 520 x 120 mm.
2 Befestigungsschrauben M6

Bestell-Nr.	Vp.	
2KA 001 389-101	10	Kennzeichenleuchte
		Ersatzteile/Zubehör:
		C5W-Glühlampe,
8GM 002 092-121	10	12V
8GM 002 092-241	10	24V

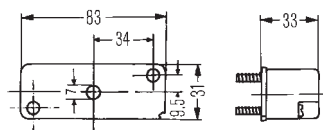

Lichtscheibe glasklar. Gehäuse schwarz.

Für Anbau oberhalb der Kennzeichenschilder 520 x 120 mm und 340 x 240 mm (2 Leuchten) sowie ober- und unterhalb bzw. links und rechts der Kennzeichenschilder 240 x 130 mm.
2 Befestigungsschrauben B3,9 x 38.

Bestell-Nr.	Vp.	
2KA 003 168-021	2	Kennzeichenleuchte
		Zubehör:
		C5W-Glühlampe,
8GM 002 092-121	10	12V
8GM 002 092-241	10	24V

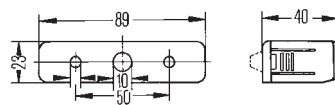

Lichtscheibe glasklar. Gehäuse schwarz.

Für Anbau oberhalb (2 Leuchten) bzw. links und rechts des Kennzeichenschildes 520 x 120 mm.
2 Löcher, Ø 5,5 mm, für Befestigungsschrauben.

Bestell-Nr.	Vp.	
2KA 006 896-001	4	Kennzeichenleuchte
2KA 006 896-007	102	
		Zubehör:
		C5W-Glühlampe,
8GM 002 092-121	10	12V
8GM 002 092-241	10	24V

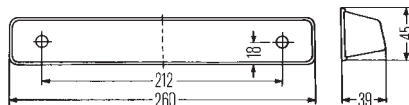

Lichtscheibe glasklar. Gehäuse silberfarbig.

Für Anbau oberhalb der Kennzeichenschilder 520 x 120 mm und 340 x 240 mm.
2 Löcher, Ø 4,5 mm, für Befestigungsschrauben.

Bestell-Nr.	Vp.	
2KA 001 610-001	1	Kennzeichenleuchte
		Zubehör:
		C5W-Glühlampe, 12V
8GM 002 092-121	10	

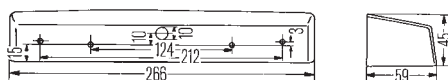

Lichtscheiben glasklar. Gehäuse schwarz.

Für Anbau oberhalb der Kennzeichenschilder 520 x 120 mm und 340 x 240 mm.
4 Löcher für Befestigungsschrauben B4,2 x 16.

Bestell-Nr.	Vp.	
2KA 004 525-001	1	Kennzeichenleuchte
		Zubehör:
		C5W-Glühlampe,
8GM 002 092-121	10	12V
8GM 002 092-241	10	24V

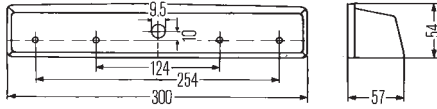

Lichtscheibe glasklar. Gehäuse silberfarbig.

Für Anbau oberhalb der Kennzeichenschilder 520 x 120 mm und 340 x 240 mm. 4 Löcher, Ø 5,5 mm, für Befestigungsschrauben.

Bestell-Nr.	Vp.	
2KA 001 622-001	2	Kennzeichenleuchte
Ersatzteile/Zubehör:		
9EL 108 651-001	2	Lichtscheibe
8GM 002 092-121	10	C5W-Glühlampe, 12V

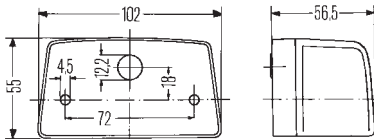

Lichtscheibe glasklar. Gehäuse und Sockel aus schwarzem Kunststoff.

Für Anbau oberhalb bzw. unterhalb der Kennzeichenschilder 340 x 240 mm (1 Leuchte) und 520 x 120 mm (1 oder 2 Leuchten) bzw. links und rechts der Kennzeichenschilder 340 x 240 mm und 520 x 120 mm. Lampenfassung mit Schwingungsdämpfung. 2 Löcher für Befestigungsschrauben M5.

Bestell-Nr.	Vp.	
2KA 998 523-001	1	Kennzeichenleuchte für Anbau oberhalb der Kennzeichenschilder
2KA 998 523-007	160	
Ersatzteile/Zubehör:		
8GA 002 071-131	10	R10W-Glühlampe, 12V
8GA 002 071-251	10	24V

Rear-Logic

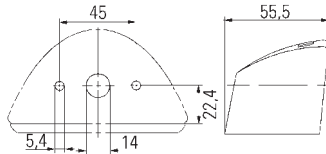

Lichtscheibe glasklar. Gehäuse aus schwarzem Kunststoff, mit Tülle.

Für Anbau oberhalb der Kennzeichenschilder 340 x 240 mm und 520 x 120 mm (2 Leuchten) bzw. links und rechts der Kennzeichenschilder 340 x 240 mm u. 520 x 120 mm. 2 Löcher, Ø 5,4 mm, für Befestigungsschrauben.

Bestell-Nr.	Vp.	
2KA 007 929-001	2	Kennzeichenleuchte
2KA 007 929-007	72	
Zubehör:		
8GM 002 092-121	10	C5W-Glühlampe, 12V
8GM 002 092-241	10	24V

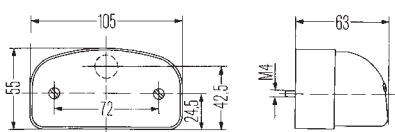
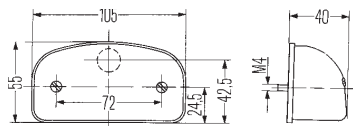

Lichtscheibe glasklar.

Für Anbau links und rechts der Kennzeichenschilder 520 x 120 mm und 340 x 240 mm. Mit Flachsteckanschlüssen und Tülle.

Bestell-Nr.	Vp.	
2KA 001 386-231	2	Kennzeichenleuchte mit 2 Löcher, Ø 4,5 mm, für Befestigungsschrauben und schwarzem Gehäuse
2KA 001 386-281	2	mit Distanzsockel, 2 Befestigungsschrauben AM4 x 40 und schwarzem Gehäuse
2KA 001 386-497	120	mit Distanzsockel, 2 Befestigungsschrauben AM4 x 40, Verlierschutz für Befestigungsschrauben und schwarzem Gehäuse
2KA 001 386-301	2	mit Distanzsockel, 2 Befestigungsschrauben AM4 x 40 und grauem Gehäuse
9BG 101 230-001	2	Ersatzteile/Zubehör: Gehäuse mit Lichtscheibe, schwarz
9GT 005 166-001	10	Tülle
8GM 002 092-121	10	C5W-Glühlampe, 12V

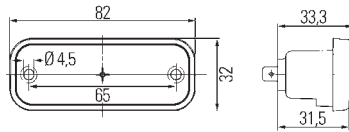

Für seitlichen Einbau

Lichtscheibe glasklar.

Gehäuse aus schwarzem Kunststoff, mit Gummidichtung.
2 Löcher Ø 4,5 mm für Befestigungsschrauben.

Bestell-Nr.	Vp.	
2XS 003 738-037	40	Umrissleuchte
Ersatzteile:		
8GM 002 092-121	10	C5W-Glühlampe, 12V

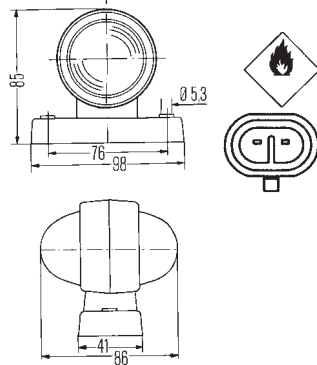

Für stehenden Anbau

Lichtscheibe vorne milchweiß, hinten rot, lose beigelegt.

Gehäuse aus schwarzem Gummi. Leuchte ist vorverkabelt.
2 Löcher, Ø 5,3 mm, für Befestigungsschrauben.

Bestell-Nr.	Vp.	
2XS 955 031-001	2	Umrissleuchte
2XS 955 031-017	100	mit 150 mm Leitung im Wellrohr und 2-poligem AMP-Superseal Steckanschluss
Ersatzteile/Zubehör:		
9EL 950 315-061	5	Lichtscheibe, rot, für stehenden Anbau
9EL 950 315-001	5	rot, für hängenden Anbau
9EL 950 315-031	5	milchweiß
8GA 002 071-121	10	R5W-Glühlampe, 12V
8GA 002 071-241	10	24V

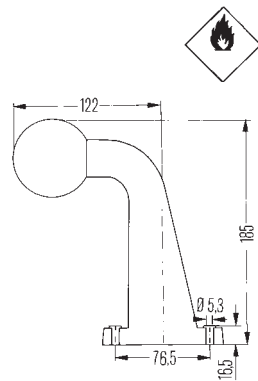

2XS 950 071-031

Bestell-Nr.	Vp.	
2XS 950 071-031	2	Umrissleuchte mit Gummiarm
Ersatzteile/Zubehör:		
9EL 950 315-061	5	Lichtscheibe, rot
9EL 950 315-031	5	milchweiß
8KA 950 073-001	10	Leitung mit Kunststofffassung
8KA 962 886-001	10	mit Metallfassung
8GA 002 071-121	10	R5W-Glühlampe, 12V
8GA 002 071-241	10	24V

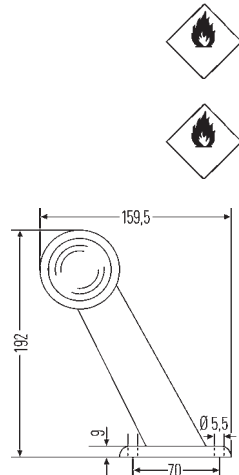

2XS 955 232-001

Bestell-Nr.	Vp.	
2XS 955 232-001	2	Umrissleuchte mit geradem Gummiarm und 75 mm langen Leitungen
mit geradem Gummiarm, 150 mm Leitung mit Wellrohr, gecrimpten Flachsteckern 6,3 mm und montierten Steckergehäusen wie AMP		
Ersatzteile/Zubehör:		
9EL 950 315-061	5	Lichtscheibe, rot
9EL 950 315-031	5	milchweiß
8KA 950 073-001	10	Leitung mit Kunststofffassung
8KA 962 886-001	10	mit Metallfassung
8GA 002 071-121	10	R5W-Glühlampe, 12V
8GA 002 071-241	10	24V

2XS 955 232-017

Für seitlichen Anbau an Anhänger

Rear-Logic

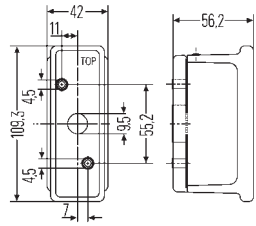

Lichtscheibe für Umrisslicht nach vorne glasklar, nach hinten rot, Seitenmarkierungsrückstrahlerlicht gelb.

Gehäuse aus schwarzem Kunststoff, mit Tülle.
2 Löcher, Ø 4,5 mm, für Befestigungsschrauben.
Bei Verwendung an Zugfahrzeugen muss die glasklare Lichtscheibe gegen eine schwarze Lichtscheibe 9EL 148 673-021 ausgetauscht werden.

Bestell-Nr.	Vp.	Umriss-Seitenmarkierungs-Rückstrahlerleuchte, links
2XS 007 841-011	8	
2XS 007 841-017	104	
2XS 007 841-021	8	rechts
Ersatzteile/Zubehör:		
9EL 146 838-001	2	Seitenmarkierungs-Rückstrahlerleuchte
9GT 005 166-001	10	Tülle
9EL 148 673-021	10	Lichtscheibe, schwarz R10W-Glühlampe,
8GA 002 071-131	10	12V
8GA 002 071-251	10	24V

Für seitlichen, stehenden Anbau an Anhänger

Der Anbau an Zugfahrzeuge ist verboten.

Lichtscheibe für Umrisslicht nach vorne glasklar, nach hinten rot (nicht montiert),

für Seitenmarkierungsrückstrahlerlicht gelb (montiert).

Schwarzes Gummigehäuse.

4 Löcher, Ø 5,3 mm, für Befestigungsschrauben.

Bei Verwendung an Zugfahrzeugen muss die glasklare Lichtscheibe gegen eine schwarze Lichtscheibe 9EL 964 291-001 ausgetauscht werden.

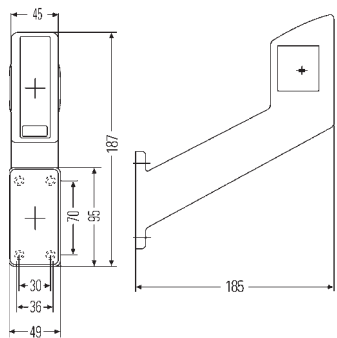

Bestell-Nr.	Vp.	Umriss-Seitenmarkierungs-Rückstrahlerleuchte
2XS 955 260-001	2	
2XS 955 260-007	50	
Ersatzteile/Zubehör:		
9EL 964 289-001	10	Lichtscheibe, glasklar
9EL 964 290-001	10	rot
8RA 964 292-001	10	Rückstrahler, gelb R5W-Glühlampe,
8GA 002 071-121	10	12V
8GA 002 071-241	10	24V

Für seitlich-rückwärtigen Anbau

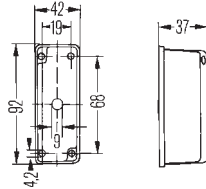

Bestell-Nr.	Vp.	
2XS 005 020-001	10	Umrissleuchte mit 2 Befestigungsschrauben ST3,5 x 16-C und Tülle, ohne Glühlampe, Lichtscheibe vorne glasklar, hinten rot
2XS 005 020-002	90	
2XS 005 020-003	1	
Pro-fit-Verpackung		



2XS 005 020-057	1	Umrissleuchte mit 2 Befestigungsschrauben ST3,5 x 16-C Tülle und 12V-Glühlampe, Lichtscheibe vorne glasklar, hinten rot
-----------------	---	---



2XS 005 020-137	168	Umrissleuchte ohne Befestigungsschrauben und Tülle, mit Leitungsloch Ø 8,2 mm und 12V-Glühlampe, Lichtscheibe vorne glasklar, hinten rot
-----------------	-----	--



2XS 005 020-041	10	Umrissleuchte mit 2 Befestigungsschrauben ST3,5 x 16-C und Leitungsloch Ø 15,5 mm, ohne Tülle, Lichtscheibe vorne schwarz, hinten rot
2XS 005 020-047	168	



2XS 005 020-081	2	Umrissleuchte mit 2 Befestigungsschrauben ST3,5 x 16-C, Leitungsloch Ø 9 mm und Tülle, Lichtscheibe vorne schwarz, hinten rot
-----------------	---	---



2XS 005 020-077	8	Umrissleuchte mit 2 Befestigungsschrauben ST3,5 x 16-C und Leitungsloch Ø 8,2 mm, ohne Tülle, Lichtscheibe vorne glasklar, hinten schwarz
-----------------	---	---

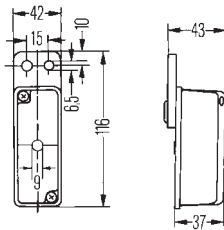

2XS 005 020-011	10	Umrissleuchte mit Gummipendel 55 x 42 mm und Tülle, Lichtscheibe vorne glasklar, hinten rot
2XS 005 020-017	140	



2XS 005 020-067	6	Umrissleuchte mit Gummipendel 55 x 42 mm, ohne Tülle, für PG 9-Verschraubung, Lichtscheibe vorne glasklar, hinten rot
-----------------	---	---



2XS 005 020-091	2	Umrissleuchte mit Gummipendel 55 x 42 mm und Tülle, Lichtscheibe vorne schwarz, hinten rot
-----------------	---	--

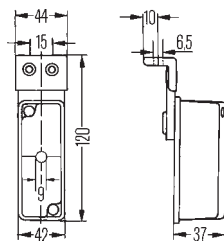

2XS 005 020-021	10	Umrissleuchte mit Tülle und Gummipendel mit Befestigungswinkel, Lichtscheibe vorne glasklar, hinten rot
2XS 005 020-111	2	
2XS 005 020-121	1	

Ersatzteile/Zubehör:		
9EL 132 215-001	2	Lichtscheibe mit Schrauben, vorne glasklar, hinten rot
9EL 132 215-011	2	vorne schwarz, hinten rot
8GP 002 067-121	10	12V T4W-Glühlampe,
8GP 002 067-241	10	24V

Für seitlich-rückwärtigen Anbau

**Austauschbar mit Glühlampen-Versionen
2XS 008 479-... und 2XS 005 020-...**

In LED-Technik. Mit 4 LEDs 0,6W.

**Innere Lichtscheibe vorne glasklar, hinten rot,
äußere Lichtscheibe glasklar.**

Grundplatte aus schwarzem Kunststoff.

Ca. Stromaufnahme: 0,05A bei 12V, 0,03A bei 24V.

Schutzart: IP6K9K. Alle Versionen GGVS-geeignet.

Siehe LED Hinweis 2.

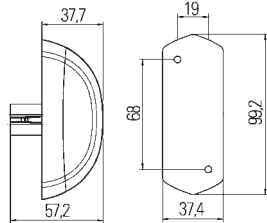

Bestell-Nr.	Vp.	
		Mit 2-poligem AMP-Superseal Steckanschluss und 2 Löcher, Ø 4,2 mm, für Befestigungsschrauben.
2XS 205 020-001	1	Umrissleuchte, 12V
2XS 205 020-007	100	
2XS 205 020-011	1	Umrissleuchte, 24V
2XS 205 020-017	100	
		Mit 500 mm Leitung und 2 Löcher, Ø 4,2 mm, für Befestigungsschrauben.
2XS 205 020-041	1	Umrissleuchte, 12V
2XS 205 020-047	100	
2XS 205 020-051	1	Umrissleuchte, 24V
2XS 205 020-057	100	
		Mit Gummipendel, 2-poligem AMP-Superseal Steckanschluss und 2 Löcher, Ø 6,5 mm, für Befestigungsschrauben.
2XS 205 020-121	1	Umrissleuchte, 12V
2XS 205 020-127	80	
2XS 205 020-131	1	Umrissleuchte, 24V
2XS 205 020-137	80	
		Mit Gummipendel, 500 mm Leitung und 2 Löcher, Ø 6,5 mm, für Befestigungsschrauben.
2XS 205 020-151	1	Umrissleuchte, 24V
2XS 205 020-157	80	
		Mit Gummipendel, 3000 mm Leitung und 2 Löcher, Ø 6,5 mm, für Befestigungsschrauben.
2XS 205 020-171	1	Umrissleuchte, 24V
2XS 205 020-177	56	
		Mit Gummipendel und Winkelhalter, 2-poligem AMP-Superseal Steckanschluss und 2 Löcher, Ø 6,5 mm, für Befestigungsschrauben.
2XS 205 020-021	1	Umrissleuchte, 12V
2XS 205 020-027	80	
2XS 205 020-031	1	Umrissleuchte, 24V
2XS 205 020-037	80	
8JA 746 184-022	10	Zubehör: 2-poliger AMP-Superseal Gegenstecker

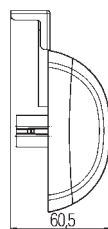
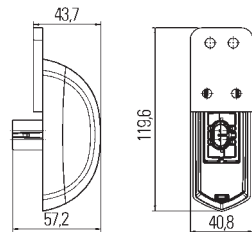

Für seitlichen Anbau

U. a. für Caravans.

Lichtscheibe wird auf Grundplatte gerastet.

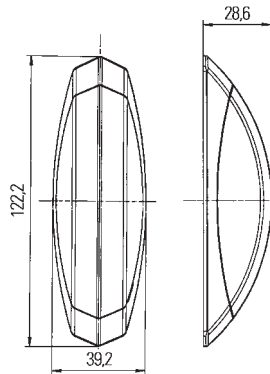

Bestell-Nr.	Vp.	
2XS 008 479-061	1	Umrissleuchte, Lichtscheibe hinten rot, vorne glasklar, ohne Glühlampe, mit dunkelgrauer Grundplatte, links
2XS 008 479-071	1	
2XS 008 479-001	1	Umrissleuchte, Lichtscheibe hinten rot, vorne glasklar, mit 12V-Glühlampe und dunkelgrauer Grundplatte, links
2XS 008 479-007	90	
2XS 008 479-011	1	rechts
2XS 008 479-017	90	
2XS 008 479-081	1	Umrissleuchte, Lichtscheibe hinten rot, vorne glasklar, mit 12V-Glühlampe und weißer Grundplatte, links
2XS 008 479-087	90	
2XS 008 479-091	1	rechts
2XS 008 479-097	90	
2XS 008 479-041	1	Umrissleuchte, Lichtscheibe hinten rot, vorne glasklar, mit 24V-Glühlampe und dunkelgrauer Grundplatte, links
2XS 008 479-047	90	
2XS 008 479-051	1	rechts
2XS 008 479-057	90	
2XS 008 479-107	90	Umrissleuchte, Lichtscheibe hinten rot, PO-Funktion lichtundurchlässig silberfarbig lackiert, mit 12V-Glühlampe und dunkelgrauer Grundplatte, links
2XS 008 479-117	90	
8GM 002 092-121	10	Ersatzteile: C5W-Glühlampe, 12V
8GM 002 092-241	10	

Für seitlichen, waagerechten oder senkrechten Anbau

Für Sattelaufleger und Anhänger mit Kasten.

In LED-Lichtleittechnik. Mit 2 roten LEDs und Tülle.

Lichtscheibe glasklar. Mit Prismenstab als Lichtaustrittskörper.

Ca. Stromaufnahme: 0,06A bei 12V/24V.

Grundplatte und Kappen aus grauem Kunststoff.

2 Löcher, Ø 5,4 mm, für Befestigungsschrauben.

Siehe LED Hinweis 2.

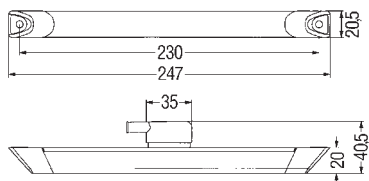

Bestell-Nr.	Vp.	
2XS 008 078-011	1	Umrissleuchte, 12V0,7W
2XS 008 078-001	1	24V1,4W
2XS 008 078-007	60	

Für seitlichen Anbau

Lichtscheibe vorne weiß, hinten schwarz abgedeckt.

Nationale Typprüfung für Deutschland.

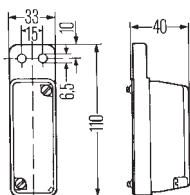
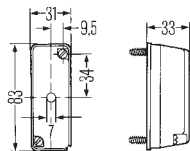

Bestell-Nr.	Vp.	
2XS 003 168-071	2	Spurhalteleuchte mit 2 Blechschrauben 3,9 x 32 für Befestigung
2XS 003 168-081	2	mit Gummipendelhalter und 2 Löcher, Ø 6,5 mm, für Befestigungsschrauben
8GM 002 092-121	10	Zubehör: C5W-Glühlampe, 12V
8GM 002 092-241	10	24V

Für Anbau an waagerechte oder senkrechte Flächen

Halter mit Befestigungsschraube M8.

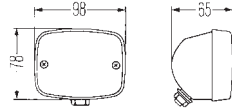

Bestell-Nr.	Vp.	
2NE 003 030-167	12	Lichtscheibe rot. Nebelschlussleuchte (NES 100) mit 12V-Glühlampe und mattschwarzem Gehäuse
2NE 003 030-151	1	Nebelschlussleuchte (NES 100) mit verchromten Gehäuse
8GA 002 073-121	10	Ersatzteile/Zubehör: P21W-Glühlampe, 12V
8GA 002 073-241	10	24V
2ZR 003 030-171	1	Lichtscheibe glasklar. Rückfahrleuchte (ZR 100) mit verchromten Gehäuse
8GA 002 073-121	10	Ersatzteile/Zubehör: P21W-Glühlampe, 12V
8GA 002 073-241	10	24V

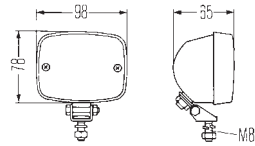

Halter mit Befestigungsschraube M8.

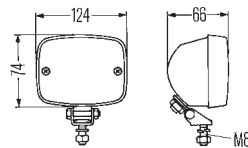

Bestell-Nr.	Vp.	
2NE 002 985-001	1	Lichtscheibe rot. Nebelschlussleuchte (NES 80) mit schwarzem Gehäuse
8GA 002 073-121	10	Ersatzteile/Zubehör: P21W-Glühlampe, 12V
8GA 002 073-241	10	24V
2ZR 002 985-081	1	Lichtscheibe glasklar. Rückfahrleuchte (ZR 80) mit verchromtem Gehäuse
2ZR 002 985-261	1	Rückfahrleuchte (ZR 80) mit schwarzem Gehäuse
8GA 002 073-121	10	Zubehör: P21W-Glühlampe, 12V
8GA 002 073-241	10	24V



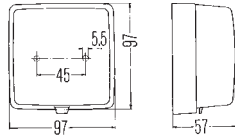

Für Anbau

Gehäuse und Rand aus schwarzem Kunststoff.
2 Blechschrauben B4,8 x 19 für Befestigung.

Bestell-Nr.	Vp.	
		Lichtscheibe rot.
2NE 003 315-011	1	Nebelschlussleuchte (NES 9)
		Ersatzteile/Zubehör:
9EL 119 977-001	1	Lichtscheibe
8GA 002 073-121	10	P21W-Glühlampe, 12V
		Lichtscheibe glasklar.
2ZR 003 315-041	1	Rückfahrleuchte (ZR 9)
		Zubehör:
8GA 002 073-121	10	P21W-Glühlampe, 12V

Für Einbau oder Anbau

Gehäuse aus schwarzem Kunststoff.
2 Löcher, Ø 5,2 mm, für Befestigungsschrauben.

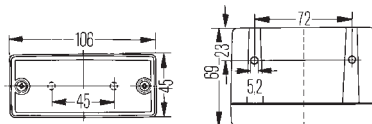
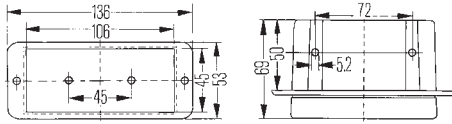

Bestell-Nr.	Vp.	
		Für waagerechten oder senkrechten Einbau. Lichtscheibe rot.
2NE 006 609-017	25	Nebelschlussleuchte
2NE 006 609-011	1	Nebelschlussleuchte in Pro-fit-Verpackung
2NE 006 609-197	25	Nebelschlussleuchte mit 12V-Glühlampe
9EL 141 612-001	10	Ersatzteile/Zubehör: Lichtscheibe
8GA 002 073-121	10	P21W-Glühlampe, 12V
		Für waagerechten oder senkrechten Einbau. Lichtscheibe glasklar.
2ZR 006 609-171	1	Rückfahrleuchte
8GA 002 073-121	10	Zubehör: P21W-Glühlampe, 12V
		Für waagerechten oder senkrechten hinteren Anbau bzw. senkrechten, seitlichen Anbau am Anhänger. Lichtscheibe rot.
2NE 006 609-007	30	Nebelschlussleuchte
2NE 006 609-001	1	Nebelschlussleuchte in Pro-fit-Verpackung
2NE 006 609-187	30	Nebelschlussleuchte mit 12V-Glühlampe
9EL 141 612-001	10	Ersatzteile/Zubehör: Lichtscheibe
8GA 002 073-121	10	P21W-Glühlampe, 12V
		Für rückwärtigen Anbau. Lichtscheibe glasklar.
2ZR 006 609-087	30	Rückfahrleuchte
2ZR 006 609-081	1	Rückfahrleuchte in Pro-fit-Verpackung
8GA 002 073-121	10	Zubehör: P21W-Glühlampe, 12V

Für Einbau

PC-Lichtscheibe mit Dreieckrückstrahler, rot.

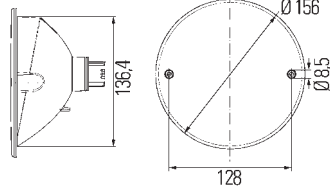

Bestell-Nr.	Vp.	
2NE 344 610-007	36	Nebelschlussleuchte mit 12V-Glühlampe und 200 mm Leitung mit 6,3 mm Flachsteckhülsen
2NE 344 610-037	36	mit 12V-Glühlampe, 200 mm Leitung und 6,3 mm Flachsteckhülsen mit transparenter Isolierung
2NE 344 610-027	36	mit 12V-Glühlampe, 200 mm Leitung und 2-poligem Delphi-Steckanschluss
8GA 002 073-121	10	Ersatzteile: P21W-Glühlampe, 12V
8JD 156 150-807	1	Gegenstecker-Set für -027
8RA 344 610-017	45	Rückstrahler, rot

Für stehenden oder hängenden Anbau

Modul 70 Gen. III LED

In LED-Technik. Mit 4 Power LEDs und 2000 mm Leitung. Lichtscheibe glasklar.

4fach-Reflektor aus hochglanzbedampften Kunststoff mit optikfreier Glasscheibe verklebt.

Graues Aluminiumgehäuse.

Schwenkfuß mit Befestigungsschraube M10.

Schutzart: IP6k7, IP6K9K.

Multivolt: 12V - 24V, 13W.

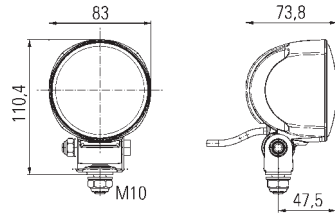

Bestell-Nr.	Vp.	
2ZR 996 376-091	1	Rückfahrleuchte

Mit 24V-Glühlampe.

Schwarzes Gehäuse und Glashalterahmen aus glasfaserverstärktem Kunststoff.

Mit Befestigungsschraube M10 und Schwingungsdämpfung.

Schutzart: IP6K4K und IPX9K.

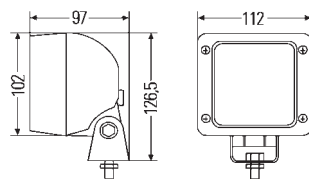

Bestell-Nr.	Vp.	
2ZR 997 506-391	1	Rückfahrleuchte (Ultra Beam FF) mit 2-poligem AMP-Steckanschluss und glasklarer Lichtscheibe
2ZR 996 506-501	1	und glasklarer Lichtscheibe, zur Hälfte ohne Optik
2ZR 997 506-621	1	
2ZR 997 506-691	1	Rückfahrleuchte (Ultra Beam FF) mit 2-poligem DEUTSCH-Steckanschluss
Ersatzteile/Zubehör:		
9GH 993 984-001	20	Gummikappe für AMP-Steckanschluss
8JD 008 151-011	10	Steckhülsegehäuse für AMP-Steckanschluss
8KB 990 299-001	1	Anschlussleitung, 2000 mm, für AMP-Steckanschluss
8KW 701 235-033	100	Flachsteckhülsen 6,3 mm
8GH 002 090-133	1	H3-Glühlampe, 12V
8GH 002 090-251	1	H3-Glühlampe, 24V

Für stehenden oder hängenden Anbau

In LED-Technik. Lichtscheibe glasklar.

Gehäuse aus schwarzem Kunststoff.

U-Bügel mit Befestigungsschraube M10.

Dualvolt: 12V - 24V.

Ca. Stromaufnahme mit 1 LED: 0,42A bei 12V, 0,21A bei 24V.

Ca. Stromaufnahme mit 3 LEDs: 0,9A bei 12V, 0,45A bei 24V.

Schutzart: IP6K9K. Alle Versionen GGVS-geeignet.

Siehe LED Hinweis 3.



2ZR 012 456-001
2ZR 012 456-007

Vp.
1
12

**Rückfahrleuchte
mit 1 LED 5,0W
und 2000 mm Leitung mit
2-poligem AMP-Superseal Steckanschluss**



2ZR 012 456-011
2ZR 012 456-017

1
12

**und 1000 mm Leitung mit
2-poligem EasyConn-Steckhülsegehäuse,
90° gewinkelt**

2ZR 012 456-021
2ZR 012 456-027

1
12

**und 3500 mm Leitung mit
6,3 mm Flachsteckhülsen**

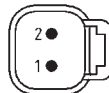

2ZR 012 456-031
2ZR 012 456-037

1
24

**und 500 mm Leitung mit
2-poligem Amphenol-Steckanschluss**



2ZR 012 456-201
2ZR 012 456-207

1
12

**Rückfahrleuchte
mit 3 LEDs 12,0W
und 2000 mm Leitung mit
2-poligem AMP-Superseal Steckanschluss**



2ZR 012 456-211
2ZR 012 456-217

1
12

**und 1000 mm Leitung mit
2-poligem EasyConn Steckhülsegehäuse,
90° gewinkelt**

2ZR 012 456-221
2ZR 012 456-227

1
12

**und 3500 mm Leitung mit
6,3 mm Flachsteckhülsen**

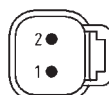

2ZR 012 456-231
2ZR 012 456-237

1
24

**und 500 mm Leitung mit
2-poligem Amphenol-Steckanschluss**

Für stehenden oder hängenden Anbau

Power Beam 1000

In LED-Technik. Mit 6 LEDs 18W.

6-fach Reflektor aus Kunststoff mit Kunststoff-Streuscheibe verklebt. Mattschwarz beschichtetes Aluminium-Gehäuse mit Kühlrippen.

Hinterer Gehäuseabdeckung aus blauem Kunststoff.

Heavy-Duty Bügel mit Befestigungsschraube M10.

Multivolt: 12V - 24V.

Ca. Stromaufnahme: 0,67A bei 12V, 0,34A bei 24V.

Schutzart: IP6K9K, IPX7. Alle Versionen GGVS-geeignet.

Siehe LED Hinweis 3.

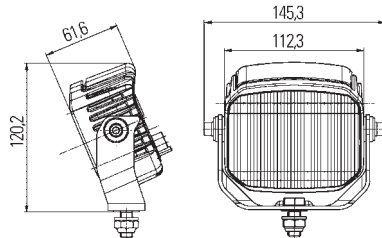

Bestell-Nr.	Vp.	
2ZR 996 188-061	1	Rückfahrleuchte mit breiter Ausleuchtung, mit 2-poligem DEUTSCH-Steckanschluss
2ZR 996 188-091	1	Rückfahrleuchte mit Nahfeldausleuchtung, mit 2000 mm Leitung und 2-poligem DEUTSCH-Steckanschluss
2ZR 996 188-121	1	ohne Leitung, mit 2-poligem DEUTSCH-Steckanschluss und erhöhtem Korrosionsschutz der Gehäuseabdeckung
8KB 990 299-011	1	Zubehör: Anschlussleitung, 2000 mm für DEUTSCH-Steckanschluss mit Schutzkappe
8JA 990 295-127	10	DEUTSCH-Stecker, 2-polig

Für stehenden oder hängenden Anbau, bei hängenden Anbau muß der Neigungswinkel adjustiert werden

Power Beam 500 RFSW

In LED-Technik. Mit 30 LEDs und 2000 mm Leitung.

Hochglanzbedampfter Reflektor mit hochglanzpolierter Streuscheibe aus Kunststoff dicht verklebt.

Schwarz glänzendes, gehärtetes Kunststoffgehäuse.

Mit Verpolungsschutz.

Multivolt: 12V - 24V, 7W. Schutzart: IP67 und IP6K9K.

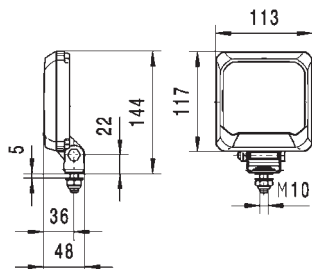

Bestell-Nr.	Vp.	
2ZR 995 193-051	1	Rückfahrleuchte, 550 lm

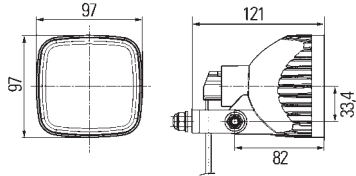

Für stehenden Anbau

Optikfreie Abschlusscheibe aus Kunststoff.
Mit 500 mm Leitung und 24V-Glühlampe.
 Gehäuse aus schwarzem Kunststoff.
 Schwenkfuß mit Befestigungsschraube M10.
 Schutzart: IP5K9K.

Bestell-Nr.	Vp.	
2ZR 996 179-701	1	Rückfahrleuchte (ECO 21)
Ersatzteile/Zubehör:		
8GA 002 073-121	10	P21W-Glühlampe, 12V
8GA 002 073-241	10	24V

Für stehenden Anbau, durch Drehen des Einsatzes auch für hängenden Anbau

Lichtscheibe glasklar.
 Gehäuse aus schwarzem Kunststoff.
 Schwenkfuß mit Befestigungsschraube M10.
 Schutzart: IP5K4K

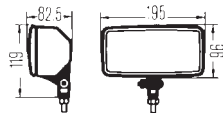

Bestell-Nr.	Vp.	
2ZR 005 700-191	1	Rückfahrleuchte (Comet 550)
Zubehör:		
8GH 002 090-133	1	H3-Glühlampe, 12V
8GH 002 090-251	1	24V

Lichtscheibe glasklar.
 Gehäuse aus schwarzem Kunststoff.
 Schwenkfuß mit Befestigungsschraube M10.
 Schutzart: IP5K4K

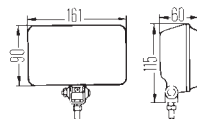

Bestell-Nr.	Vp.	
2ZR 005 860-151	1	Rückfahrleuchte (Comet 450)
Zubehör:		
8GH 002 090-133	1	H3-Glühlampe, 12V
8GH 002 090-251	1	24V

Lichtscheibe glasklar.
 Gehäuse schwarz, Rahmen und Schutzgitter verchromt.
 Kugelfuß mit Hohlsschraube M10.

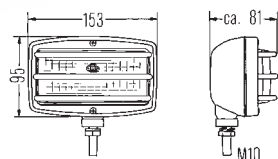

Bestell-Nr.	Vp.	
2ZR 004 542-001	1	Rückfahrleuchte (ZR 138)
8GA 002 073-121	10	Zubehör: P21W-Glühlampe, 12V

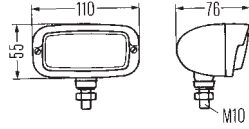

Für Anbau auf der Stoßstange oder waagerechten Karosserieflächen

Lichtscheibe glasklar.

Gehäuse und Rahmen verchromt. Kugelfuß mit Hohlsschraube M10.

Bestell-Nr.	Vp.	
2ZR 001 193-011	1	Rückfahrleuchte (ZR 92)
8GA 002 073-121	10	Zubehör: P21W-Glühlampe, 12V

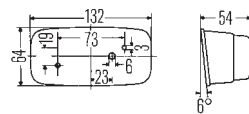

Für Anbau

Lichtscheibe glasklar. Mit 12V-Glühlampe.

Rand chrombrillant. 2 Blechschrauben B4,2 x 13 für Befestigung.

Bestell-Nr.	Vp.	
2ZR 002 694-001	1	Rückfahrleuchte (ZR 106)
9EL 113 928-001	2	Ersatzteile: Lichtscheibe mit Schrauben
8GA 002 073-121	10	P21W-Glühlampe, 12V

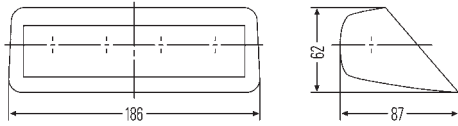

Zum Ankleben innen an der Heckscheibe

In Matrix-Technik. Lichtscheibe rot.
Mit 12V-Glühlampen und Montage-Zubehör.
Gehäuse schwarz. Für Heckscheibenneigung von 26° - 75°.

Bestell-Nr.	Vp.	
2DA 007 428-001	1	Sicherheitsbremsleuchte,
2DA 007 428-007	40	
8GP 003 594-121	10	Ersatzteile: W5W-Glühlampe, 12V

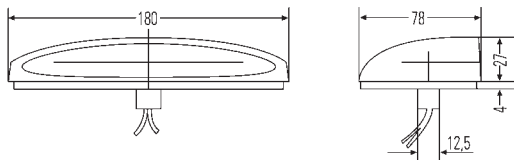

Zum Aufbau auf Kofferraumdeckel oder Fahrzeugdach

In Matrix-Technik. Lichtscheibe rot.
Mit 12V-Glühlampen und Montage-Zubehör.

Bestell-Nr.	Vp.	
2DA 007 541-001	1	Sicherheitsbremsleuchte,
8GP 003 594-121	10	
		Ersatzteile: W5W-Glühlampe, 12V

Für Einbau in Heckspoiler oder Karosserieteile

In Matrix-Technik. Lichtscheibe rot. Mit 12V-Glühlampen.
Gehäuse schwarz. Ohne Leitung.

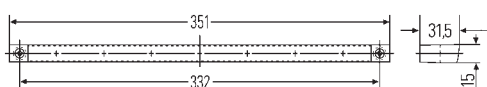
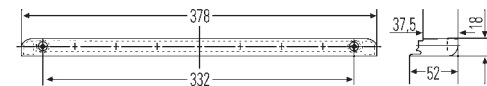
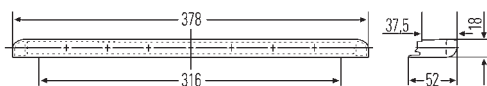
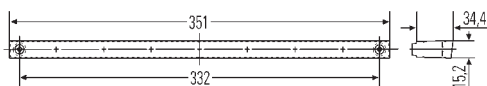

Bestell-Nr.	Vp.	
		2 Befestigungsschrauben B3,9 x 22 (Kopf rot).
2DA 007 421-001	1	Sicherheitsbremsleuchte zum Anschrauben von vorn
2DA 007 421-007	56	
		Mit abgerundeter Lichtscheibe. 2 Befestigungsschrauben B3,9 x 22 (Kopf rot).
2DA 007 421-017	1	Sicherheitsbremsleuchte zum Anschrauben von unten
2DA 007 421-027	1	Sicherheitsbremsleuchte zum Anschrauben von vorn
		2 Löcher, Ø 6 mm, für Befestigungsschrauben.
2DA 005 739-111	1	Sicherheitsbremsleuchte zum Anschrauben von vorn
2DA 005 739-117	56	
		Ersatzteile/Zubehör: Leitung 200 mm lang, ohne Abdichtung 800 mm lang, mit Abdichtung des elektrischen Anschlusses
8KA 144 707-007	56	250 380 mm lang, mit Flachsteckhülsen 3,6 mm
8KA 146 751-007	56	1000 Tülle
8KA 146 751-017	250	
9GT 146 757-007	1000	
8GP 938 026-001	10	W2,3W-Glühlampe, 12V

Für Einbau in Heckspoiler oder Karosserieteile

In LED-Technik. Mit 20 rot leuchtenden LEDs 12V3,0W.
Lichtscheibe mit Optik glasklar.

Ca. Stromaufnahme: 0,25A bei 12V.
2 Befestigungsschrauben ST3,9 x 22, Befestigung von außen.
Siehe LED Hinweis 2.



Bestell-Nr.	Vp.	
2DA 007 858-037	1	Sicherheitsbremsleuchte,
		Zubehör:
8KA 146 751-007	56	Leitung mit Tülle

Für Einbau

In LED-Technik.
Mit 12 LEDs 12V3,0W und 3500 mm Leitung.

Ca. Stromaufnahme: 0,25A bei 12V.
Siehe LED Hinweis 2.

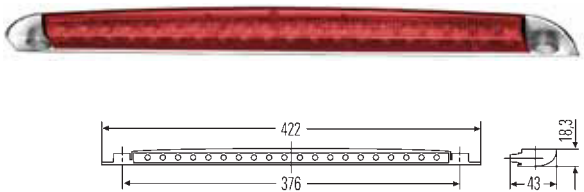

Bestell-Nr.	Vp.	
2DA 959 580-151	1	Sicherheitsbremsleuchte, mit roter Lichtscheibe
2DA 959 580-551	1	mit grauer Lichtscheibe

In LED-Technik. Mit 12 LEDs und 2500 mm Leitung.

Ca. Stromaufnahme: 0,16A bei 12V, 0,08A bei 24V.
Siehe LED Hinweis 2.

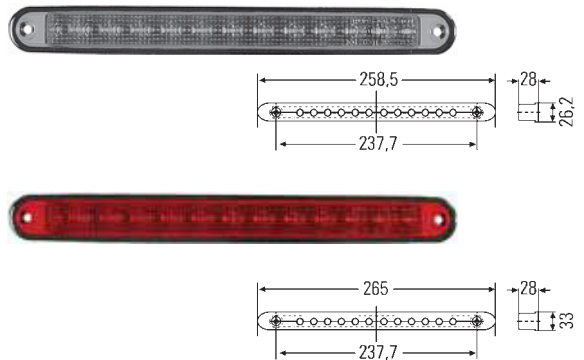

Bestell-Nr.	Vp.	
2DA 959 071-037	1	Sicherheitsbremsleuchte, mit glasklarer Lichtscheibe, 12V2,0W
2DA 959 071-237	1	mit glasklarer Lichtscheibe, 24V2,0W
2DA 959 071-537	1	mit roter Lichtscheibe, 12V2,0W
2DA 959 071-737	10	mit roter Lichtscheibe, 24V2,0W
2DA 959 071-757	10	mit Befestigungsmaterial und roter Lichtscheibe, 24V2,0W
2DA 959 071-787	10	mit Superseal-Steckanschluss, lose beigelegt und roter Lichtscheibe, 24V2,0W

Für Einbau in Caravananhänger und Wohnmobile

In Matrix-Technik. Lichtscheibe rot. Mit 12V-Glühlampen.

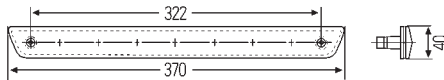

Bestell-Nr.	Vp.	
2DA 008 136-007	60	Sicherheitsbremsleuchte, mit Schraubbefestigung von hinten durch das Gehäuse
2DA 008 136-017	60	ohne Schrauben, Schraubbefestigung von vorn durch die Lichtscheibe
2DA 008 136-027	60	mit beidseitig mit Kleber beschichteter PE-Schaumdichtung
2DA 008 136-031	1	mit Anbaugehäuse, Leitungssatz und Dichtungsmasse
		Ersatzteile/Zubehör:
8KA 146 751-007	56	Leitung mit Tülle
8KA 144 707-007	56	ohne Tülle
9GT 146 757-007	1000	Tülle
9BG 154 271-001	2	Gehäuse
8GP 938 026-001	10	W2,3W-Glühlampe, 12V

Für waagerechten Anbau

In LED-Technik. Mit 12 LEDs.

Lichtscheibe in brillanter Optik mit 3D-Tiefenwirkung durch Einbettung jeder LED in einen separaten Reflektor.

Ca. Stromaufnahme: 0,15A bei 12V, 0,30A bei 24V.

2 Löcher für Befestigungsschrauben.

Siehe LED Hinweis 2.

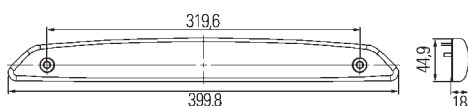

Bestell-Nr.	Vp.	
2DA 343 800-001	1	Mit 200 mm Leitung, roter Lichtscheibe und rotem Gehäuse.
2DA 343 800-007	48	Sicherheitsbremsleuchte, 12V1,8W
2DA 343 800-077	48	Mit 235 mm Leitung, roter Lichtscheibe und rotem Gehäuse. Sicherheitsbremsleuchte, 12V1,8W
2DA 343 800-057	48	Mit 200 mm Leitung, roter Lichtscheibe, rotem Gehäuse und mit doppelseitigem Klebeband fixierter Dichtung. Sicherheitsbremsleuchte, 12V1,8W
2DA 343 800-047	48	Sicherheitsbremsleuchte, 24V3,6W
2DA 343 800-027	48	Mit 200 mm Leitung, glasklarer Lichtscheibe und weißem Gehäuse. Sicherheitsbremsleuchte, 12V1,8W

Für waagerechten oder senkrechten Anbau

In LED-Technik. Mit 10 LEDs.

Ca. Stromaufnahme: 0,06A bei 12V/24V.

Siehe LED Hinweis 2.

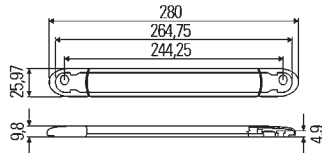

Bestell-Nr.	Vp.	
		Mit 3000 mm Leitung. Lichtscheibe und Kappen rot, 2 Löcher, Ø 3 mm, für Befestigungsschrauben.
2DA 343 106-001	1	Sicherheitsbremsleuchte, 12V0,7W
2DA 343 106-007	30	
2DA 343 106-011	1	Sicherheitsbremsleuchte, 24V1,4W
2DA 343 106-017	30	
		Mit 7000 mm Leitung. Lichtscheibe und Kappen rot, 2 Löcher, Ø 3 mm, für Befestigungsschrauben.
2DA 343 106-047	30	Sicherheitsbremsleuchte, 12V0,7W
		Mit 3000 mm Leitung. Lichtscheibe und Kappen rot, selbstklebend.
2DA 343 106-201	1	Sicherheitsbremsleuchte, 12V0,7W
2DA 343 106-207	30	
2DA 343 106-211	1	Sicherheitsbremsleuchte, 24V1,4W
2DA 343 106-217	30	
		Mit 3000 mm Leitung. Lichtscheibe und Kappen rauchglasfarben, 2 Löcher, Ø 3 mm, für Befestigungsschrauben.
2DA 343 106-021	1	Sicherheitsbremsleuchte, 12V0,7W
2DA 343 106-027	30	
2DA 343 106-031	1	Sicherheitsbremsleuchte, 24V1,4W
2DA 343 106-037	30	
		Mit 3000 mm Leitung. Lichtscheibe und Kappen rauchglasfarben, selbstklebend.
2DA 343 106-221	1	Sicherheitsbremsleuchte, 12V0,7W
2DA 343 106-227	30	
2DA 343 106-231	1	Sicherheitsbremsleuchte, 24V1,4W

Für waagerechten oder senkrechten Anbau

In LED-Technik. Lichtscheibe rot.
Mit doppelseitigem Klebeband und 200 mm Leitung
mit 6,3 mm Flachsteckhülsen.

Ca. Stromaufnahme: 0,12A bei 12V, 0,04A bei 24V.

Schutzart: IP67.

Siehe LED Hinweis 2.

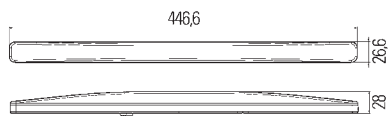

Bestell-Nr.	Vp.	
		Sicherheitsbremsleuchte mit 8 LEDs,
2DA 012 596-007	80	12V1,7W
2DA 012 596-017	80	24V1,7W
<hr/>		
		Sicherheitsbremsleuchte mit 16LEDs,
2DA 012 596-027	80	12V1,7W
2DA 012 596-037	80	24V1,7W

Kategorie 3 oder 4*) Kategorie 5 oder 6

Kategorie
1, 1a oder 1b



Kategorie
2a

Vordere Fahrtrichtungsanzeiger

Kategorie	Abstand zum Ablendlicht/Nebelscheinwerfer	Lichtstärke	Richtung
1	> 40 mm	min. 175 cd	Nach vorne
1a	< 40 mm und > 20 mm	min. 250 cd	
1b	< 20 mm	min. 400 cd	

Vorn seitliche Fahrtrichtungsanzeiger

Kategorie	Ersetzt Kategorie	Anzubauen mit Kategorie	Lichtstärke	Richtung
3*)	1, 5 und 2a	-	min. 175 cd min. 50 cd	Nach vorne Nach hinten
4*)	1 und 5	2a	min. 175 cd min. 0,6 cd	Nach vorne Nach hinten

Seitliche Fahrtrichtungsanzeiger

Kategorie	Ersetzt Kategorie	Anzubauen mit Kategorie	Lichtstärke	Richtung
5	-	1 (1a) (1b) und 2a	min. 0,6 cd	Nach seitlich hinten
6	-	1 (1a) (1b) und 2a	min. 50 cd	

Hintere Fahrtrichtungsanzeiger

Kategorie	Bemerkung	Lichtstärke	Richtung
2a	eine Lichtstärke für Tag und Nacht	min. 50 cd	Nach hinten
2b	bei Tag	min. 175 cd	Nach hinten
	bei Nacht	min. 40 cd	Nach hinten

Kategorie 3 oder 4*) Kategorie 5 oder 6

Kategorie
1, 1a oder 1b



Kategorie
2a

Bedeutung der Pfeile auf den Fahrtrichtungsanzeigern

- Mit Pfeil** Der Anbau ist nur auf einer Seite erlaubt (links oder rechts).
- Ohne Pfeil** Der Anbau ist sowohl links als auch rechts erlaubt.

*) Nur einsetzbar bei einer Fahrzeugzulassung in Deutschland, z. B. landwirtschaftliche Fahrzeuge und Arbeitsmaschinen.

Für Anbau

Gehäuse aus schwarzem Kunststoff.

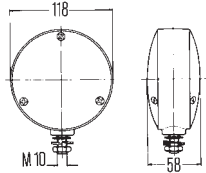

Bestell-Nr.	Vp.	
		Für seitlichen, vorderen seitlichen oder rückwärtigen Anbau (Kategorie 1, 2a, 3 und 4). Lichtscheibe gelb. Hohlschraube M10 x 1 für Befestigung.
2BA 003 022-021	1	Blinkleuchte ohne Glühlampe, ohne Leitung
2BA 003 022-001	1	Blinkleuchte ohne Glühlampe, mit 146 mm Leitung mit Flachsteckhülse 6,3 mm und 170 mm mit Kabelschuh
2BA 003 022-037	32	Blinkleuchte mit 12V-Glühlampe und 500 mm Leitung mit Flachsteckhülse 6,3 mm
9EL 116 907-001	1	Ersatzteile/Zubehör: Lichtscheibe
9FT 117 109-007	1500	Lampenträger
8GA 002 073-121	10	P21W-Glühlampe,
8GA 002 073-241	10	12V
		24V
		Kennleuchte für Schulbusse.
2XD 003 022-061	1	Blinkleuchte ohne Glühlampe, ohne Leitung
9EL 116 907-001	1	Ersatzteile/Zubehör: Lichtscheibe
9FT 117 109-007	1500	Lampenträger
8GA 002 073-121	10	P21W-Glühlampe, 12V

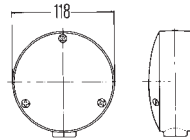

Für vorderen, seitlichen oder rückwärtigen Anbau.

Lichtscheibe gelb.

2 Befestigungsschrauben M4.

Nationale Typprüfung für Deutschland.

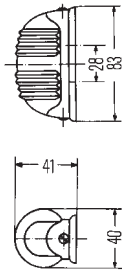

Bestell-Nr.	Vp.	
2BA 001 227-201	2	Blinkleuchte mit chrombrillantem Rand
2BA 001 227-211	2	ohne chrombrillantem Rand
		Ersatzteile/Zubehör: Lichtscheibe
9EL 074 484-011	1	für -201
9EL 074 484-031	2	für -211
8GM 002 091-121	10	K-Glühlampe, 12V

Für vorderen, seitlichen oder rückwärtigen Anbau

Lichtscheibe gelb.

Stabiles Druckgussgehäuse silberfarbig lackiert.

2 Befestigungsschrauben M4.

Nationale Typprüfung für Deutschland.

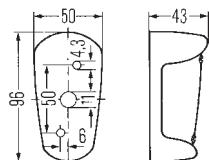

Bestell-Nr.	Vp.	
2BA 001 248-001	4	Blinkleuchte
		Zubehör:
8GM 002 091-121	10	K-Glühlampe, 12V

Für Anbau

Lichtscheibe gelb.

2 Löcher für Befestigungsschrauben M5

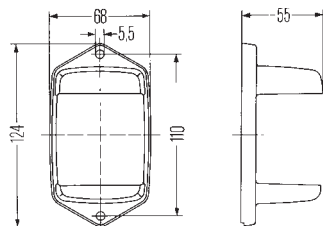
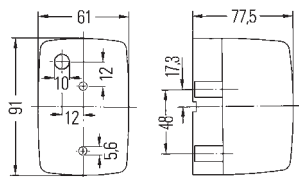
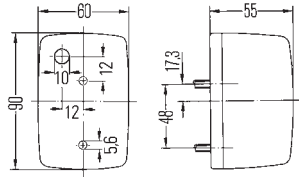
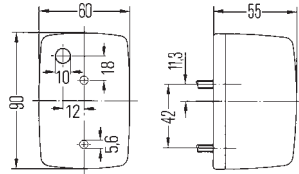

Bestell-Nr.	Vp.	
Für vorderen Anbau (Kategorie 1). Mit Tülle.		
2BA 002 652-101	2	Blinkleuchte
2BA 002 652-107	96	
Ersatzteile/Zubehör:		
9EL 134 658-001	2	Lichtscheibe mit Schraube
8GA 002 073-121	10	P21W-Glühlampe, 12V
8GA 002 073-241	10	24V
Für vorderen seitlichen Anbau (Kategorie 1, 4 und 5). Mit Tülle.		
2BA 002 652-111	2	Blinkleuchte, links
2BA 002 652-117	96	
2BA 002 652-121	2	Blinkleuchte, rechts
2BA 002 652-127	96	
Ersatzteile/Zubehör:		
9EL 134 659-001	2	Lichtscheibe mit Schraube, links
9EL 134 660-001	2	rechts
8GA 002 073-121	10	P21W-Glühlampe, 12V
8GA 002 073-241	10	24V
Für seitlichen Anbau (Kategorie 5). Mit Tülle. Für Claas.		
2BM 002 652-031	1	Zusatz-Blinkleuchte
Zubehör:		
8GA 002 071-121	10	R5W-Glühlampe, 12V
8GA 002 071-241	10	24V
Für seitlichen Anbau (Kategorie 5). Mit schwarzer Kunststoffgrundplatte. Ohne Tülle.		
2BM 002 652-051	1	Zusatz-Blinkleuchte
Zubehör:		
8GA 002 073-121	10	P21W-Glühlampe, 12V
8GA 002 073-241	10	24V
Silberfarbig lackiert, passend für Blinkleuchten der Reihe 2BA 002 652-...		
8XS 113 389-001	2	Schutzabdeckung

Für Anbau

Lichtscheibe gelb.

2 Löcher für Befestigungsschrauben B4,2 x 9,5.

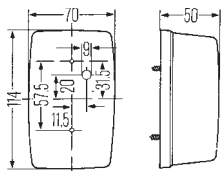

Bestell-Nr.	Vp.	
Für vorderen Anbau (Kategorie 1).		
2BA 002 324-001	1	Blinkleuchte
Ersatzteile/Zubehör:		
8GA 002 073-121	10	P21W-Glühlampe, 12V
8GA 002 073-241	10	24V
Für vorderen, seitlichen Anbau (Kategorie 3 und 4 für Deutschland), mit zusätzlichem Filter.		
2BA 002 324-011	1	Blinkleuchte, links
2BA 002 324-021	1	Blinkleuchte, rechts
Ersatzteile/Zubehör:		
8GA 002 073-121	10	P21W-Glühlampe, 12V
8GA 002 073-241	10	24V

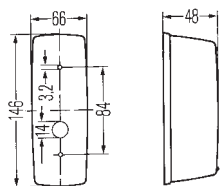

Für vorderen, seitlichen Anbau (Kategorie 4 für Deutschland).

Lichtscheibe gelb.

2 Löcher für Befestigungsschrauben B4,2.

Bestell-Nr.	Vp.	
2BA 001 277-011	1	Blinkleuchte, links
2BA 001 277-021	1	rechts
Zubehör:		
8GA 002 073-121	10	P21W-Glühlampe, 12V
8GA 002 073-241	10	24V

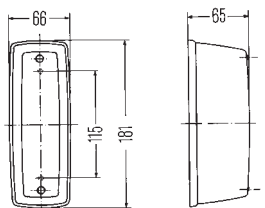

Für vorderen, seitlichen Anbau (Kategorie 1,4 und 5).

Lichtscheibe gelb.

2 Löcher für Befestigungsschrauben B4,2 x 13.

Bestell-Nr.	Vp.	
2BA 001 221-031	4	Blinkleuchte, links
2BA 001 221-041	4	rechts
Ersatzteile/Zubehör:		
9EL 110 013-001	4	Lichtscheibe mit Schrauben, links
9EL 110 014-001	4	rechts
8GA 002 073-121	10	P21W-Glühlampe, 12V



Für vorderen oder rückwärtigen Anbau.

Lichtscheibe gelb.

Für Fendt. Nationale Typprüfung für Deutschland.

Bestell-Nr.	Vp.	
2BA 001 244-001	5	Blinkleuchte
Ersatzteile/Zubehör:		
9EL 085 478-001	5	Lichtgehäuse
8GM 002 091-121	10	K-Glühlampe, 12V

Für Anbau

Für vorderen, seitlichen Anbau (Kategorie 1 und 4).
Lichtscheibe gelb.

2 Löcher für Befestigungsschrauben M6.

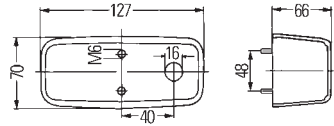

Bestell-Nr.	Vp.	
2BA 001 416-011	1	Blinkleuchte, links
2BA 001 416-021	1	rechts
Ersatzteile/Zubehör:		
9EL 110 737-001	2	Lichtscheibe mit Schrauben, links
9EL 110 736-001	2	rechts
8GA 002 073-121	10	P21W-Glühlampe, 12V
8GA 002 073-241	10	24V

Für Einbau

Für vorderen oder rückwärtigen Einbau (Kategorie 1 und 2a).
Lichtscheibe gelb.

Gehäuse aus grauem Kunststoff.

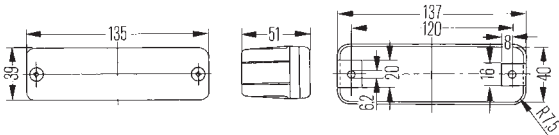

Bestell-Nr.	Vp.	
2BA 002 939-251	1	Blinkleuchte
Zubehör:		
8GA 002 073-121	10	P21W-Glühlampe, 12V

Für waagerechten Einbau

Für vorderen, seitlichen oder rückwärtigen Einbau
(Kategorie 1, 2a und 5). Lichtscheibe gelb.

Gehäuse aus schwarzem Kunststoff.

2 Löcher für Befestigungsschrauben B4,s oder M4.

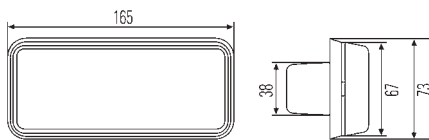

Bestell-Nr.	Vp.	
2BA 996 027-001	1	Blinkleuchte
Ersatzteile/Zubehör:		
8GA 002 073-121	10	P21W-Glühlampe, 12V
8GA 002 073-241	10	24V

Für Einbau

Für vorderen Einbau (Kategorie 1).
In LED-Technik. Mit 1 LED 3,0W, 200 mm Leitung und 3 Befestigungsschrauben mit Abdeckkappen.

Ca. Stromaufnahme: 0,25A bei 12V, 0,125A bei 24V.
 Multivolt: 9V - 33V. Schutzart: IP6K.
 Siehe LED Hinweis 3.

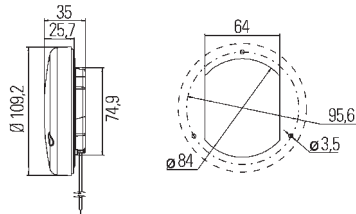

Bestell-Nr.	Vp.	
2BA 959 932-051	1	Blinkleuchte mit glasklarer PC-Lichtscheibe
2BA 959 932-011	1	mit orangener PC-Lichtscheibe
2BE 959 932-131	1	Blink-Positionsleuchte mit glasklarer PC-Lichtscheibe

Für Anbau

Ohne patentierte Elektronik für Blinkleuchtausfallkontrolle.
Bei Hubladebühnenleuchten ist eine Blinkleuchtausfallkontrolle nicht vorgeschrieben.

Für rückwärtigen Anbau (Kategorie 2a) an Hubladebühnen.
In LED-Technik. Mit 2 gelben LEDs. Lichtscheibe glasklar.

Ca. Stromaufnahme: 0,33A bei 12V/24V.
 Gehäuse aus Zinkdruckguss.
 2 Löcher für Befestigungsschrauben M6.
 Mit 190 mm vergossener Leitung. Schutzart: IP5K9K.

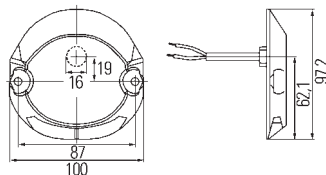
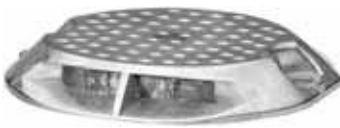

Bestell-Nr.	Vp.	
2BA 009 204-041	1	Blinkleuchte, 12V4,0W
2BA 009 204-051	1	24V8,0W
2BA 009 204-057	20	

Ohne patentierte Elektronik für Blinkleuchtausfallkontrolle.
Bei Hubladebühnenleuchten ist eine Blinkleuchtausfallkontrolle nicht vorgeschrieben.

Für rückwärtigen Anbau (Kategorie 2a) an Hubladebühnen.
In LED-Technik. Mit 12 gelben LEDs 2,8W. Lichtscheibe glasklar.

Ca. Stromaufnahme: 0,24A bei 12V, 0,12A bei 24V.
 Gehäuse aus Zinkdruckguss. 2 Befestigungsschrauben M6.
 Mit vergossenen Leitungen. Schutzart: IP5K9K.

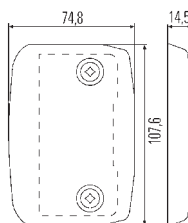

Bestell-Nr.	Vp.	
2BA 008 260-017	1	Blinkleuchte, 12V
2BA 008 260-001	1	24V
2BA 008 260-007	20	

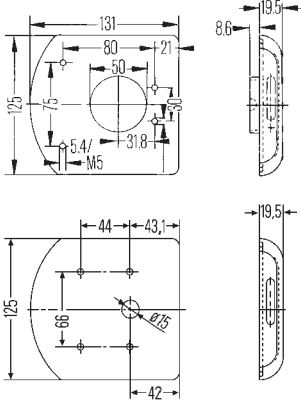

Für Anbau

Für rückwärtigen Anbau (Kategorie 2a) an Hubladebühnen.
Lichtscheibe gelb.

Gehäuse aus Zinkdruckguss.

Bestell-Nr.	Vp.	
2BA 007 135-001	2	Blinkleuchte mit 4 Löchern, Ø 5,4 mm, für Befestigungsschrauben und PG 9-Verschraubung
2BA 007 135-011	2	mit durchgehenden Befestigungsschrauben M5 x 35 und verstärkter Lichtscheibe
8GP 003 594-121	10	Ersatzteile/Zubehör: W5W-Glühlampe, 12V
8GP 003 594-251	10	24V
4AZ 003 787-021	1	Für die Installation erforderlich: Blinkgeber, 24V

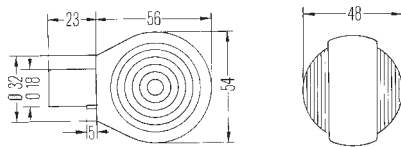

Lenkradblinkleuchten für Zweiradfahrzeuge

Lichtscheibe gelb.

Rahmen poliert. Befestigung durch Spanschraube mit Zapfen Ø 17,8 mm.
Nationale Typprüfung nur für Deutschland.

Bestell-Nr.	Vp.	
2BA 001 236-001	1	Blinkleuchte
9EL 085 408-001	10	Ersatzteile/Zubehör: Lichtscheibe
8GM 002 091-121	10	K-Glühlampe, 12V18W

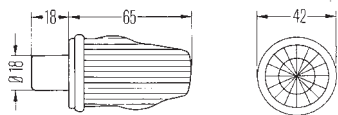

Lichtscheibe gelb.

Mit Befestigungsstutzen Ø 17,8 mm.
Nationale Typprüfung nur für Deutschland.

Bestell-Nr.	Vp.	
2BA 001 263-001	4	Blinkleuchte
8GM 002 091-121	10	Zubehör: K-Glühlampe, 12V18W

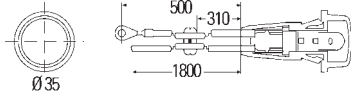

Für Einbau

Für seitlichen Einbau (Kategorie 5).
Lichtscheibe gelb.

Bestell-Nr.	Vp.	
2BM 003 563-111	1	Zusatz-Blinkleuchte mit Anschlussleitung
8GP 003 594-121	10	Ersatzteile: W5W-Glühlampe, 12V

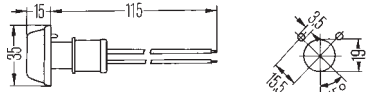

Für seitlichen Einbau (Kategorie 5).
Inhalt: 2 Leuchten mit gelben Lichtscheiben und 12V-Glühlampen.

Bestell-Nr.	Vp.	
2BM 009 320-807	1	Zusatz-Blinkleuchten-Set
8GP 002 067-121	10	Ersatzteile: T4W-Glühlampe, 12V

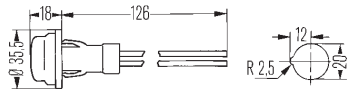

Für seitlichen Einbau (Kategorie 5).
Inhalt: 2 Leuchten mit gelben Lichtscheiben und 12V-Glühlampen.

Bestell-Nr.	Vp.	
2BM 004 965-801	1	Zusatz-Blinkleuchten-Set
8GP 003 594-121	10	Ersatzteile: W5W-Glühlampe, 12V

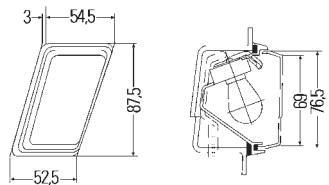

Für seitlichen Einbau (Kategorie 5).
Lichtscheibe gelb.

Bestell-Nr.	Vp.	
2BM 004 312-051	1	Zusatz-Blinkleuchte, links
2BM 004 312-061	1	rechts
8GA 002 073-121	10	Zubehör: P21W-Glühlampe, 12V
8GA 002 073-241	10	24V

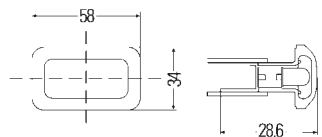

Für seitlichen Einbau (Kategorie 5).
Lichtscheibe gelb.

Bestell-Nr.	Vp.	
2BM 003 647-021	1	Zusatz-Blinkleuchte ohne Glühlampe
2BM 003 647-067	288	mit 12V-Glühlampe
8GP 003 594-121	10	Ersatzteile/Zubehör: W5W-Glühlampe, 12V

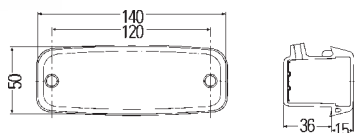

Für Anbau

Für seitlichen Anbau (Kategorie 5).
Lichtscheibe gelb, mit Anschlussleitung.

Bestell-Nr.	Vp.	
2BM 002 847-011	1	Zusatz-Blinkleuchte, links
2BM 002 847-021	1	rechts
9EL 115 830-001	5	Ersatzteile/Zubehör: Lichtscheibe
8GA 002 073-121	10	P21W-Glühlampe, 12V

Für Anbau

Für seitlichen Anbau (Kategorie 5).
Lichtscheibe gelb,
Rand verchromt, 2 Befestigungsschrauben M3.

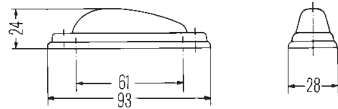

Bestell-Nr.	Vp.	
2BM 001 318-001	5	Zusatz-Blinkleuchte
8GP 002 067-121	10	Zubehör: T4W-Glühlampe, 12V

Für seitlichen Anbau (Kategorie 5).
Lichtscheibe gelb.
2 Befestigungsschrauben B2,9.

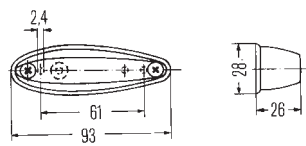

Bestell-Nr.	Vp.	
2BM 001 313-001	2	Zusatz-Blinkleuchte
		Inhalt: 2 Zusatz-Blinkleuchten mit gelben Lichtscheiben und 12V-Glühlampen.
2BM 001 313-821	1	Zusatz-Blinkleuchten-Set in Klarsichtverpackung
8GP 002 067-121	10	Ersatzteile/Zubehör wahlweise: T4W-Glühlampe, 12V
8GP 002 068-121	10	T8/2-Glühlampe, 12V

Für Einbau

Für seitlichen Einbau (Kategorie 5).
Auch zum Einbau in den Außenspiegel geeignet.
In LED-Technik. Lichtscheibe glasklar.
Mit 3 gelben LEDs und 800 mm Leitung.
Ca. Stromaufnahme: 0,06A bei 12V.
Gehäuse schwarz. Siehe LED Hinweis 2.

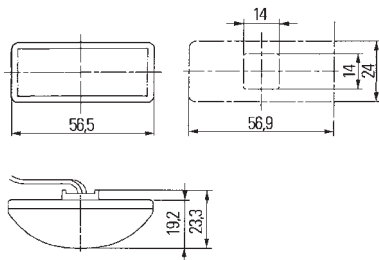

Bestell-Nr.	Vp.	
2BM 008 771-001	1	Zusatz-Blinkleuchte, 12V0,7W
2BM 008 771-007	30	
9GD 159 820-007	100	Zubehör: Klebeband, weiß

Für Einbau

In LED-Technik. Mit 5 gelben LEDs.

Lichtscheibe glasklar.

Ca. Stromaufnahme: 0,4A bei 12V, 0,15A bei 24V.

Siehe LED Hinweis 2.

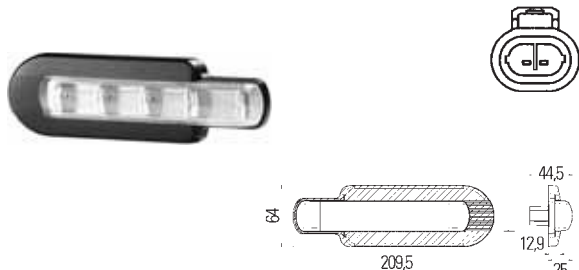

Bestell-Nr.	Vp.	
2BM 011 788-011	1	Mit 2-poligem AMP-Superseal Steckanschluss. Kunststoffrahmen schwarz. 3 Löcher Ø 4,6 mm für Befestigungsschrauben.
2BM 011 788-001	1	Zusatz-Blinkleuchte, 12V4,8W
2BM 011 788-007	50	Zusatz-Blinkleuchte, 24V3,5W
<hr/>		
2BM 011 788-031	1	Mit 500 mm Leitung. Kunststoffrahmen schwarz. 3 Löcher Ø 4,6 mm für Befestigungsschrauben.
2BM 011 788-021	1	Zusatz-Blinkleuchte, 12V4,8W
2BM 011 788-027	50	Zusatz-Blinkleuchte, 24V3,5W
<hr/>		
9AB 194 559-001	1	Ersatzteile: Kunststoffrahmen
<hr/>		
2BM 011 788-051	1	Mit 2-poligem AMP-Superseal Steckanschluss und Klebeband.
2BM 011 788-057	50	Zusatz-Blinkleuchte, 12V4,8W
2BM 011 788-041	1	Zusatz-Blinkleuchte, 24V3,5W
2BM 011 788-047	50	
<hr/>		
2BM 011 788-071	1	Mit 500 mm Leitung und Klebeband.
2BM 011 788-077	50	Zusatz-Blinkleuchte, 12V4,8W
2BM 011 788-061	1	Zusatz-Blinkleuchte, 24V3,5W

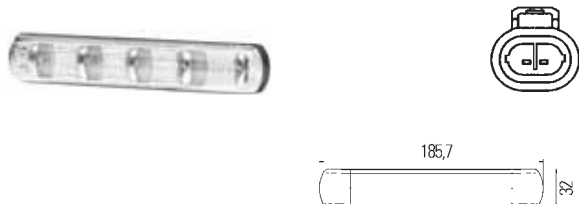

Für Anbau

Für Busse. Für seitlichen Anbau (Kategorie 6).

Gehäuse schwarz. 3 Befestigungsschrauben 3,5 x 35 mm.

Einsetzbar im spritzwassergeschützten Bereich.

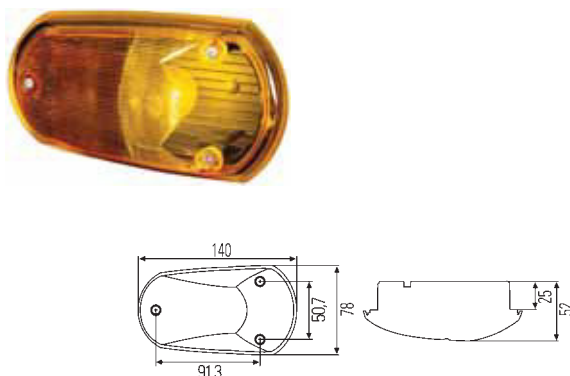

Bestell-Nr.	Vp.	
2BM 008 355-001	1	Lichtscheibe gelb.
2BM 008 355-007	30	Zusatz-Blinkleuchte
<hr/>		
8GA 002 073-241	10	Zubehör: P21W-Glühlampe, 24V
<hr/>		
2BM 008 355-017	30	Lichtscheibe glasklar.
		Zusatz-Blinkleuchte
<hr/>		
8KA 157 425-007	1	Zubehör: Leitungssatz, 2-adrig, für nicht spritzwassergeschützten Bereich, 1200 mm lang mit 2 Flachsteckhülsen 6,3 mm
8GA 006 841-241	10	PY21W-Glühlampe, 24V

Für Anbau

Für seitlichen Anbau (Kategorie 5 und 6).
Lichtscheibe gelb.

2 Befestigungsschrauben B4,2 x 19.

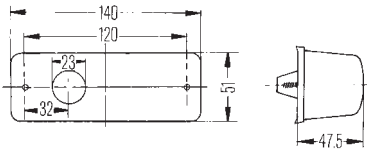

Bestell-Nr.	Vp.	
2BM 006 692-011	1	Zusatz-Blinkleuchte, links
2BM 006 692-017	18	
2BM 006 692-021	1	rechts
2BM 006 692-027	18	
		Zubehör:
8GA 002 073-121	10	P21W-Glühlampe, 12V
8GA 002 073-241	10	24V

Für Einbau

Lichtscheibe glasklar.

3 Löcher für Befestigungsschrauben.

Mit 3-poligem Junior Power Timer-Steckanschluss.

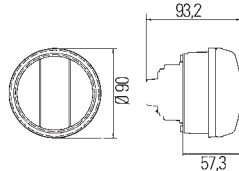

Bestell-Nr.	Vp.	
2BE 010 102-001	1	Blinklicht in Glühlampen-Technik, Positionslicht in LED-Technik. Ca. Stromverbrauch: 0,03A bei 12V. Blink-Positionsleuchte mit silberfarbiger 12V-Glühlampe und 2 weißen LEDs 0,4W Zubehör: 1 Tragrahmen 1 Steckergehäuse
9AH 165 968-001 8JD 162 581-802	1 1	
2BE 010 102-011	1	Blinklicht in Glühlampen-Technik, Positionslicht in LED-Technik. Ca. Stromverbrauch: 0,04A bei 24V. Blink-Positionsleuchte mit gelber 24V-Glühlampe und 2 weißen LEDs 0,85W Ersatzteile/Zubehör: 1 Tragrahmen 1 Steckergehäuse 10 PY21W-Glühlampe, 24V
9AH 165 968-001 8JD 162 581-802 8GA 006 841-241	1 1 10	
2BE 010 102-101	1	Tagfahrlicht in Glühlampen-Technik. Positionslicht in LED-Technik. Ca. Stromverbrauch: 0,03A bei 12V, 0,04A bei 24V. Tagfahr-Positionsleuchte mit weißer 12V-Glühlampe und 2 weißen LEDs 0,4W
2PT 010 102-111	1	Tagfahr-Positionsleuchte mit weißer 24V-HD-Glühlampe und 2 weißen LEDs 0,85W Ersatzteile/Zubehör: 1 Tragrahmen 1 Steckergehäuse P21W-Glühlampe, 10 12V (LL) 10 24V (HD)
9AH 165 968-001 8JD 162 581-802 8GA 002 073-271 8GA 002 073-251	1 1 10 10	

In LED-Technik. Lichtscheibe glasklar.

Mit 25 LEDs und 2500 mm Leitung.

Blinklicht: 4,0W, Positionslicht: 1,0W, Tagfahrlicht: 4,0W.

Ca. Stromaufnahme:

Blinklicht: 0,33A, Positionslicht: 0,08A, Tagfahrlicht: 0,33A bei 12V,

Blinklicht: 0,17A, Positionslicht: 0,04A, Tagfahrlicht: 0,17A bei 24V.

Gehäuse aus schwarzem Kunststoff.

1 Befestigungsschraube 6,3 mm.

Schutzart: IP6K6 und IP6K7.

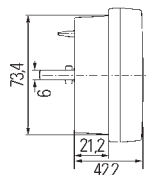
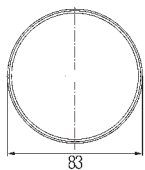

Bestell-Nr.	Vp.	
2BE 980 691-101	1	Blink-Positions-Tagfahrleuchte, 12V
2BE 980 690-101	1	24V
2BE 980 691-001	1	mit Tagfahrlichtabschaltung bei Blinklicht, 12V
2BE 980 690-001	1	mit Tagfahrlichtabschaltung bei Blinklicht, 24V
9GD 980 696-001	1	Zubehör: Adapterring

Für Anbau

Blinklicht gelb, Positionslicht weiß.

Druckgussgehäuse mit schwarzer Gummiunterlage.
2 Befestigungsschrauben M5.
Für Massey-Ferguson.
Nationale Typprüfung für Deutschland.



Bestell-Nr.	Vp.	
2BE 001 278-011	1	Blink-Positionsleuchte, links
2BE 001 278-021	1	rechts
Ersatzteile:		
9EL 087 769-001	1	Lichtscheibe
9FT 087 771-001	5	Lampenträger
8GM 002 094-121	10	M-Glühlampe, 12V
8GM 002 091-121	10	K-Glühlampe, 12V

Blinklicht gelb, Positionslicht weiß.

2 Löcher Ø 4,5 mm für Befestigungsschrauben M4.
Für vorderen Anbau.



Bestell-Nr.	Vp.	
2BE 003 347-001	1	Blink-Positionsleuchte
Ersatzteile:		
9EL 120 224-001	5	Lichtgehäuse mit Schraube
8GA 002 073-121	10	P21W-Glühlampe, 12V
8GA 002 073-241	10	24V
8GM 002 092-121	10	C5W-Glühlampe, 12V
8GM 002 092-241	10	24V

Für Einbau

Lichtscheibe glasklar.

Befestigung der Leuchte durch 2 seitliche Rastnocken.

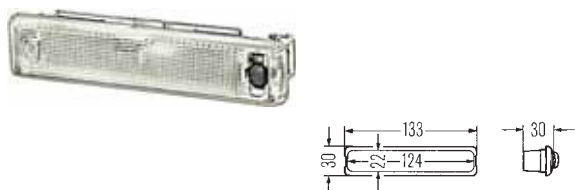

Bestell-Nr.	Vp.	
2JA 001 357-002	6	Innenleuchte mit Schalter
2JA 001 357-012	6	ohne Schalter
Zubehör:		
8GM 002 091-131	10	K-Glühlampe, 12V
8GM 002 091-251	10	24V

Lichtscheibe glasklar.

Mit Drehschalter und 12V-Glühlampe.

Klemmbefestigung.

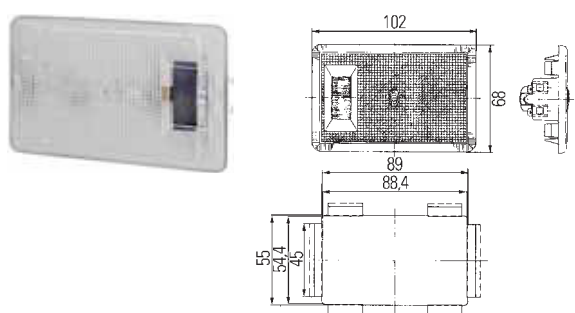

Bestell-Nr.	Vp.	
2JA 002 811-027	1	Innenleuchte
Ersatzteile:		
8GM 002 091-131	10	K-Glühlampe, 12V

Lichtscheibe milchweiß. Mit Schalter.

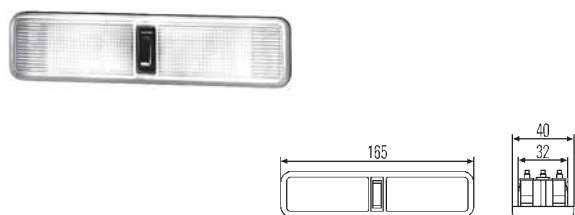

Bestell-Nr.	Vp.	
2JA 996 038-001	1	Innenleuchte
Zubehör:		
8GM 002 091-131	10	K-Glühlampe, 12V
8GM 002 091-251	10	24V

Lichtscheibe glasklar.

Mit Schalter und Ein-/Aus-Türkontakt.

2 Löcher, \varnothing 7 mm, für Befestigungsschrauben.



Bestell-Nr.	Vp.	
2JA 002 661-001	1	Innenleuchte
Ersatzteile/Zubehör:		
9EL 116 607-005	1	Lichtscheibe
8GA 002 073-121	10	P21W-Glühlampe, 12V
8GA 002 073-241	10	24V

In LED-Technik. Lichtscheibe glasklar.

Mit 10 weißen LEDs 2,0W, Schraubenkappen und 2500 mm Leitung.

Ca. Stromaufnahme: 0,17A bei 12V, 0,09A bei 24V.



Bestell-Nr.	Vp.	
2JA 959 073-001	1	Innenleuchte, 12V
2JA 959 073-201	1	24V

Für Einbau

Lichtscheibe glasklar.

Gehäuse grau (-041/-251), Gehäuse schwarz (-087).

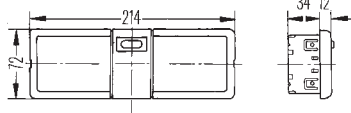
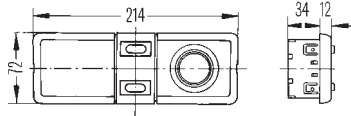
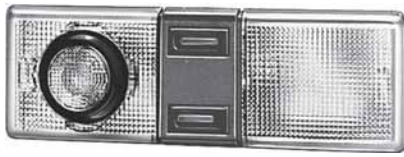

Bestell-Nr.	Vp.	
2JA 006 447-041	1	Innen-Leseleuchte mit schwenkbarem Spot und Ein-/Aus-Schalter für Innenleuchte und Spot
2JA 006 447-087	30	mit schwenkbarem Spot, ohne Ein-/Aus-Schalter
Zubehör:		
8GA 002 073-121	10	P21W-Glühlampe für Innenlicht, 12V
8GA 002 073-241	10	24V
8GA 002 071-131	10	R10W-Glühlampe für Leselicht, 12V
8GA 002 071-251	10	24V
Innen-Leseleuchte ohne Spot, mit Schalter und Ein-/Aus-Türkontakt		
Zubehör wahlweise:		
8GA 002 071-131	10	R10W-Glühlampe, 12V
8GA 002 071-251	10	24V
8GA 002 073-121	10	P21W-Glühlampe, 12V
8GA 002 073-241	10	24V

Lichtscheibe glasklar, mit schwenkbarem Spot. Ein-/Aus-Schalter für Innenleuchte und Spot.

Gehäuse grau.

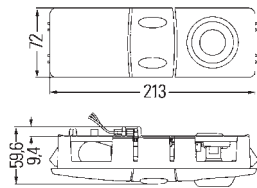

Bestell-Nr.	Vp.	
2JA 009 037-017	14	Innen-Leseleuchte mit 12V-Glühlampen
2JA 009 037-027	14	mit 24V-Glühlampen
Ersatzteile/Zubehör:		
8GA 002 073-121	10	P21W-Glühlampe für Innenlicht, 12V
8GA 002 073-241	10	24V
8GA 002 071-131	10	R10W-Glühlampe für Leselicht, 12V
8GA 002 071-251	10	24V

Lichtscheibe glasklar. Mit Schalter und Ein-/Aus-Türkontakt.

Gehäuse grau.

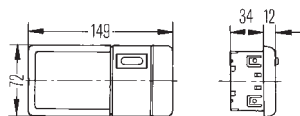

Bestell-Nr.	Vp.	
2JA 006 487-261	1	Innenleuchte ohne Glühlampe
2JA 006 487-347	56	mit 12V-Glühlampe
Ersatzteile/Zubehör wahlweise:		
8GA 002 071-131	10	R10W-Glühlampe, 12V
8GA 002 071-251	10	24V
8GA 002 073-121	10	P21W-Glühlampe, 12V
8GA 002 073-241	10	24V

Für Einbau

Lichtscheibe glasklar. Mit Sparschaltung.
Es darf nur eine Glühlampe geschaltet sein.

Gummigehäuse grau. 2 Befestigungsschrauben BZ4,2.

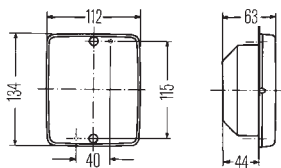

Bestell-Nr.	Vp.	
2JA 003 236-357	1	Innenleuchte
		Zubehör:
8GP 002 067-121	10	T4W-Glühlampe, 12V
8GP 002 067-241	10	24V

Lichtscheibe glasklar. Mit Ein-/Aus-Schalter, Türkontakt, 12V-Glühlampe und 150 mm Leitung mit 4-poligem Steckergehäuse.

Gehäuse aus Kunststoff.

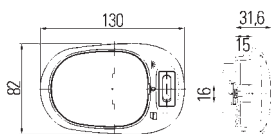

Bestell-Nr.	Vp.	
2JA 964 916-001	1	Innenleuchte mit grauem Schalter und transparentem Gehäuse
2JA 964 916-011	1	mit schwarzem Schalter und schwarzem Gehäuse
		Zubehör:
8GM 002 091-131	10	K-Glühlampe, 12V

SpotLED

In LED-Technik. Lichtscheibe glasklar.

Mit 1 weißen Luxeon Power LED und 200 mm Leitung.

Mit fixiertem Spot.

Gehäuse schwarz. Schraubbefestigung. Multivolt: 9V - 31V.

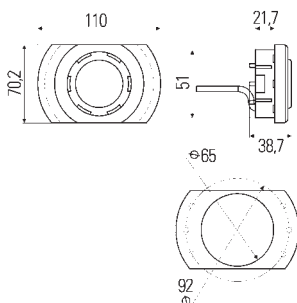

Bestell-Nr.	Vp.	
		Spot: 12V/24V2,5W. Ca. Stromaufnahme: 0,21A bei 12V, 0,10A bei 24V. CelisRinglicht: 12V0,5W, 24V1,0W. Ca. Stromaufnahme: 0,04A bei 12V, 0,02A bei 24V.
2JA 343 680-177	30	Innenleuchte mit blauem CelisRinglicht und schwarzen Kappen
2JA 343 680-127	30	Innenleuchte mit blauem CelisRinglicht und grauen Kappen
2JA 343 680-067	30	Innenleuchte mit rotem CelisRinglicht und weißen Kappen

Für Einbau

SpotLED

In LED-Technik. Lichtscheibe glasklar.

Mit 1 weißen Luxeon Power LED und 200 mm Leitung.

Mit verstellbarem Spot, 20° zu jeder Seite.

Gehäuse schwarz. Wahlweise Schraub- oder Federklemmbefestigung.

Multivolt: 9V - 31V.

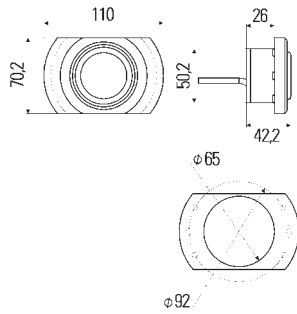

Bestell-Nr.	Vp.	
		Spot: 12V/24V2,5W. Ca. Stromaufnahme: 0,21A bei 12V, 0,10A bei 24V.
2JA 343 700-051	1	Innenleuchte ohne CelisRinglicht, mit weißen Kappen
2JA 343 700-251	1	Innenleuchte ohne CelisRinglicht, mit schwarzen Kappen
		Spot: 12V/24V2,5W. Ca. Stromaufnahme: 0,21A bei 12V, 0,10A bei 24V. CelisRinglicht: 12V0,5W, 24V1,0W. Ca. Stromaufnahme: 0,04A bei 12V, 0,02A bei 24V.
2JA 343 700-221	1	Innenleuchte mit blauem CelisRinglicht und weißen Kappen
2JA 343 700-271	1	Innenleuchte mit blauem CelisRinglicht und schwarzen Kappen
2JA 343 700-167	30	Innenleuchte mit rotem CelisRinglicht und schwarzen Kappen

Für Einbau

SpotLED

In LED-Technik. Lichtscheibe glasklar.

Mit 1 weißen LED und fixiertem Spot.

Spot: 12V2,5W.

Ca. Stromaufnahme: 0,20A bei 12V.

Walweise Schraub- oder Federklemmbefestigung.

Elektrischer Anschluss über 4-poliges Steckergehäuse.

Schutzart: IP3X. Multivolt: 10V - 31V.

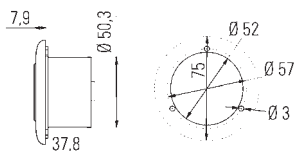

Bestell-Nr.	Vp.	
2JA 344 040-701	1	Innenleuchte mit weißem Einbaurahmen und breiter Ausleuchtung: 40°
2JA 344 040-711	1	Innenleuchte mit schwarzem Einbaurahmen und breiter Ausleuchtung: 40°
2JA 344 040-721	1	Innenleuchte mit silbernem Einbaurahmen und breiter Ausleuchtung: 40°
2JA 344 040-761	1	Innenleuchte mit silbernem Einbaurahmen und schmaler Ausleuchtung: 20°
9AB 959 505-501	1	Zubehör: Metallrahmen, rund, rostfrei poliert
9AB 959 505-561	1	rostfrei satiniert
9AB 344 057-001	1	Kunststoffrahmen, rund, schwarz
9AB 344 057-011	1	weiß
9AB 344 058-001	1	Kunststoffrahmen, quadratisch, schwarz
9AB 344 058-011	1	weiß
9AB 344 058-021	1	silber

Für Einbau

SpotLED

In LED-Technik. Lichtscheibe glasklar.

Mit 1 warm-weißen LED und verstellbarem Spot.

Spot: 12V/24V2,5W.

Ca. Stromaufnahme: 0,20A bei 12V, 0,10A bei 24V.

Celis Ringlicht: 12V0,5W, 24V1,0W.

Ca. Stromaufnahme: 0,04A bei 12V, 0,02A bei 24V.

Walweise Schraub- oder Federklammerbefestigung.

Elektrischer Anschluss über 4-poliges Steckergehäuse.

Schutzart: IP3X. Multivolt: 10V - 31V.

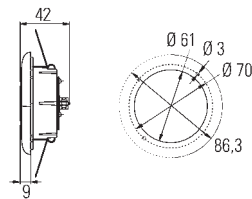

Bestell-Nr.	Vp.	
2JA 343 790-301	1	Innenleuchte mit breiter Ausleuchtung: 40° und weißem Einbaurahmen, ohne CelisRinglicht
2JA 343 790-701	1	mit weißem CelisRinglicht
2JA 343 790-311	1	Innenleuchte mit breiter Ausleuchtung: 40° und schwarzem Einbaurahmen, ohne CelisRinglicht
2JA 343 790-711	1	mit weißem CelisRinglicht
2JA 343 790-411	1	Innenleuchte mit schmaler Ausleuchtung: 20° und schwarzem Einbaurahmen, ohne CelisRinglicht
2JA 343 790-611	1	mit weißem CelisRinglicht
2JA 343 790-341	1	Innenleuchte mit breiter Ausleuchtung: 40° und silbernem Einbaurahmen, ohne CelisRinglicht
2JA 343 790-741	1	mit weißem CelisRinglicht
2JA 343 790-441	1	Innenleuchte mit schmaler Ausleuchtung: 20° und silbernem Einbaurahmen, ohne CelisRinglicht
2JA 343 790-477	30	Innenleuchte mit schmaler Ausleuchtung: 20°, silbernem Einbaurahmen und 200 mm Leitung mit AMP-Steckanschluss, ohne CelisRinglicht
9AB 343 792-061	1	Zubehör: Kunststoffrahmen, rund, verchromt
9AB 343 792-071	1	gold

Für Einbau

SpotLED

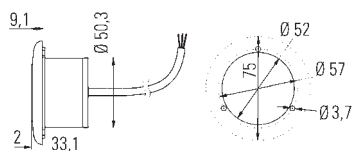

In LED-Technik. Lichtscheibe glasklar.
 Mit 1 warm-weißen LED und verstellbarem Spot.
 Schmale Ausleuchtung: 20°.
 Umschaltung möglich zwischen weißer Funktionsbeleuchtung
 und blauem Nachtdesign.
 Spot: 12V/24V2,5W.
 Ca. Stromaufnahme: 0,20A bei 12V, 0,10A bei 24V.
 Celis Ringlicht: 12V0,5W, 24V1,0W.
 Ca. Stromaufnahme: 0,04A bei 12V, 0,02A bei 24V.
 Wahlweise Schraub- oder Federklemmbefestigung.
 Elektrischer Anschluss über 4-poliges Steckergehäuse.
 Schutzart: IP3X. Multivolt: 10V - 31V.

Bestell-Nr.	Vp.	
2JA 343 790-107	30	Innenleuchte mit blauem CelisRinglicht und weißem Einbaurahmen

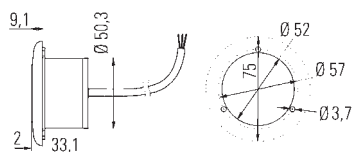

In LED-Technik. Lichtscheibe glasklar.
 Mit 1 warm-weißen LED, fixiertem Spot und 200 mm Leitung.
 Schmale Ausleuchtung: 20°.
 Spot: 12V/24V 2,5W.
 Ca. Stromaufnahme: 0,20A bei 12V, 0,10A bei 24V.
 Celis Ringlicht: 12V0,5W, 24V1,0W.
 Ca. Stromaufnahme: 0,04A bei 12V, 0,02A bei 24V.
 3 Löcher, Ø 3,7 mm, für Befestigungsschrauben.
 Multivolt: 10V - 31V.

Bestell-Nr.	Vp.	
2JA 343 980-217	48	Innenleuchte mit weißem CelisRinglicht und schwarzem Einbaurahmen

SpotBulb

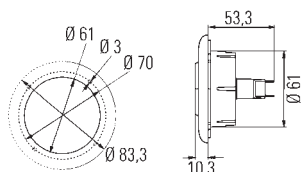

Lichtscheibe glasklar. Mit 12V-Glühlampe.
 Mit verstellbarem Spot. Breite Ausleuchtung: 35°.
 Elektrischer Anschluss über Flachsteckanschlüsse 6,3 mm.
 Wahlweise Schraub- oder Federklemmbefestigung.
 Schutzart: IP3X.

Bestell-Nr.	Vp.	
2JA 343 795-011	1	Innenleuchte mit schwarzem Einbaurahmen
8GP 003 594-121	10	Ersatzteile: W5W-Glühlampe, 12V

Für Ein- oder Anbau

SpotLED Set

In LED-Technik. Lichtscheibe brillant/klar.
Spot: 5V1,5W. Ca. Stromaufnahme: 0,30A bei 5V.
Celis Ringlicht: 5V0,5W. Ca. Stromaufnahme: 0,10A bei 5V.
 Elektrischer Anschluss mit 500 mm langen Leitungen.
 3 Löcher, Ø 3,7 mm, für Befestigungsschrauben. Schutzart: IP20.

Inhalt:
 4 SpotLED-Leuchten mit je 1 warmweißen Power-LED,
 4 Anbaurahmen, 4 Dichtungsringe für Einbau und
 1 Zentral-Steuergerät 5XA 344 150-001.

Technische Daten Zentral-Steuergerät:
 Multivolt: 9V - 32V. Ausgangsspannung: 3A bei 5V.
 Anzahl der Schaltkreise: 2 mit max. 4 SpotLEDs je Schaltkreis,
 separat zu Dimmen. Schraubanschlüsse.
 Leistungsaufnahme: 1 - 16W. Schutzart: IP30.



Bestell-Nr.	Vp.	
2JA 344 190-301	1	Innenleuchten-Set mit rotem CelisRinglicht und weißem Rahmen
2JA 344 190-311	1	und schwarzem Rahmen
2JA 344 190-351	1	Innenleuchten-Set mit orangem CelisRinglicht und weißem Rahmen
2JA 344 190-361	1	und schwarzem Rahmen
2JA 344 190-371	1	und silbernem Rahmen
Ersatzteile/Zubehör:		
9AB 959 505-501	1	Metallrahmen, rund, rostfrei poliert
9AB 959 505-561	1	rostfrei satiniert
9AB 344 057-001	1	Kunststoffrahmen, rund, mit scharfen Kanten, schwarz
9AB 344 057-011	1	weiß
9AB 344 057-061	1	verchromt
9AB 344 057-071	1	gold
9XD 344 192-061	1	Aufbaurahmen, rund, verchromt
9XD 344 192-071	1	gold
9AB 344 058-001	1	Kunststoffrahmen, quadratisch, mit scharfen Kanten, schwarz
9AB 344 058-011	1	weiß
9AB 344 058-021	1	silber
9AB 344 058-061	1	verchromt
9AB 344 058-071	1	gold
5XA 344 150-011	1	Zentral-Steuergerät zur Ansteuerung von max. 8 SpotLEDs in einem Schaltkreis mit der zusätzlichen Option über den 2. Schaltkreis Innenleuchten bis zu einer Gesamtleistung von max. 70W anzusteuern und zu dimmen

Für Ein- oder Anbau

SpotLED

In LED-Technik. Lichtscheibe brillant/klar.
 Mit 1 weißen Power-LED und fixiertem Spot.
 Spot: 5V1,5W. Ca. Stromaufnahme: 0,30A bei 5V.
 Elektrischer Anschluss mit 500 mm langen Leitungen.
 3 Löcher Ø 3,7 mm für Befestigungsschrauben. Schutzart: IP20.

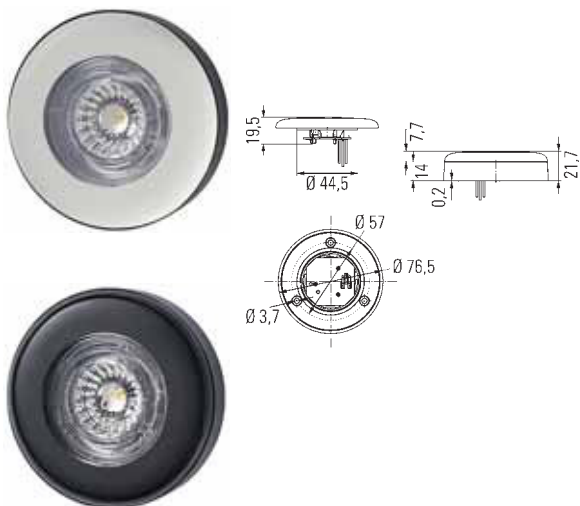

Bestell-Nr.	Vp.	
2JA 344 199-001	1	Innenleuchte ohne CelisRinglicht, mit weißem Rahmen
2JA 344 199-011	1	mit schwarzem Rahmen
9AB 959 505-501	1	Zubehör: Metallrahmen, rund, rostfrei poliert
9AB 959 505-561	1	rostfrei satiniert
9AB 344 057-001	1	Kunststoffrahmen, rund, mit scharfen Kanten, schwarz
9AB 344 057-011	1	weiß
9AB 344 057-061	1	verchromt
9AB 344 057-071	1	gold
9AB 344 045-061	1	Kunststoffrahmen, rund, schwarz
9AB 344 045-071	1	gold
9XD 344 192-061	1	Aufbaurahmen, rund, verchromt
9XD 344 192-071	1	gold
9AB 344 058-001	1	Kunststoffrahmen, quadratisch, mit scharfen Kanten, schwarz
9AB 344 058-011	1	weiß
9AB 344 058-021	1	silber
9AB 344 058-061	1	verchromt
9AB 344 058-071	1	gold

Für Ein- oder Anbau

SpotLED

In LED-Technik. Lichtscheibe brillant/klar.
 Mit 1 weißen Power-LED und fixiertem Spot.
 Spot: 5V1,5W. Ca. Stromaufnahme: 0,30A bei 5V.
 Celis Ringlicht: 5V0,5W. Ca. Stromaufnahme: 0,10A bei 5V.
 Elektrischer Anschluss mit 500 mm langen Leitungen.
 3 Löcher Ø 3,7 mm für Befestigungsschrauben. Schutzart: IP20.

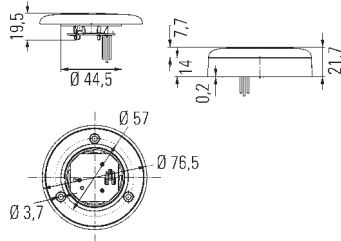

Bestell-Nr.	Vp.	
2JA 344 199-121	1	Innenleuchte mit warmweißem CelisRinglicht und silbernem Rahmen
2JA 344 199-201	1	Innenleuchte mit blauem CelisRinglicht und weißem Rahmen
2JA 344 199-211	1	und schwarzem Rahmen
2JA 344 199-221	1	und silbernem Rahmen
2JA 344 199-301	1	Innenleuchte mit rotem CelisRinglicht und weißem Rahmen
2JA 344 199-311	1	und schwarzem Rahmen
2JA 344 199-351	1	Innenleuchte mit orangem CelisRinglicht und weißem Rahmen
2JA 344 199-371	1	und silbernem Rahmen
9AB 959 505-501	1	Zubehör: Metallrahmen, rund, rostfrei poliert
9AB 959 505-561	1	rostfrei satiniert
9AB 344 057-001	1	Kunststoffrahmen, rund, mit scharfen Kanten, schwarz
9AB 344 057-011	1	weiß
9AB 344 057-061	1	verchromt
9AB 344 057-071	1	gold
9AB 344 045-061	1	Kunststoffrahmen, rund, schwarz
9AB 344 045-071	1	gold
9XD 344 192-061	1	Aufbaurahmen, rund, verchromt
9XD 344 192-071	1	gold
9AB 344 058-001	1	Kunststoffrahmen, quadratisch, mit scharfen Kanten, schwarz
9AB 344 058-011	1	weiß
9AB 344 058-021	1	silber
9AB 344 058-061	1	verchromt
9AB 344 058-071	1	gold

Für Ein- oder Anbau

HighPower SpotLED Set

In LED-Technik. Lichtscheibe brillant/klar.
Spot: 5V2,6W. Ca. Stromaufnahme: 0,50A bei 5V.
CELIS Ringlicht: 5V0,5W. Ca. Stromaufnahme: 0,10A bei 5V.
 Elektrischer Anschluss mit 500 mm langen Leitungen.
 3 Löcher, Ø 3,5 mm, für Befestigungsschrauben. Schutzart: IP20.

Inhalt:
 4 Leuchten mit fixiertem Spot und je 1 warmweißen Power-LED,
 4 Anbaurahmen, 4 Dichtungsringe für Einbau und
 1 Zentral-Steuergerät 5XA 344 150-001.

Technische Daten Zentral-Steuergerät:
 Multivolt: 9V - 32V. Ausgangsspannung: 3A bei 5V.
 Anzahl der Schaltkreise: 2 mit max. 4 SpotLEDs je Schaltkreis,
 separat zu Dimmen. Schraubanschlüsse.
 Leistungsaufnahme: 1 - 16W. Schutzart: IP30.

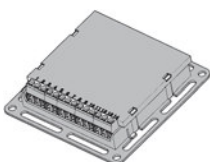
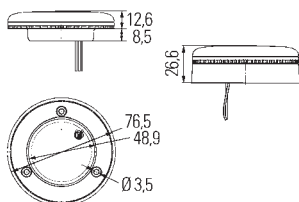

Bestell-Nr.	Vp.	
2JA 344 590-001	1	Innenleuchten-Set ohne CELIS Ringlicht, mit weißem Rahmen
2JA 344 590-011	1	mit schwarzem Rahmen
2JA 344 590-021	1	mit silbernem Rahmen
		Innenleuchten-Set mit warmweißem CELIS Ringlicht und weißem Rahmen
2JA 344 590-101	1	
2JA 344 590-111	1	und schwarzem Rahmen
2JA 344 590-121	1	und silbernem Rahmen
		Ersatzteile/Zubehör:
9AB 959 505-501	1	Metallrahmen, rund, rostfrei poliert
9AB 959 505-561	1	rostfrei satiniert
9AB 344 057-001	1	Kunststoffrahmen, rund, mit scharfen Kanten, schwarz
9AB 344 057-011	1	weiß
9AB 344 057-061	1	verchromt
9AB 344 057-071	1	gold
9AB 344 045-061	1	Kunststoffrahmen, rund, mit abgerundeten Kanten, schwarz
9AB 344 045-071	1	gold
9XD 344 192-061	1	Aufbaurahmen, rund, verchromt
9XD 344 192-071	1	gold
9AB 344 058-001	1	Kunststoffrahmen, quadratisch, mit scharfen Kanten, schwarz
9AB 344 058-011	1	weiß
9AB 344 058-021	1	silber
9AB 344 058-061	1	verchromt
9AB 344 058-071	1	gold
5XA 344 150-011	1	Zentral-Steuergerät zur Ansteuerung von max. 8 SpotLEDs in einem Schaltkreis mit der zusätzlichen Option über den 2. Schaltkreis Innenleuchten bis zu einer Gesamtleistung von max. 70W anzusteuern und zu dimmen

Für Ein- oder Anbau

HighPower SpotLED

In LED-Technik. Lichtscheibe brillant/klar.

Mit 1 weißen HighPower-LED, fixiertem Spot,
2 Rahmen und Dichtung.

Spot: 5V2,6W. Ca. Stromaufnahme: 0,50A bei 5V.

Celis Ringlicht: 5V0,5W. Ca. Stromaufnahme: 0,10A bei 5V.

Elektrischer Anschluss mit 500 mm langen Leitungen.

3 Löcher Ø 3,5 mm für Befestigungsschrauben. Schutzart: IP20.

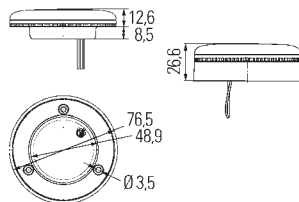

Bestell-Nr.	Vp.	
2JA 344 599-001	1	Innenleuchte ohne CelisRinglicht, mit weißem Rahmen
2JA 344 599-011	1	mit schwarzem Rahmen
2JA 344 599-021	1	mit silbernem Rahmen
2JA 344 599-101	1	Innenleuchte mit warmweißem CelisRinglicht und weißem Rahmen
2JA 344 599-111	1	und schwarzem Rahmen
2JA 344 599-121	1	und silbernem Rahmen
2JA 344 599-201	1	Innenleuchte mit blauem CelisRinglicht und weißem Rahmen
2JA 344 599-211	1	und schwarzem Rahmen
2JA 344 599-221	1	und silbernem Rahmen
2JA 344 599-301	1	Innenleuchte mit rotem CelisRinglicht und weißem Rahmen
2JA 344 599-311	1	und schwarzem Rahmen
2JA 344 599-321	1	und silbernem Rahmen
2JA 344 599-351	1	Innenleuchte mit orangem CelisRinglicht und weißem Rahmen
2JA 344 599-361	1	und schwarzem Rahmen
2JA 344 599-371	1	und silbernem Rahmen
9AB 959 505-501	1	Zubehör: Metallrahmen, rund, rostfrei poliert
9AB 959 505-561	1	rostfrei satiniert
9AB 344 057-001	1	Kunststoffrahmen, rund, mit scharfen Kanten, schwarz
9AB 344 057-011	1	weiß
9AB 344 057-061	1	verchromt
9AB 344 057-071	1	gold
9AB 344 045-061	1	Kunststoffrahmen, rund, mit abgerundeten Kanten, schwarz
9AB 344 045-071	1	gold
9XD 344 192-061	1	Aufbaurahmen, rund, verchromt
9XD 344 192-071	1	gold
9AB 344 058-001	1	Kunststoffrahmen, quadratisch, mit scharfen Kanten, schwarz
9AB 344 058-011	1	weiß
9AB 344 058-021	1	silber
9AB 344 058-061	1	verchromt
9AB 344 058-071	1	gold

Für Einbau

Ambient SpotLED

**In LED-Technik. Lichtscheibe brillant/klar.
Mit 1 LED 0,3W.**

Ca. Stromaufnahme: 0,025A bei 12V/24V.
Montage mit Befestigungsring, alternativ über
2 Löcher für Befestigungsschrauben ST 3,5.
Elektrischer Anschluss mit 4-poligem AMP-Micro-Steckergehäuse.
Temperaturbereich: -40 °C bis + 60 °C. Schutzart: IP3X.

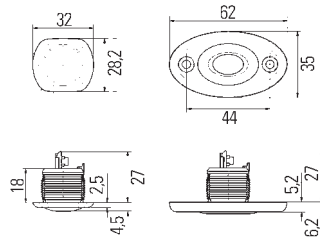

Bestell-Nr.	Vp.	
2JA 344 170-021	1	Innenleuchte mit 3 Einbaurahmen (schwarz, weiß, grau) und ambierter weißer Beleuchtung, 12V
2JA 344 170-121	1	24V
2JA 344 170-201	1	Innenleuchte mit 3 Einbaurahmen (schwarz, weiß und silber) und ambierter weißer Beleuchtung, 12V

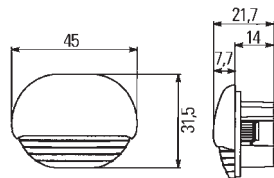

In LED-Technik. Lichtscheibe glasklar.

Ca. Stromaufnahme: 0,04A bei 12V.
Mit weißer Abdeckkappe und 100 mm Leitung.

Bestell-Nr.	Vp.	
2JA 998 560-017	20	Innenleuchte mit 1 weißen LED, 12V0,5W
2JA 998 560-057	20	mit 1 blauen LED, 12V0,5W

Für Einbau

Mini OvalLED

In LED-Technik. Lichtscheibe brillant/klar.

Ca. Stromaufnahme: 0,5A bei 12V, 0,25A bei 24V.

Schwarzes Gehäuse.

Elektrischer Anschluss durch eine 150 mm lange Leitung.

Temperaturbereich: -40 °C bis +60 °C. Schutzart: IP6K9K, Schalter IP40.

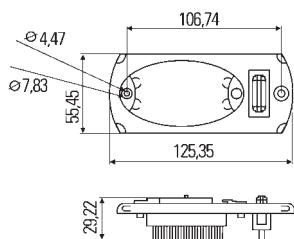
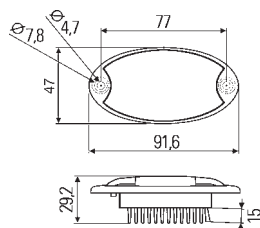

Bestell-Nr.	Vp.	
2JA 343 570-011	1	Innenleuchte ohne Rahmen und Schalter, mit 4 weißen Power LEDs und 1 LED für ambiente, rote Beleuchtung, 12V
2JA 343 570-001	1	24V
2JA 343 570-101	1	Innenleuchte ohne Rahmen und Schalter, mit 4 weißen Standard LEDs und 1 LED für ambiente, blaue Beleuchtung, 24V
2JA 343 570-117	48	Innenleuchte ohne Rahmen und Schalter, mit 4 weißen Power LEDs und 1 LED für ambiente, blaue Beleuchtung, 12V
2JA 343 570-051	1	Innenleuchte mit Rahmen, Schalter, 4 weißen Power LEDs und 1 LED für ambiente, rote Beleuchtung, 12V
2JA 343 570-041	1	24V
2JA 343 570-157	48	Innenleuchte mit Rahmen, Schalter, 4 weißen Power LEDs und 1 LED für ambiente, blaue Beleuchtung, 12V
2JA 343 570-141	1	24V
2JA 343 570-061	1	Innenleuchte mit Rahmen, Schalter, 4 weißen Standard LEDs und 1 LED für ambiente, rote Beleuchtung,
2JA 343 570-267	48	Innenleuchte mit Rahmen, Schalter, 5 weißen Standard LEDs und 4-poligem DEUTSCH-Steckanschluss, 24V

Lichtscheibe glasklar.

Schwarzes Gehäuse.

Mit Schalter, Türkontakt und Flachsteckanschlüssen.

Wahlweise Schraub- oder Klemmbefestigung.

Temperaturbereich: -40 °C bis +60 °C. Schutzart: IP3.

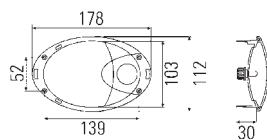

Bestell-Nr.	Vp.	
2JA 009 294-001	1	Innenleuchte mit 12V-Glühlampe, ohne Lesespot
2JA 009 294-021	1	mit 12V-Glühlampen und Lesespot
8GP 003 594-121	10	Ersatzteile: W5W-Glühlampe, 12V

Für Einbau

CargoLED

**In LED-Technik. Lichtscheibe glasklar.
Mit 4 weißen LEDs, 6,0W.**

Ca. Stromaufnahme: 0,5A bei 12V, 0,25A bei 24V.
Silberfarbiger Einbaurahmen mit
4 Löchern Ø 4 mm für Befestigungsschrauben.
Mit 310 mm Leitung mit offenen Enden.
Temperaturbereich: - 40 °C bis + 60 °C.
Multivolt: 9V - 31V. Schutzart: IP6K9K.

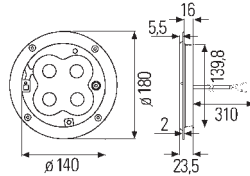

Bestell-Nr.	Vp.	
2JB 343 227-041	1	Innenleuchte mit warm-weißer Lichtfarbe
9XD 344 118-101	1	Zubehör: Aufbaurahmen, grau

**In LED-Technik. Lichtscheibe glasklar.
Mit 12 LEDs 12V1,8W.**

Ca. Stromaufnahme: 0,15A bei 12V.

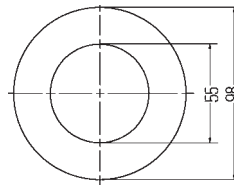

Bestell-Nr.	Vp.	
2PF 008 405-061	1	Innenleuchte mit weißen LEDs
2JA 008 405-081	1	mit blauen LEDs

**Mit Halogen-Glühlampe 12V10,0W
und 300 mm Leitung.**

Weißes Gehäuse mit silberfarbigem Zierring.

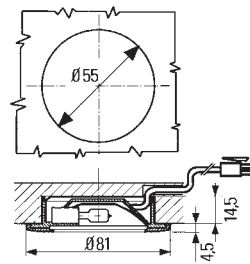

Bestell-Nr.	Vp.	
2JA 009 208-001	1	Innenleuchte mit milchweißer Lichtscheibe
2JA 009 208-011	1	mit glasklarer Lichtscheibe

Achtung: Hohe Temperaturen.

**Bitte verwenden Sie Silikonleitungen. Die Innenleuchte darf nicht
mit leicht entzündbarem Installationsmaterial in Berührung kommen !**

PC-Lichtscheibe glasklar.

Metallgehäuse und Reflektor.
4 Löcher, Ø 4 mm, für Befestigungsschrauben.

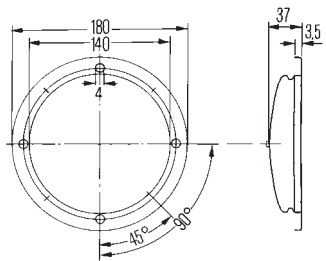

Bestell-Nr.	Vp.	
2JA 008 615-001	1	Innenleuchte
8GA 002 073-241	10	Zubehör: P21W-Glühlampe, 24V

Für Einbau

**Lichtscheibe glasklar, Grundplatte weiß.
Mit Sparschaltung.**

4 Löcher für Befestigungsschrauben M4.
Glühlampen wahlweise 2 x 10W volle Leistung oder
1 x 4W bzw. 1 x 5W Sparschaltung.

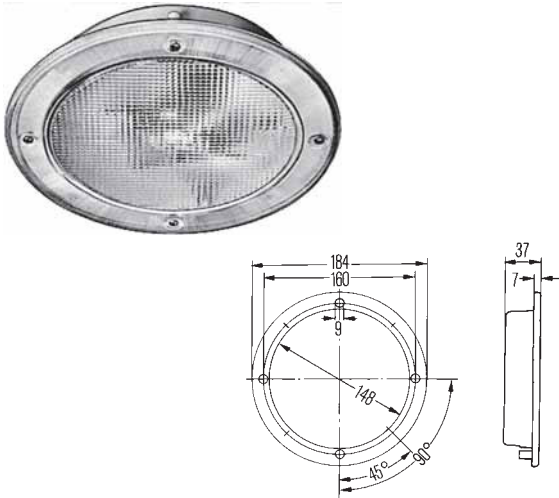

Bestell-Nr.	Vp.	
2JA 005 590-001	1	Innenleuchte mit rundem Einbaurahmen
		Zubehör:
8GA 002 071-131	10	R10W-Glühlampe, 12V
8GA 002 071-251	10	24V
8GP 002 067-121	10	T4W-Glühlampe, 12V
8GP 002 067-241	10	24V
8GH 002 473-151	10	wahlweise Halogen-Glühlampe H10W, 12V

Mini ThinLED

In LED-Technik. Lichtscheibe glasklar.

Ca. Stromaufnahme (-10/-11/-40): 0,06A bei 12V, 0,1A bei 24V.
Ca. Stromaufnahme (-02): 0,04A bei 12V
Grundplatte grau. 2 Löcher für Befestigungsschrauben M3.

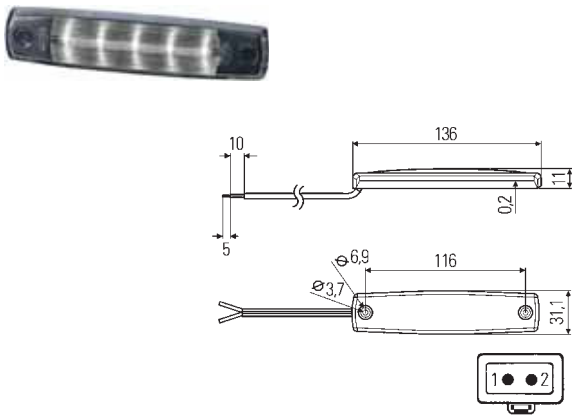

Bestell-Nr.	Vp.	
2JA 343 660-101	1	Innenleuchte mit 5 weißen LEDs und 170 mm Leitung, 12V0,7W
2JA 343 660-107	30	
2JA 343 660-117	30	24V2,3W
2JA 343 660-407	30	Innenleuchte mit 5 weißen LEDs, 50 mm Leitung und 2-poligem DEUTSCH-Steckanschluss, 24V2,3W
2JA 343 660-021	1	Innenleuchte mit 3 blauen LEDs und 170 mm Leitung, 12V0,42W

In LED-Technik. Lichtscheibe glasklar.

Ca. Stromaufnahme: 0,15A bei 12V/24V.
Grundplatte grau. Mit 1000 mm Leitung.

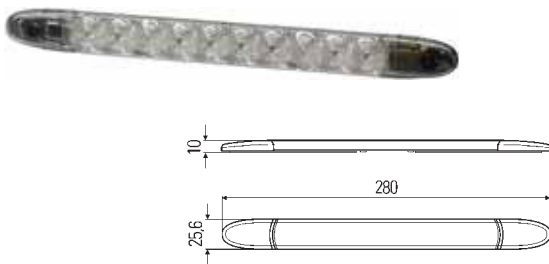

Bestell-Nr.	Vp.	
2JA 343 606-001	1	Innenleuchte mit 10 weißen LEDs, 12V1,8W
2JA 343 606-007	30	
2JA 343 606-011	1	mit 10 weißen LEDs, 24V3,6W
2JA 343 606-017	30	
2JA 343 606-201	1	mit 10 blauen LEDs, 12V1,8W
2JA 343 606-217	30	mit 10 blauen LEDs, 24V3,6W

Für Anbau

**In LED-Technik. Mit 2500 mm Leitung und Verpolungsschutz.
Lichtscheibe glasklar.**

Ca. Stromaufnahme: 0,25A bei 12V, 0,125A bei 24V.

2 Befestigungsschrauben mit Schraubenköpfen.

Schutzart: IP6K6, IP6K7.

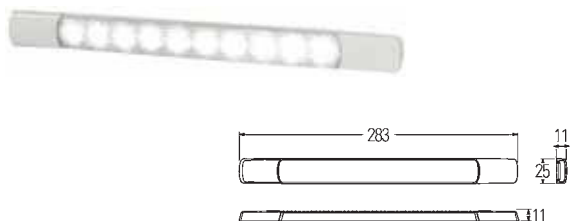

Bestell-Nr.	Vp.	
2JA 980 879-011	1	Innenleuchte mit 10 weißen LEDs, 12V3,0W
2JA 980 879-111	1	mit 10 weißen LEDs, 24V3,0W
2JA 980 879-201	1	mit 10 warmweißen LEDs, 12V3,0W
2JA 980 879-301	1	mit 10 warmweißen LEDs, 24V3,0W
		Zubehör: Kunststoffhalter für Seitenwand- oder Deckenmontage, weiß
8HG 958 000-011	1	weiß
8HG 958 000-021	1	schwarz

DuraLED Oval

In LED-Technik. Lichtscheibe weiß.

Mit 180 mm Leitung.

Ca. Stromaufnahme: 0,26A bei 12V, 0,13A bei 24V.

Rahmen weiß. 2 Löcher Ø 5 mm für Befestigungsschrauben.

Schutzart: IP6K7K.

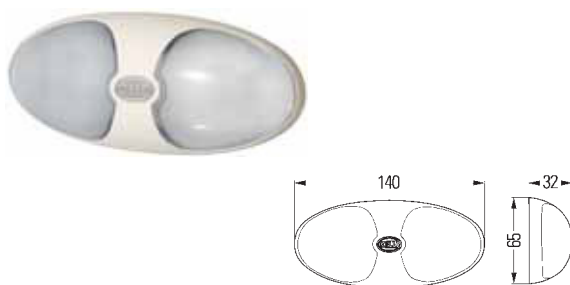

Bestell-Nr.	Vp.	
2JA 959 700-102	1	Innenleuchte mit 12 weißen LEDs 12V/24V3,0W

Lichtscheibe glasklar, mit Schalter.

Gehäuse chrombrillant, Grundplatte aus Kunststoff.

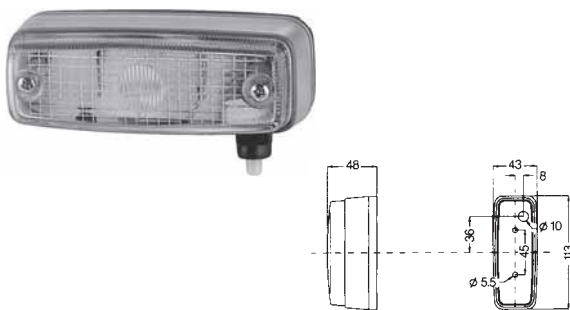

Bestell-Nr.	Vp.	
2JA 997 027-051	1	Innenleuchte
		Zubehör: K-Glühlampe,
8GM 002 091-121	10	12V
8GM 002 091-241	10	24V

Für Anbau

Lichtscheibe milchweiß.

2 Löcher, Ø 5 mm, für Befestigungsschrauben.

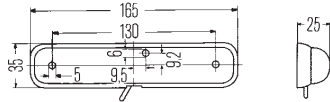

Bestell-Nr.	Vp.	
2JA 001 330-001	2	Innenleuchte mit Schalter
2JA 001 330-007	102	
2JA 001 330-031	2	ohne Schalter
Zubehör:		
8GM 002 092-121	10	C5W-Glühlampe, 12V
8GM 002 092-241	10	24V

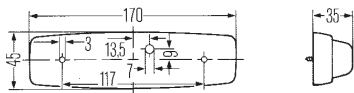

Lichtscheibe glasklar, mit Schalter.

Einschalten durch Schieben der Lichtscheibe.

Rand chrombrillant. 2 Löcher für Befestigungsschrauben B 4,2 x 13.

Bestell-Nr.	Vp.	
2JA 001 364-001	2	Innenleuchte
Zubehör:		
8GM 002 091-131	10	K-Glühlampe, 12V
8GM 002 091-251	10	24V

Lichtscheibe glasklar, mit Schalter.

Schwarzer Blendschirm zur Veränderung des Lichtaustritts.

Bei Einstellung des Blendschirms auf einen Lichtaustrittswinkel von 45° mechanisches Ausschalten des Lichts.

2 Löcher, Ø 5,5, für Befestigungsschrauben.

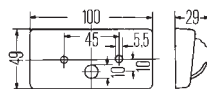

Bestell-Nr.	Vp.	
2JA 004 192-001	1	Innenleuchte
Zubehör:		
8GM 002 091-131	10	K-Glühlampe, 12V
8GM 002 091-251	10	24V

In LED-Technik. Lichtscheibe glasklar.

Mit 4 weißen LEDs 24V1,5W und 1300 mm Leitung.

Ausleuchtung: 40°.

Ca. Stromaufnahme: 0,06A bei 24V.

Gehäuse aus schwarzem Kunststoff.

2 Löcher für Ø 5,5 mm für Befestigungsschrauben.

Schutzart: IP6K9K.

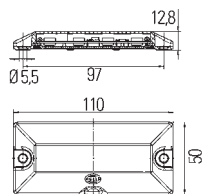

Bestell-Nr.	Vp.	
2JA 010 838-017	20	Innenleuchte

Für Anbau

In LED-Technik. Lichtscheibe glasklar.
Mit 8 weißen LEDs 3,3W.
Ausleuchtung: 65°. Farbtemperatur 5700° Kelvin.
 Ca. Stromaufnahme: 0,27A bei 12V, 0,13A bei 24V.
 4 Löcher, Ø 5,0 mm, für Befestigungsschrauben.
 Multivolt: 10V - 30V. Schutzart -001: IP54, -011: IP67.

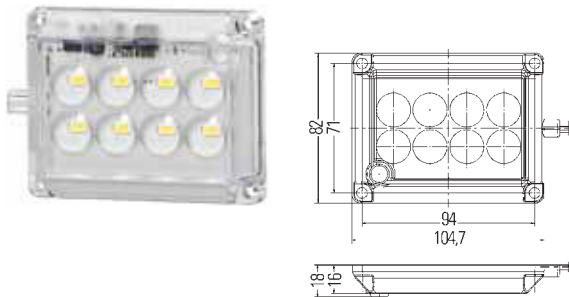

Bestell-Nr.	Vp.	
2JA 012 557-001	1	Innenleuchte mit Bewegungsmelder und 3100 mm Leitung
2JA 012 557-007	16	
2JA 012 557-011	1	ohne Bewegungsmelder, mit 2400 mm Leitung
2JA 012 557-017	16	

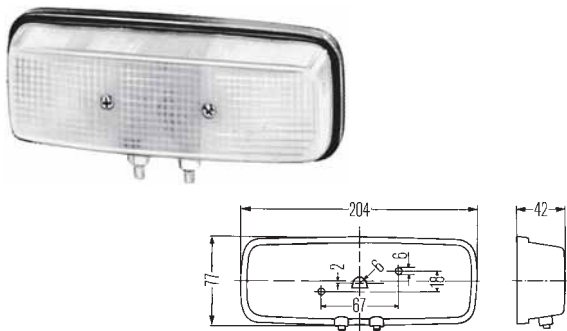

Lichtscheibe milchweiß.
Mit 2 Schaltern, Sparschaltung zur wahlweisen Schaltung von 1, 2 oder 3 Glühlampen.
 Gehäuse schwarz. 2 Löcher Ø 6 mm für Befestigungsschrauben.

Bestell-Nr.	Vp.	
2JA 001 360-001	1	Innenleuchte
		Zubehör:
		K-Glühlampe,
8GM 002 091-131	10	12V
8GM 002 091-251	10	24V

Lichtscheibe glasklar,
 2 Löcher, Ø 6 mm, für Befestigungsschrauben.

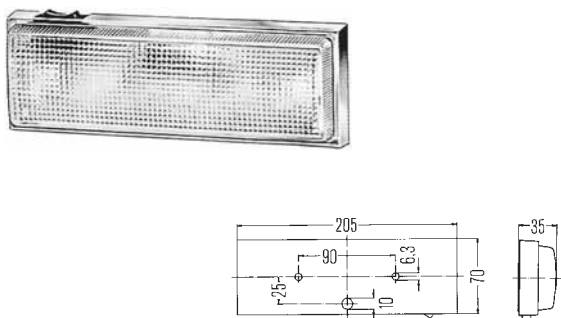

Bestell-Nr.	Vp.	
2JA 003 354-001	1	Innenleuchte mit glasklarem Rand und Schalter
		Ersatzteile/Zubehör:
9EL 120 240-011	2	Lichtscheibe
9AR 120 266-001	4	Einbaurahmen
		K-Glühlampe,
8GM 002 091-131	10	12V
8GM 002 091-251	10	24V
2JA 003 354-051	1	Innenleuchte mit glasklarem Rand, ohne Schalter
		Zubehör:
		K-Glühlampe,
8GM 002 091-131	10	12V
8GM 002 091-251	10	24V
2JA 003 354-031	1	Innenleuchte, Rand mit Chromeffekt, mit Schalter
		Zubehör:
		K-Glühlampe,
8GM 002 091-131	10	12V
8GM 002 091-251	10	24V

Für Anbau

Lichtscheibe glasklar, ohne Schalter.

Gehäuse aus schwarzem Kunststoff.
2 Befestigungsschrauben M6 x 12.

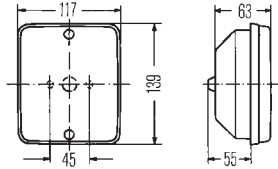

Bestell-Nr.	Vp.	
2ZR 003 236-051	1	Innenleuchte
Ersatzteile/Zubehör:		
9EL 119 544-111	4	Lichtscheibe
9DX 119 545-051	2	Reflektor
8GA 002 073-121	10	P21W-Glühlampe, 12V
8GA 002 073-241	10	24V

Lichtscheibe milchweiß, Rahmen verchromt, ohne Schalter.

4 Löcher, Ø 3,2 mm, für Befestigungsschrauben.

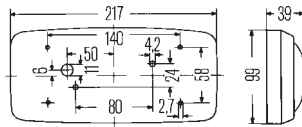

Bestell-Nr.	Vp.	
2JA 001 331-011	5	Innenleuchte
Ersatzteile/Zubehör:		
9EL 091 749-011	5	Lichtscheibe
8GA 002 071-131	10	R10W-Glühlampe, 12V
8GA 002 071-251	10	24V

Makrolon-Lichtscheibe und Rahmen glasklar, mit Schalter.

Einschalten durch Drehen der Lichtscheibe. 3 Schaltstellungen.
2 Löcher für Befestigungsschrauben M4.

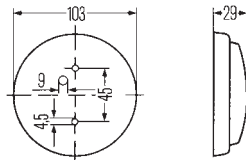

Bestell-Nr.	Vp.	
2JA 003 231-001	1	Innenleuchte mit glasklarem Rahmen
2JA 003 231-011	1	mit eloxiertem Alu-Zierrahmen
Ersatzteile:		
8GM 002 091-131	10	K-Glühlampe, 12V
8GM 002 091-251	10	24V
8GM 002 091-141	10	Glühlampe, 12V
8GM 002 091-261	10	24V

Makrolon-Lichtscheibe und Rahmen glasklar, mit Schalter.

Einschalten durch Drehen der Lichtscheibe. 3 Schaltstellungen.
3 Löcher für Befestigungsschrauben M4.

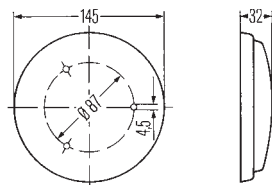

Bestell-Nr.	Vp.	
2JA 003 232-001	1	Innenleuchte mit glasklarem Rahmen
2JA 003 232-011	1	mit eloxiertem Alu-Zierrahmen
Ersatzteile:		
8GM 002 091-131	10	K-Glühlampe, 12V
8GM 002 091-251	10	24V
8GM 002 091-141	10	Glühlampe, 12V
8GM 002 091-261	10	24V

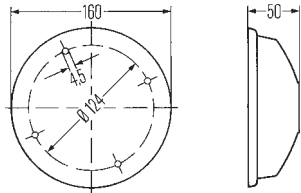

Für Anbau

Lichtscheibe glasklar.

Gitter und Rahmen chrombrillant.
4 Löcher für Befestigungsschrauben M4.

Bestell-Nr.	Vp.	
2JA 001 335-011	1	Innenleuchte
Zubehör:		
8GA 002 071-121	10	R5W-Glühlampe, 12V
8GA 002 071-241	10	24V
8GA 002 071-131	10	R10W-Glühlampe, 12V
8GA 002 071-251	10	24V

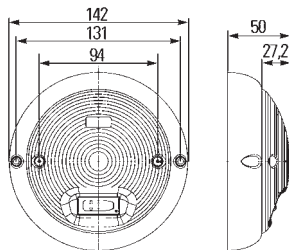

Lichtscheibe glasklar. Mit Schalter und 12V-Glühlampe.

Schwarzes Gehäuse.

Bestell-Nr.	Vp.	
2JA 998 569-017	60	Innenleuchte
Ersatzteile:		
8GA 002 073-121	10	P21W-Glühlampe, 12V

Für Einbau

Lichtscheibe glasklar.

Mit eingebautem, elektronisch betriebenem Spannungswandler,
Schalter und Leuchtstoffröhre 8,0W, warmton.
Farbtemperatur: 3000° Kelvin. Vollentstört.

Verpolungssichere Elektronik.
2 Löcher, Ø 3,5 mm, für Befestigungsschrauben.
Ca. Stromaufnahme: 0,7A bei 12V, 0,3A bei 24V.

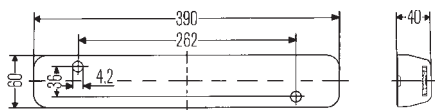

Bestell-Nr.	Vp.	
2JA 004 531-001	1	Transistor-Deckenleuchte, 12V
2JA 004 531-011	1	24V
Ersatzteile/Zubehör:		
9EL 856 010-001	1	Lichtscheibe
8GS 002 296-101	1	Leuchtstoffröhre 8W, warmweiß, 2950° Kelvin
8GS 002 296-111	1	kaltweiß, 4040° Kelvin

Für waagerechten Anbau

Lichtscheibe glasklar. Mit Leuchtstoffröhre 8,0W, weiß.

Farbtemperatur: 4040° Kelvin.
Funkentstört = Entstörgrad N (teilentstört).
Gehäuse weiß, ohne Schalter. Ca. Stromaufnahme: 0,3A.

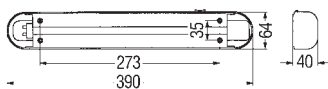

Bestell-Nr.	Vp.	
2JA 340 111-001	1	Transistor-Deckenleuchte, 24V
Ersatzteile:		
8GS 002 296-111	1	Leuchtstoffröhre 8W, kaltweiß, 4040° Kelvin

Für Anbau

In LED-Technik. Lichtscheibe glasklar.
Mit Schalter, nicht dimmbar. Farbtemperatur 4000° Kelvin.
Beleuchtungsstärke

mit 12 LEDs 3,5W: 100 lux bei 1 m Abstand,
mit 24 LEDs 4,7W: 130 lux bei 1 m Abstand,
mit 24 LEDs 7,0W: 200 lux bei 1 m Abstand.

Ca. Stromaufnahme
 mit 12 LEDs 3,5W: 0,3A bei 12V, 0,15A bei 24V,
 mit 24 LEDs 4,7W: 0,4A bei 12V, 0,2A bei 24V,
 mit 24 LEDs 7,0W: 0,6A bei 12V, 0,3A bei 24V.
 Temperaturbereich: -40 °C bis +60 °C.
 Mit EMV-Prüfung nach ECE R10. Multivolt: 10V - 31V.

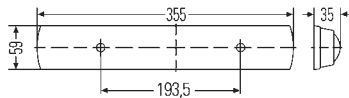

Bestell-Nr.	Vp.	Deckenleuchte
2JA 007 373-151	1	mit 12 LEDs 3,5W
2JA 007 373-157	30	
2JA 007 373-197	30	mit 24 LEDs 4,7W
2JA 007 373-161	1	mit 24 LEDs 7,0W

In LED-Technik. Mit 16 LEDs 4,7W. Lichtscheibe glasklar.
Ohne Schalter, nicht dimmbar. Farbtemperatur 4000° Kelvin.
Beleuchtungsstärke: 130 lux bei 1 m Abstand.

Ca. Stromaufnahme: 0,4A bei 12V, 0,2A bei 24V.
 Temperaturbereich: -40 °C bis +60 °C.
 Mit EMV-Prüfung nach ECE R10. Schutzart: IP67.

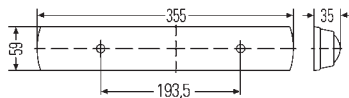

Bestell-Nr.	Vp.	Deckenleuchte,
2JA 007 373-187	30	12V
2JA 007 373-177	30	24V

In LED-Technik. Mit 24 LEDs 7,0W. Lichtscheibe glasklar.
Farbtemperatur 4000° Kelvin.
Beleuchtungsstärke: 200 lux bei 1 m Abstand.

Ca. Stromaufnahme: 0,6A bei 12V, 0,3A bei 24V.
 Temperaturbereich: -40 °C bis +60 °C.
 Mit EMV-Prüfung nach ECE R10.
 Schutzart: IP54 (mit Schalter), IP67 (ohne Schalter).



Bestell-Nr.	Vp.	Deckenleuchte
2JA 007 373-301	1	mit Schalter, 12V
2JA 007 373-307	30	
2JA 007 373-311	1	mit Schalter, 24V
2JA 007 373-317	30	
2JA 007 373-321	1	ohne Schalter, 12V
2JA 007 373-327	30	
2JA 007 373-331	1	ohne Schalter, 24V
2JA 007 373-337	30	

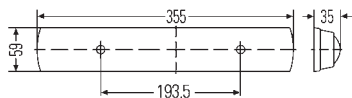
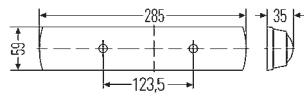
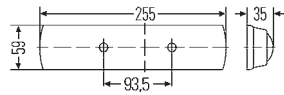

Für Anbau

Lichtscheibe glasklar.
Mit EMV-Prüfung nach ECE R10.

Bestell-Nr.	Vp.	
2JA 007 373-001	1	Transistor-Deckenleuchte mit Schalter und Kompaktleuchtstoffröhre 7,0W. Farbtemperatur 2700° Kelvin. Ca. Stromaufnahme: 0,6A bei 12V, 0,3A bei 24V, 12V, vollentstört
2JA 007 373-011	1	
8GS 861 955-001	1	Ersatzteile: Kompaktleuchtstoffröhre 7,0W, weiß, 4000° Kelvin
2JA 007 373-031	1	Transistor-Deckenleuchte mit Schalter und Kompaktleuchtstoffröhre 9,0W. Farbtemperatur 2700° Kelvin. Ca. Stromaufnahme: 0,8A bei 12V, 0,4A bei 24V, 12V, vollentstört
2JA 007 373-041	1	
8GS 861 955-011	1	Ersatzteile: Kompaktleuchtstoffröhre 9,0W, weiß, 4000° Kelvin
2JA 007 373-061	1	Transistor-Deckenleuchte mit Schalter und Kompaktleuchtstoffröhre 11,0W. Farbtemperatur 2700° Kelvin. Ca. Stromaufnahme: 0,9A bei 12V, 0,45A bei 24V, 12V, vollentstört
2JA 007 373-071	1	
8GS 861 955-021	1	Ersatzteile: Kompaktleuchtstoffröhre 11W, weiß, 4000° Kelvin
2JA 007 373-117	30	Transistor-Deckenleuchte ohne Schalter, mit Kompaktleuchtstoffröhre 11,0W. Farbtemperatur 4000° Kelvin. Ca. Stromaufnahme: 0,9A bei 12V, 0,45A bei 24V, 12V, vollentstört
2JA 007 373-107	30	
2JA 007 373-127	30	Transistor-Deckenleuchte mit Schalter und Kompaktleuchtstoffröhre 11,0W, Farbtemperatur 2700° Kelvin. Ca. Stromaufnahme: 0,9A bei 12V, 12V, vollentstört
2JA 007 373-137	30	Transistor-Deckenleuchte ohne Schalter, mit Kompaktleuchtstoffröhre 11,0W, Farbtemperatur 4000° Kelvin. Ca. Stromaufnahme: 0,45A bei 24V, mit 2x 6,3 mm Flachsteckanschlüssen, 24V, vollentstört
8GS 861 955-031	1	Ersatzteile: Kompaktleuchtstoffröhre 11W, weiß, 2700° Kelvin

Für Anbau

Lichtscheibe glasklar. Farbtemperatur 3000° Kelvin.
Mit EMV-Prüfung nach ECE R10.

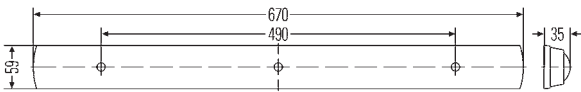
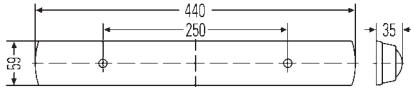

Bestell-Nr.	Vp.	
2JA 007 372-001	1	Transistor-Deckenleuchte mit Schalter und Kompaktleuchtstoffröhre 8,0W. Ca. Stromaufnahme: 0,7A bei 12V, 0,3A bei 24V, 12V, vollentstört
2JA 007 372-011	1	
8GS 002 296-101	1	Ersatzteile: Kompaktleuchtstoffröhre 8W, warmweiß, 2950° Kelvin kaltweiß, 4000° Kelvin
8GS 002 296-111	1	
2JA 007 372-041	1	Transistor-Deckenleuchte mit Schalter und Kompaktleuchtstoffröhre 13,0W. Ca. Stromaufnahme: 1,0A bei 12V, 0,5A bei 24V, 12V, vollentstört
2JA 007 372-051	1	
8GS 861 953-011	1	Ersatzteile: Kompaktleuchtstoffröhre 13W, weiß, 3450° Kelvin

Für Anbau

Lichtscheibe glasklar, Gehäuse schwarz.
Rote Lichtscheibe als Zubehör erhältlich.

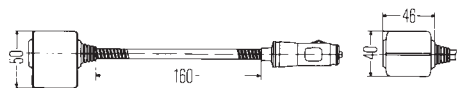
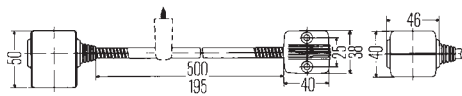

Bestell-Nr.	Vp.	
2AB 004 532-001	1	Leseleuchte mit 500 mm Arm, Halteclip und 12V5W-Halogen-Glühlampe
2AB 004 532-257	40	Leseleuchte mit 500 mm Arm, Halteclip, 60 mm Leitung, Rundstecker 8KW 044 040-003 und 12V5W-Halogen-Glühlampe
9XB 136 202-005	1	Ersatzteile/Zubehör: Tragrahmen
8GH 002 473-151	10	Halogen-Glühlampe, H10W, 12V
9EL 128 922-011	10	Lichtscheibe rot
2AB 004 532-061	1	Leseleuchte mit 500 mm Arm, Halteclip und 12V4W-Normal-Glühlampe
9XB 136 202-005	1	Ersatzteile/Zubehör: Tragrahmen
8GP 002 067-121	10	T4W-Glühlampe, 12V
9EL 128 922-011	10	Lichtscheibe rot
2AB 004 532-051	1	Leseleuchte mit 500 mm Arm, Halteclip und 24V7,5W-Xenon-Glühlampe
2AB 004 532-057	40	
9XB 136 202-005	1	Ersatzteile/Zubehör: Tragrahmen
8GP 008 285-001	1	Xenon-Glühlampe, 24V
9EL 128 922-011	10	Lichtscheibe rot
2AB 004 532-011	1	Leseleuchte mit 195 mm Arm, Halteclip, 100 mm Leitung und 12V5W-Halogen-Glühlampe
8GH 002 473-151	10	Ersatzteile/Zubehör: Halogen-Glühlampe, 12V
9EL 128 922-011	10	Lichtscheibe rot
2AB 004 532-031	1	Leseleuchte mit 195 mm Arm, Halteclip, 100 mm Leitung und 12V4W-Normal-Glühlampe
8GP 002 067-121	10	Ersatzteile/Zubehör: T4W-Glühlampe, 12V
9EL 128 922-011	10	Lichtscheibe rot
2AB 004 532-021	1	Leseleuchte mit Stecker für Zigarettenanzünder-Fassung, 160 mm Arm und 12V5W-Halogen-Glühlampe
8GH 002 473-151	10	Ersatzteile/Zubehör: Halogen-Glühlampe, 12V
9EL 128 922-011	10	Lichtscheibe rot
2AB 004 532-297	70	Leseleuchte mit Stecker für Zigarettenanzünder-Fassung, 160 mm Arm und 28V7,5W-Xenon-Glühlampe
8GP 008 285-001	1	Ersatzteile/Zubehör: Xenon-Glühlampe, 28V
9EL 128 922-011	10	Lichtscheibe rot

Für Anbau

SpotLED

In LED-Technik.

Mit flexibel einstellbarem Arm und Schraubbefestigung.

Ca. Stromaufnahme (1 LED): 0,25A bei 12V, 0,13A bei 24V.

Ca. Stromaufnahme (2 LEDs): 0,20A bei 12V, 0,10A bei 24V.

Multivolt: 9V - 31V.

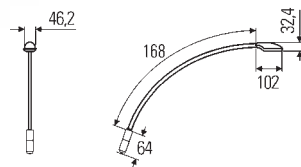
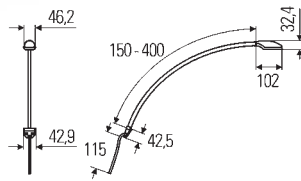

Bestell-Nr.	Vp.	
2JA 343 720-011	1	Leseleuchte mit 1 weißen LED 3,0W, 115 mm langer Anschlussleitung, weißer Kappe und 150 mm langem Arm
2JA 343 720-021	1	schwarzer Kappe und 150 mm langem Arm
2JA 343 720-111	1	weißer Kappe und 400 mm langem Arm
2JA 343 720-121	1	schwarzer Kappe und 400 mm langem Arm
2JA 343 720-191	1	silberner Kappe und 400 mm langem Arm
<hr/>		
2JA 343 720-157	12	Leseleuchte mit 1 roten LED 3,0W, 115 mm langer Anschlussleitung, schwarzer Kappe und 400 mm langem Arm
<hr/>		
2JA 343 720-511	1	Leseleuchte mit je 1 weißen und 1 roten LED 2,4W, über Schalter dimmbar, 115 mm langer Anschlussleitung, weißer Kappe und 150 mm langem Arm
2JA 343 720-521	1	schwarzer Kappe und 150 mm langem Arm
2JA 343 720-531	1	silberner Kappe und 150 mm langem Arm
2JA 343 720-611	1	weißer Kappe und 400 mm langem Arm
2JA 343 720-621	1	schwarzer Kappe und 400 mm langem Arm
2JA 343 720-631	1	silberner Kappe und 400 mm langem Arm
<hr/>		
2JA 343 720-071	1	Leseleuchte mit 1 weißen LED 3,0W, 2-poligem Stecker für Zigarettenanzünder und Powersteckdosen, weißer Kappe und 150 mm langem Arm
2JA 343 720-081	1	schwarzer Kappe und 150 mm langem Arm

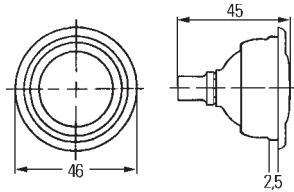

Für Einbau

Lichtscheibe glasklar. Mit 12V-Glühlampe.
Gehäuse aus schwarzem Kunststoff.

Bestell-Nr.	Vp.	
2AB 004 074-027	1	Leseleuchte mit 2 Leitungen 120 mm
8GP 003 594-121	10	Ersatzteile: W5W-Glühlampe, 12V

Für Anbau

Gehäuse und Blende schwarz.
Einschalten durch Öffnen und Schließen der Blende.
2 Löcher, Ø 5,3 mm, für Befestigungsschrauben.

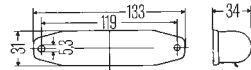

Bestell-Nr.	Vp.	
2AB 001 208-001	5	Leseleuchte
8GM 002 092-121	10	Zubehör: C5W-Glühlampe, 12V
8GM 002 092-241	10	24V
8GM 002 091-131	10	K-Glühlampe, 12V
8GM 002 091-251	10	24V

Handleuchten

Mit stufenloser Regulierung für Lese- und Arbeitslicht.

Drehbar gelagerter Leuchtenkopf.
Befestigung der Leuchte mit Halter oder Magnet an der Karosserie.
Spiralkabel dehnbar von 400 mm bis 3000 mm mit Stecker für Zigarettenanzünder-Fassung.

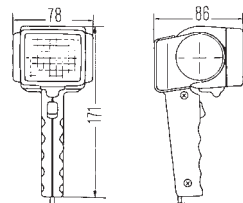

Bestell-Nr.	Vp.	
2XM 004 444-001	1	Handleuchte mit 12V6.0W-Xenon-Glühlampe und Stecker 8JA 004 667-001 (Vp. 10)
8GP 007 676-121	10	Ersatzteile: Xenon-Glühlampe, 12V
8JA 004 667-001	10	Stecker
2XM 004 444-011	1	mit 24V7,5W-Xenon-Glühlampe und Stecker 8JA 007 158-001 (Vp. 1)
8GP 008 285-001	1	Ersatzteile: Xenon-Glühlampe, 24V
8JA 007 158-001	1	Stecker

Cockpit- oder Kartenleseleuchten für Einbau

In LED-Technik. Lichtscheibe glasklar.

Ca. Stromaufnahme: 0,08A bei 12V, 0,04A bei 24V.

Mit weißem Rahmen zur Abdeckung der 3 Befestigungsschrauben und 120 mm Leitung.

Staub- und wasserdicht, mit Verpolungsschutz.

Multivolt: 10V - 33V.

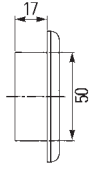
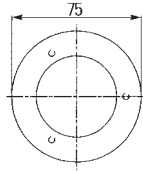

Bestell-Nr.	Vp.	
2XT 959 500-677	1	Cockpit- oder Kartenleseleuchte mit 4 weißen LEDs 1,0W

Orientierungsleuchten für Einbau

In LED-Technik. Lichtscheibe weiß.

Mit 4 weißen LEDs 1,0W, 120 mm Leitung, Dichtung und Befestigungsschrauben.

Ca. Stromaufnahme: 0,08A bei 12V, 0,04A bei 24V.

Schutzart: IP67.

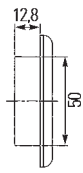
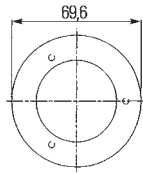

Bestell-Nr.	Vp.	
2XT 980 500-227	24	Orientierungsleuchte mit poliertem, rostfreien Stahlrahmen, 12V
2XT 980 500-042	1	mit weißem Kunststoffrahmen, 12V
2XT 980 501-042	1	mit weißem Kunststoffrahmen, 24V

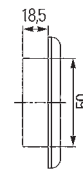
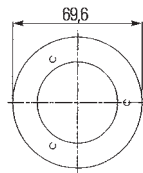

In LED-Technik. Lichtscheibe weiß.

Mit 4 weißen HighPower LEDs 1,0W, 120 mm Leitung, Dichtung und Befestigungsschrauben.

Ca. Stromaufnahme: 0,08A bei 12V, 0,04A bei 24V.

Schutzart: IP67.

Bestell-Nr.	Vp.	
2JA 959 599-002	1	Orientierungsleuchte mit weißem Kunststoffrahmen, 12V
2JA 959 599-102	1	mit weißem Kunststoffrahmen, 24V

Für Einbau

In LED-Technik. Lichtscheibe glasklar.

Ca. Stromaufnahme: 0,04A bei 12V, 0,02A bei 24V.

Mit poliertem Edelstahlrahmen, 120 mm Leitung, Dichtung und Befestigungsschrauben.

Multivolt: 10V - 33V.

Schutzart: IP6K7K.

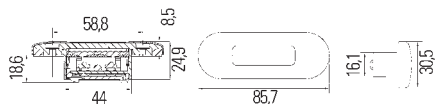

Bestell-Nr.	Vp.	
2XT 959 680-812	36	Einstiegleuchte mit 2 weißen LEDs 0,5W
2XT 959 680-612	36	mit 2 blauen LEDs 0,5W

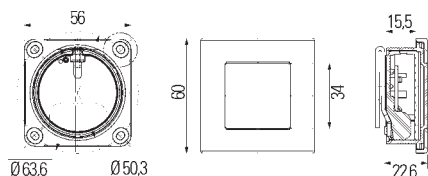

Für Einbau

In LED-Technik. Lichtscheibe weiß.

Ca. Stromaufnahme: 0,08A bei 12V, 0,04A bei 24V.
Mit weißem Kunststoffrahmen, 120 mm Leitung, Dichtung und Befestigungsschrauben.
Schutzart: IP67.

Bestell-Nr.	Vp.	
2XT 980 580-052	1	Einstiegleuchte mit 4 weißen LEDs 12V1,0W
2XT 980 581-052	1	mit 4 weißen LEDs 24V1,0W
2JA 980 596-002	1	mit 4 weißen HighPower LEDs 12V1,0W
2JA 980 596-102	1	mit 4 weißen HighPower LEDs 24V1,0W

Mit 2-poligem AMP-Steckanschluss und Glühlampe. Rastbefestigung.

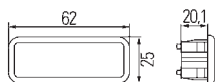

Bestell-Nr.	Vp.	
2XT 009 098-001	1	Einstiegleuchte, 12V, mit glasklarer Lichtscheibe
2XT 009 098-107	250	mit weißer Lichtscheibe
2XT 009 098-307	250	mit roter Lichtscheibe
8GP 003 594-121	10	Ersatzteile: W5W-Glühlampe, 12V
2XT 009 098-017	250	Einstiegleuchte, 24V, mit glasklarer Lichtscheibe
8GP 003 594-231	10	Ersatzteile: W3W-Glühlampe, 24V

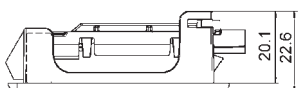
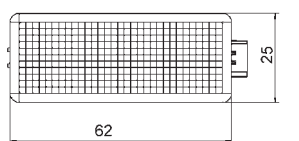
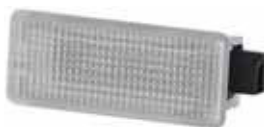

In LED-Technik. Mit 2 LEDs 12V0,68W. Lichtscheibe weiß.

Ca. Stromaufnahme: 0,05A bei 12V.
Mit 2-poligem AMP-Steckanschluss.

Bestell-Nr.	Vp.	
2XT 010 622-101	1	Beleuchtungsstärke: 6,2 lux bei 0,4 m Abstand. Einstiegleuchte, 0,94 - 1,07 lm
2XT 010 622-111	1	Beleuchtungsstärke: 20,4 lux bei 0,4 m Abstand. Einstiegleuchte, 4,58 - 4,92 lm

Für Einbau in leicht gewölbte Flächen

Lichtscheibe milchweiß.

Schwarzes Gummgehäuse.
2 Löcher für Befestigungsschrauben B4,2 x 16.

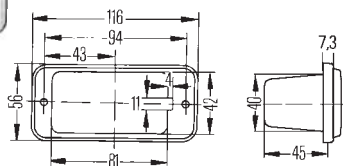

Bestell-Nr.	Vp.	
2XT 002 452-037	1	Einstiegleuchte
8GA 002 071-121	10	Zubehör: R5W-Glühlampe, 12V
8GA 002 071-241	10	24V

Für Caravan

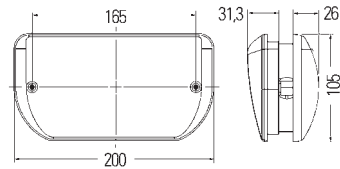

Lichtscheibe glasklar.
Mit Gitteröffnung für Glühlampenwechsel.
Für Wandstärken von 25 mm bis 35 mm.
 Graues Kunststoffgehäuse und glasklare
 Lichtscheibe ineinander verschraubbar.

Bestell-Nr.	Vp.	
2XT 007 945-027	1	Einstiegleuchte ohne Ein-/Aus-Schalter, mit 12V-Glühlampe und Leitungszuführung rechts
2XT 007 945-077	30	mit doppelpoligem Sicherheitsschalter, 12V-Glühlampe und Leitungszuführung rechts
8GA 002 073-121	10	Ersatzteile: P21W-Glühlampe, 12V

Für Anbau

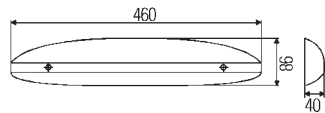

Lichtscheibe glasklar. Mit 12V-Glühlampen und Dichtung.
 Gehäuse silberfarbig lackiert.
 2 Befestigungsschrauben ST3,9 x 38-C.

Bestell-Nr.	Vp.	
2XT 008 929-001	1	Einstiegleuchte
2XT 008 929-007	24	
8GM 002 092-121	10	Ersatzteile: C5W-Glühlampe, 12V

Für Einbau

Passend für Wanddicken von 0,3 - 1,8 mm.
Mit Schraubbefestigung.

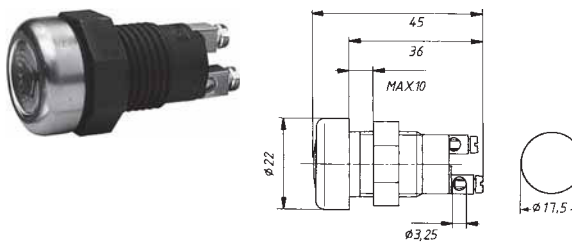
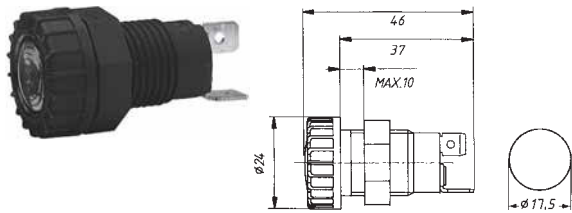
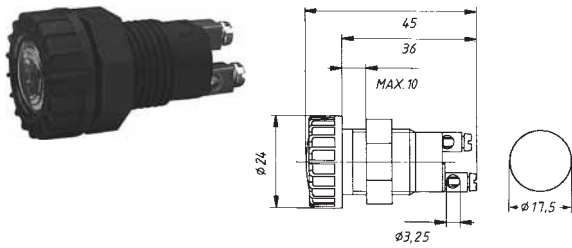

Bestell-Nr.	Vp.	
2AA 008 592-021	15	Anzeigeleuchte mit Schraubanschlüssen, grün
2AA 008 592-031	15	rot
		Ersatzteile:
8GP 002 068-121	10	H-Glühlampe, 12V
8GP 002 068-241	10	24V
2AA 008 594-001	15	Anzeigeleuchte mit Flachsteckanschlüssen, blau
2AA 008 594-011	15	gelb
2AA 008 594-021	15	grün
2AA 008 594-031	15	rot
		Ersatzteile:
8GP 002 068-121	10	H-Glühlampe, 12V
8GP 002 068-241	10	24V
2AA 008 595-021	15	Anzeigeleuchte mit Stahlrahmen und Schraubanschlüssen, grün
2AA 008 595-031	15	rot
		Ersatzteile:
8GP 002 068-121	10	H-Glühlampe, 12V
8GP 002 068-241	10	24V

Passend für Wanddicken von 0,8-1,5 mm.
Mit Flachsteckanschlüssen und Klemmbefestigung.

Bestell-Nr.	Vp.	
2AA 001 204-001	10	Anzeigeleuchte, rot
2AA 001 204-011	10	gelb
2AA 001 204-031	10	grün
		Zubehör:
8GP 002 066-121	10	J-Glühlampe, 12V
8GP 002 066-241	10	24V

Für Einbau

Passend für Wanddicken bis 4 mm.

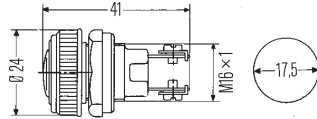

Bestell-Nr.	Vp.	
2AA 001 200-001	5	Anzeigeleuchte mit kombinierten Schraub-/Flachsteckanschlüssen, blau
2AA 001 200-011	5	rot
2AA 001 200-012	1	rot, Pro-fit-Verpackung
2AA 001 200-021	5	grün
2AA 001 200-023	1	grün, Pro-fit-Verpackung
2AA 001 200-031	5	gelb
<hr/>		
2AA 001 200-041	5	Anzeigeleuchte mit Flachsteckanschlüssen, blau
2AA 001 200-131	5	rot
2AA 001 200-141	5	grün
2AA 001 200-151	5	gelb
<hr/>		
Ersatzteile:		
8GP 002 095-121	10	W5/1,2-Glühlampe, 12V
8GP 002 095-241	10	24V

Passend für Wanddicken bis 1,5 mm.

Mit Flachsteckanschluss und Klemmfeder-Befestigung.

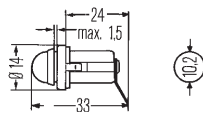

Bestell-Nr.	Vp.	
2AA 001 201-011	10	Anzeigeleuchte, rot
<hr/>		
Ersatzteile/Zubehör:		
9EL 043 137-001	10	Lichtscheibe
		J-Glühlampe,
8GP 002 066-121	10	12V
8GP 002 066-241	10	24V

Passend für Wanddicken bis 5,2 mm.

Mit schwarzer, staub- und wasserdichter Kappe, Flachsteckanschlüssen und Schraubbefestigung.

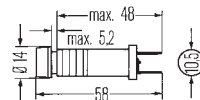

Bestell-Nr.	Vp.	
2AA 003 257-001	1	Anzeigeleuchte, rot
2AA 003 257-011	1	blau
2AA 003 257-021	1	grün
2AA 003 257-031	1	orange
<hr/>		
2AA 003 257-041	1	Anzeigeleuchte mit 4 lose beigelegten Lichtscheiben rot, blau, grün, orange und 12V-Glühlampe, in Klarsichtverpackung
2AA 003 257-042	12	in Pro-fit-Verpackung
<hr/>		
Ersatzteile:		
8GP 002 066-121	10	J-Glühlampe, 12V
8GP 002 066-241	10	24V



Sicherheits-Warnblinkleuchten

2897

Lichtscheibe gelb. Mit 6V-Glühlampe.

Gehäuse schwarz, mit abklappbarer Aufstellvorrichtung und rutschfesten Gummifüßen, standfest bis Windstärke 9. 5 handelsübliche Monozellen Leak-Proof 1,5V (gehören nicht zum Lieferumfang). Typgeprüft nach 53a Abs. 1+2 der StVZO und GGVS. Nationale Typprüfung nur für Deutschland.



Bestell-Nr.	Vp.	
2XW 002 897-051	1	Sicherheits-Warnblinkleuchte mit Köcher
2XW 002 897-041	1	ohne Köcher
Ersatzteile/Zubehör:		
8GP 002 096-061	10	F-Glühlampe, 6V
8XH 002 975-017	16	Köcher

Kombinierte Warnblink- und Arbeitsleuchten

3003

Lichtscheibe für Warnblinklicht gelb, Arbeitslicht weiß. Mit 6V-Glühlampe und schwarzem Befestigungshalter. Blinkfrequenz > als 60 Blinkimpulse pro Minute. Betriebsdauer mit neuen Alkaline-Batterien:

Warnblinklicht ca. 40 Std., Arbeitslicht ca. 25 Std.

Durch Betätigen des Schalters oberhalb der Lichtscheiben schwenkt die Glühlampe samt Reflektor zur gewünschten Leuchtenfunktion. Der Abstrahlwinkel des Arbeitslichts kann durch 3 verschiedene Stellungen der Standfüße variiert werden.

Die Leuchte ist standfest bis Windstärke 9.

Gehäuse aus orangefarbigem Kunststoff, Standfüße aus schwarzem Kunststoff mit Gummipoppen. 5 x 1,5V Monozellen (R20 oder LR 20) gehören nicht zum Lieferumfang. Mit eingebautem Testgerät für die Batteriekapazität. Nationale Typprüfung nur für Deutschland.



Bestell-Nr.	Vp.	
2XW 007 146-001	1	Sicherheits-Warnblinkleuchte
Ersatzteile:		
8GP 002 096-061	10	F-Glühlampe, 6V



Kombinierte Warnblink- und Arbeitsleuchten

3003 Accu

**Lichtscheibe für Warnblinklicht gelb, Arbeitslicht weiß.
Mit 6V-Glühlampe und schwarzem Befestigungshalter.
Blinkfrequenz > 60 Blinkimpulse pro Minute.**

**Stromversorgung 6V, 3,0AH Akku (wiederaufladbar).
Nennspannung 12V und 24V.**

Spannungsversorgung der Ladeschaltung 10V bis 32V.

Betriebsdauer mit vollem Akku:

Warnblinklicht ca. 40 Std., Arbeitslicht ca. 7 Std.

Durch Betätigen des Schalters oberhalb der Lichtscheiben schwenkt die Glühlampe samt Reflektor zur gewünschten Leuchtenfunktion. Der Abstrahlwinkel des Arbeitslichts kann durch 3 verschiedene Stellungen der Standfüße variiert werden.

Die Leuchte ist standfest bis Windstärke 9.

Gehäuse aus schwefelgelbem Kunststoff, Standfüße aus schwarzem Kunststoff mit Gumminoppen.

Mit wartungsfreiem Blei-Gel-Akku und Ladehalter, der an Klemme 15 (Zündung ein) und Klemme 31 (Masse) angeschlossen wird. Sobald die Leuchte im Halter eingerastet ist, wird der Akku in der Leuchte aufgeladen.

Das Ladegerät arbeitet mit 12V und 24V Spannung.

Die Umschaltung erfolgt automatisch.

Nationale Typprüfung nur für Deutschland.



Bestell-Nr.	Vp.	
2XW 007 146-011	1	Sicherheits-Warnblinkleuchte
Ersatzteile:		
8GP 002 096-061	10	F-Glühlampe, 6V

2002 Europa

**Lichtscheibe für Warnblinklicht gelb, Arbeitslicht weiß.
Mit 6V-Glühlampen und Befestigungshalter.**

Mit abklappbarer Aufstellvorrichtung und rutschfesten Gummifüßen, standfest bis Windstärke 9.

5 handelsübliche Monozellen Leak-Proof 1,5V (gehören nicht zum Lieferumfang).

Nationale Typprüfung nur für Deutschland.



Bestell-Nr.	Vp.	
2XW 003 146-001	1	Sicherheits-Warnblinkleuchte
Ersatzteile:		
8GP 002 096-061	10	F-Glühlampe, 6V

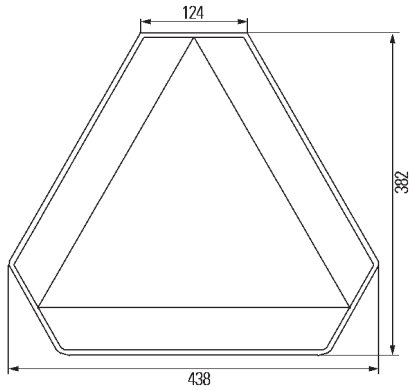

Sicherheits-Warndreieck nach ECE R69 für langsam fahrende Fahrzeuge

Hochwirksame Präzisions-Rückstrahlerflächen warnen sowohl bei Tageslicht als auch bei Nacht.
Geringes Gewicht, leicht aufzubewahren.
Befestigung durch Metallhalter und Leiste.

Bestell-Nr.	Vp.	
8RW 341 235-007	20	Sicherheits-Warndreieck
8HG 341 300-007	10	Zubehör: Leiste

Rückstrahler

Wirksame Rückstrahlfläche 22 cm².

Mit Kunststoff-Bodenplatte,
1 Loch, Ø 6 mm, für Befestigungsschraube

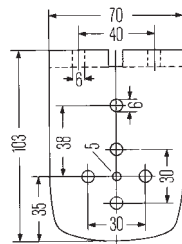
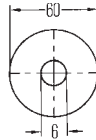

Bestell-Nr.	Vp.	
8RA 002 014-231	25	Rückstrahler, rot
8RA 002 014-232	80	
8RA 002 014-251	25	gelb
8RA 002 014-252	80	
8RA 002 014-257	1000	
8RA 002 014-872	1	Rückstrahler-Set, gelb, 2 Stück
8RA 002 014-241	25	Rückstrahler, weiß
8RA 002 014-242	80	
8RA 002 014-327	100	montiert auf Gummihalter 8HG 003 799-001, weiß
8HG 003 799-001	2	Zubehör: Gummi-Halter
8HG 003 799-007	100	
8HG 003 799-017	1	

Wirksame Rückstrahlfläche 22 cm².

Mit Kunststoff-Bodenplatte, selbstklebend.

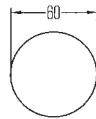

Bestell-Nr.	Vp.	
8RA 002 014-281	25	Rückstrahler, rot
8RA 002 014-301	25	gelb
8RA 002 014-291	25	weiß

Rückstrahler

Wirksame Rückstrahlfläche 20 cm².

Metal-Bodenplatte mit zentraler Befestigungsschraube M5 x 15.

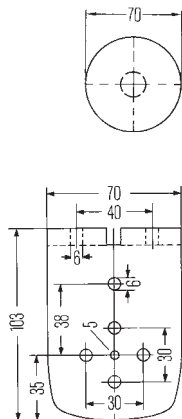

Bestell-Nr.	Vp.	
8RA 002 015-031	20	Rückstrahler mit Gummi-Schutzring, rot
8HG 003 799-001	2	Zubehör: Gummi-Halter
8HG 003 799-007	100	
8HG 003 799-017	1	Hartgummi-Halter

Wirksame Rückstrahlfläche 38 cm².

Mit zentraler Befestigungsschraube M5x15.

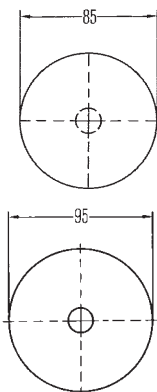

Bestell-Nr.	Vp.	
8RA 002 016-111	32	Rückstrahler mit Kunststoff-Rahmen und Bodenplatte, rot
8RA 002 016-101	20	weiß
8RA 002 016-121	20	Rückstrahler mit PVC-Schutzring und Bodenplatte, rot

Wirksame Rückstrahlfläche 18 cm².

Selbstklebend, Anbau waagrecht oder senkrecht.

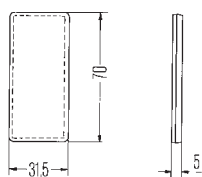

Bestell-Nr.	Vp.	
8RA 004 412-021	20	Rückstrahler, rot
8RA 004 412-001	20	gelb
8RA 004 412-011	20	weiß

Wirksame Rückstrahlfläche 20,9 cm².

Selbstklebend, Anbau waagrecht oder senkrecht.

Bestell-Nr.	Vp.	
8RA 342 014-157	100	Rückstrahler, rot

Rückstrahler

Wirksame Rückstrahlfläche 29 cm²,
mit Kunststoff-Bodenplatte.

Anbau waagrecht oder senkrecht.

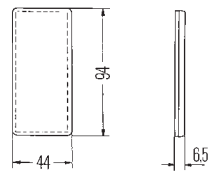
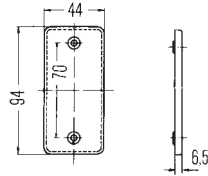

Bestell-Nr.	Vp.	
8RA 003 326-001	20	Rückstrahler mit 2 Löchern, Ø 4,3 mm, für Befestigungsschrauben, rot
8RA 003 326-002	200	
8RA 003 326-011	20	gelb
8RA 003 326-017	200	
8RA 003 326-021	20	weiß
8RA 003 326-031	20	Rückstrahler selbstklebend, rot
8RA 003 326-931	1	
8RA 003 326-041	20	gelb
8RA 003 326-047	200	
8RA 003 326-051	20	weiß

Wirksame Rückstrahlfläche 50 cm²,
mit Kunststoff-Bodenplatte.

Selbstklebend. Anbau waagrecht oder senkrecht.

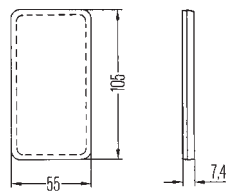

Bestell-Nr.	Vp.	
8RB 004 713-001	20	Rückstrahler, gelb

Rückstrahler

**Wirksame Rückstrahlfläche 47 cm²,
mit Kunststoff-Bodenplatte.**

2 Löcher, Ø 6 mm, für Befestigungsschrauben.
Anbau waagrecht oder senkrecht.

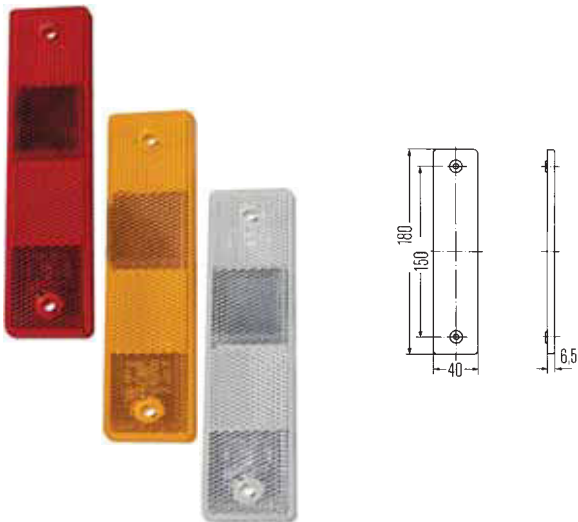

Bestell-Nr.	Vp.	
8RA 002 023-001	20	Rückstrahler, rot
8RA 002 023-021	20	gelb
8RA 002 023-011	20	weiß

**Wirksame Rückstrahlfläche 60 cm²,
mit Kunststoff-Bodenplatte,**

2 Löcher, Ø 6,5 mm, für Befestigungsschrauben.
Anbau waagrecht oder senkrecht.

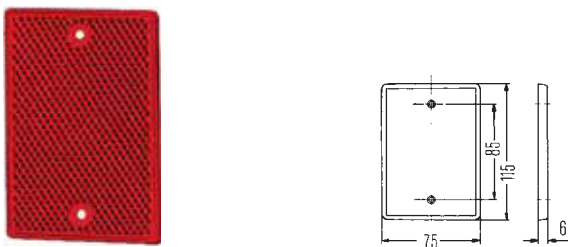

Bestell-Nr.	Vp.	
8RL 002 009-021	20	Rückstrahler, rot

**Wirksame Rückstrahlfläche 101 cm²,
mit Kunststoff-Bodenplatte.**

2 Befestigungsschrauben M6 x 12.
Anbau waagrecht oder senkrecht.

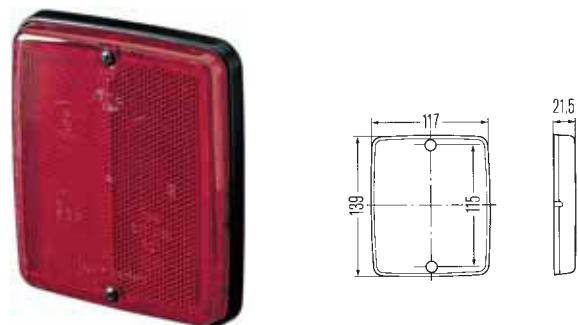

Bestell-Nr.	Vp.	
8RA 003 660-007	8	Rückstrahler, rot

**Wirksame Rückstrahlfläche 54 cm²,
mit Gummi-Unterlage.**

2 Befestigungsschrauben B3,9 x 22.
Anbau waagrecht oder senkrecht.

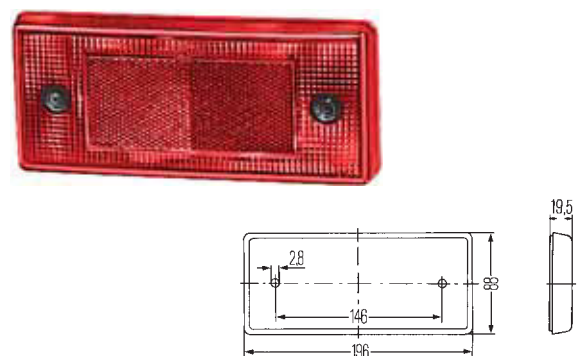

Bestell-Nr.	Vp.	
8RA 003 734-101	1	Rückstrahler, rot

Rückstrahler

Wirksame Rückstrahlfläche 95 cm².
 Aufbauhöhe 8,2 mm.

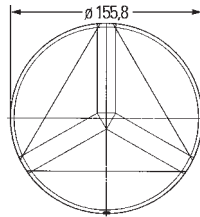
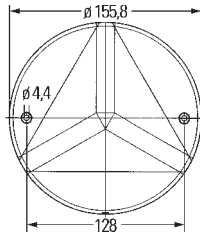

Bestell-Nr.	Vp.	
8RA 343 220-017	30	Dreieckrückstrahler, rot mit 2 Löchern für Befestigungsschrauben
8RA 343 220-007	30	selbstklebend

Wirksame Rückstrahlfläche 85 cm².

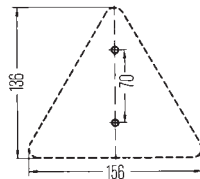

Bestell-Nr.	Vp.	
8RA 002 020-001	25	Dreieckrückstrahler mit Kunststoff-Bodenplatte und 2 Löchern, Ø 6 mm, für Befestigungsschrauben, rot
8RA 002 020-002	120	
8RA 002 020-051	10	Dreieckrückstrahler mit Kunststoff-Bodenplatte und zusätzlicher Metall-Bodenplatte, 2 Befestigungsschrauben M5 x 20, rot
8RA 002 020-031	10	Dreieckrückstrahler mit Kunststoff-Bodenplatte und Befestigungshalter aus Sendzimirblech für Neigungsausgleich, 2 Löcher, Ø 3,7 mm, für Befestigungsschrauben, rot

Wirksame Rückstrahlfläche 57 cm².

Schwarzes Gehäuse aus PVC,
 2 Befestigungsschrauben M5.
 Nationale Typprüfung nur für Deutschland

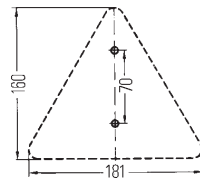

Bestell-Nr.	Vp.	
8RA 003 503-001	16	Dreieckrückstrahler, vierteilig, rot



Pendelhalter für Rückstrahler

Stahlband mit PVC-Ummantelung,

2 Befestigungsschrauben M5 x 20.

Schraubenabstand: 25 bis 36 mm.

3 Löcher, Ø 6,5 mm,

Lochabstand: 50 bzw. 70 mm für Rückstrahler-Befestigung.

Bestell-Nr.	Vp.	
8HG 002 240-001	10	Pendelhalter, 200 mm lang, 51 mm breit
8HG 002 240-021	10	300 mm lang, 51 mm breit
8HG 002 240-031	10	400 mm lang, 51 mm breit



Leuchten und Verkabelung für Zugfahrzeuge, Anhänger und Sattelaufleger

Leuchten und Verkabelung - Front

2.264-2.266

Leuchten und Verkabelung - Seite

2.265-2.272

Leuchten und Verkabelung - Heck

2.273-2.330

Zubehör

2.331-2.332

Verkabelung

2.333-2.340

Für waagerechten und senkrechten Anbau an Zugfahrzeuge und Anhänger

Bei waagerechten Anbau muss das Optikkfeld zur Fahrzeugaußenseite zeigen.

In LED-Technik. Mit 1 weißen LED 24V1,2W.
Lichtscheibe mit Rückstrahler, glasklar.

Ca. Stromaufnahme bei 24V: 0,04A.

Gehäuse schwarz. 2 Löcher für Befestigungsschrauben B4,2.

Schutzart: IP6K9K. Siehe LED Hinweis 2.

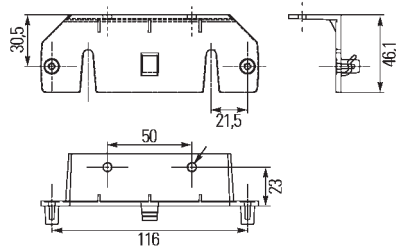
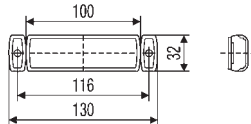

Bestell-Nr.	Vp.	
2PG 008 645-971	1	Positions-Rückstrahlerleuchte mit 500 mm Leitung
2PG 008 645-961	1	mit 5000 mm Leitung
2PG 008 645-831	1	mit 450 mm Leitung und 2-poligem AMP-Superseal Steckanschluss
2PG 008 645-321	1	mit 300 mm Leitung und 2-poligen EasyConn Steckhülsegehäuse
2PG 008 645-331	1	mit 1300 mm Leitung und 2-poligen EasyConn Steckhülsegehäuse
2PG 008 645-631	1	mit 300 mm Leitung und Quick-Link-Kupplung incl. Klemmstück zur Kontaktierung einer 2-adrigen Flachleitung
2PG 008 645-541	1	mit 1300 mm Leitung und Quick-Link-Kupplung incl. Klemmstück zur Kontaktierung einer 2-adrigen Flachleitung
2PG 008 645-641	1	mit 5000 mm Leitung und Quick-Link-Kupplung incl. Klemmstück zur Kontaktierung einer 2-adrigen Flachleitung
9GD 157 876-007	55	Zubehör: Dichtung
8PE 008 932-001	1	Montagezange für Quick-Link-Leitungsverbindungen
8HG 340 489-001	1	Universalwinkelhalter, Abwinkelung nach hinten
8HG 340 413-001	1	Klippswinkel nach hinten
8KW 998 602-002	1	Klemmstück für Quick-Link-Verkabelung
8HG 160 409-002	10	Winkelhalter mit 2 Befestigungsschrauben

Für waagerechten oder senkrechten Einbau in Zugfahrzeuge und Anhänger

In LED-Technik. Lichtscheibe glasklar. Weißes Licht. Mit 1 weißen LED 0,5W.

Ca. Stromaufnahme: 0,04A bei 12V, 0,02A bei 24V. Mit Dichtung und Kappen für die Befestigungslöcher. Multivolt: 10V - 33V. Siehe LED Hinweis 2.

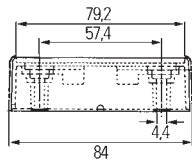
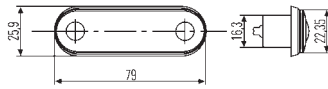

Bestell-Nr.	Vp.	
2PF 959 590-202	2	Positionsleuchte mit 500 mm Leitung
2PF 959 590-212	2	mit 5000 mm Leitung
9XD 160 867-007	16	Zubehör: Halter (Adapter) zur Montage der Leuchten

Für waagerechten Einbau in Zugfahrzeuge und Anhänger

In LED-Technik. Lichtscheibe glasklar. Weißes Licht. Mit 1 weißen LED 0,8W.

Ca. Stromaufnahme mit 1 LED: 0,05A bei 12V, 0,03A bei 24V. Gehäuse aus schwarzem Kunststoff. Multivolt: 10V - 33V. Siehe LED Hinweis 2.

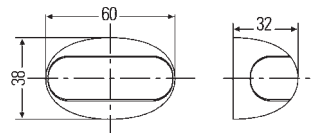

Bestell-Nr.	Vp.	
2PF 959 570-202	2	Positionsleuchte mit 500 mm Leitung
2PF 959 570-212	2	mit 5000 mm Leitung

Für Einbau in Zugfahrzeuge und Anhänger

In LED-Technik. Lichtscheibe glasklar, ohne Rückstrahler. Weißes Licht. Mit 2 weißen LEDs 24V0,9W.

Ca. Stromaufnahme: 0,04A bei 24V. Siehe LED Hinweis 2.

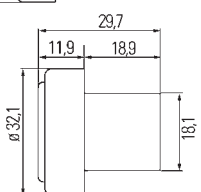
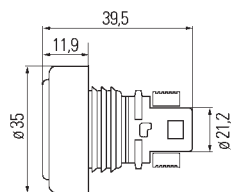

Bestell-Nr.	Vp.	
2PF 340 825-001	1	Positionsleuchte mit schwarzem Gummigehäuse, Lamellen und 2-poligem EasyConn Steckhülsegehäuse
2PF 340 825-057	50	mit schwarzem Kunststoffgehäuse, 500 mm langer Leitung und 2-poligem Superseal-Stecker. Mit Klebeband zum Aufkleben an Oberflächen, polaritätsunabhängig

Für waagerechten Anbau an Zugfahrzeuge und Anhänger

In LED-Technik. Lichtscheibe mit Rückstrahler, glasklar. Mit 2 weißen LEDs 24V0,5W.

Ca. Stromaufnahme: 0,02A bei 24V.

Grundplatte weiß.

2 Löcher, Ø 5,5 mm, für Befestigungsschrauben.

Siehe LED Hinweis 2.

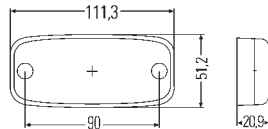

Bestell-Nr.	Vp.	
2PG 345 600-401	1	Positions-Rückstrahlerleuchte mit 500 mm Leitung
2PG 345 600-411	1	mit 5000 mm Leitung
9GD 341 063-007	20	Zubehör: Dichtung

Für waagerechten Einbau in Zugfahrzeuge und Anhänger

In LED-Technik. Lichtscheibe glasklar.

Mit 2 weißen Power LEDs 24V0,5W.

Ca. Stromaufnahme: 0,02A bei 24V. Schwarzes Gummigehäuse.

2 Löcher in der Lichtscheibe für die Befestigung der Leuchte

durch 2 Schrauben 5 x 25 Torx und 2 Scheiben Ø 4,2 mm

(gehört nicht zum Lieferumfang).

Anzugsmoment max. 2 Nm. Siehe LED Hinweis 2.

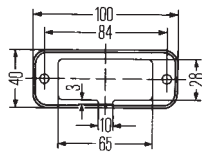

Bestell-Nr.	Vp.	
2PF 009 514-001	1	Positionsleuchte für Einbaulagen 10° - 20°
2PF 009 514-011	1	für Einbaulagen 20° - 30°

Für waagerechten Anbau an Zugfahrzeuge und Anhänger

Lichtscheibe mit Rückstrahler, glasklar.

Mit schwarzer Kunststoffgrundplatte und Dichtung.

2 Befestigungsschrauben ST4 x 16.

Schutzart: IP54K, IP59K.

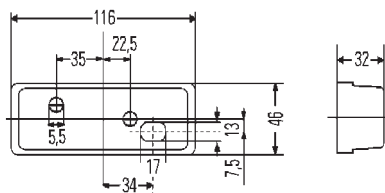

Bestell-Nr.	Vp.	
2PG 003 748-151	4	Positions-Rückstrahlerleuchte
9EL 148 274-001	2	Ersatzteile/Zubehör: Lichtscheibe
8GP 002 067-121	10	T4W-Glühlampe, 12V
8GP 002 067-241	10	24V

Für Einbau in Zugfahrzeuge und Anhänger

In LED-Technik. Lichtscheibe gelb, ohne Rückstrahler.

Gelbes Licht. Mit 2 LEDs 12V0,7W.

Ca. Stromaufnahme: 0,06A bei 12V.

Schutzart: IP6K6X.

Siehe LED Hinweis 2.

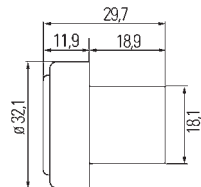
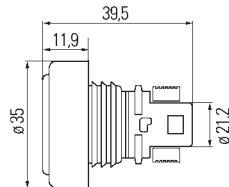

Bestell-Nr.	Vp.	
2BM 340 825-201 2BM 340 825-207	1 50	Zusatz-Blinkleuchte mit schwarzem Gummigehäuse, Lamellen und 2-poligem EasyConn Steckhülsegehäuse
2BM 340 825-211 2BM 340 825-217	1 50	mit schwarzem Gummigehäuse, Lamellen und 100 mm Leitung mit 2-poligem AMP-Superseal Steckanschluss
2BM 340 825-301 2BM 340 825-307	1 50	mit schwarzem Gummigehäuse, Lamellen und 100 mm Leitung mit 6,3 mm Flachsteckhülse
2BM 340 825-311 2BM 340 825-317	1 50	mit schwarzem Kunststoffgehäuse, Klebeband und 100 mm Leitung mit 2-poligem AMP-Superseal Steckanschluss

Für waagerechten Anbau

In LED-Technik. Mit 2 LEDs.
 Lichtscheibe mit Rückstrahler, gelb.
 Ca. Stromaufnahme: 0,04A bei 24V.
 Siehe LED Hinweis 2.

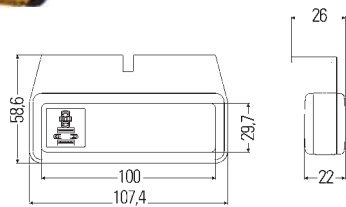
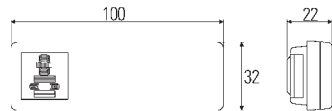

Bestell-Nr.	Vp.	
2PS 008 616-001	1	Seitenmarkierungs-Rückstrahlerleuchte ohne Winkelhalter, 24V1,0W
2PS 008 616-011 2PS 008 616-017	1 30	mit Winkelhalter, 24V1,0W

Für waagerechten An- bzw. Einbau

In LED-Technik. Mit 2 LEDs.
 Lichtscheibe mit Rückstrahler, gelb.
 Gehäuse aus schwarzem Kunststoff.
 Ca. Stromaufnahme: 0,06A bei 12V/24V.
 Siehe LED Hinweis 2.

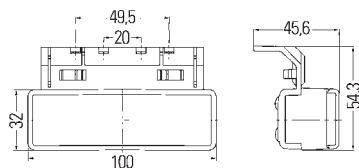
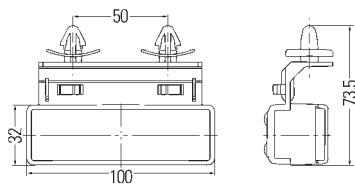
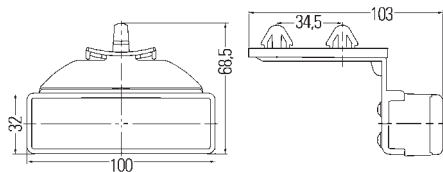
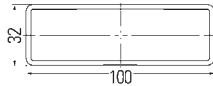

Bestell-Nr.	Vp.	
2PS 008 643-007	300	Seitenmarkierungs-Rückstrahlerleuchte für Einbau, 24V1,4W
2PS 008 643-011 2PS 008 643-017	1 30	mit Halter, Abwinkelung nach hinten, 24V1,4W
2PS 008 643-021 2PS 008 643-027	1 30	mit Halter, Abwinkelung nach vorne, 24V1,4W
2PS 008 643-331	1	mit Universalhalter, Abwinkelung nach hinten, 12V0,7W
2PS 008 643-031 2PS 008 643-037	1 30	mit Universalhalter, Abwinkelung nach hinten, 24V1,4W

Für waagerechten oder senkrechten Anbau an Zugfahrzeuge und Anhänger

Bei waagerechten Anbau muss das Optikkfeld zur Fahrzeugaußenseite zeigen.

In LED-Technik. Lichtscheibe mit Rückstrahler, gelb.
Mit 1 gelben LED 24V1,2W.

Ca. Stromaufnahme: 0,04A

Gehäuse schwarz. 2 Löcher für Befestigungsschrauben B4,2.

Schutzart: IP6K9K. Siehe LED Hinweis 2.

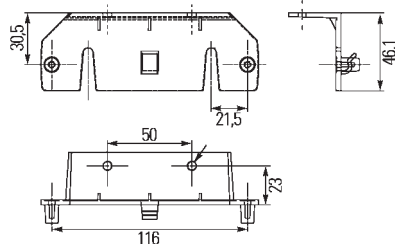
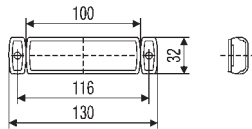

Bestell-Nr.	Vp.	
2PS 008 645-001	1	Seitenmarkierungs-Rückstrahlerleuchte für waagerechten Anbau, mit 1500 mm Leitung
2PS 008 645-787	50	für waagerechten Anbau, mit 1300 mm Leitung
2PS 008 645-891	50	für waagerechten Anbau, mit 500 mm Leitung und 2-poligem AMP-Superseal Steckanschluss
2PS 008 645-991	1	für senkrechten Anbau, mit 1500 mm Leitung
2PS 008 645-301	1	Seitenmarkierungs-Rückstrahlerleuchte für waagerechten Anbau, mit 2-poligem EasyConn Steckhülsegehäuse, mit 300 mm Leitung
2PS 008 645-311	1	mit 1300 mm Leitung
2PS 008 645-361	1	mit 2000 mm Leitung
2PS 008 645-611	1	Seitenmarkierungs-Rückstrahlerleuchte für waagerechten Anbau, mit Quick-Link-Kupplung incl. Klemmstück zur Kontaktierung einer 2-adrigen Flachleitung, mit 300 mm Leitung
2PS 008 645-717	50	mit 500 mm Leitung
2PS 008 645-621	1	mit 1300 mm Leitung
2PS 008 645-797	50	mit 150 mm Leitung und Halter
9GD 157 876-007	55	Zubehör: Dichtung
8PE 008 932-001	1	Montagezange für Quick-Link-Leitungsverbindungen
8HG 340 489-001	1	Universalwinkelhalter, Abwinkelung nach hinten
8HG 340 413-001	1	Klippswinkel nach hinten
8KW 998 602-002	1	Klemmstück für Quick-Link-Verkabelung
8HG 160 409-002	10	Winkelhalter mit 2 Befestigungsschrauben

Für waagerechten oder senkrechten Anbau an Zugfahrzeuge und Anhänger

OneLED

In LED-Technik. Lichtscheibe mit Rückstrahler, gelb.
Mit 1 LED 24V1,0W.

Ca. Stromaufnahme: 0,04A.

Gehäuse schwarz. Siehe LED Hinweis 2.

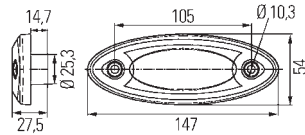

Bestell-Nr.	Vp.	
2PS 344 690-037	96	Seitenmarkierungs-Rückstrahlerleuchte mit 6,3 mm Flachsteckanschlüssen
9GD 343 697-007	50	Zubehör: Dichtung, schwarz

Für waagerechten Anbau an Zugfahrzeuge und Anhänger

Lichtscheibe mit Rückstrahler, gelb.

Schutzart: IP54K, IP59K.

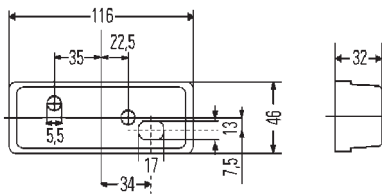

Bestell-Nr.	Vp.	
2PS 003 748-121	4	Mit schwarzer Kunststoff-Grundplatte und Dichtung. 2 Befestigungsschrauben ST4,2 x 16. Seitenmarkierungs-Rückstrahlerleuchte

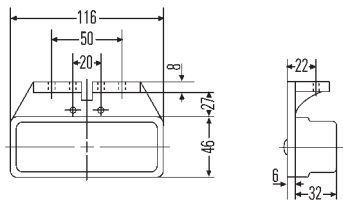

		Mit schwarzer Kunststoff-Grundplatte, Dichtung und Verstärkungsblech, 4 Befestigungsschrauben PT4 x 16 und Gummihalter.
2PS 003 748-161	4	Seitenmarkierungs-Rückstrahlerleuchte, Montagefläche des Halters zeigt nach vorn
9EL 147 910-001	2	Ersatzteile/Zubehör: Lichtscheibe
8GP 002 067-121	10	T4W-Glühlampe, 12V
8GP 002 067-241	10	24V

Für waagerechten Anbau an Zugfahrzeuge und Anhänger

**In LED-Technik. Lichtscheibe mit Rückstrahler, gelb.
Mit 2 LEDs 24V1,3W.**

Ca. Stromaufnahme: 0,05A.
Grundplatte schwarz.
2 Löcher, Ø 5,5 mm, für Befestigungsschrauben.
Siehe LED Hinweis 2.

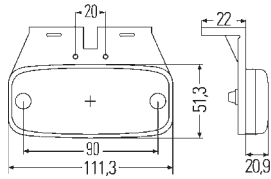
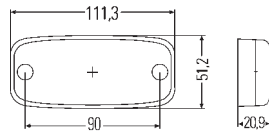

Bestell-Nr.	Vp.	
2PS 345 600-011	1	Seitenmarkierungs-Rückstrahlerleuchte ohne Halter, mit 500 mm Leitung
2PS 345 600-071	1	mit Halter, Abwinkelung nach hinten und 500 mm Leitung
9GD 341 063-007	20	Zubehör: Dichtung

**Lichtscheibe mit Rückstrahler, gelb.
Mit 24V-Glühlampe.**

Mit Klipswinkel quer, vorne.
Kontaktierung durch Einschneidklemmverbindung.

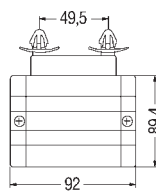

Bestell-Nr.	Vp.	
2PS 340 000-011	1	Seitenmarkierungs-Rückstrahlerleuchte
8GM 002 092-241	10	Ersatzteile/Zubehör: C5W-Glühlampe, 24V
9GS 340 051-001	20	Schrumpfendkappe für Leitungen bis max. Ø 11 mm

Für waagerechten oder senkrechten Anbau an Zugfahrzeuge und Anhänger

Lichtscheibe mit Rückstrahler, gelb.

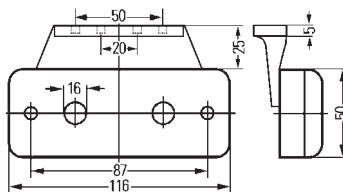
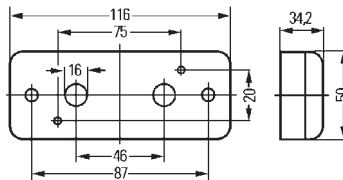

Bestell-Nr.	Vp.	
2PS 963 959-001	4	Seitenmarkierungs-Rückstrahlerleuchte mit 2 PG-Verschraubungen
2PS 963 959-011	4	mit Gummihalter
8GP 002 067-121	10	Ersatzteile/Zubehör: T4W-Glühlampe, 12V
8GP 002 067-241	10	24V
8GP 002 067-261	10	24V (HD)

Für waagerechten Anbau an Anhänger

Voll-LED Heckleuchten

Lichtscheibe glasklar. Mit Impuls für Blinkleuchten-Ausfallkontrolle.
 Schluss-/Bremslicht mit 7 roten LEDs, Blinklicht mit 7 gelben LEDs,
 Rückfahrlicht mit 6 weißen LEDs, Nebelschlusslicht mit 7 roten LEDs.
 Schlusslicht: 0,2W, Bremslicht: 13,0W, Blinklicht: 3,0W,
 Nebelschlusslicht: 2,5W, Rückfahrlicht: 2,5W, Umrisslicht: 1,2W.

Ca. Stromaufnahme bei 24V:

Schlusslicht: 0,01A, Bremslicht: 0,83A, Blinklicht: 0,13A, Rückfahrlicht: 0,10A,

Nebelschlusslicht: 0,10A, Umrisslicht: 0,05A,

Seitenmarkierungsrückstrahlerlicht: 0,04A.

Gehäuse aus schwarzem Kunststoff.

2 Befestigungsschrauben M8.

Schutzart LED-Module: IP6K9K.

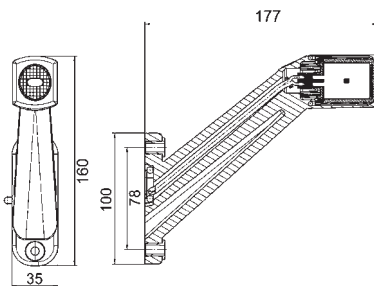
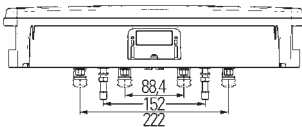
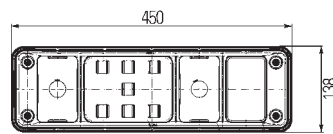

Bestell-Nr.	Vp.	
2VP 340 960-011	1	Schluss-Dreieckrückstrahler-Brems-Blink-Nebelschluss-Rückfahrleuchte mit 7-poligem EasyConn Steckhülsegehäuse und 4 x 2-poligem Stecker, links
2VP 340 960-021	1	rechts
2VP 340 960-271	1	Schluss-Dreieckrückstrahler-Brems-Blink-Nebelschluss-Rückfahrleuchte mit 7 poligem AMP-Steckanschluss und 4x 2 poligem AMP-Superseal Steckanschluss, links
2VP 340 960-281	1	rechts
2VP 340 960-111	1	Schluss-Dreieckrückstrahler-Brems-Blink-Nebelschluss-Rückfahrleuchte mit Umrisslicht im Gummiarm, 7-poligem EasyConn Steckhülsegehäuse und 4 x 2-poligem Stecker, links
2VP 340 960-121	1	rechts
9EL 183 432-001	1	Ersatzteile/Zubehör: Lichtscheibe LED-Modul
9DW 178 904-001	1	für Schluss-Bremslicht
9DW 178 909-001	1	für Blinklicht
9DW 178 909-021	1	für Nebelschlusslicht
9DW 178 909-011	1	für Rückfahrlicht
2XS 011 744-011	1	für Umrisslicht, links
2XS 011 744-021	1	für Umrisslicht, rechts

Für waagerechten Anbau an Anhänger

Hybrid Heckleuchten

Mit LEDs und Glühlampen, 24V.

Lichtscheibe glasklar. Mit 7-poligem EasyConn Steckanschluss, 4 x 2-poligem Stecker für den Anschluss diverser Funktionen und Impuls für Blinkleuchten-Ausfallkontrolle.

Erforderliche Abdeckhaube für Anbau 8XS 340 092-011 bitte separat bestellen.

Ca. Stromaufnahme bei 24V:

Schlusslicht: 0,01A, Bremslicht: 0,83A, Blinklicht: 0,13A, Rückfahrlicht: 0,10A, Nebelschlusslicht: 0,10A, Umrisslicht: 0,05A.

Gehäuse aus schwarzem Kunststoff.

2 Befestigungsschrauben M8.

Schutzart Leuchte: IP5K4K, LED-Module: IP6K9K.

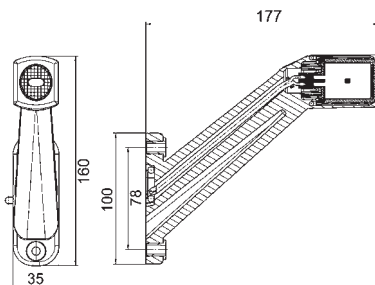
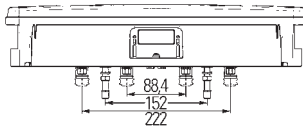
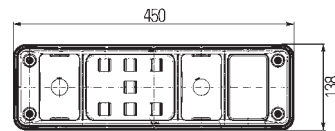

Bestell-Nr.	Vp.	
		LED-Funktionen: Schlusslicht, Bremslicht Glühlampen-Funktionen: Blinklicht, Nebelschlusslicht, Rückfahrlicht
2VP 340 961-011	1	Schluss-Dreieckrückstrahler-Brems-Blink-Nebelschluss-Rückfahrleuchte, links
2VP 340 961-021	1	Schluss-Dreieckrückstrahler-Brems-Blink-Nebelschluss-Rückfahrleuchte, rechts
		LED-Funktionen: Schlusslicht, Bremslicht, Nebelschlusslicht Glühlampen-Funktionen: Blinklicht, Rückfahrlicht
2VP 340 961-031	1	Schluss-Dreieckrückstrahler-Brems-Blink-Nebelschluss-Rückfahrleuchte, links
2VP 340 961-041	1	Schluss-Dreieckrückstrahler-Brems-Blink-Nebelschluss-Rückfahrleuchte, rechts
		LED-Funktionen: Schlusslicht, Bremslicht, Umrisslicht Glühlampen-Funktionen: Blinklicht, Nebelschlusslicht, Rückfahrlicht
2VP 340 961-111	1	Schluss-Dreieckrückstrahler-Brems-Blink-Nebelschluss-Rückfahr-Umrissleuchte, links
2VP 340 961-121	1	Schluss-Dreieckrückstrahler-Brems-Blink-Nebelschluss-Rückfahr-Umrissleuchte, rechts
		Ersatzteile/Zubehör:
9EL 183 432-001	1	Lichtscheibe
		LED-Modul
9DW 178 904-001	1	für Schluss-Bremslicht
9DW 178 909-001	1	für Blinklicht
9DW 178 909-021	1	für Nebelschlusslicht
9DW 178 909-011	1	für Rückfahrlicht
2XS 011 744-011	1	für Umrisslicht, links
2XS 011 744-021	1	für Umrisslicht, rechts
8GA 002 073-241	10	P21W-Glühlampe, 24V
8GA 006 841-241	10	PY21W-Glühlampe, 24V
8XS 340 092-011	1	Abdeckhaube

Für Anbau

EasyConn Umrüst-Set, 24V

Inhalt:
 Heckleuchte mit LEDs und Glühlampen, links und rechts
 Kennzeichenleuchte mit LEDs
 Verschlusskappen
 Abdeckhauben
 Leitung, links und rechts
 Zubehör

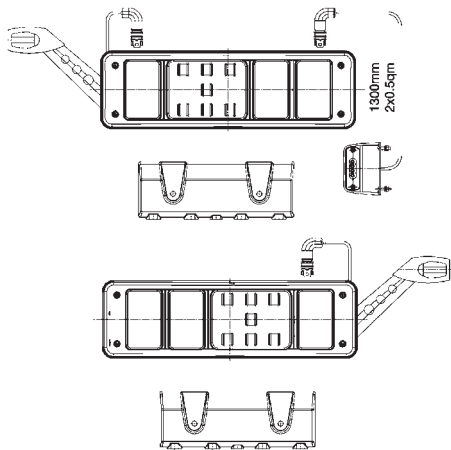

Bestell-Nr.	Vp.	
9XX 340 369-011	1	Umrüst-Set für 24V-Beleuchtungssysteme mit folgenden Inhalt LED-Funktionen: Schlusslicht, Bremslicht, Umrisslicht Glühlampen-Funktionen: Blinklicht, Nebelschlusslicht, Rückfahrlicht
2VP 340 961-111	1	Schluss-Dreieckrückstrahler-Brems-Blink-Nebelschluss-Rückfahr-Umrissleuchte, links
2VP 340 961-121	1	Schluss-Dreieckrückstrahler-Brems-Blink-Nebelschluss-Rückfahr-Umrissleuchte, rechts
2KA 010 278-071	1	Kennzeichenleuchte mit 1350 mm Leitung und 2-poligem EasyConn Winkelstecker
9HV 340 812-007	1	Verschlusskappe für freie Anschlüsse der linken und rechten Heckleuchte
8XS 340 092-011	1	Abdeckhaube für Heckleuchte
8JE 340 151-001	1	Verteilerbox, bei Bedarf bitte separat bestellen



Für waagerechten Anbau an Anhänger

Hybrid Heckleuchten

Mit LEDs und Glühlampen, 24V.

Lichtscheibe glasklar. Mit 7-poligem EasyConn Steckanschluss, 4 x 2 poligem Stecker für den Anschluss diverser Funktionen und Impuls für Blinkleuchten-Ausfallkontrolle.

Erforderliche Abdeckhaube für Anbau 8XS 340 092-011 bitte separat bestellen.

Ca. Stromaufnahme bei 24V:

Schlusslicht: 0,01A, Bremslicht: 0,83A, Blinklicht: 0,13A,

Nebelschlusslicht: 0,10A, Rückfahrlicht: 0,10A, Umrisslicht: 0,05A,

Seitenmarkierungsrückstrahlerlicht: 0,04A.

Gehäuse aus schwarzem Kunststoff.

2 Befestigungsschrauben M8.

Schutzart Leuchte: IP5K4K, LED-Module: IP6K9K.

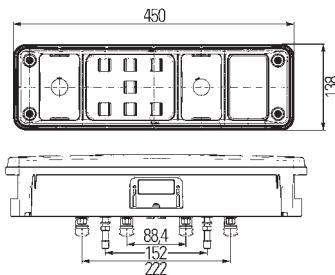

2VP 340 961-131

1

LED-Funktionen:
Schlusslicht, Bremslicht, Nebelschlusslicht, Umrisslicht
Glühlampen-Funktionen:
Blinklicht, Rückfahrlicht

Schluss-Dreieckrückstrahler-Brems-Blink-Nebelschluss-Rückfahr-Umrissleuchte, links

2VP 340 961-141

1

Schluss-Dreieckrückstrahler-Brems-Blink-Nebelschluss-Rückfahr-Umrissleuchte, rechts

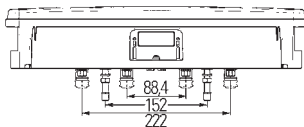

2VP 340 961-211

1

LED-Funktionen:
Schlusslicht, Bremslicht, Seitenmarkierungslicht
Glühlampen-Funktionen:
Blinklicht, Nebelschlusslicht, Rückfahrlicht

Schluss-Dreieckrückstrahler-Brems-Blink-Nebelschluss-Rückfahr-Seitenmarkierungsleuchte, links

2VP 340 961-221

1

Schluss-Dreieckrückstrahler-Brems-Blink-Nebelschluss-Rückfahr-Seitenmarkierungsleuchte, rechts



2VP 340 961-151

1

LED-Funktionen:
Schlusslicht, Bremslicht, Nebelschlusslicht, Rückfahrlicht, Umrisslicht
Glühlampen-Funktion:
Blinklicht

Schluss-Dreieckrückstrahler-Brems-Blink-Nebelschluss-Rückfahr-Umrissleuchte, links

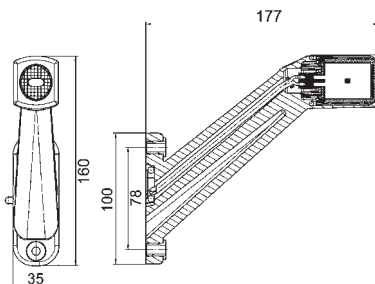

2VP 340 961-161

1

Schluss-Dreieckrückstrahler-Brems-Blink-Nebelschluss-Rückfahr-Umrissleuchte, rechts

9EL 183 432-001

1

Ersatzteile/Zubehör:
Lichtscheibe
LED-Modul

9DW 178 904-001

1

für Schluss-Bremslicht

9DW 178 909-001

1

für Blinklicht

9DW 178 909-021

1

für Nebelschlusslicht

9DW 178 909-011

1

für Rückfahrlicht

2XS 011 744-011

1

für Umrisslicht, links

2XS 011 744-021

1

für Umrisslicht, rechts

8GA 002 073-241

10

P21W-Glühlampe, 24V

8GA 006 841-241

10

PY21W-Glühlampe, 24V

8XS 340 092-011

1

Abdeckhaube

Für waagerechten Anbau an Anhänger

Hybrid Heckleuchten

Mit LEDs und Glühlampen, 24V.
 Lichtscheibe glasklar. Mit 7-poligem AMP-Steckanschluss und 4 x 2 poligem Stecker für den Anschluss diverser Funktionen.
 Erforderliche Abdeckhaube für Anbau 8XS 340 092-011 bitte separat bestellen.

Ca. Stromaufnahme bei 24V:
 Schlusslicht: 0,42A, Bremslicht: 0,54A, Blinklicht: 0,13A,
 Nebelschlusslicht: 0,10A, Rückfahrlicht: 0,10A, Umrisslicht: 0,05A.
 Gehäuse aus schwarzem Kunststoff.
 2 Befestigungsschrauben M8.
 Schutzart Leuchte: IP5K4K, LED-Module: IP6K9K.

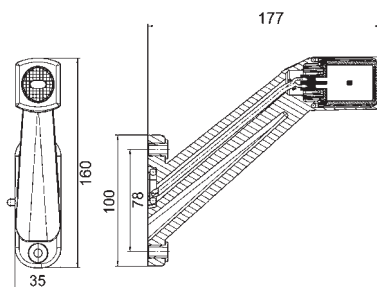
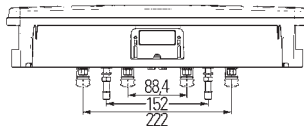
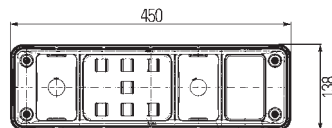

Bestell-Nr.	Vp.	
		LED-Funktionen: Schlusslicht, Bremslicht Glühlampen-Funktionen: Blinklicht, Nebelschlusslicht, Rückfahrlicht
2VP 340 961-411	1	Schluss-Dreieckrückstrahler-Brems-Blink-Nebelschluss-Rückfahrleuchte, links
2VP 340 961-421	1	Schluss-Dreieckrückstrahler-Brems-Blink-Nebelschluss-Rückfahrleuchte, rechts
		LED-Funktionen: Schlusslicht, Bremslicht, Umrisslicht Glühlampen-Funktion: Blinklicht, Nebelschlusslicht, Rückfahrlicht
2VP 340 961-431	1	Schluss-Dreieckrückstrahler-Brems-Blink-Nebelschluss-Rückfahr-Umrissleuchte, links
2VP 340 961-441	1	Schluss-Dreieckrückstrahler-Brems-Blink-Nebelschluss-Rückfahr-Umrissleuchte, rechts
9EL 183 432-001	1	Ersatzteile/Zubehör: Lichtscheibe LED-Modul
9DW 178 904-001	1	für Schluss-Bremslicht
2XS 011 744-011	1	für Umrisslicht, links
2XS 011 744-021	1	für Umrisslicht, rechts
8GA 002 073-241	10	P21W-Glühlampe, 24V
8GA 006 841-241	10	PY21W-Glühlampe, 24V
8XS 340 092-011	1	Abdeckhaube

Für waagerechten Anbau an Anhänger

EasyConn I Heckleuchten

Schlusslicht, Bremslicht, Nebelschlusslicht und Dreieckrückstrahler rot, Blinklicht (mit Gelbfilter) und Rückfahrlicht rauchglasfarbig, Seitenmarkierungsrückstrahlerlicht gelb.

Mit Schwingungsdämpfung, 24V-Glühlampen und 500 mm Leitung mit 7-poligem EasyConn-Steckanschluss für Heckadapter 8KA 340 819-...

Gehäuse aus schwarzem Kunststoff.

2 Befestigungsschrauben M8.

Doppelglühlampen-Bestückung im Schlusslichtfeld.

Schutzart: IP5K9K

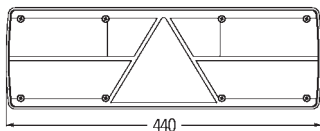
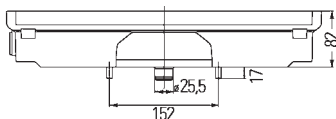
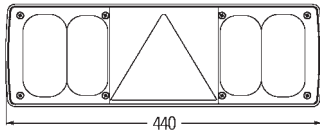
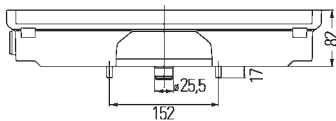

Bestell-Nr.	Vp.	
2VP 340 450-451	1	Schluss-Dreieckrückstrahler-Brems-Blink-Nebelschluss-Rückfahr-Seitenmarkierungs-Rückstrahlerleuchte, links
2VP 340 450-441	1	
2VP 340 450-511	1	links
2VP 340 450-501	1	rechts
Ersatzteile/Zubehör:		
9EL 340 208-001	1	Lichtscheibe, vertikal
9EL 340 208-021	1	Lichtscheibe horizontal
9EL 146 838-001	2	Lichtscheibe für Seitenmarkierungsrückstrahlerlicht
8GA 002 071-241	10	R5W-Glühlampe, 24V
8GA 002 073-241	10	P21W-Glühlampe, 24V
8GM 002 092-241	10	C5W-Glühlampe, 24V

Für waagerechten Anbau an Anhänger

EasyConn I Heckleuchten

Schlusslicht, Bremslicht, Nebelschlusslicht und Dreieckrückstrahler rot, Blinklicht (mit Gelbfilter) und Rückfahrlicht rauchglasfarbig, Seitenmarkierungsrückstrahlerlicht gelb.

Mit Schwingungsdämpfung und 24V-Glühlampen.

Gehäuse aus schwarzem Kunststoff.

2 Befestigungsschrauben M8.

Doppelglühlampen-Bestückung im Schlusslichtfeld.

Schutzart: IP5K9K

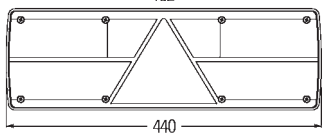
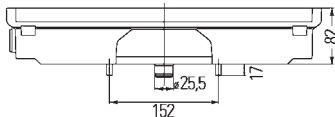
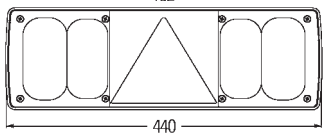
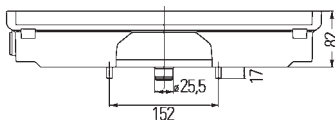

Bestell-Nr.	Vp.	
2VP 340 450-031	1	Schluss-Dreieckrückstrahler-Brems-Blink-Nebelschluss-Rückfahr-Seitenmarkierungs-Rückstrahlerleuchte mit Kabelverschraubung für 6-adrige Leitung, links
2VP 340 450-021	1	
2VP 340 450-151	1	Schluss-Dreieckrückstrahler-Brems-Blink-Nebelschluss-Rückfahr-Seitenmarkierungs-Rückstrahlerleuchte mit 1480 mm Leitung und 6-poligem Steckhülsegehäuse, links
2VP 340 450-141	1	
Ersatzteile/Zubehör:		
9EL 340 208-001	1	Lichtscheibe für -031/-021
9EL 340 208-021	1	für -151/-141
9EL 146 838-001	2	Lichtscheibe für Seitenmarkierungsrückstrahlerlicht
8GA 002 071-241	10	R5W-Glühlampe, 24V
8GA 002 073-241	10	P21W-Glühlampe, 24V
8GM 002 092-241	10	C5W-Glühlampe, 24V

Für waagerechten Anbau an Anhänger

EasyConn I

Schlusslicht, Bremslicht, Nebelschlusslicht und Dreieckrückstrahler rot, Blinklicht gelb, Rückfahrlicht glasklar.
Mit Kabelverschraubung und 4 integrierten Schwingungsdämpfern.
Ohne Zentralstecker und Glühlampen.

Gehäuse aus schwarzem Kunststoff.

2 Befestigungsschrauben M8.

Schutzart: IP5K9K

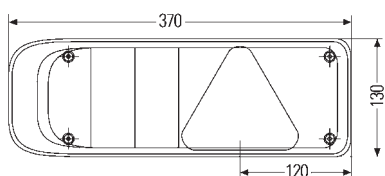
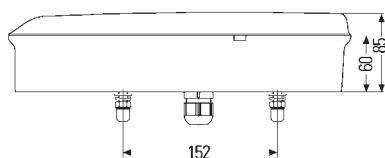

Bestell-Nr.	Vp.	
2VP 340 831-011	1	Schluss-Dreieckrückstrahler-Brems-Blink-Nebelschluss-Rückfahrleuchte, links
2VP 340 831-001	1	
2VP 340 931-011	1	Schluss-Dreieckrückstrahler-Brems-Blink-Nebelschluss-Rückfahrleuchte für 2 Glühlampen im Schlusslichtfeld, links
2VP 340 931-001	1	
9EL 340 829-011	1	Ersatzteile/Zubehör: Lichtscheibe mit Schrauben für 340 831-..., links
9EL 340 829-001	1	
9EL 340 829-031	1	Lichtscheibe mit Schrauben für 340 931-..., links
9EL 340 829-021	1	
8GA 002 071-251	10	R10W-Glühlampe, 24V
8GA 002 073-241	10	
		P21W-Glühlampe, 24V

Für waagerechten Anbau an Anhänger

EasyConn I

Schlusslicht, Bremslicht, Nebelschlusslicht und Dreieckrückstrahler rot, Blinklicht gelb, Rückfahrlicht glasklar, Seitenmarkierungsrückstrahlerlicht gelb.

Mit 7-poligem EasyConn Zentralstecker, 4 integrierten Schwingungsdämpfern und 24V-Glühlampen.

Gehäuse aus schwarzem Kunststoff.

2 Befestigungsschrauben M8.

Schutzart: IP5K9K



Bestell-Nr.	Vp.
2VP 340 830-011	1
2VP 340 830-001	1

Schluss-Dreieckrückstrahler-Brems-Blink-Nebelschluss-Rückfahrleuchte, links

rechts



2VP 340 930-011	1
2VP 340 930-001	1

Schluss-Dreieckrückstrahler-Brems-Blink-Nebelschluss-Rückfahrleuchte mit 2 Glühlampen im Schlusslichtfeld, links

rechts



2VP 340 830-031	1
2VP 340 830-021	1

Schluss-Dreieckrückstrahler-Brems-Blink-Nebelschluss-Rückfahr-Seitenmarkierungs-Rückstrahlerleuchte, links

rechts



2VP 340 930-031	1
2VP 340 930-021	1

Schluss-Dreieckrückstrahler-Brems-Blink-Nebelschluss-Rückfahr-Seitenmarkierungs-Rückstrahlerleuchte mit 2 Glühlampen im Schlusslichtfeld, links

rechts

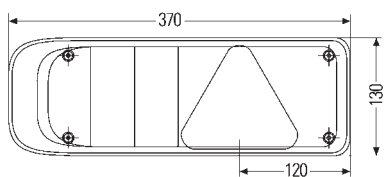
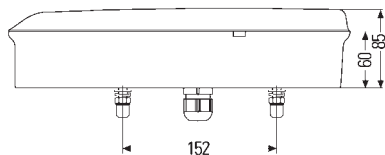

9EL 340 829-011	1
9EL 340 829-001	1

Ersatzteile:

Lichtscheibe mit Schrauben für 340 830-...,

links

rechts

Lichtscheibe mit Schrauben für 340 930-...,

links

rechts

10 R10W-Glühlampe, 24V

10 P21W-Glühlampe, 24V

Für waagerechten Anbau an Anhänger

EasyConn I

Schlusslicht, Bremslicht, Nebelschlusslicht und Dreieckrückstrahler rot, Blinklicht gelb, Rückfahrlicht glasklar.

Mit Umriss- und Seitenmarkierungslicht im Gummiarm.

Lichtscheibe für Umrisslicht nach vorne glasklar, hinten rot, für Seitenmarkierungslicht gelb.

Mit 4 integrierten Schwingungsdämpfern.

Gehäuse aus schwarzem Kunststoff.

2 Befestigungsschrauben M8.

Schutzart: IP5K9K

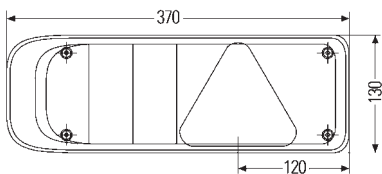
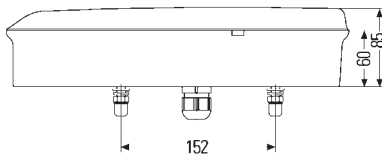

Bestell-Nr.	Vp.	
		Mit Zentralstecker und 24V-Glühlampen.
2VP 340 830-111	1	Schluss-Dreieckrückstrahler-Brems-Blink-Nebelschluss-Rückfahr-Umriss-Seitenmarkierungsleuchte, links
2VP 340 830-101	1	rechts
		Mit Zentralstecker und 24V-Glühlampen.
2VP 340 930-111	1	Schluss-Dreieckrückstrahler-Brems-Blink-Nebelschluss-Rückfahr-Umriss-Seitenmarkierungsleuchte mit 2 Glühlampen im Schlusslichtfeld, links
2VP 340 930-101	1	rechts
		Mit PG-Verschraubung, ohne Glühlampen.
2VP 340 931-111	1	Schluss-Dreieckrückstrahler-Brems-Blink-Nebelschluss-Rückfahr-Umriss-Seitenmarkierungsleuchte für 2 Glühlampen im Schlusslichtfeld, links
2VP 340 931-101	1	rechts
		Ersatzteile:
9EL 340 829-011	1	Lichtscheibe mit Schrauben für 340 830-..., links
9EL 340 829-001	1	rechts
9EL 340 829-031	1	Lichtscheibe mit Schrauben für 340 930-..., 340 931-..., links
9EL 340 829-021	1	rechts
8GA 002 071-251	10	R10W-Glühlampe, 24V
8GA 002 073-241	10	P21W-Glühlampe, 24V
8GP 002 067-241	10	T4W-Glühlampe, 24V

Für waagerechten Anbau an Anhänger

EasyConn I Hybrid-Heckleuchten

Schlusslicht, Bremslicht, Nebelschlusslicht und Dreieckrückstrahler rot, Blinklicht gelb, Rückfahrlicht glasklar.
Mit je 2 roten LEDs im Schlusslichtfeld, 24V-Glühlampen, 4 integrierten Schwingungsdämpfern und 7-poligem EasyConn Steckhülsegehäuse.

Gehäuse aus schwarzem Kunststoff.
2 Befestigungsschrauben M8.
Schutzart: IP5K9K

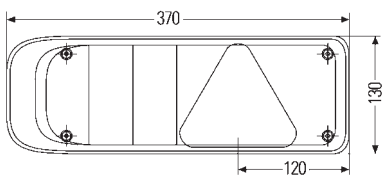
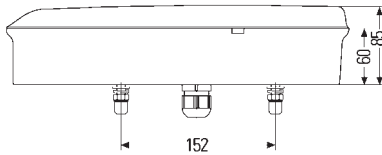

Bestell-Nr.	Vp.	
2VP 340 932-011	1	Schluss-Dreieckrückstrahler-Brems-Blink-Nebelschluss-Rückfahrleuchte, links
2VP 340 932-001	1	rechts
Ersatzteile/Zubehör:		
9EL 340 829-031	1	Lichtscheibe mit Schrauben, links
9EL 340 829-021	1	rechts
8GA 002 073-241	10	P21W-Glühlampe, 24V

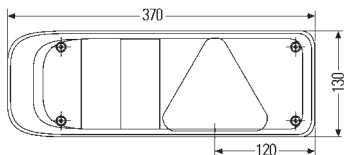
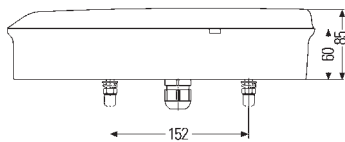

Schlusslicht, Bremslicht, Nebelschlusslicht und Dreieckrückstrahler rot, Blinklicht gelb, Rückfahrlicht glasklar.

Mit Umriss-, Positions- und Seitenmarkierungslicht im Gummiarm.
Mit 2 weißen LEDs für Positionslicht, 1 rote LED für Umrisslicht, 2 gelben LEDs für Seitenmarkierungslicht, 24V-Glühlampen, 4 integrierten Schwingungsdämpfern und 7-poligem EasyConn Steckhülsegehäuse.

Gehäuse aus schwarzem Kunststoff.
2 Befestigungsschrauben M8.
Schutzart: IP5K9K

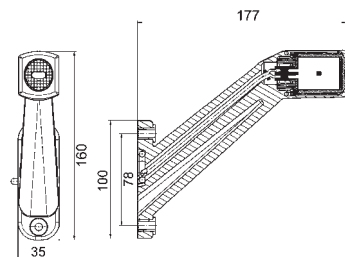

Bestell-Nr.	Vp.	
2VP 340 934-111	1	Schluss-Dreieckrückstrahler-Brems-Blink-Nebelschluss-Rückfahrleuchte mit Umriss- und Seitenmarkierungslicht im Gummiarm, links
2VP 340 934-101	1	rechts
Ersatzteile/Zubehör:		
9EL 340 829-031	1	Lichtscheibe, links
9EL 340 829-021	1	rechts
2XS 011 744-171	1	Umrissleuchte, links
2XS 011 744-161	1	rechts
8GA 002 073-241	1	P21W-Glühlampe, 24V

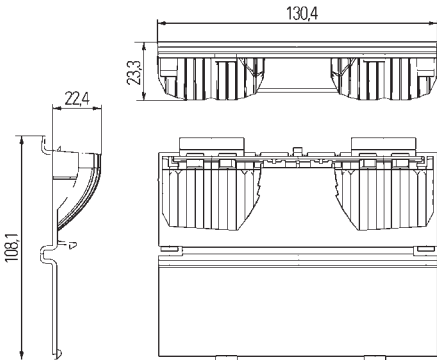

LED-Nachrüst-Set für Schlusslicht

Zur Umrüstung der Schlusslichtfunktion von Glühlampentechnik in LED-Technik 24V1,0W.
Für EasyConn Heckleuchten mit Glühlampenbestückung
2VP 340 830-..., 2VP 340 831-..., 2VP 340 930-..., 2VP 340 931-...

Inhalt:

2 Reflektoren, jeweils einen für die rechte und die linke Leuchte, mit je einer Platine inklusive 4 roten LEDs und Adapterleitung zum Anschluss an den Lampenträger. Die Platine ist seewassergeschützt. Einfaches Einrasten des Moduls in den Reflektor. Die beiden Laschen dienen zur planen Fixierung des Moduls. Die Typprüfnummer ist sichtbar in die rechte Lasche eingepreßt. Gleichzeitig wird durch die Laschen die Typprüfnummer der Glühlampenversion abgedeckt. Ca. Stromaufnahme bei 24V: 0,04A.

Bestell-Nr.	Vp.	
9XX 340 173-801	1	LED-Nachrüst-Set

Für waagerechten Anbau an Anhänger

EasyConn II Hybrid-Heckleuchten

Schlusslicht, Bremslicht, Nebelschlusslicht und Dreieckrückstrahler rot, Blinklicht gelb, Rückfahrlicht weiß.
Schlusslichtfunktion hinter dem Dreieckrückstrahler in LED-Technik.
Mit 10 roten LEDs 2,0W, 24V-Glühlampen,
4 integrierten Schwingungsdämpfern
und 7-poligem EasyConn Zentralstecker.
Ca. Stromaufnahme bei 24V: 0,08A.
Gehäuse aus schwarzem Kunststoff.
2 Befestigungsschrauben M8.

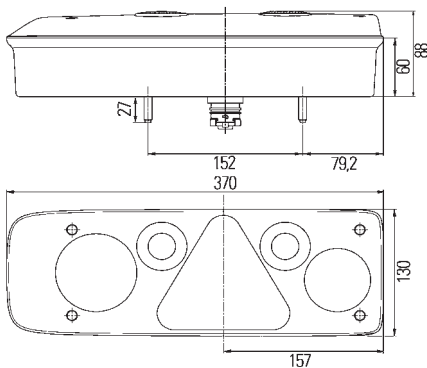

Bestell-Nr.	Vp.	
2VP 340 942-011	1	Schluss-Dreieckrückstrahler-Brems-Blink-Nebelschluss-Rückfahrleuchte, links
2VP 340 942-001	1	rechts
Ersatzteile/Zubehör:		
9EL 340 331-001	1	Schluss-Dreieckrückstrahler LED-Modul
		Lichtscheibe,
9EL 340 829-051	1	links
9EL 340 829-061	1	rechts
8GA 002 073-241	10	P21W-Glühlampe, 24V

Für waagerechten Anbau an Anhänger

EasyConn II Hybrid-Heckleuchten

Schlusslicht, Bremslicht, Nebelschlusslicht und Dreieckrückstrahler rot, Blinklicht gelb, Rückfahrlicht weiß.

Mit Umriss-, Positions- und Seitenmarkierungslicht im Gummiarm, in Glühlampentechnik.

Lichtscheibe für Positionslicht glasklar, für Umrisslicht rot, für Seitenmarkierungslicht gelb.

Mit 10 roten LEDs 2,0W, 24V-Glühlampen, 4 integrierten Schwingungsdämpfern und 7-poligem EasyConn Steckhülsegehäuse.

Ca. Stromaufnahme (LEDs): 0,08A bei 24V.

Gehäuse aus schwarzem Kunststoff.

2 Befestigungsschrauben M8.

Schutzart: IP5K9K.

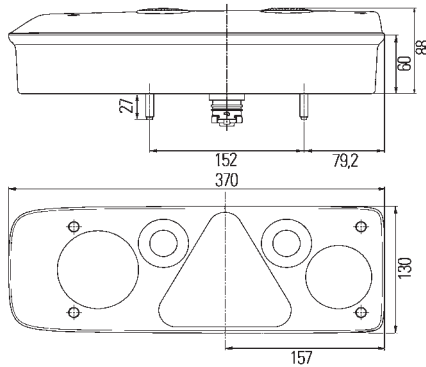

Bestell-Nr.	Vp.	
2VP 340 942-111	1	Schluss-Dreieckrückstrahler-Brems-Blink-Nebelschluss-Rückfahr-Umriss-Seitenmarkierungs-Positionsleuchte, links
2VP 340 942-101	1	rechts
Ersatzteile/Zubehör:		
9EL 340 331-001	1	Schluss-Dreieckrückstrahler LED-Modul
		Lichtscheibe,
9EL 340 829-051	1	links
9EL 340 829-061	1	rechts
8GA 002 073-241	10	P21W-Glühlampe, 24V
8GA 006 841-241	10	PY21W-Glühlampe, 24V
8GP 002 067-241	10	T4W-Glühlampe, 24V

Für waagerechten Anbau an Anhänger

EasyConn II Hybrid-Heckleuchten

Schlusslicht, Bremslicht, Nebelschlusslicht und Dreieckrückstrahler rot, Blinklicht gelb, Rückfahrlicht weiß.

Mit Umriss-, Positions- und Seitenmarkierungslicht im Gummiarm, in LED-Technik.

2 weiße LEDs für Positionslicht, 1 rote LED für Umrisslicht,

2 gelbe LEDs für Seitenmarkierungslicht.

Mit 24V-Glühlampen und 4 integrierten Schwingungsdämpfern.

Ca. Stromaufnahme bei 24V: 0,05A.

Gehäuse aus schwarzem Kunststoff.

2 Befestigungsschrauben M8.

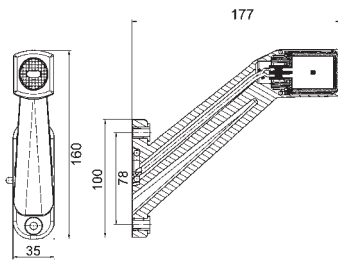
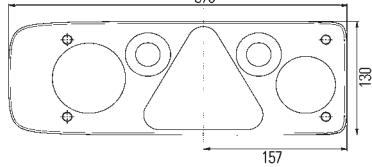
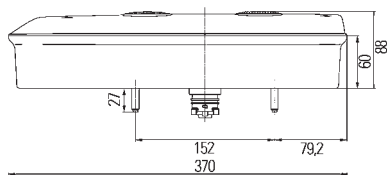

Bestell-Nr.	Vp.	
		Schluss-Dreieckrückstrahler-Brems-Blink-Nebelschluss-Rückfahr-Umriss-Seitenmarkierungs-Positionsleuchte mit 7-poligem EasyConn Steckhülsegehäuse, links
2VP 340 940-111	1	
2VP 340 940-101	1	rechts
		Ersatzteile/Zubehör:
9EL 340 331-001	1	Schluss-Dreieckrückstrahler LED-Modul
		Lichtscheibe,
9EL 340 829-051	1	links
9EL 340 829-061	1	rechts
		Umrissleuchte,
2XS 011 744-171	1	links
2XS 011 744-161	1	rechts
8GA 002 073-241	1	P21W-Glühlampe, 24V
8GA 006 841-241	10	PY21W-Glühlampe, 24V
8GP 002 067-241	10	T4W-Glühlampe, 24V

Für waagerechten Anbau an Anhänger

Voll-LED-Heckleuchten

Schlusslicht, Bremslicht und Dreieckrückstrahler rot, Blinklicht gelb, Rückfahrlicht weiß.
 Dicht verklebte Lichtscheibe außen glasklar, Rückstrahler innen rot.
 Schlusslicht und Bremslicht mit je 15 roten LEDs, Blinklicht mit 15 gelben LEDs, Rückfahrlicht mit 1 weißen LED.
 Schlusslicht: 0,7W, Bremslicht: 5,0W, Blinklicht: 3,0W, Rückfahrlicht 5,5W.
 Ca. Stromaufnahme bei 24V:
 Schlusslicht: 0,03A, Bremslicht: 0,21A, Blinklicht: 0,125A, Rückfahrlicht : 0,23A.
 Gehäuse aus schwarzem Kunststoff.
 Belüftung über Membrane, mit Impuls für Blinkleuchtenausfallkontrolle.
 Schutzart: IP6K9K. Siehe LED Hinweis 1.

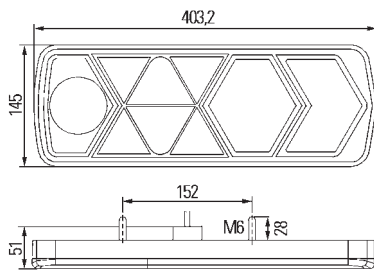

Bestell-Nr.	Vp.	
2VP 340 950-011	1	Schluss-Dreieckrückstrahler-Brems-Blink-Rückfahrleuchte mit 500 mm Leitung, 7-poligem EasyConn Steckergehäuse und zusätzlichem, 2-poligem EasyConn Anschluss für Nebelschlussleuchte, links
2VP 340 950-021	1	rechts
2VP 340 950-031	1	Schluss-Dreieckrückstrahler-Brems-Blink-Rückfahrleuchte mit 5-adriger, 1550 mm langer Leitung mit Flachsteckhülsen 6,3 mm, links
2VP 340 950-041	1	mit 5-adriger, 2500 mm langer Leitung mit Flachsteckhülsen 6,3 mm, rechts

Für waagerechten Anbau an Zugfahrzeuge

Schlusslicht, Bremslicht und X-Rückstrahler rot, Blinklicht gelb, Rückfahrlicht weiß.
 Mit 1500 mm langer Leitung mit Flachsteckhülsen 6,3 mm.
 Schlusslicht und Bremslicht mit je 15 roten LEDs, Blinklicht mit 15 gelben LEDs, Rückfahrlicht mit 1 weißen LED.
 Schlusslicht: 0,7W, Bremslicht: 5,0W, Blinklicht: 3,0W, Rückfahrlicht: 5,5W.
 Gehäuse aus schwarzem Kunststoff.
 Ca. Stromaufnahme bei 24V:
 Schlusslicht: 0,03A, Bremslicht: 0,21A, Blinklicht: 0,125A, Rückfahrlicht: 0,23A.
 Mit Impuls für Blinkleuchten-Ausfallkontrolle.
 Schutzart: IP6K9K. Siehe LED Hinweis 1.

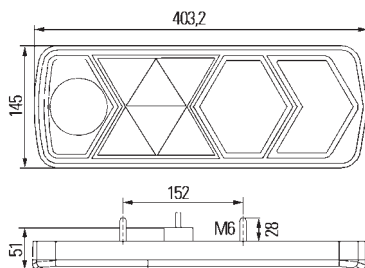

Bestell-Nr.	Vp.	
2VP 340 950-051	1	Schluss-X-Rückstrahler-Brems-Blink-Rückfahrleuchte, links und rechts

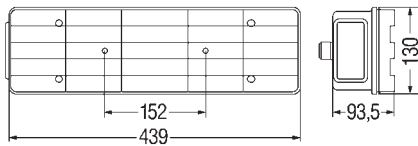

Für waagerechten Anbau an Anhänger

Schlusslicht, Bremslicht und Nebelschlusslicht rot, Blinklicht gelb, Rückfahrlicht weiß. Mit 24V-Glühlampen, Schwingungsdämpfung und Masseleitung.

Gehäuse aus schwarzem Kunststoff.
2 Befestigungsschrauben.
Doppelglühlampenbestückung im Schlusslichtfeld.
Passend für Kombiverteiler 8JE 340 060-...

Bestell-Nr.	Vp.	
2SK 340 101-001	1	Schluss-Brems-Blink-Nebelschluss-Rückfahrleuchte, links und rechts, mit 1400 mm langer Leitung und 6-poligem Stecker
2SK 340 101-021	1	Gehäuserückseite mit Gewinde, Überwurfmutter, Dichtring und Dichtstopfen, ohne Leitungsset
2SK 340 101-011	1	Schluss-Brems-Blink-Nebelschluss-Rückfahr-Seitenmarkierungs-Rückstrahlerleuchte, links und rechts, mit 1400 mm langer Leitung und 6-poligem Stecker
2SK 340 101-031	1	Gehäuserückseite mit Gewinde, Überwurfmutter, Dichtring und Dichtstopfen, ohne Leitungsset
Ersatzteile/Zubehör:		
9EL 340 201-001	1	Lichtscheibe
9XX 340 222-001	1	Anschluss-Set, 6-polig
8GA 002 073-241	10	P21W-Glühlampe, 24V
8GA 002 071-251	10	R10W-Glühlampe, 24V

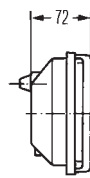
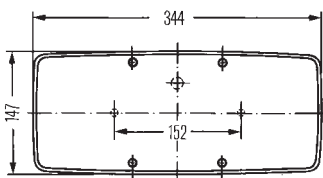

Für waagerechten oder senkrechten An- bzw. Einbau an Zugfahrzeuge und Anhänger

Schlusslicht und Bremslicht rot, Blinklicht gelb, Kennzeichenlicht glasklar.

Gehäuse aus schwarzem Kunststoff.
2 Befestigungsschrauben M8.

Bestell-Nr.	Vp.	
2SD 003 167-011	1	Schluss-Brems-Blinkleuchte, links
2SD 003 167-021	1	rechts
2SE 003 167-031	1	Schluss-Brems-Blink-Kennzeichenleuchte, für Kennzeichenschilder 520 x 120 mm und 340 x 240 mm, für waagerechten Anbau, links
2SE 003 167-041	1	rechts
Ersatzteile/Zubehör:		
9EL 147 747-001	1	Lichtscheibe mit Schrauben
9GD 087 883-355	10	Dichtung
9GP 003 995-801	1	Außenliegende Schwingungsdämpfer-Garnitur Inhalt: 2 Stück mit Befestigungsschrauben M8
8GA 002 073-121	10	P21W-Glühlampe, 12V
8GA 002 073-241	10	P21W-Glühlampe, 24V
8GA 002 071-131	10	R10W-Glühlampe, 12V
8GA 002 071-251	10	R10W-Glühlampe, 24V

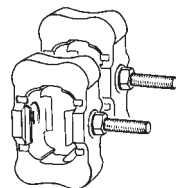



**Für waagerechten Anbau an Zugfahrzeuge
Zulässig auch für Anhänger, wenn eine
EG-Teilbetriebserlaubnis für Beleuchtung vorliegt**

Schlusslicht, Rückstrahler, Bremslicht, Nebelschlusslicht und Umrisslicht rot, Blinklicht gelb, Rückfahrlicht weiß, Kennzeichenlicht glasklar, für Kennzeichenschilder 520 x 120 mm, mit seitlich angeklebtem, gelbem Seitenmarkierungsrückstrahler. Mit Schwingungsdämpfung und 24V-Glühlampen.

Achtung: bei Verwendung im Rechtsverkehr ist das Kennzeichenfenster der rechten Leuchte mit der schwarzen Blendscheibe 9EL 134 301-011 (Vp.1) abzudecken, bitte separat bestellen!

Gehäuse aus schwarzem Kunststoff.
2 Befestigungsschrauben M8.

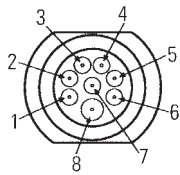
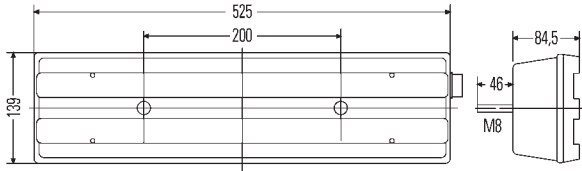

1	BL	schwarz/weiß
2	S/K/UR	grün/schwarz
3	-	nicht belegt
4	NES	gelb/schwarz/weiß
5	R	weiß/rot
6	Masse	braun
7	B	schwarz/rot
8	-	nicht belegt



1	BL	schwarz/weiß
2	S/K/UR/SMLR	grün/schwarz
3	-	nicht belegt
4	NES	gelb/schwarz/weiß
5	R	weiß/rot
6	Masse	braun
7	B	schwarz/rot
8	-	nicht belegt

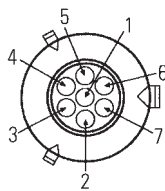

1	Masse	braun
2	S/UR/SMLR	grün
3	R	schwarz
4	BL	rot
5	B	gelb
6	NES	weiß
7	K	grün

2VD 007 500-411



1	Masse	braun
2	S/UR/SMLR	grün
3	R	schwarz
4	BL	rot
5	B	gelb
6	-	nicht belegt
7	-	nicht belegt

2VP 007 500-421/521



Bestell-Nr.	Vp.	
2VD 007 500-091	1	Schluss-Rückstrahler-Brems-Blink-Kennzeichen-Rückfahr-Nebelschluss-Umrissleuchte mit Seitenmarkierungsrückstrahler und 1200 mm langer Leitung mit 8-poligem Rundstecker, links
2VD 007 500-201	1	rechts
2VD 007 500-111	1	Schluss-Rückstrahler-Brems-Blink-Kennzeichen-Rückfahr-Nebelschluss-Umriss-Seitenmarkierungs-Rückstrahlerleuchte mit 1200 mm Leitung und 8-poligem Rundstecker, links
2VD 007 500-221	1	rechts
2VD 007 500-411	1	Schluss-Rückstrahler-Brems-Blink-Rückfahr-Umriss-Seitenmarkierungs-Rückstrahlerleuchte mit seitlichem, gelbem, 7-poligem Zentralstecker mit Dichthülsen, mit Nebelschluss- und Kennzeichenlicht, links
2VP 007 500-421	1	ohne Nebelschluss- und Kennzeichenlicht, rechts
2VP 007 500-521	1	mit Rückfahrwarner und Elektronik zur Reduzierung der Lautstärke bei Nacht, links
9EL 134 296-041	1	Ersatzteile/Zubehör: Lichtscheibe mit Schrauben, links
9EL 134 296-051	1	rechts
9EL 146 838-001	2	Lichtscheibe für Seitenmarkierungsrückstrahlerlicht für -111/-221/-411/-421
9EL 134 301-001	4	Lichtscheibe für Kennzeichenlicht für -091/-111/-201/-221/-411
9GT 074 132-001	10	Tülle für -091/-201/-111/-221
9EL 134 301-011	1	Blendscheibe, schwarz
8GA 002 071-131	10	R10W-Glühlampe, 12V
8GA 002 071-251	10	24V
8GA 002 073-121	10	P21W-Glühlampe, 12V
8GA 002 073-241	10	24V

Heckleuchten

Heck



Für waagerechten, ohne Kennzeichenlicht auch für senkrechten Anbau an Anhänger

Schlusslicht, Bremslicht und Nebelschlusslicht rot, Blinklicht gelb, Rückfahrlicht weiß.

Gehäuse aus schwarzem Kunststoff. 2 Befestigungsschrauben M8.

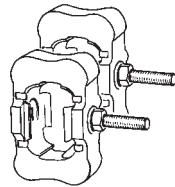
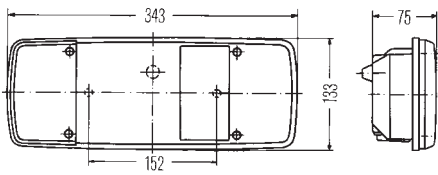

Bestell-Nr.	Vp.	
2SK 003 567-331	1	Schluss-Brems-Blink-Nebelschluss-Rückfahrleuchte, links
2SK 003 567-321	1	rechts
2SK 003 567-651	1	Schluss-Brems-Blink-Nebelschluss-Rückfahrleuchte, mit Doppelglühlampen-Bestückung im Schlusslichtfeld, links
2SK 003 567-661	1	rechts
2SL 003 567-311	1	Schluss-Brems-Blink-Nebelschluss-Rückfahr-Kennzeichenleuchte, links
9EL 122 772-001	2	Ersatzteile/Zubehör: Lichtscheibe mit Schrauben
9GP 003 995-801	1	Außenliegende Schwingungsdämpfer-Garnitur Inhalt: 2 Stück mit Befestigungsschrauben M8
8GA 002 071-131	10	R10W-Glühlampe, 12V
8GA 002 071-251	10	24V
8GA 002 073-121	10	P21W-Glühlampe, 12V
8GA 002 073-241	10	24V

Für waagerechten, ohne Kennzeichenlicht auch für senkrechten Anbau an Zugfahrzeuge

Zulässig für Anhänger, wenn eine EG-Teilbetriebserlaubnis für Beleuchtung vorliegt.

Schlusslicht, Rückstrahler, Bremslicht und Nebelschlusslicht rot, Blinklicht gelb, Rückfahrlicht weiß.

Gehäuse aus schwarzem Kunststoff. 2 Befestigungsschrauben M8.

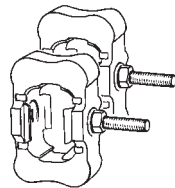
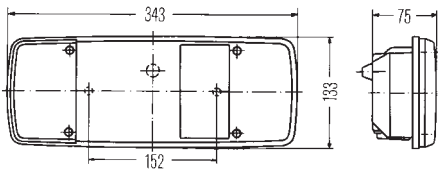

Bestell-Nr.	Vp.	
2VP 003 567-111	1	Schluss-Rückstrahler-Brems-Blink-Nebelschluss-Rückfahrleuchte, links
2VP 003 567-121	1	rechts
9EL 122 689-021	2	Ersatzteile/Zubehör: Lichtscheibe mit Schrauben
9GP 003 995-801	1	Außenliegende Schwingungsdämpfer-Garnitur Inhalt: 2 Stück mit Befestigungsschrauben M8
8GA 002 071-131	10	R10W-Glühlampe, 12V
8GA 002 071-251	10	24V
8GA 002 073-121	10	P21W-Glühlampe, 12V
8GA 002 073-241	10	24V

Für waagerechten Anbau an Zugfahrzeuge

Schlusslicht, Bremslicht, Nebelschlusslicht und Rückstrahler rot, Blinklicht gelb, Rückfahrlicht und Kennzeichenlicht weiß.

Gehäuse aus schwarzem Kunststoff, ohne Tülle.
2 Befestigungsschrauben M8.

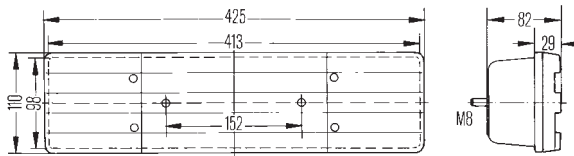

Bestell-Nr.	Vp.	
2VB 004 887-011	1	Schluss-Rückstrahler-Brems-Blink-Nebelschluss-Kennzeichenleuchte, links
2VA 004 887-031	1	Schluss-Rückstrahler-Brems-Blink-Nebelschlussleuchte, links
2VP 004 887-021	1	Schluss-Rückstrahler-Brems-Blink-Rückfahrleuchte, rechts
Ersatzteile/Zubehör:		
Lichtscheibe mit Schrauben,		
9EL 131 420-001	1	links
9EL 131 420-011	1	rechts
9GT 141 941-001	10	Tülle
8GA 002 073-121	10	P21W-Glühlampe, 12V
8GA 002 073-241	10	P21W-Glühlampe, 24V
8GA 002 071-131	10	R10W-Glühlampe, 12V
8GA 002 071-251	10	R10W-Glühlampe, 24V



Für waagerechten Anbau an Zugfahrzeuge

Schlusslicht, Bremslicht, Nebelschlusslicht, Umrisslicht und Rückstrahler rot, Blinklicht und Seitenmarkierungsrückstrahlerlicht gelb, Rückfahrlicht weiß, Kennzeichenlicht für Kennzeichenschilder 520 x 120 mm.

Gehäuse aus schwarzem Kunststoff.
2 Befestigungsschrauben M8.

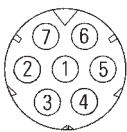

1	Masse	weiß
2	S/K/UR/SMLR	braun
3	R	gelb
4	BL	grün
5	B	rot
6	NES	blau
7	-	nicht belegt

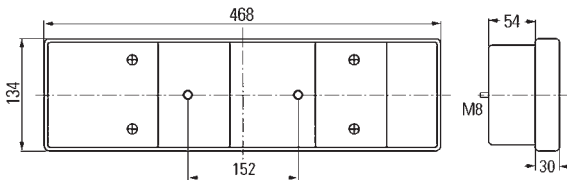

Bestell-Nr.	Vp.	
2VD 008 204-231	1	Schluss-Rückstrahler-Brems-Blink-Nebelschluss-Rückfahr-Umriss-Seitenmarkierungs-Rückstrahlerleuchte mit 7-poligem, seitlichem Zentralstecker für RVI Fahrzeuge, mit Kennzeichenlicht, links
2VP 008 204-221	1	ohne Kennzeichenlicht, rechts
2VD 008 204-211	1	Schluss-Rückstrahler-Brems-Blink-Nebelschluss-Rückfahr-Umriss-Seitenmarkierungs-Rückstrahlerleuchte ohne Zentralstecker, mit PG-Verschraubung und Kabeleingang, mit Kennzeichenlicht, links
2VP 008 204-201	1	ohne Kennzeichenlicht, rechts
2VD 008 204-251	1	Schluss-Rückstrahler-Brems-Blink-Nebelschluss-Rückfahr-Umriss-Seitenmarkierungs-Rückstrahlerleuchte mit 7-poligem, seitlichen Zentralstecker für DAF und MAN Fahrzeuge, mit Kennzeichenlicht, links
2VP 008 204-241	1	ohne Kennzeichenlicht, rechts
9EL 152 889-001	1	Ersatzteile/Zubehör: Lichtscheibe mit Schrauben
8GA 002 071-121	10	R5W-Glühlampe, 12V
8GA 002 071-241	10	24V R10W-Glühlampe,
8GA 002 071-131	10	12V
8GA 002 071-251	10	24V P21W-Glühlampe,
8GA 002 073-121	10	12V
8GA 002 073-241	10	24V

Für waagerechten Anbau an Zugfahrzeuge

Schlusslicht, Bremslicht, Nebelschlusslicht, Umrisslicht und Rückstrahler rot, Blinklicht gelb, Rückfahrlicht weiß, Kennzeichenlicht für Kennzeichenschilder 520 x 120 mm.

Gehäuse aus schwarzem Kunststoff.

2 Befestigungsschrauben M8.

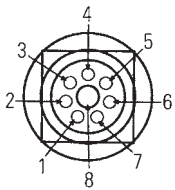

1	BL	gelb
2	S/K/UR/SMLR	schwarz
3	B	rot
4	NES	blau
5	R	grau
6	-	nicht belegt
7	-	nicht belegt
8	Masse	weiß



Bestell-Nr.	Vp.	
2VD 008 204-051	1	Schluss-Rückstrahler-Brems-Blink-Nebelschluss-Rückfahr-Umrissleuchte mit 8-poligem Zentralstecker für MAN und Scania-Fahrzeuge, mit Kennzeichenlicht, links und rechts
2VP 008 204-041	1	ohne Kennzeichenlicht, links und rechts
2VD 008 204-071	1	Schluss-Rückstrahler-Brems-Blink-Nebelschluss-Rückfahr-Umriss-Seitenmarkierungs-Rückstrahlerleuchte mit 8-poligem Zentralstecker für MAN und Scania-Fahrzeuge, mit Kennzeichenlicht, links
2VP 008 204-061	1	ohne Kennzeichenlicht, links und rechts
2VD 008 204-131	1	Schluss-Rückstrahler-Brems-Blink-Rückfahr-Umriss-Seitenmarkierungs-Rückstrahlerleuchte mit Nebelschlusslicht und Kennzeichenlicht, links
2VP 008 204-121	1	ohne Nebelschlusslicht und Kennzeichenlicht, links und rechts
2VD 008 204-171	1	Schluss-Rückstrahler-Brems-Blink-Nebelschluss-Rückfahr-Umriss-Seitenmarkierungs-Rückstrahlerleuchte mit 8-poligem Stecker für DAF-Fahrzeuge, mit Kennzeichenlicht, links
2VP 008 204-161	1	ohne Kennzeichenlicht, rechts
9EL 152 889-001	1	Ersatzteile/Zubehör: Lichtscheibe mit Schrauben
8GA 002 071-121	10	R5W-Glühlampe,
8GA 002 071-241	10	12V
8GA 002 073-121	10	24V
8GA 002 073-241	10	P21W-Glühlampe,
		12V
		24V

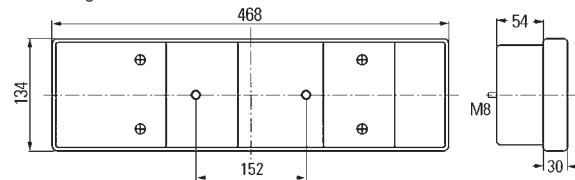
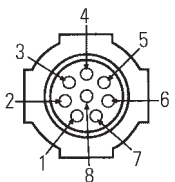

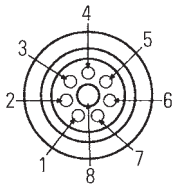
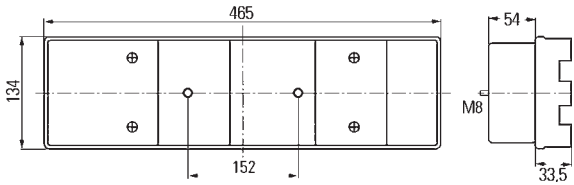

1	BL	gelb
2	S/K/UR/SMLR	schwarz/grün-rot/braun
3	B	rot
4	NES	blau
5	R	grau
6	-	nicht belegt
7	-	nicht belegt
8	Masse	weiß

Für waagerechten Anbau an Zugfahrzeuge

Schlusslicht, Bremslicht, Nebelschlusslicht, Umrisslicht und Rückstrahler rot, Blinklicht und Seitenmarkierungsrückstrahlerlicht gelb, Rückfahrlicht weiß.

Kennzeichenlicht für Kennzeichenschilder 520 x 120 mm.

Kabeleinführung durch mittige Gehäuseöffnung, ohne Tülle.

Gehäuse aus schwarzem Kunststoff.

2 Befestigungsschrauben M8.

Bestell-Nr.	Vp.	
2VD 008 204-111	1	Schluss-Rückstrahler-Brems-Blink-Rückfahr-Umriss-Seitenmarkierungs-Rückstrahlerleuchte für Mercedes-Benz Fahrzeuge, mit Nebelschluss- und Kennzeichenlicht, links
2VP 008 204-101	1	ohne Nebelschluss- und Kennzeichenlicht, rechts
2VD 008 204-091	1	Schluss-Rückstrahler-Brems-Blink-Nebelschluss-Rückfahr-Umriss-Seitenmarkierungs-Rückstrahlerleuchte mit 8-poligem Zentralstecker für Mercedes-Benz Fahrzeuge, mit Kennzeichenlicht, links
2VP 008 204-081	1	ohne Kennzeichenlicht, rechts
9EL 152 891-001	1	Ersatzteile/Zubehör: Lichtscheibe mit Schrauben
8GA 002 071-121	10	R5W-Glühlampe, 12V
8GA 002 071-241	10	24V
8GA 002 073-121	10	P21W-Glühlampe, 12V
8GA 002 073-241	10	24V

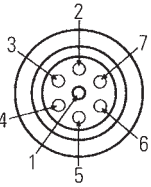
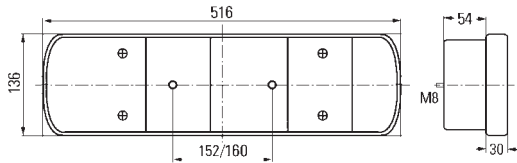

1	Masse	weiß
2	BL	grün
3	B	rot
4	S/K/UR/SMLR	braun
5	R	gelb
6	NES	blau
7	-	nicht belegt



1	Masse	weiß
2	BL	blau
3	B	rot
4	S/K/UR/SMLR	braun
5	R	gelb
6	NES	blau
7	-	nicht belegt



Für waagerechten Anbau an Zugfahrzeuge

Schlusslicht, Bremslicht, Nebelschlusslicht, Umrisslicht und Rückstrahler rot, Blinklicht und Seitenmarkierungsrückstrahlerlicht gelb, Rückfahrlicht weiß. Kennzeichenlicht für Kennzeichenschilder 520 x 120 mm.

Gehäuse aus schwarzem Kunststoff.
2 Befestigungsschrauben M8.

Bestell-Nr.	Vp.	
2VD 008 205-011	1	Schluss-Rückstrahler-Brems-Blink-Kennzeichen-Nebelschluss-Rückfahr-Umriss-Seitenmarkierungs-Rückstrahlerleuchte mit 152 mm Lochabstand, für Volvo und Scania-Fahrzeuge, links
2VD 008 205-021	1	rechts
2VD 008 205-051	1	Schluss-Rückstrahler-Brems-Blink-Kennzeichen-Rückfahr-Nebelschluss-Umriss-Seitenmarkierungs-Rückstrahlerleuchte mit 7-poligem Zentralstecker und 160 mm Lochabstand, für Volvo und Scania-Fahrzeuge, links
2VD 008 205-041	1	rechts
2VP 008 205-031	1	Schluss-Rückstrahler-Brems-Blink-Rückfahr-Nebelschluss-Umriss-Seitenmarkierungs-rückstrahlerleuchte mit 7-poligem Zentralstecker und 160 mm Lochabstand, für Volvo und Scania-Fahrzeuge, links und rechts
9EL 152 884-001	1	Ersatzteile/Zubehör: Lichtscheibe mit Schrauben
8GA 002 071-121	10	R5W-Glühlampe, 12V
8GA 002 071-241	10	24V
8GA 002 071-131	10	R10W-Glühlampe, 12V
8GA 002 071-251	10	24V
8GA 002 073-121	10	P21W-Glühlampe, 12V
8GA 002 073-241	10	24V

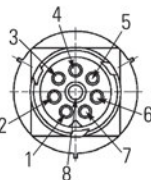
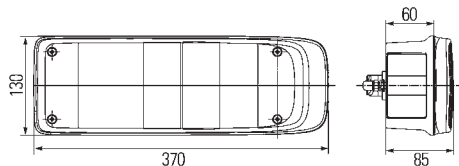

1	BL	gelb/grün
2	S	braun
3	B	rot
4	NES	blau
5	R	rosa
6	-	nicht belegt
7	-	nicht belegt
8	Masse	weiß

Schlusslicht, Rückstrahler, Bremslicht und Nebelschlusslicht rot, Blinklicht und Seitenmarkierungslicht mit Rückstrahler gelb, Rückfahrlicht weiß.

Mit 4 integrierten Schwingungsdämpfern, 8-poligem Schlemmer-Stecker und 24V-Glühlampen. Doppelglühlampen-Bestückung im Schlusslichtfeld.

Gehäuse aus schwarzem Kunststoff.
2 Befestigungsschrauben M8.

Bestell-Nr.	Vp.	
2VP 340 888-011	1	Schluss-Rückstrahler-Brems-Blink-Nebelschluss-Rückfahr-Seitenmarkierungsleuchte mit Rückstrahler, links
2VP 340 888-001	1	rechts
9EL 340 829-041	1	Ersatzteile: Lichtscheibe mit Schrauben
8GA 002 073-241	10	P21W-Glühlampe, 24V
8GA 002 071-251	10	R10W-Glühlampe, 24V
8GP 002 067-241	10	T4W-Glühlampe, 24V



Für waagerechten Anbau an Zugfahrzeuge

Schlusslicht, Bremslicht, Nebelschlusslicht und Umrisslicht rot, Blinklicht gelb, Rückfahrlicht weiß, Kennzeichenlicht glasklar, für Kennzeichenschilder 520 x 120 mm, mit seitlichem, gelbem Markierungsrückstrahler.
Achtung: bei Verwendung im Rechtsverkehr ist das Kennzeichenfenster der rechten Leuchte mit der schwarzen Blendscheibe 9EL 134 301-011 (Vp.1) abzudecken, bitte separat bestellen!

Gehäuse aus grauem Kunststoff.
 2 Befestigungsschrauben M8.

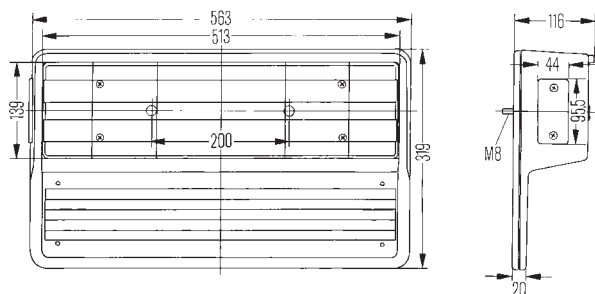

Bestell-Nr.	Vp.	
2VD 005 300-551	1	Schluss-Rückstrahler-Brems-Blink-Kennzeichen-Nebelschluss-Rückfahr-Umriss-Seitenmarkierungs-Rückstrahlerleuchte, links
2VD 005 300-581	1	rechts
Ersatzteile/Zubehör:		
9EL 134 296-041	1	Lichtscheibe mit Schrauben, links
9EL 134 296-051	1	rechts
9EL 134 301-001	4	Lichtscheibe für Kennzeichenlicht
8RA 003 326-011	20	Rückstrahler
9EL 134 301-011	1	Blendscheibe, schwarz
8GA 002 071-131	10	R10W-Glühlampe, 12V
8GA 002 071-251	10	24V
8GA 002 073-121	10	P21W-Glühlampe, 12V
8GA 002 073-241	10	24V

Für waagerechten Anbau an Zugfahrzeuge

Schlusslicht, Rückstrahler, Bremslicht, Nebelschlusslicht, Umrisslicht und Seitenmarkierungsrückstrahlerlicht rot, Blinklicht (gelbe Glühlampe), Rückfahrlicht und Kennzeichenlicht weiß. Mit 8-poligem HDSCS-Stecker und DIN-Stecker.

Gehäuse aus schwarzem Kunststoff.
2 Befestigungsschrauben M8.

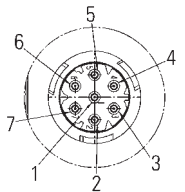
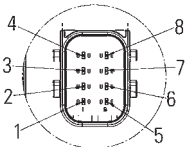
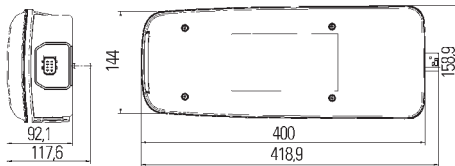

1	Masse
2	-
3	-
4	NES
5	S
6	R
7	BL
8	B
	HDSCS-Stecker
1	Masse
2	S
3	R
4	BL
5	B
6	NES
7	-
	DIN-Stecker

Bestell-Nr.	Vp.	
2VD 011 511-031	1	Schluss-Rückstrahler-Brems-Blink-Nebelschluss-Rückfahr-Umriss-Seitenmarkierungs-Rückstrahlerleuchte mit Kennzeichenlicht und 24V-Glühlampen, links
2VP 011 511-041	1	ohne Kennzeichenlicht, mit 24V-Glühlampen, rechts
2VP 011 511-081	1	ohne Kennzeichenlicht, mit 24V-Glühlampen und Rückfahrwarner, rechts
9EL 194 229-001	1	Ersatzteile/Zubehör: Lichtscheibe mit Schrauben
9DW 194 222-801	1	LED-Modul zur Umrüstung der Glühlampen-Version auf Hybrid-Version
8GA 002 071-251	10	R10W-Glühlampe, 24V
8GA 002 073-241	10	P21W-Glühlampe, 24V
8GA 006 841-241	10	PY21W-Glühlampe, 24V
2VD 011 511-231	1	mit Kennzeichenlicht, 24V-Glühlampen und 24V-LEDs, links
2VP 011 511-241	1	ohne Kennzeichenlicht, mit 24V-Glühlampen und 24V-LEDs, rechts
2VP 011 511-281	1	ohne Kennzeichenlicht, mit 24V-Glühlampen, 24V-LEDs und Rückfahrwarner, rechts
9EL 194 229-001	1	Ersatzteile: Lichtscheibe mit Schrauben
8GA 002 073-241	10	P21W-Glühlampe, 24V
8GA 006 841-241	10	PY21W-Glühlampe, 24V

Für waagerechten Anbau an Zugfahrzeuge

Truck Full LED

In LED-Technik, 24V. Mit Glowing-Body-Technologie.
Schlusslicht mit 12 roten LEDs 2,8W,
Bremslicht mit 18 roten LEDs 2,2W,
Blinklicht mit 6 gelben LEDs 4,2W,
Nebelschlusslicht mit 8 roten LEDs 2,5W,
Rückfahrlicht mit 4 weißen LEDs 4,7W,
Seitenmarkierungs-/Umrisslicht mit 5 roten LEDs 2,8W,
Kennzeichenlicht mit 4 weißen LEDs 1,7W.
Mit 7-poligem DIN-Stecker.

PC/ABS-Gehäuse schwarz.
 2 Befestigungsschrauben M8.
 Ca. Stromaufnahme bei 24V:
 Schlusslicht: 0,12A, Bremslicht: 0,09A, Blinklicht: 0,18A,
 Nebelschlusslicht: 0,10A, Rückfahrlicht: 0,20A,
 Seitenmarkierungs-/Umrisslicht: 0,12A, Kennzeichenlicht: 0,07A.
 Mit Impuls für Blinkleuchten-Ausfallkontrolle.
 Schutzart: IP5K4K, IPX9K. Siehe LED Hinweis 1.

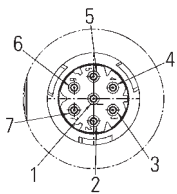
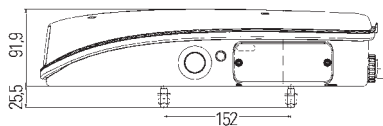
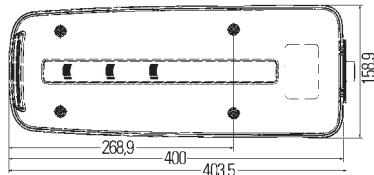

1	Masse
2	S
3	R
4	BL
5	B
6	NES
7	-



Bestell-Nr.	Vp.	
2VD 012 381-011	1	Schluss-Rückstrahler-Brems-Blink-Nebelschluss-Rückfahr-Umriss-Seitenmarkierungsrückstrahlerleuchte mit Kennzeichenlicht, links
2VP 012 381-021	1	ohne Kennzeichenlicht, rechts
2VD 012 381-031	1	mit Kennzeichenlicht und 500 mm Leitung, links
2VP 012 381-041	1	ohne Kennzeichenlicht, mit 500 mm Leitung, rechts
2VP 012 381-051	1	Schluss-Rückstrahler-Brems-Blink-Nebelschluss-Rückfahr-Umriss-Seitenmarkierungsrückstrahlerleuchte, links
2VP 012 381-061	1	mit Rückfahrwarner, rechts
2VP 012 381-081	1	mit Rückfahrwarner und 500 mm Leitung, rechts
		Ersatzteile/Zubehör:
9EL 208 551-011	1	Lichtscheibe
5DS 009 602-001	1	LED-Blinkleuchten-Steuergerät, 24V
4DW 009 492-011	1	LED-Blinkgeber, 24V

Für waagerechten Anbau an Zugfahrzeuge

Truck Full LED

In LED-Technik, 24V. Mit Glowing-Body-Technologie.
Schlusslicht mit 12 roten LEDs 2,8W,
Bremslicht mit 18 roten LEDs 2,2W,
Blinklicht mit 6 gelben LEDs 4,2W,
Nebelschlusslicht mit 8 roten LEDs 2,5W,
Rückfahrlicht mit 4 weißen LEDs 4,7W,
Seitenmarkierungs-/Umrisslicht mit 5 roten LEDs 2,8W,
Kenzeichenlicht mit 4 weißen LEDs 1,7W.
Mit 7-poligem DIN-Stecker.

PC/ABS-Gehäuse schwarz.
 2 Befestigungsschrauben M8.
 Ca. Stromaufnahme bei 24V:
 Schlusslicht: 0,12A, Bremslicht: 0,09A, Blinklicht: 0,18A,
 Nebelschlusslicht: 0,10A, Rückfahrlicht: 0,20A,
 Seitenmarkierungs-/Umrisslicht: 0,12A, Kenzeichenlicht: 0,07A.
 Mit Impuls für Blinkleuchten-Ausfallkontrolle.
 Schutzart: IP5K4K, IPX9K. Siehe LED Hinweis 1.

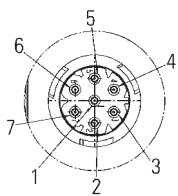
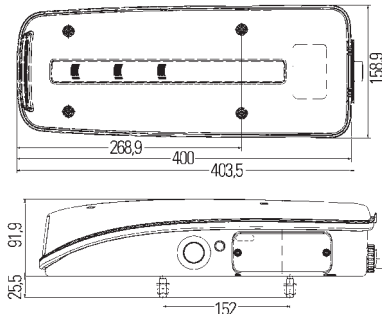

1	Masse
2	S
3	R
4	BL
5	B
6	NES
7	-

Bestell-Nr.	Vp.	
2VD 012 381-311	1	Schluss-Rückstrahler-Brems-Blink-Nebelschluss-Rückfahr-Umriss-Seitenmarkierungsrückstrahlerleuchte mit Kenzeichenlicht und seitlichem Stecker, links
2VP 012 381-321	1	ohne Kenzeichenlicht, mit seitlichem Stecker, rechts
2VP 012 381-341	1	ohne Kenzeichenlicht, mit seitlichem Stecker und Rückfahrwarner, rechts
2VD 012 381-351	1	mit Kenzeichenlicht und rückwärtigem Stecker, links
2VP 012 381-361	1	ohne Kenzeichenlicht, mit rückwärtigem Stecker, rechts
2VP 012 381-381	1	ohne Kenzeichenlicht, mit rückwärtigem Stecker und Rückfahrwarner, rechts
Ersatzteile/Zubehör:		
9EL 208 551-001	1	Lichtscheibe
5DS 009 602-001	1	LED-Blinkleuchten-Steuergerät, 24V
4DW 009 492-011	1	LED-Blinkgeber, 24V

Für waagerechten Anbau an Zugfahrzeuge

Truck Full LED

In LED-Technik, 24V. Mit Glowing-Body-Technologie.
Schlusslicht mit 12 roten LEDs 2,8W,
Bremslicht mit 18 roten LEDs 2,2W,
Blinklicht mit 6 gelben LEDs 4,2W,
Nebelschlusslicht mit 8 roten LEDs 2,5W,
Rückfahrlicht mit 4 weißen LEDs 4,7W,
Seitenmarkierungs-/Umrisslicht mit 5 roten LEDs 2,8W,
Kennzeichenlicht mit 4 weißen LEDs 1,7W.
Mit 8-poligem HDSCS-Stecker.

PC/ABS-Gehäuse schwarz.
 2 Befestigungsschrauben M8.
 Ca. Stromaufnahme bei 24V:
 Schlusslicht: 0,12A, Bremslicht: 0,09A, Blinklicht: 0,18A,
 Nebelschlusslicht: 0,10A, Rückfahrlicht: 0,20A,
 Seitenmarkierungs-/Umrisslicht: 0,12A, Kennzeichenlicht: 0,07A.
 Mit Impuls für Blinkleuchten-Ausfallkontrolle.
 Schutzart: IP5K4K, IPX9K. Siehe LED Hinweis 1.

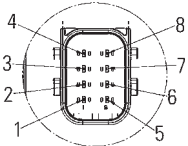
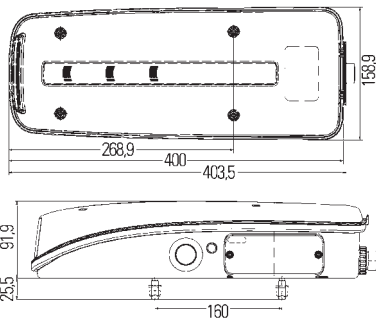

1	Masse
2	-
3	-
4	NES
5	S
6	R
7	BL
8	B



Bestell-Nr.	Vp.	
2VD 012 381-211	1	Schluss-Rückstrahler-Brems-Blink-Nebelschluss-Rückfahr-Umriss-Seitenmarkierungsrückstrahlerleuchte mit Kennzeichenlicht und seitlichem Stecker, links
2VP 012 381-221	1	ohne Kennzeichenlicht, mit seitlichem Stecker, rechts
2VP 012 381-241	1	ohne Kennzeichenlicht, mit seitlichem Stecker und Rückfahrwarner, rechts
2VD 012 381-251	1	mit Kennzeichenlicht und rückwärtigem Stecker, links
2VD 012 381-261	1	ohne Kennzeichenlicht, mit rückwärtigem Stecker, rechts
2VD 012 381-281	1	ohne Kennzeichenlicht, mit rückwärtigem Stecker und Rückfahrwarner, rechts
Ersatzteile/Zubehör:		
9EL 208 551-001	1	Lichtscheibe
5DS 009 602-001	1	LED-Blinkleuchten-Steuergerät, 24V
4DW 009 492-011	1	LED-Blinkgeber, 24V

Für waagerechten Anbau an Anhänger

Schlusslicht, Rückstrahler, Bremslicht und Nebelschlusslicht rot, Blinklicht und Seitenmarkierungsrückstrahlerlicht gelb, Rückfahrlicht weiß, Kennzeichenlicht glasklar.

Gehäuse aus schwarzem Kunststoff.
2 Befestigungsschrauben M8.
Mit Tülle.

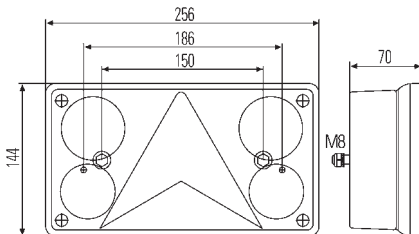

Bestell-Nr.	Vp.	
2VP 340 400-151 2VP 340 400-157	1 15	Schluss-Dreieckrückstrahler-Brems-Blink-Nebelschluss-Rückfahrleuchte, links
2VP 340 400-141 2VP 340 400-147	1 15	rechts
2VP 340 400-131 2VP 340 400-121	1 1	Schluss-Dreieckrückstrahler-Brems-Blink-Nebelschluss-Rückfahr-Seitenmarkierungsrückstrahlerleuchte, links rechts
2VP 340 400-451 2VP 340 400-471	1 1	Schluss-Dreieckrückstrahler-Brems-Blink-Nebelschluss-Rückfahr-Seitenmarkierungsrückstrahler-Kennzeichenleuchte, für Kennzeichenschilder 520 x 120 mm und 340 x 240 mm, links rechts
9EL 340 203-011 9EL 340 203-001	1 1	Ersatzteile/Zubehör: Lichtscheibe mit Schrauben, links rechts
8GA 002 073-121 8GA 002 073-241	10 10	P21W-Glühlampe, 12V 24V
8GA 002 078-121 8GA 002 078-241 8GA 002 078-011	10 10 10	P21/5W-Glühlampe, 12V 24V 24V HD

Für waagerechten oder senkrechten Anbau an Zugfahrzeuge

Coluna

In LED-Technik. Schlusslicht, Bremslicht, Nebelschlusslicht und Rechteckrückstrahler rot, Blinklicht weiß, Rückfahrlicht weiß. Schlusslicht mit 12 roten LEDs, Bremslicht und Nebelschlusslicht mit je 6 roten LEDs, Blinklicht mit 6 gelben LEDs, Rückfahrlicht mit 6 weißen LEDs.

Bei 12V: Schlusslicht: 2,6W, Bremslicht: 1,8W, Blinklicht: 3,3W, Nebelschlusslicht: 2,2W, Rückfahrlicht: 3,8W.

Bei 24V: Schlusslicht: 2,8W, Bremslicht: 2,0W, Blinklicht: 3,8W, Nebelschlusslicht: 2,4W, Rückfahrlicht: 5,6W.

Gehäuse und Abdeckrahmen aus schwarzem Kunststoff.

Ca. Stromaufnahme bei 12V:

Schlusslicht: 0,2A, Bremslicht: 0,15A, Blinklicht: 0,28A, Nebelschlusslicht: 0,18A, Rückfahrlicht: 0,32A.

Ca. Stromaufnahme bei 24V:

Schlusslicht: 0,12A, Bremslicht: 0,08A, Blinklicht: 0,16A, Nebelschlusslicht: 0,1A, Rückfahrlicht: 0,23A.

Siehe LED Hinweis 1.

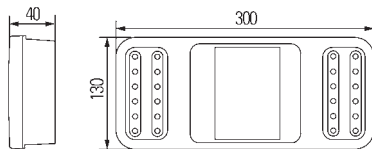

Bestell-Nr.	Vp.	
		Mit 500 mm Leitung mit offenen Enden. 2 Befestigungsschrauben M8 x 30.
2VP 345 900-401	1	Schluss-Rechteckrückstrahler-Brems-Blink-Nebelschluss-Rückfahrleuchte mit Impuls für Blinkleuchtausfallkontrolle, 12V
2VP 345 900-201	1	mit Impuls für Blinkleuchtausfallkontrolle, 24V
2VP 345 900-411	1	ohne Impuls für Blinkleuchtausfallkontrolle, 12V
2VP 345 900-211	1	ohne Impuls für Blinkleuchtausfallkontrolle, 24V
		Mit 500 mm Leitung mit offenen Enden. Befestigungsbolzen von hinten.
2VP 345 900-421	1	Schluss-Rechteckrückstrahler-Brems-Blink-Nebelschluss-Rückfahrleuchte mit Impuls für Blinkleuchtausfallkontrolle, 12V
2VP 345 900-221	1	mit Impuls für Blinkleuchtausfallkontrolle, 24V
2VP 345 900-431	1	ohne Impuls für Blinkleuchtausfallkontrolle, 12V
2VP 345 900-231	1	ohne Impuls für Blinkleuchtausfallkontrolle, 24V

Für waagerechten oder senkrechten Anbau an Zugfahrzeuge

Coluna

In LED-Technik. Schlusslicht, Bremslicht, Nebelschlusslicht und Rechteckrückstrahler rot, Blinklicht weiß, Rückfahrlicht weiß. Schlusslicht mit 12 roten LEDs, Bremslicht und Nebelschlusslicht mit je 6 roten LEDs, Blinklicht mit 6 gelben LEDs, Rückfahrlicht mit 6 weißen LEDs.

Bei 12V: Schlusslicht: 2,6W, Bremslicht: 1,8W, Blinklicht: 3,3W, Nebelschlusslicht: 2,2W, Rückfahrlicht: 3,8W.

Bei 24V: Schlusslicht: 2,8W, Bremslicht: 2,0W, Blinklicht: 3,8W, Nebelschlusslicht: 2,4W, Rückfahrlicht: 5,6W.

Gehäuse und Abdeckrahmen aus schwarzem Kunststoff.

Ca. Stromaufnahme bei 12V:

Schlusslicht: 0,2A, Bremslicht: 0,15A, Blinklicht: 0,28A, Nebelschlusslicht: 0,18A, Rückfahrlicht: 0,32A.

Ca. Stromaufnahme bei 24V:

Schlusslicht: 0,12A, Bremslicht: 0,08A, Blinklicht: 0,16A, Nebelschlusslicht: 0,1A, Rückfahrlicht: 0,23A.

Siehe LED Hinweis 1.

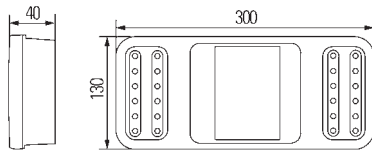

Bestell-Nr.	Vp.	
		Mit 3000 mm Leitung und 6,3 mm Flachsteckhülsen. 2 Befestigungsschrauben M8 x 30.
		Schluss-Rechteckrückstrahler-Brems-Blink-Nebelschluss-Rückfahrleuchte mit Impuls für Blinkleuchtausfallkontrolle, 12V
2VP 345 900-441	1	
		mit Impuls für Blinkleuchtausfallkontrolle, 24V
2VP 345 900-241	1	
		ohne Impuls für Blinkleuchtausfallkontrolle, 12V
2VP 345 900-451	1	
		ohne Impuls für Blinkleuchtausfallkontrolle, 24V
2VP 345 900-251	1	
<hr/>		
		Mit 3000 mm Leitung und 6,3 mm Flachsteckhülsen. Befestigungsbolzen von hinten.
		Schluss-Rechteckrückstrahler-Brems-Blink-Nebelschluss-Rückfahrleuchte mit Impuls für Blinkleuchtausfallkontrolle, 12V
2VP 345 900-461	1	
		mit Impuls für Blinkleuchtausfallkontrolle, 24V
2VP 345 900-261	1	
		ohne Impuls für Blinkleuchtausfallkontrolle, 12V
2VP 345 900-471	1	
		ohne Impuls für Blinkleuchtausfallkontrolle, 24V
2VP 345 900-271	1	

Für waagerechten Anbau an Anhänger

Coluna

In LED-Technik. Schlusslicht, Bremslicht, Nebelschlusslicht und Dreieckrückstrahler rot, Blinklicht weiß, Rückfahrlicht weiß. Schlusslicht mit 12 roten LEDs, Bremslicht und Nebelschlusslicht mit je 6 roten LEDs, Blinklicht mit 6 gelben LEDs, Rückfahrlicht mit 6 weißen LEDs.

Bei 12V: Schlusslicht: 2,6W, Bremslicht: 1,8W, Blinklicht: 3,3W, Nebelschlusslicht: 2,2W, Rückfahrlicht: 3,8W.

Bei 24V: Schlusslicht: 2,8W, Bremslicht: 2,0W, Blinklicht: 3,8W, Nebelschlusslicht: 2,4W, Rückfahrlicht: 5,6W.

Gehäuse und Abdeckrahmen aus schwarzem Kunststoff.

Ca. Stromaufnahme bei 12V:

Schlusslicht: 0,2A, Bremslicht: 0,15A, Blinklicht: 0,28A, Nebelschlusslicht: 0,18A, Rückfahrlicht: 0,32A.

Ca. Stromaufnahme bei 24V:

Schlusslicht: 0,12A, Bremslicht: 0,08A, Blinklicht: 0,16A, Nebelschlusslicht: 0,1A, Rückfahrlicht: 0,23A.

Siehe LED Hinweis 1.



2VP 345 900-331

1

Mit 500 mm Leitung mit offenen Enden. Befestigungsbolzen von hinten.

Schluss-Dreieckrückstrahler-Brems-Blink-Nebelschluss-Rückfahrleuchte ohne Impuls für Blinkleuchtenausfallkontrolle, links, 12V

2VP 345 900-341

1

ohne Impuls für Blinkleuchtenausfallkontrolle, rechts, 12V



2VP 345 900-131

1

mit Impuls für Blinkleuchtenausfallkontrolle, links, 24V

2VP 345 900-141

1

mit Impuls für Blinkleuchtenausfallkontrolle, rechts, 24V

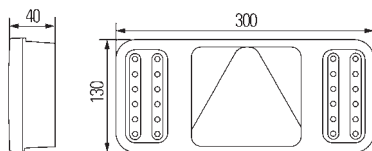

2VP 345 900-011

1

Mit 1000 mm Leitung und 7-poligem EasyConn Steckhülsegehäuse. Befestigungsbolzen von hinten.

Schluss-Dreieckrückstrahler-Brems-Blink-Nebelschluss-Rückfahrleuchte mit Impuls für Blinkleuchtenausfallkontrolle, links, 24V

2VP 345 900-021

1

mit Impuls für Blinkleuchtenausfallkontrolle, rechts, 24V



2VP 345 900-091

1

Mit 1000 mm Leitung und 7-poligem AMP-Steckanschluss. Befestigungsbolzen von hinten.

Schluss-Dreieckrückstrahler-Brems-Blink-Nebelschluss-Rückfahrleuchte mit Impuls für Blinkleuchtenausfallkontrolle, links, 24V

2VP 345 900-101

1

mit Impuls für Blinkleuchtenausfallkontrolle, rechts, 24V

Für waagerechten Anbau an Anhänger

DuraLED Combi

In LED-Technik. Mit 30 LEDs.
 Lichtscheibe glasklar. Enden metallisch grau.
 Schlusslicht: 1,0W, Bremslicht: 5,0W, Blinklicht: 4,0W,
 Rückfahrlicht: 3,0W.

Gehäuse aus schwarzem Kunststoff.
 2 Löcher, Ø 6,2 mm, für Befestigungsschrauben.
 Ca. Stromaufnahme: 1,1A bei 12V, 0,55A bei 24V.
 Dualvolt: 12V / 24V.
 Schutzart für 2SK 980 603-503: IP6K6, IP6K7.
 Schutzart für 2SK 980 615-001: IP6K7, IP6K9K.
 Siehe LED Hinweis 1.

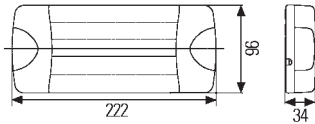

1	Schlusslicht
2	Bremslicht
3	Blinklicht
4	Rückfahrlicht
5	Masse



Bestell-Nr.	Vp.	
2SK 980 603-503	1	Schluss-Brems-Blink-Rückfahrleuchte mit 2500 mm langer, vergossener Leitung mit offenen Enden
2SK 980 615-001	1	mit 6-poligem DEUTSCH-Steckanschluss

Für waagerechten Anbau an Zugfahrzeuge und Anhänger

In LED-Technik. Mit 30 LEDs 24V und Verpolungsschutz.
 Lichtscheibe Grillamid glasklar, Enden metallisch grau.
 Schluss-Bremslicht: 4,0W, Blinklicht: 3,0W,
 Rückfahrlicht: 3,0W.

Gehäuse aus schwarzem Kunststoff.
 2 Löcher Ø 6,2 mm für Befestigungsschrauben.
 Ca. Stromaufnahme: 0,4A.
 Schutzart: IP6K7, IP6K9K.
 Siehe LED Hinweis 1.

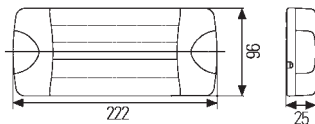

Bestell-Nr.	Vp.	
2SK 980 613-501	1	Schluss-Brems-Blink-Rückfahrleuchte mit 2500 mm langer, vergossener Leitung mit offenen Enden
2SK 980 602-501	1	mit 6-poligem DEUTSCH-Steckanschluss

In LED-Technik. Mit 40 LEDs und 2500 mm langer, vergossener Leitung mit offenen Enden.

Lichtscheibe glasklar. Enden rot.
 Schlusslicht: 1,5W, Bremslicht: 5,0W, Blinklicht: 3,0W.

Gehäuse aus schwarzem Kunststoff.
 2 Löcher, Ø 6,2 mm, für Befestigungsschrauben.
 Ca. Stromaufnahme: 0,92A bei 12V, 0,46A bei 24V.
 Multivolt: 8V - 28V.
 Schutzart: IP6K7, IP6K9K. Siehe LED Hinweis 1.

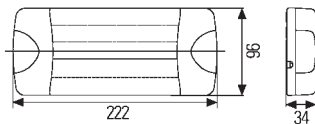

Bestell-Nr.	Vp.	
2SD 959 050-401	1	Schluss-Brems-Blinkleuchte mit Impuls für Blinklichtausfallkontrolle

Für waagerechten Anbau an Zugfahrzeuge und Anhänger

DuraLED Combi

In LED-Technik. Mit 16 LEDs und 2500 mm langer, vergossener Leitung mit offenen Enden. Mit Grilamid Lichtscheibe, rot/gelb. Enden metallisch grau. Schlusslicht: 1,0W, Bremslicht: 4,0W, Blinklicht: 4,0W.

Gehäuse aus schwarzem Kunststoff. 2 Löcher, Ø 6,2 mm, für Befestigungsschrauben. Ca. Stromaufnahme: 0,92A bei 12V, 0,46A bei 24V. Schutzart: IP6K9K. Siehe LED Hinweis 1.

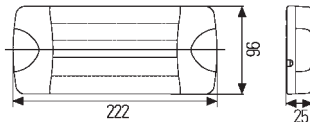

Bestell-Nr.	Vp.	
2VA 980 710-061	1	Schluss-Rückstrahler-Brems-Blinkleuchte ohne Impuls für Blinklicht-Ausfallkontrolle, 12V / 24V
2VA 980 710-301	1	mit Impuls für Blinklicht-Ausfallkontrolle, 24V

Für waagerechten oder senkrechten Anbau an Zugfahrzeuge und Anhänger

In LED-Technik. Mit 30 LEDs. Mit Grilamid Lichtscheibe, glasklar, Enden rot. Schlusslicht: 1,0W, Bremslicht: 5,0W, Blinklicht: 5,0W.

Gehäuse schwarz. 2 Löcher, Ø 6,2 mm, für Befestigungsschrauben. Ca. Stromaufnahme: 0,92A bei 12V, 0,46A bei 24V. Dualvolt: 12V / 24V. Schutzart : IP6K7, IP6K9K. Siehe LED Hinweis 1.



1	Schlusslicht
2	Bremslicht
3	Blinklicht
4	Blinklicht
5	Masse
6	Positionslicht

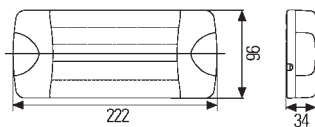
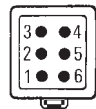

Bestell-Nr.	Vp.	
2SD 980 602-211	1	Schluss-Brems-Blinkleuchte mit Impuls für Blinklichtausfallkontrolle und 6-poligem DEUTSCH-Stecker
2SD 980 613-211	1	mit Impuls für Blinklichtausfallkontrolle und 2500 mm langer, vergossener Leitung

Für Anbau an Zugfahrzeuge und Anhänger

DuraLED

In LED-Technik. Lichtscheibe glasklar. Enden metallisch grau. Mit 24 roten LEDs und 2500 mm langer, vergossener Leitung mit offenen Enden.

Schlusslicht: 2,5W, Bremslicht: 6,0W.

Gehäuse schwarz. Ca. Stromaufnahme: Schlusslicht: 0,21A bei 12V, 0,11A bei 24V, Bremslicht: 0,5A bei 12V, 0,25A bei 24V. Multivolt: 9V - 33V. Schutzart: IP6K6, IP6K7. Siehe LED Hinweis 2.

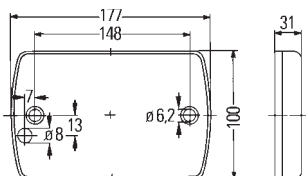

Bestell-Nr.	Vp.	
2SB 980 606-201	1	Schluss-Bremsleuchte für waagerechten Anbau
2SB 980 606-701	1	für senkrechten Anbau

Für Anbau an Zugfahrzeuge und Anhänger

DuraLED

In LED-Technik. Lichtscheibe glasklar. Enden metallisch grau.
Mit 24 gelben LEDs 4,0W und 2500 mm langer, vergossener Leitung mit offenen Enden.

Gehäuse schwarz.

Ca. Stromaufnahme: 0,34A bei 12V, 0,17A bei 24V.

Multivolt: 9V - 33V.

Schutzart: IP6K6, IP6K7. Siehe LED Hinweis 3.

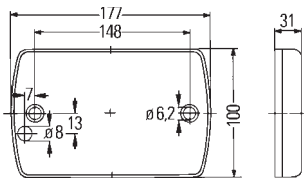

Bestell-Nr.	Vp.	
2BA 980 607-201	1	Blinkleuchte für waagerechten Anbau
2BA 980 607-701	1	für senkrechten Anbau

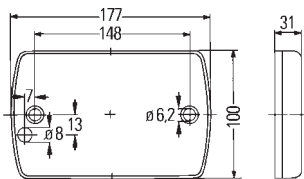

In LED-Technik. Mit 24 weißen LEDs 4,0W und 2500 mm langer, vergossener Leitung mit offenen Enden.
Lichtscheibe glasklar.

Gehäuse schwarz.

Ca. Stromaufnahme: 0,34A bei 12V, 0,17A bei 24V.

Multivolt: 9V - 33V.

Schutzart: IP6K6, IP6K7. Siehe LED Hinweis 3.

Bestell-Nr.	Vp.	
2ZR 980 605-201	1	Rückfahrleuchte für waagerechten Anbau
2ZR 980 605-701	1	für senkrechten Anbau

Für Anbau

In LED-Technik. Mit 8 LEDs. Lichtscheibe glasklar, Rückstrahler rot.
Schlusslicht: 1,0W, Bremslicht: 2,0W, Blinklicht: 2,0W,
Kennzeichenlicht: 1,0W.

Abnehmbarer, schwarzer Halterahmen mit 4 Löcher Ø 4,2 mm und 2 Löcher Ø 5,0 mm für Befestigungsschrauben.

Ca. Stromaufnahme:

Schlusslicht: 0,08A bei 12V, 0,04A bei 24V.

Bremslicht: 0,17A bei 12V, 0,08A bei 24V,

Blinklicht: 0,17A bei 12V, 0,08A bei 24V,

Kennzeichenlicht: 0,08A bei 12V, 0,04A bei 24V.

EMV-beständig. Schutzart: IP6K9K und IP6K7.

Siehe LED Hinweis 1.

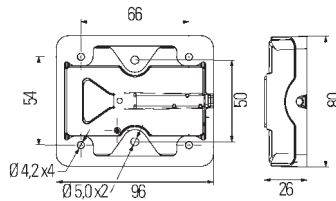

Bestell-Nr.	Vp.	
		Für waagerechten oder senkrechten Anbau. Mit 500 mm Leitung mit offenen Enden.
2VA 980 720-001	1	Schluss-Brems-Blinkleuchte, 12V/24V
2VA 980 720-007	18	
		Für waagerechten Anbau, Blinklicht oben, um 180° drehbar. Mit 150 mm Leitung und 4-poligem DEUTSCH-Steckanschluss.
2VA 980 720-017	15	Schluss-Brems-Blinkleuchte, 12V/24V
		Für waagerechten Anbau, Blinklicht oben, um 180° drehbar. Mit 500 mm Leitung mit offenen Enden.
2VB 980 720-401	1	Schluss-Brems-Blink-Kennzeichenleuchte, 12V/24V
2VB 980 720-407	18	
		Für waagerechten Anbau, Blinklicht unten, um 180° drehbar. Mit 500 mm Leitung mit offenen Enden.
2VB 980 720-501	1	Schluss-Brems-Blink-Kennzeichenleuchte, 12V/24V
2VB 980 720-507	18	
4JZ 177 846-007	24	Zubehör: Blinkgeber, 9V - 33V
8JA 003 526-001	5	Steckhülsegehäuse, 9-polig

Für Anbau

EuroLED

In LED-Technik. Mit 1 Power-LED.

Mit schwarzer Grundplatte fest vergossen.

Elektrischer Anschluss durch eine 2500 mm lange Leitung.

2 Löcher, Ø 5,3 mm, für Befestigungsschrauben.

Multivolt 9V - 33V.

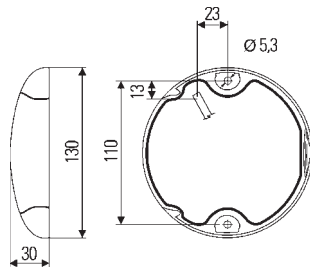

Bestell-Nr.	Vp.	
2SB 959 821-601	1	Lichtscheibe rot. Mit 1 roten LED. Ca. Stromaufnahme: 0,21A bei 12V, 0,10A bei 24V. Siehe LED Hinweis 2. Schluss-Bremsleuchte, 2,5W
2BA 959 822-601	1	Lichtscheibe gelb. Mit 1 gelben LED. Ca. Stromaufnahme: 0,21A bei 12V, 0,10A bei 24V. Siehe LED Hinweis 3. Blinkleuchte, 2,5W
2NE 959 821-201	1	Lichtscheibe glasklar. Mit 1 roten LED. Ca. Stromaufnahme: 0,33A bei 12V, 0,17A bei 24V. Siehe LED Hinweis 2. Nebelschlussleuchte, 4,0W
2ZR 959 820-601	1	Lichtscheibe weiß. Mit 1 weißen LED. Ca. Stromaufnahme: 0,21A bei 12V, 0,10A bei 24V. Siehe LED Hinweis 2. Rückfahrleuchte, 2,5W

Für waagerechten Anbau an Zugfahrzeuge und Anhänger

Gehäuse aus schwarzem Kunststoff.
2 Befestigungsschrauben M6. Mit Tülle.

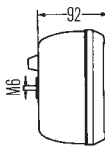
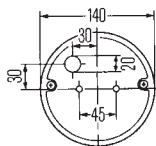

Bestell-Nr.	Vp.	
2NE 001 423-011	1	Lichtscheibe rot. Leuchte kann auch doppelt angebaut werden.
2NE 001 423-011	1	Nebelschlussleuchte
2NE 001 423-011	1	Ersatzteile/Zubehör:
9EL 101 353-001	5	Lichtscheibe mit Schrauben
8GA 002 073-121	10	P21W-Glühlampe,
8GA 002 073-241	10	12V
8GA 002 073-241	10	24V
<hr/>		
		Lichtscheibe glasklar.
2ZR 001 423-001	1	Rückfahrleuchte
2ZR 001 423-001	1	Ersatzteile/Zubehör:
9ES 106 588-001	1	Lichtscheibe
8GA 002 073-121	10	P21W-Glühlampe,
8GA 002 073-241	10	12V
8GA 002 073-241	10	24V
		Zubehör:
9XD 997 909-801	1	Halterahmen für Einbau

Für Anbau an Zugfahrzeuge und Anhänger

Schlusslicht und Bremslicht rot, Blinklicht gelb, Kennzeichenlicht glasklar.

Gehäuse aus schwarzem Kunststoff.
2 Befestigungsschrauben M6.

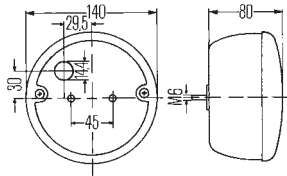

Bestell-Nr.	Vp.	
2SD 001 685-211	1	Schluss-Brems-Blinkleuchte mit Tülle, ohne Schwingungsdämpfung und Glühlampen
2SD 001 685-231	1	Schluss-Brems-Blinkleuchte mit Schwingungsdämpfung und Tülle, ohne Glühlampen
2SE 001 685-201	1	Schluss-Brems-Blink-Kennzeichenleuchte, für Kennzeichenschilder 520 x 120 mm und 340 x 240 mm, mit Tülle, ohne Schwingungsdämpfung und Glühlampen
2SE 001 685-221	1	mit Schwingungsdämpfung und Tülle, ohne Glühlampen
9EL 113 324-001	2	Ersatzteile: Lichtscheibe mit Schrauben und Dichtung
9FT 998 007-011	5	Lampenträger für -211/-201 R5W-Glühlampe,
8GA 002 071-121	10	12V
8GA 002 071-241	10	24V
8GA 002 073-121	10	12V
8GA 002 073-241	10	24V
9XD 997 909-801	1	Halterahmen mit Befestigungswinkel für Einbau, für -211/-231

Für Einbau

Ohne gesetzlich geforderter Blinkleuchtenausfallkontrolle, mit passiver Elektronik.

Die im ECE-Bereich gesetzlich geforderte Blinkleuchtenausfallkontrolle im Fahrzeug ist sicherzustellen. Hierfür ist der Kunde verantwortlich.

In LED-Technik. Mit 42 LEDs.

Schlusslicht und Bremslicht rot, Blinklicht gelb.

Schlusslicht: 0,5W, Bremslicht: 2,0W, Blinklicht: 3,0W.

Ca. Stromaufnahme: 0,23A bei 24V.

Gehäuse aus schwarzem Kunststoff.

2 Befestigungsschrauben M6.

Siehe LED Hinweis 4.

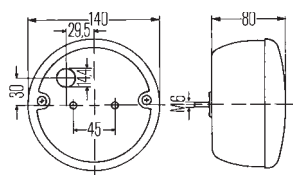

Bestell-Nr.	Vp.	
2SD 001 685-347	20	Schluss-Brems-Blinkleuchte, 24V, mit Tülle und 500 mm Leitung
2SD 340 685-051	1	mit 2000 mm Leitung und 4-poligem AMP-Superseal Steckanschluss
4JZ 177 846-007	24	Zubehör: Blinkgeber, 9V - 33V, für -347
8JA 003 526-001	5	Steckhülsegehäuse, 9-polig, für -347
5DS 009 552-031	1	LED-Blinkleuchtensteuergerät, 24V, für -051
8KW 744 808-801	1	Gegenstecker-Set, für -051

Für Einbau in Zugfahrzeuge und Anhänger

In LED-Technik. Mit 2500 mm Leitung.

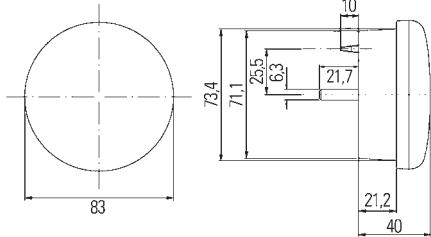

Bestell-Nr.	Vp.	
2SD 959 010-401 2SD 959 010-407	1 10	<p>Mit 16 LEDs 24V. Lichtscheibe rot/gelb. Schlusslicht: 1,0W, Bremslicht: 2,0W, Blinklicht: 2,0W. Ca. Stromaufnahme: 0,21A. Siehe LED Hinweis 2.</p> <p>Schluss-Brems-Blinkleuchte</p>
2SB 959 010-301 2SB 959 010-307	1 10	<p>Mit 12 LEDs 24V. Lichtscheibe rot. Schlusslicht: 1,0W, Bremslicht: 3,0W. Ca. Stromaufnahme: 0,13A. Siehe LED Hinweis 2.</p> <p>Schluss-Bremsleuchte</p>
2SB 959 010-001	1	<p>Mit 24 LEDs 9V-33V. Lichtscheibe rot. Schlusslicht: 1,0W, Bremslicht: 3,0W. Ca. Stromaufnahme: Schlusslicht: 0,08A bei 12V, 0,04A bei 24V, Bremslicht: 0,25A bei 12V, 0,125A bei 24V. Siehe LED Hinweis 2.</p> <p>Schluss-Bremsleuchte</p>
2BA 959 011-301 2BA 959 011-307	1 10	<p>Mit 12 LEDs 24V3,0W. Lichtscheibe gelb. Ca. Stromaufnahme: 0,13A. Siehe LED Hinweis 3.</p> <p>Blinkleuchte für rückwärtigen Einbau</p>
2BE 980 690-301	1	<p>Mit 25 LEDs 24V. Lichtscheibe glasklar. Blinklicht: 4,0W, Positionslicht: 1,0W. Ca. Stromaufnahme: 0,20A bei 24V.</p> <p>Blink-Positionsleuchte</p>
9GD 980 696-001	1	<p>Zubehör: Montagering</p>

Für Einbau in Zugfahrzeuge und Anhänger

In LED-Technik. Mit 2500 mm Leitung.

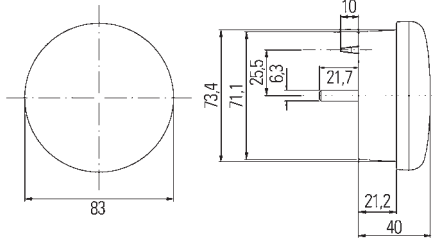

Bestell-Nr.	Vp.	
		Mit 24 roten LEDs 24V3,0W. Lichtscheibe glasklar. Ca. Stromaufnahme: 0,25A bei 12V, 0,13A bei 24V. Multivolt: 9V - 33V. Siehe LED Hinweis 2.
2NE 959 011-501	1	Nebelschlussleuchte
2NE 959 011-507	10	
		Mit 24 weißen LEDs 24V4,0W. Lichtscheibe glasklar. Ca. Stromaufnahme: 0,33A bei 12V, 0,17A bei 24V. Multivolt: 9V - 33V. Siehe LED Hinweis 2.
2ZR 959 010-501	1	Rückfahrleuchte
2ZR 959 010-507	10	
9GD 980 696-001	1	Zubehör: Montagering

Für Ein- bzw. Anbau in Zugfahrzeuge und Anhänger

In LED-Technik. Mit 4 LEDs.

Lichtscheibe rot/gelb mit glasklarer Zusatzlichtscheibe.

Schlusslicht: 2,0W, Bremslicht: 3,0W, Blinklicht: 4,0W.

Multivolt: 9V - 32V.

Ca. Stromaufnahme: 0,75A bei 12V, 0,38A bei 24V.

Gehäuse aus schwarzem Kunststoff.

Leuchte kann auch doppelt ein(an)gebaut werden.

Schutzart: IP6K9K.

Siehe LED Hinweis 1.

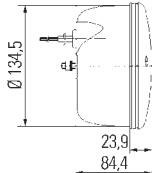
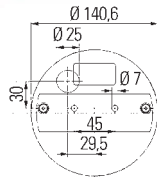
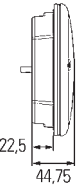
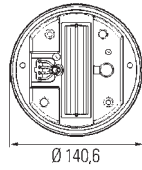

Bestell-Nr.	Vp.	
2SD 344 100-001	1	Schluss-Brems-Blinkleuchte mit 500 mm Leitung und 2 Löcher für Befestigungsschrauben ST 4,8 für Einbau
2SD 344 100-101	1	ohne Leitung, mit 2 festen Befestigungsschrauben M6 x 20 für Anbau
9XD 997 909-801	1	Zubehör: Halterahmen mit Befestigungswinkel für Einbau

Für An- bzw. Einbau

In LED-Technik. Mit 24 LEDs und vergossener 500 mm Leitung mit offenen Enden.
Schlusslicht: 1,0W, Bremslicht: 1,5W, Blinklicht: 2,0W.
 Multivolt: 9V - 31V. Ca. Stromaufnahme: 0,4A bei 12V, 0,2A bei 24V.
 Gehäuse aus schwarzem Kunststoff.
 2 feste Befestigungsschrauben M6 x 25.
 Siehe LED Hinweis 1.

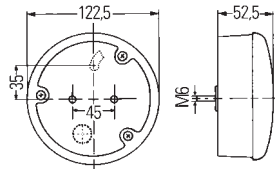

Bestell-Nr.	Vp.	
2SD 344 200-001	1	Schluss-Brems-Blinkleuchte mit Impuls für Blinkleuchtausfallkontrolle und aktivem Thermo Management, mit glasklarer Lichtscheibe
2SD 344 200-071	1	mit roter/glasklarer Lichtscheibe
2SD 344 200-311	1	Schluss-Brems-Blinkleuchte ohne Impuls für Blinkleuchtausfallkontrolle und passivem Thermo Management, mit roter/glasklarer Lichtscheibe
4JZ 177 846-007	24	Zubehör: Blinkgeber, 9V - 33V
8JA 003 526-001	5	Steckhülsegehäuse, 9-polig

In LED-Technik. Mit 24 LEDs und vergossener 500 mm Leitung mit offenen Enden.
Schlusslicht: 1,0W, Bremslicht: 3,0W.
 Multivolt: 9V - 31V. Ca. Stromaufnahme: 0,34A bei 12V, 0,17A bei 24V.
 Gehäuse aus schwarzem Kunststoff.
 Mit 2 festen Befestigungsschrauben M6 x 25.
 Schutzart: IP6K9K.
 Siehe LED Hinweis 2.

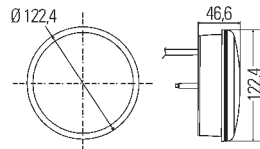

Bestell-Nr.	Vp.	
2SB 344 200-027	24	Schluss-Bremsleuchte mit aktivem Thermo Management mit glasklarer Lichtscheibe
2SB 344 200-081	1	mit roter Lichtscheibe

Für Einbau

In LED-Technik. Mit 24 LEDs 24V und vergossener 500 mm Leitung mit offenen Enden.

Schlusslicht: 1,0W, Bremslicht: 5,0W.

Ca. Stromaufnahme bei 24V: 0,25A.

Gehäuse aus schwarzem Kunststoff.

Mit 2 festen Befestigungsschrauben M6 x 25.

Schutzart: IP6K9K.

Siehe LED Hinweis 2.

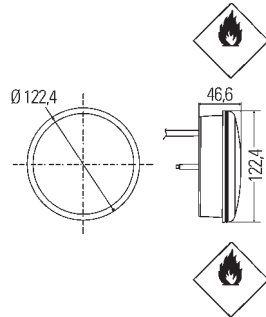

Bestell-Nr.	Vp.	
2SB 344 200-321	1	Schluss-Bremsleuchte mit passivem Thermo Management, mit glasklarer Lichtscheibe
2SB 344 200-331	1	mit roter Lichtscheibe

Für An- bzw. Einbau

In LED-Technik. Mit 24 gelben LEDs 3,0W und vergossener 500 mm Leitung mit offenen Enden.

Multivolt: 9V - 31V. Ca. Stromaufnahme: 0,25A bei 12V, 0,13A bei 24V.

Gehäuse aus schwarzem Kunststoff.

Mit 2 festen Befestigungsschrauben M6 x 25.

Schutzart: IP6K9K.

Siehe LED Hinweis 3.

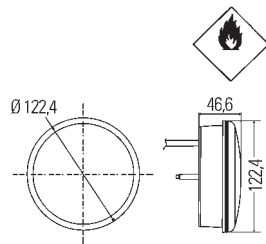

Bestell-Nr.	Vp.	
2BA 344 200-037	24	Blinkleuchte mit glasklarer Lichtscheibe, Impuls für Blinkleuchtenausfallkontrolle und aktivem Thermo Management
4JZ 177 846-007	24	Zubehör: Blinkgeber, 9V - 33V
8JA 003 526-001	5	Steckhülsegehäuse, 9-polig

Für Einbau

In LED-Technik. Mit 24 gelben LEDs 2,0W und vergossener 500 mm Leitung mit offenen Enden.

Ca. Stromaufnahme: 0,18A bei 12V, 0,09A bei 24V.

Gehäuse aus schwarzem Kunststoff.

Mit 2 festen Befestigungsschrauben M6 x 25.

Schutzart: IP6K9K.

Siehe LED Hinweis 4.

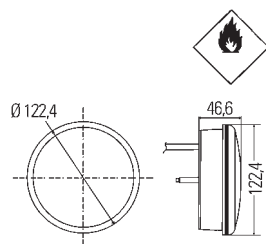

Bestell-Nr.	Vp.	
2BA 344 200-341	1	Blinkleuchte mit glasklarer Lichtscheibe, ohne Impuls für Blinkleuchtenausfallkontrolle und passivem Thermo Management
4JZ 177 846-007	24	Zubehör: Blinkgeber, 9V - 33V
8JA 003 526-001	5	Steckhülsegehäuse, 9-polig

Für An- bzw. Einbau

In LED-Technik. Mit 16 LEDs, 2,0W und vergossener 500 mm Leitung mit offenen Enden.

Multivolt: 9V - 32V. Ca. Stromaufnahme: 0,17A bei 12V, 0,08A bei 24V.
 Gehäuse aus schwarzem Kunststoff.
 Mit 2 festen Befestigungsschrauben M6 x 25.
 Leuchte um 180° drehbar.
 Schutzart: IP6K9K.
 Siehe LED Hinweis 2.

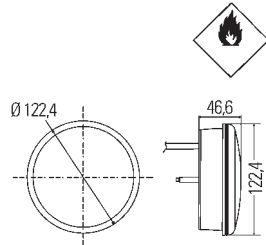

Bestell-Nr.	Vp.	
2NE 344 200-061	1	Nebelschlussleuchte mit glasklarer Lichtscheibe
2NE 344 200-091	1	mit roter Lichtscheibe

In LED-Technik. Mit 9 roten LEDs für Nebelschlusslicht, 21 weißen LEDs für Rückfahrlicht und vergossener 500 mm Leitung mit offenen Enden. Lichtscheibe glasklar.

Gehäuse aus schwarzem Kunststoff.
 Mit 2 festen Befestigungsschrauben M6 x 20.
 Leuchte um 180° drehbar.
 Siehe LED Hinweis 2.

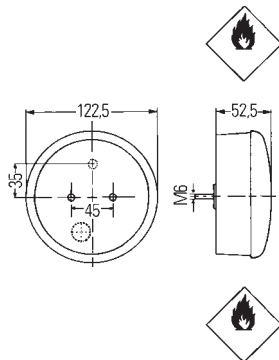

Bestell-Nr.	Vp.	
2NR 344 169-441	1	Nebelschlusslicht: 2,0W, Rückfahrlicht: 4,5W. Ca. Stromaufnahme: 0,5A. Nebelschluss-Rückfahrleuchte, 12V
2NR 344 169-461	1	Nebelschlusslicht: 2,8W, Rückfahrlicht: 5,0W. Ca. Stromaufnahme: 0,33A. Nebelschluss-Rückfahrleuchte, 24V

Für An- bzw. Einbau

In LED-Technik. Mit 24 LEDs 2,0W und vergossener 500 mm Leitung mit offenen Enden.

Multivolt: 9V - 32V. Ca. Stromaufnahme: 0,17A bei 12V, 0,08A bei 24V.
Gehäuse aus schwarzem Kunststoff.
2 feste Befestigungsschrauben M6 x 25.
Schutzart: IP6K9K.
Siehe LED Hinweis 2.

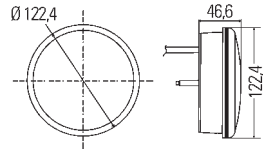

Bestell-Nr.	Vp.	
2ZR 344 200-051	1	Rückfahrleuchte mit glasklarer Lichtscheibe

Für waagerechten und senkrechten Anbau an Zugfahrzeuge und Anhänger

Bei waagerechten Anbau muss das Optikkfeld zur Fahrzeugaußenseite zeigen. Auch als Umrissleuchte mit Rückstrahler verwendbar. In LED-Technik. Mit 1 LED 24V1,2W. Lichtscheibe mit Rückstrahler, rot.

Ca. Stromaufnahme bei 24V: 0,04A.
Gehäuse schwarz. 2 Löcher für Befestigungsschrauben B4,2.
Schutzart: IP6K9K. Siehe LED Hinweis 2.

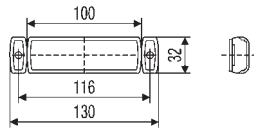

Bestell-Nr.	Vp.	
2TM 008 645-951	1	Schluss-Rückstrahlerleuchte mit 500 mm Leitung
2TM 008 645-941	1	mit 5000 mm Leitung
2TM 008 645-351	1	mit 5000 mm Leitung und 2-poligen EasyConn Steckhülsegehäuse
2TM 008 645-651	1	mit 300 mm Leitung und Quick-Link-Kupplung incl. Klemmstück zur Kontaktierung einer 2-adrigen Flachleitung
2TM 008 645-661	1	mit 5000 mm Leitung und Quick-Link-Kupplung incl. Klemmstück zur Kontaktierung einer 2-adrigen Flachleitung
9GD 157 876-007	55	Zubehör: Dichtung
8PE 008 932-001	1	Montagezange für Quick-Link-Leitungsverbindungen
8HG 340 489-001	1	Universalwinkelhalter, Abwinkelung nach hinten
8HG 340 413-001	1	Klippswinkel nach hinten
8KW 998 602-002	1	Klemmstück für Quick-Link-Verkabelung
8HG 160 409-002	10	Winkelhalter mit 2 Befestigungsschrauben

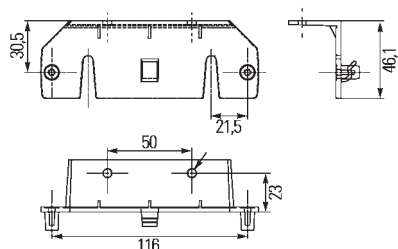

Für waagerechten Anbau an Zugfahrzeuge und Anhänger

**In LED-Technik. Mit 2 roten LEDs 4V1,0W.
Lichtscheibe mit Rückstrahler, rot.**

Ca. Stromaufnahme bei 24V: 0,04A.

Grundplatte schwarz.

2 Löcher, Ø 5,5 mm, für Befestigungsschrauben.

Siehe LED Hinweis 2.

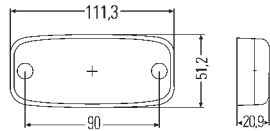

Bestell-Nr.	Vp.	
2TM 345 600-317	1	Schluss-Rückstrahlerleuchte mit 500 mm Leitung
9GD 341 063-007	20	Zubehör: Dichtung

Lichtscheibe mit Rückstrahler, rot.

Mit schwarzer Gummiunterlage.

2 Befestigungsschrauben ST4,2 x 16.

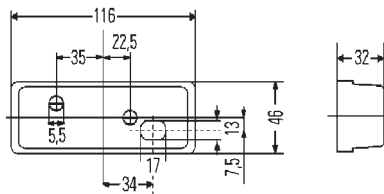

Bestell-Nr.	Vp.	
2TM 003 748-011	4	Schluss-Rückstrahlerleuchte
8GP 002 067-121	10	Zubehör: T4W-Glühlampe, 12V
8GP 002 067-241	10	24V

Für seitlichen, stehenden Anbau an Anhänger

In LED-Technik. Lichtscheibe glasklar.
 Mit 1 weißen LEDs für Positionslicht,
 1 rote LED für Umrisslicht und
 2 gelben LEDs für Seitenmarkierungslicht, 24V1,8W.
 Ca. Stromaufnahme bei 24V: 0,08A.
 Gehäuse und Arm aus schwarzem Gummi.
 2 Löcher, Ø 6,5 mm, für Befestigungsschrauben.
 Siehe LED Hinweis 2.

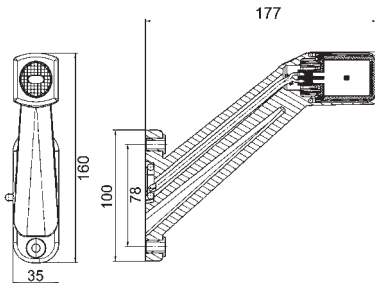

177



Bestell-Nr.	Vp.	
2XS 011 744-011	1	Umrissleuchte mit 500 mm Leitung und 2-poligem EasyConn Winkelstecker, links
2XS 011 744-021	1	rechts
2XS 011 744-111	1	Umrissleuchte mit 500 mm Leitung und 2-poligem EasyConn Steckhülsegehäuse, links
2XS 011 744-101	1	rechts
2XS 011 744-031	1	Umrissleuchte mit 3000 mm Leitung und 2 Flachsteckhülsen 6,3 mm, links
2XS 011 744-041	1	rechts
2XS 011 744-211	1	Umrissleuchte mit 800 mm Leitung und 2-poligem AMP-Superseal Steckanschluss, links
2XS 011 744-201	1	rechts
2XS 011 744-051	1	Umrissleuchte mit 2000 mm Leitung und 2-poligem AMP-Superseal Steckanschluss, links
2XS 011 744-061	1	rechts
2XS 011 744-071	1	Umrissleuchte mit 500 mm Leitung und Quick-Link-Kupplung, links
2XS 011 744-081	1	rechts
2XS 011 744-191	1	Umrissleuchte mit 1000 mm Leitung und Quick-Link-Kupplung, links
2XS 011 744-181	1	rechts
2XS 011 744-171	1	Umrissleuchte mit 300 mm Leitung und 2 Flachsteckhülsen 6,3 mm, links
2XS 011 744-161	1	mit 150 mm Leitung und 2 Flachsteckhülsen 6,3 mm, rechts
8KW 998 602-002	15	Zubehör: Klemmstück für Quick-Link-Verkabelung
8PE 008 932-001	1	Montagezange für Quick-Link-Leitungsverbindungen

Für seitlichen Anbau an Anhänger

In LED-Technik. Lichtscheibe glasklar.
 Mit 1 weißen LEDs für Positionslicht,
 1 rote LED für Umrisslicht und
 2 gelben LEDs für Seitenmarkierungslicht, 24V1,8W.
 Ca. Stromaufnahme bei 24V: 0,08A.
 Gehäuse und Arm aus schwarzem Gummi.
 2 Löcher, Ø 6,5 mm, für Befestigungsschrauben.
 Siehe LED Hinweis 2.

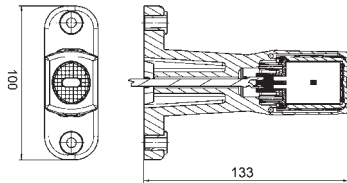

Bestell-Nr.	Vp.	
2XS 011 768-001	1	Umrissleuchte mit 500 mm Leitung und Quick-Link-Kupplung, links und rechts
2XS 011 768-011	1	Umrissleuchte mit 500 mm Leitung und 2-poligem EasyConn Steckhülsegehäuse 90°, links und rechts
2XS 011 768-021	1	Umrissleuchte mit 500 mm Leitung und 2-poligem EasyConn Steckhülsegehäuse, links und rechts
2XS 011 768-031	1	Umrissleuchte mit 2000 mm Leitung und AMP-Superseal-Steckanschluss, links und rechts
2XS 011 768-087	32	Umrissleuchte mit 150 mm Leitung und 2-poligem DEUTSCH-Steckanschluss, links und rechts
2XS 011 768-117	32	Umrissleuchte mit 350 mm Leitung und 2-poligem DEUTSCH-Steckanschluss, links und rechts
2XS 011 768-071	1	Umrissleuchte mit 2000 mm Leitung und 2 Flachsteckhülsen 6,3 mm, links
2XS 011 768-061	1	Umrissleuchte mit 3000 mm Leitung und 2 Flachsteckhülsen 6,3 mm, rechts
8KW 998 602-002	15	Zubehör: Klemmstück für Quick-Link-Verkabelung
8PE 008 932-001	1	Montagezange für Quick-Link-Leitungsverbindungen

Für seitlichen Anbau an Anhänger

In LED-Technik. Lichtscheibe glasklar.
 Mit 1 weißen LEDs für Positionslicht,
 1 rote LED für Umrisslicht und
 2 gelben LEDs für Seitenmarkierungslicht, 24V1,8W.
 Ca. Stromaufnahme bei 24V: 0,08A.
 Gehäuse und Arm aus schwarzem Gummi.
 2 Löcher, Ø 6,5 mm, für Befestigungsschrauben.
 Siehe LED Hinweis 2.

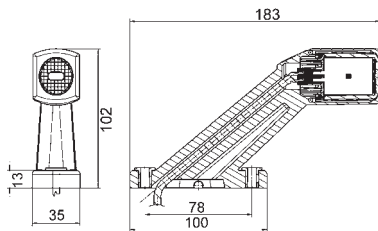

Bestell-Nr.	Vp.	
2XS 011 769-011	1	Umrissleuchte mit 500 mm Leitung und 2-poligem EasyConn Steckhülsegehäuse, links
2XS 011 769-021	1	
2XS 011 769-051	1	Umrissleuchte mit 2000 mm Leitung und AMP-Superseal Steckanschluss, links
2XS 011 769-061	1	
2XS 011 769-091	1	Umrissleuchte mit 670 mm Leitung und Quick-Link-Kupplung, links
2XS 011 769-101	1	
8KW 998 602-002	15	Zubehör: Klemmstück für Quick-Link-Verkabelung
8PE 008 932-001	1	Montagezange für Quick-Link-Leitungsverbindungen

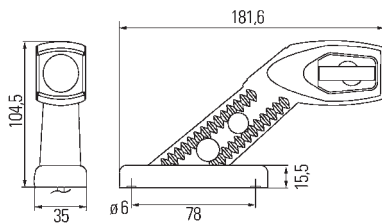

In LED-Technik. Lichtscheibe glasklar.
 Mit 1 weißen LEDs für Positionslicht,
 1 rote LED für Umrisslicht und
 2 gelben LEDs für Seitenmarkierungslicht, 24V1,8W.
 Ca. Stromaufnahme bei 24V: 0,05A.
 Gehäuse und Arm aus schwarzem Gummi.
 Siehe LED Hinweis 2.

Bestell-Nr.	Vp.	
2XS 340 448-011	1	Umrissleuchte mit 500 mm Leitung und 2-poligem EasyConn Steckhülsegehäuse, links
2XS 340 448-001	1	
8KW 998 602-002	15	Zubehör: Klemmstück für Quick-Link-Verkabelung
8PE 008 932-001	1	Montagezange für Quick-Link-Leitungsverbindungen

Für seitlichen Anbau an Anhänger

In LED-Technik. Lichtscheibe glasklar.
 Mit 1 weißen LEDs für Positionslicht,
 1 rote LED für Umrisslicht und
 2 gelben LEDs für Seitenmarkierungslicht, 24V1,8W.
 Ca. Stromaufnahme bei 24V: 0,05A.
 Gehäuse und Arm aus schwarzem Gummi.
 Siehe LED Hinweis 2.

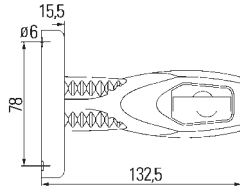

Bestell-Nr.	Vp.	
2XS 340 447-001	1	Umrissleuchte mit 500 mm Leitung und Quick-Link-Kupplung, links und rechts
2XS 340 447-021	1	Umrissleuchte mit 500 mm Leitung und 2-poligem EasyConn Steckhülsegehäuse, links und rechts
8KW 998 602-002	15	Zubehör: Klemmstück für Quick-Link-Verkabelung
8PE 008 932-001	1	Montagezange für Quick-Link-Leitungsverbindungen

Für seitlichen, stehenden Anbau an Anhänger

Lichtscheibe für Positionslicht glasklar, für Umrisslicht rot und Seitenmarkierungslicht gelb.
 Mit 24V-Glühlampe.
 Gehäuse und Arm aus schwarzem Gummi.
 Schutzart: IP5K4K.

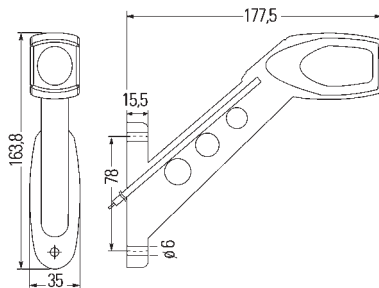

Bestell-Nr.	Vp.	
2XS 340 827-131	1	Umrissleuchte mit 300 mm Leitung und Quick-Link-Kupplung, links
2XS 340 827-121	1	rechts
2XS 340 827-011	1	Umrissleuchte mit 500 mm Leitung und 2-poligem EasyConn Steckhülsegehäuse, links
2XS 340 827-001	1	rechts
9EL 303 581-011	1	Ersatzteile: Lichtscheibe 08/09-> T4W-Glühlampe,
8GP 002 067-241	10	24V

Für seitlichen Anbau an Anhänger

Lichtscheibe für Positionslicht glasklar, für Umrisslicht rot und Seitenmarkierungslicht gelb.
Mit 24V-Glühlampe.

Gehäuse und Arm aus schwarzem Gummi.
Schutzart: IP5K4K.

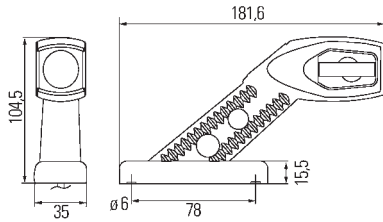

Bestell-Nr.	Vp.	
2XS 302 241-071	1	Umrissleuchte mit 500 mm Leitung und 2-poligem EasyConn Steckhülsegehäuse, links
2XS 302 241-081	1	rechts
9EL 303 581-011	1	Ersatzteile: Lichtscheibe
8GP 002 067-241	10	T4W-Glühlampe, 24V

Lichtscheibe für Positionslicht glasklar, für Umrisslicht rot und Seitenmarkierungslicht gelb.
Mit 24V-Glühlampe.

Gehäuse und Arm aus schwarzem Gummi.
Schutzart: IP5K4K.

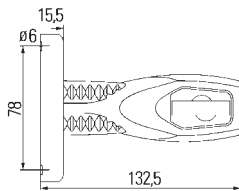

Bestell-Nr.	Vp.	
2XS 302 240-031	1	Umrissleuchte mit 500 mm Leitung und Quick-Link-Kupplung, links und rechts
2XS 302 240-051	1	Umrissleuchte mit 500 mm Leitung und 2-poligem EasyConn Steckhülsegehäuse, links und rechts
9EL 303 581-011	1	Ersatzteile: Lichtscheibe
8GP 002 067-241	10	T4W-Glühlampe, 24V

Für seitlichen Anbau an Anhänger

Lichtscheibe vorne milchweiß, hinten rot, lose beigelegt.
Gehäuse aus schwarzem Gummi. Leuchte ist vorverkabelt.
2 Löcher, Ø 5,3 mm, für Befestigungsschrauben.

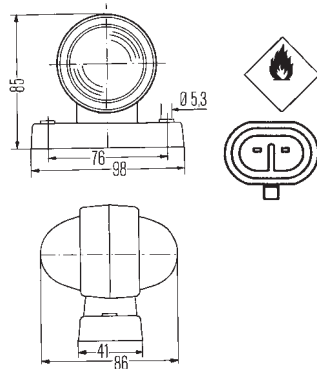

Bestell-Nr.	Vp.	
2XS 955 031-001	2	Umrissleuchte
2XS 955 031-017	100	mit 150 mm Leitung im Wellrohr und 2-poligem AMP-Superseal Steckanschluss
9EL 950 315-061	5	Ersatzteile/Zubehör: Lichtscheibe, rot, für stehenden Anbau
9EL 950 315-001	5	rot, für hängenden Anbau
9EL 950 315-031	5	milchweiß
8GA 002 071-121	10	R5W-Glühlampe, 12V
8GA 002 071-241	10	24V
2XS 950 071-031	2	Umrissleuchte mit Gummiarm
9EL 950 315-061	5	Ersatzteile/Zubehör: Lichtscheibe, rot
9EL 950 315-031	5	milchweiß
8KA 950 073-001	10	Leitung mit Kunststofffassung
8KA 962 886-001	10	mit Metallfassung
8GA 002 071-121	10	R5W-Glühlampe, 12V
8GA 002 071-241	10	24V
2XS 955 232-001	2	Umrissleuchte mit geradem Gummiarm und 75 mm langen Leitungen
9EL 950 315-061	5	Ersatzteile/Zubehör: Lichtscheibe, rot
9EL 950 315-031	5	milchweiß
8KA 950 073-001	10	Leitung mit Kunststofffassung
8KA 962 886-001	10	mit Metallfassung
8GA 002 071-121	10	R5W-Glühlampe, 12V
8GA 002 071-241	10	24V

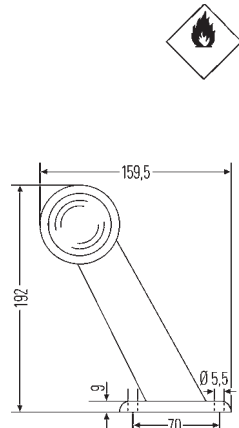
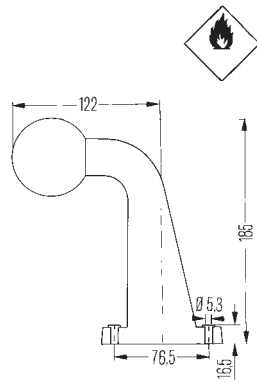

Für seitlichen Anbau

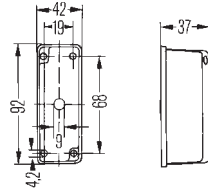

Bestell-Nr.	Vp.	
2XS 005 020-001	10	Für Anhänger, mit 2 Befestigungsschrauben ST3,5 x 16-C und Tülle. Umrissleuchte, Lichtscheibe vorne glasklar, hinten rot
2XS 005 020-041	10	Umrissleuchte, Lichtscheibe vorne schwarz, hinten rot
Für Zugfahrzeuge, mit Gummipendel 55 x 42 mm und Tülle.		
2XS 005 020-011	10	Umrissleuchte, Lichtscheibe vorne glasklar, hinten rot
2XS 005 020-091	10	Umrissleuchte, Lichtscheibe vorne schwarz, hinten rot
Für Anhänger, mit Gummipendel mit Befestigungswinkel und Tülle.		
2XS 005 020-021	10	Umrissleuchte, Lichtscheibe vorne glasklar, hinten rot
2XS 005 020-111	10	Umrissleuchte, Lichtscheibe vorne schwarz, hinten rot
Ersatzteile/Zubehör: Lichtscheibe mit Schrauben, vorne glasklar, hinten rot		
9EL 132 215-001	2	vorne glasklar, hinten rot
9EL 132 215-011	2	vorne schwarz, hinten rot
T4W-Glühlampe,		
8GP 002 067-121	10	12V
8GP 002 067-241	10	24V

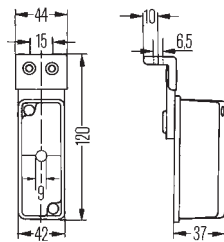
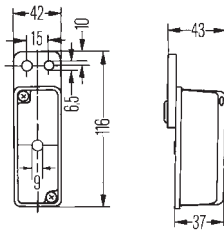

Für seitlichen, waagerechten oder senkrechten Anbau an Sattelaufleger und Anhänger mit Kasten

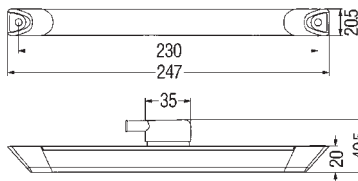

In LED-Lichtleittechnik. Mit 2 roten LEDs 24V1,2W und Tülle.
Lichtscheibe glasklar. Mit Prismenstab als Lichtaustrittskörper.
 Ca. Stromaufnahme: 0,06A bei 24V.
 Grundplatte und Kapfen aus grauem Kunststoff.
 2 Löcher, Ø 5,4 mm, für Befestigungsschrauben.
 Siehe LED Hinweis 2.

Bestell-Nr.	Vp.	
2XS 008 078-001	1	Umrissleuchte

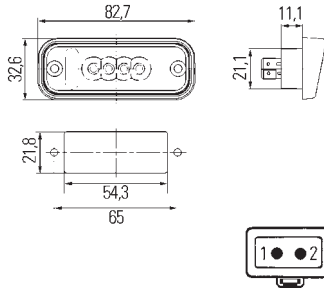

Für Einbau ober- oder unterhalb des Kennzeichenschildes 520 x 120 mm (2 Leuchten)

In LED-Technik. Mit 4 LEDs 24V1,0W. Lichtscheibe glasklar.
 Ca. Stromverbrauch bei 24V: 0,04A.
 Schwarzer Kunststoffrahmen.
 2 Löcher für Befestigungsschrauben St3,9.
 Siehe LED Hinweis 2.

Bestell-Nr.	Vp.	
2KA 010 278-011	1	Kennzeichenleuchte mit Flachsteckhülsen 6,3 x 0,8 mm
2KA 010 278-607	30	mit 1000 mm Leitung, Kontakte dicht vergossen
2KA 010 278-627	30	mit 150 mm Leitung und 2-poligem DEUTSCH-Steckanschluss

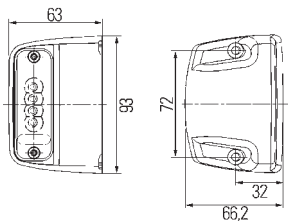

Für Anbau seitlich des Kennzeichenschildes 520 x 120 mm (1 Leuchte)

In LED-Technik. Mit 4 LEDs 24V1,0W. Lichtscheibe glasklar.
 Ca. Stromverbrauch: 0,04A bei 24V.
 Gehäuse aus schwarzem Kunststoff.
 2 Befestigungsschrauben M5 x 35.
 Siehe LED Hinweis 2.

Bestell-Nr.	Vp.	
2KA 010 278-021	1	Kennzeichenleuchte mit Flachsteckhülsen 6,3 x 0,8 mm
2KA 010 278-031	1	mit 2000 mm Leitung mit Flachsteckhülsen 6,3 x 0,8 mm
2KA 010 278-051	1	mit 500 mm Leitung und 2-poligem EasyConn Steckhülsegehäuse
2KA 010 278-071	1	mit 1350 mm Leitung und 2-poligem EasyConn Winkelstecker

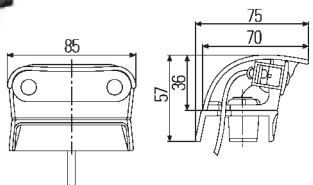

In LED-Technik. Lichtscheibe glasklar.
Weißes Licht. Mit 2 weißen LEDs 24V0,5W.
 Ca. Stromaufnahme bei 24V: 0,02A.
 Gehäuse und Sockel aus schwarzem Kunststoff.
 Multivolt: 10V - 33V. Siehe LED Hinweis 2.

Bestell-Nr.	Vp.	
2KA 959 640-607	8	Kennzeichenleuchte mit 2500 mm Leitung
2KA 959 640-661	8	mit 500 mm Leitung und 2-poligem EasyConn Steckhülsegehäuse

Für Anbau seitlich des Kennzeichenschildes 520 x 120 mm (1 Leuchte)

In LED-Technik. Mit 2 LEDs. Lichtscheibe glasklar.

Leistungsaufnahme: 12V0,3W, 24V0,6W.

Ca. Stromaufnahme: 0,03A.

Gehäuse aus Kunststoff.

2 Befestigungsschrauben M5 x 35.

Multivolt: 9V - 32V. Siehe LED Hinweis 2.

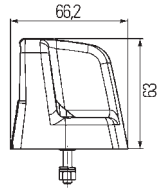
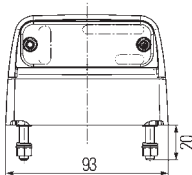

Bestell-Nr.	Vp.	
2KA 012 271-031 2KA 012 271-037	1 36	Kennzeichenleuchte mit grauem Gehäuse und 2000 mm Leitung mit 6,3 mm Flachsteckhülsen
2KA 012 271-041 2KA 012 271-047	1 36	mit grauem Gehäuse und 500 mm Leitung mit Quick-Link-Kupplung
2KA 012 271-051 2KA 012 271-057	1 36	mit grauem Gehäuse und 500 mm Leitung mit 2-poligem EasyConn Steckhülsegehäuse
2KA 012 271-061 2KA 012 271-067	1 36	mit grauem Gehäuse und 1300 mm Leitung mit 2-poligem Superseal Steckanschluss
2KA 012 271-081 2KA 012 271-087	1 36	mit grauem Gehäuse und 2000 mm Leitung mit 2-poligem Superseal Steckanschluss
2KA 012 271-071 2KA 012 271-077	1 36	mit grauem Gehäuse und 1300 mm Leitung mit 2-poligem EasyConn Winkelstecker
2KA 012 271-237	36	mit weißem Gehäuse und 2000 mm Leitung mit 6,3 mm Flachsteckhülsen
2KA 012 271-277	36	mit weißem Gehäuse und 1300 mm Leitung mit 2-poligem EasyConn Steckhülsegehäuse

Für Anbau links und rechts der Kennzeichenschilder 340 x 240 mm und 520 x 120 mm

Lichtscheibe glasklar. Mit 24V-Glühlampe.

Gehäuse aus schwarzem Kunststoff.

2 Befestigungsschrauben M5.

Schutzart: IP5K9K.

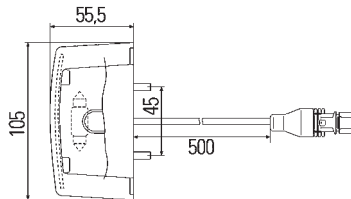

Bestell-Nr.	Vp.	
2KA 340 828-001	2	Kennzeichenleuchte mit 500 mm Leitung und 2-poligem EasyConn Steckhülsegehäuse
		Ersatzteile/Zubehör:
		C5W-Glühlampe,
8GM 002 092-121	10	12V
8GM 002 092-241	10	24V
8KW 998 602-002	15	Klemmstück für Quick-Link-Verkabelung
8PE 008 932-001	1	Montagezange für Quick-Link-Leitungsverbindungen

Für Anbau oberhalb der Kennzeichenschilder 340 x 240 mm (1 Leuchte) und 520 x 120 mm (1 oder 2 Leuchten) bzw. links und rechts der Kennzeichenschilder 340 x 240 mm und 520 x 120 mm

Lichtscheibe glasklar.

Gehäuse und Sockel aus schwarzem Kunststoff.

2 Löcher, Ø 4,5 mm, für Befestigungsschrauben.

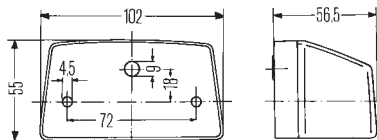

Bestell-Nr.	Vp.	
2KA 003 389-061	2	Kennzeichenleuchte
		Zubehör:
		Gehäuse mit Lichtscheibe und Schrauben
		R10W-Glühlampe,
9BG 121 587-031	2	12V
8GA 002 071-131	10	24V
8GA 002 071-251	10	24V
8GA 002 071-271	10	24V (HD)

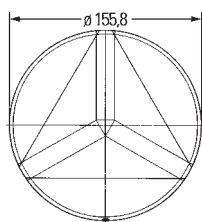
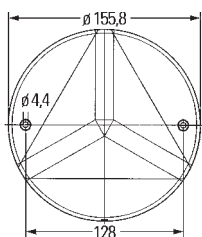

Rückstrahler

Wirksame Rückstrahlfläche 95 cm².
 Aufbauhöhe 8,2 mm.

Bestell-Nr.	Vp.	
8RA 343 220-017	30	Dreieckrückstrahler, rot mit 2 Löchern für Befestigungsschrauben
8RA 343 220-007	30	selbstklebend

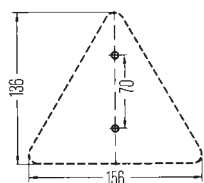

Wirksame Rückstrahlfläche 85 cm².

Mit Kunststoff-Bodenplatte und
 2 Löcher, Ø 6 mm, für Befestigungsschrauben.

Bestell-Nr.	Vp.	
8RA 002 020-001	25	Dreieckrückstrahler, rot

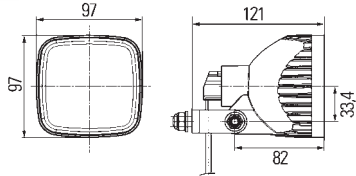

Für stehenden Anbau

Optikfreie Abschlussleuchte aus Kunststoff.
Mit 500 mm Leitung und 24V-Glühlampe.
 Gehäuse aus schwarzem Kunststoff.
 Schwenkfuß mit Befestigungsschraube M10.
 Schutzart: IP5K9K.

Bestell-Nr.	Vp.	
2ZR 996 179-701	1	Rückfahrleuchte (ECO 21)
Ersatzteile:		
8GA 002 073-121	10	P21W-Glühlampe, 12V
8GA 002 073-241	10	24V

Für stehenden oder hängenden Anbau

Mit 24V-Glühlampe.
 Schwarzes Gehäuse und Glashalterahmen aus glasfaserverstärktem Kunststoff.
 Mit Befestigungsschraube M10 und Schwingungsdämpfung.
 Schutzart: IP6K4K und IPX9K.

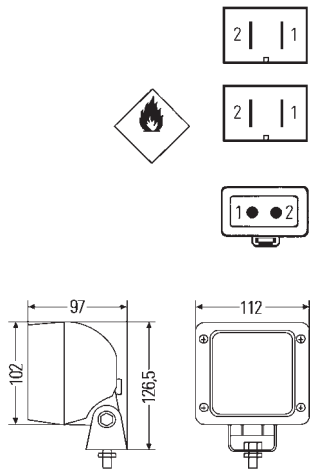

Bestell-Nr.	Vp.	
2ZR 996 506-501	1	Rückfahrleuchte (Ultra Beam FF) mit 2-poligem AMP-Steckanschluss und glasklarer Lichtscheibe, zur Hälfte ohne Optik
2ZR 997 506-621	1	
2ZR 997 506-691	1	Rückfahrleuchte (Ultra Beam FF) mit 2-poligem DEUTSCH-Steckanschluss
Ersatzteile/Zubehör:		
9GH 993 984-001	20	Gummikappe für AMP-Steckanschluss
8JD 008 151-011	10	Steckhülsegehäuse für AMP-Steckanschluss
8KB 990 299-001	1	Anschlussleitung, 2000 mm, für AMP-Steckanschluss
8KW 701 235-033	100	Flachsteckhülsen 6,3 mm
8GH 002 090-133	1	H3-Glühlampe, 12V
8GH 002 090-251	1	24V

Kombinierte Warnblink- und Arbeitsleuchten

3003

Lichtscheibe für Warnblinklicht gelb, Arbeitslicht weiß.
Mit 6V-Glühlampe und schwarzem Befestigungshalter.
Blinkfrequenz > als 60 Blinkimpulse pro Minute.
Betriebsdauer mit neuen Alkaline-Batterien:
Warnblinklicht ca. 40 Std., Arbeitslicht ca. 25 Std.
 Durch Betätigen des Schalters oberhalb der Lichtscheiben schwenkt die Glühlampe samt Reflektor zur gewünschten Leuchtenfunktion. Der Abstrahlwinkel des Arbeitslichts kann durch 3 verschiedene Stellungen der Standfüße variiert werden. Die Leuchte ist standfest bis Windstärke 9. Gehäuse aus orangefarbigem Kunststoff, Standfüße aus schwarzem Kunststoff mit Gummipoppen. 5 x 1,5V Monozellen (R20 oder LR 20) gehören nicht zum Lieferumfang. Mit eingebautem Testgerät für die Batteriekapazität. Nationale Typprüfung nur für Deutschland.



Bestell-Nr.	Vp.	
2XW 007 146-001	1	Sicherheits-Warnblinkleuchte
Ersatzteile:		
8GP 002 096-061	10	F-Glühlampe, 6V

Kombinierte Warnblink- und Arbeitsleuchten

3003 Accu

Lichtscheibe für Warnblinklicht gelb, Arbeitslicht weiß.

Mit 6V-Glühlampe und schwarzem Befestigungshalter.

Blinkfrequenz > 60 Blinkimpulse pro Minute.

Stromversorgung 6V, 3,0AH Akku (wiederaufladbar).

Nennspannung 12V und 24V.

Spannungsversorgung der Ladeschaltung 10V bis 32V.

Betriebsdauer mit vollem Akku:

Warnblinklicht ca. 40 Std., Arbeitslicht ca. 7 Std.

Durch Betätigen des Schalters oberhalb der Lichtscheiben schwenkt die Glühlampe samt Reflektor zur gewünschten Leuchtenfunktion.

Der Abstrahlwinkel des Arbeitslichts kann durch 3 verschiedene Stellungen der Standfüße variiert werden.

Die Leuchte ist standfest bis Windstärke 9.

Gehäuse aus schwefelgelbem Kunststoff,

Standfüße aus schwarzem Kunststoff mit Gumminoppen.

Mit wartungsfreiem Blei-Gel-Akku und Ladehalter,

der an Klemme 15 (Zündung ein) und Klemme 31 (Masse) angeschlossen wird.

Sobald die Leuchte im Halter eingerastet ist, wird der Accu

in der Leuchte aufgeladen.

Das Ladegerät arbeitet mit 12V und 24V Spannung.

Die Umschaltung erfolgt automatisch.

Nationale Typprüfung nur für Deutschland.



Bestell-Nr.	Vp.	
2XW 007 146-011	1	Sicherheits-Warnblinkleuchte
Ersatzteile:		
8GP 002 096-061	10	F-Glühlampe, 6V

LED-Blinkleuchten-Steuergerät

Für Zugfahrzeuge und Anhänger, 24V,

mit einem 15-poligen EasyConn Steckergehäuse und einem 15-poligen EasyConn Steckhülsegehäuse.

Keine eigene Spannungsversorgung notwendig.

Schutzart: IP6K9K.



Bestell-Nr.	Vp.	
5DS 009 552-001	1	LED-Blinkleuchten-Steuergerät



	7N	7S
1	weiß	weiß/grün
2	schwarz	weiß/schwarz
3	gelb	pink
4	rot	orange
5	grün	weiß/blau
6	braun	weiß/rot
7	weiß/braun	blau

8KA 340 818-001/-011



Frontverteiler für Sattelaufleger

Frontadapterleitung 2 x 7-adrig mit 15-poligem EasyConn Steckergehäuse, 7-N-Steckdose DIN-ISO 1185 (3 x 2,5 mm² / 4 x 1,5 mm²) 7-S-Steckdose DIN-ISO 3731 (7 x 1,5 mm²).

Passend zu den Hauptversorgungsleitungen der Serien 8KA 340 815-..., 8KA 340 816-... und 8KA 340 817-...

Bestell-Nr.	Vp.	
8KA 340 818-001	1	Frontadapterleitung, 1700 mm
8KA 340 818-011	1	600 mm
8KA 340 818-021	1	1700 mm



Frontadapterleitung 15-adrig (12 x 1,0 mm² / 3 x 2,5 mm²) mit 15-poligem EasyConn Steckergehäuse, 15-poliger Steckdose DIN-ISO 12098.

Passend zu den Hauptversorgungsleitungen der Serien 8KA 340 815-..., 8KA 340 816-... und 8KA 340 817-...

Bestell-Nr.	Vp.	
8KA 340 842-011	1	Frontadapterleitung, 1700 mm
8KA 340 842-001	1	600 mm



Frontadapter für Anhänger

Frontadapterleitung 2 x 7-adrig mit 15-poligem EasyConn Steckergehäuse, 7-N-Stecker DIN-ISO 1185 (3 x 2,5 mm² / 4 x 1,5 mm²), 7-S-Stecker DIN-ISO 3731 (7 x 1,5 mm²).

Passend zu den Hauptversorgungsleitungen der Serien 8KA 340 815-..., 8KA 340 816-... und 8KA 340 817-...

Bestell-Nr.	Vp.	
8KA 340 841-001	1	Frontadapterleitung, 3500 mm
8KA 340 841-021	1	6000 mm



Frontadapterleitung 15-adrig (12 x 1,0 mm² / 3 x 2,5 mm²) mit 15-poligem EasyConn Steckergehäuse und 15-poliger Steckdose DIN-ISO 12098.

Passend zu den Hauptversorgungsleitungen der Serien 8KA 340 815-..., 8KA 340 816-... und 8KA 340 817-...

Bestell-Nr.	Vp.	
8KA 340 843-001	1	Frontadapterleitung, 3500 mm
8KA 340 843-011	1	4500 mm
8KA 340 843-021	1	6000 mm



EasyConn Flachleitungen

Versorgungsleitung (2 x 1,5 mm²) zum Anschluss von Seitenmarkierungs-Rückstrahlerleuchten und Positionsleuchten per Quick-Link-Verkabelung oder Einschneidklemmtechnik, mit 2-poligem EasyConn Steckhülsegehäuse und Schrumpfendkappe.

Bestell-Nr.	Vp.	
8KA 340 822-071	1	EasyConn Flachleitung, 6000 mm



Hauptversorgungsleitungen

Hauptversorgungsleitung, 15-adrig (12 x 1,0 mm² / 3 x 2,5 mm²), mit zwei 15-poligen EasyConn Steckhülsegehäusen, konfektioniert und umspritzt, ohne Zusatzabgänge.

Bestell-Nr.	Vp.	
8KA 340 815-011	1	Hauptversorgungsleitung, 15-adrig, 10000 mm
8KA 340 815-021	1	12000 mm
8KA 340 815-001	1	15500 mm



Hauptversorgungsleitung, 10-adrig (8 x 1,0 mm² / 2 x 2,5 mm²), mit zwei 15-poligen EasyConn Steckhülsegehäusen, konfektioniert und umspritzt, ohne Zusatzabgänge.

Bestell-Nr.	Vp.	
8KA 340 816-001	1	Hauptversorgungsleitung, 10-adrig, 9000 mm
8KA 340 816-011	1	12000 mm
8KA 340 816-041	1	16500 mm



Hauptversorgungsleitung, 15-adrig mit Abgängen, (12 x 1,0 mm² / 3 x 2,5 mm²) mit zwei 15-poligen EasyConn Steckhülsegehäusen, konfektioniert und umspritzt. Es sind 1 - 4 Abgänge (je 300 mm lang) mit 2-poligem EasyConn Steckhülsegehäuse (für Zusatzfunktionen wie z. B. Rückfahrlicht oder Bremslicht) möglich. Die Steckerbelegung der 2-poligen EasyConn Steckhülsegehäuse kann auf Anfrage individuell festgelegt werden. Deren farbliche Kennzeichnung erfolgt je nach Funktion.

Bestell-Nr.	Vp.	
8KA 340 817-011	1	Hauptversorgungsleitung, 15-adrig, 15000 mm, mit zwei 300 mm langen Abgängen mit 2-poligem EasyConn Steckhülsegehäuse, 1 x schwarz für Schlusslicht, links, 1 x braun für Schlusslicht, rechts



Heckadapterleitungen

Heckadapterleitung mit 15-poligem EasyConn Steckergehäuse. Passend zu den Hauptversorgungsleitungen der Serien 8KA 340 815-..., 8KA 340 816-... und 8KA 340 817-...

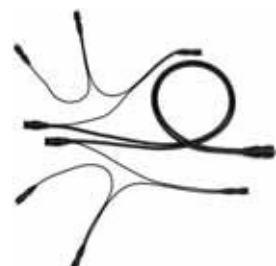

Bestell-Nr.	Vp.	
8KA 340 819-001	1	Heckadapterleitung mit zwei 7-adrigen Leitungen (6 x 1,0 mm ² / 1 x 1,5 mm ²), je 1300 mm lang, abgehend auf zwei 7-poligen EasyConn Steckhülsegehäusen für Heckleuchten. Sowie mit je Seite drei 2-poligen EasyConn Steckergehäusen, z. B. für Kennzeichen-, Gummiarmleuchten und SMLR-Ketten, verbunden durch drei Leitungen (2 x 0,5 mm ²) je Seite, mit einer Länge von 500 mm zwischen den einzelnen Steckergehäusen

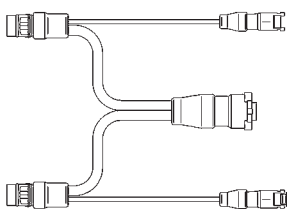

8KA 340 819-121	1	mit zwei 7-adrigen Leitungen (6 x 1,0 mm ² / 1 x 1,5 mm ²), je 3000 mm lang, abgehend auf zwei 7-poligen EasyConn Steckhülsegehäusen für Heckleuchten. Sowie mit je Seite einem 2-poligen EasyConn Steckergehäuse, z. B. für SMLR-Kette, eines davon mit Verschlusskappe dicht vergossen, verbunden durch eine 3000 mm lange Flachleitung (2 x 0,5 mm ²) je Seite, z. B. für Umrissleuchte mit Quick-Link-Kupplung
-----------------	---	---



Zwischenadapterleitungen

Adapterleitung, 15-adrig (12 x 1,0 mm² / 3 x 2,5 mm²), 500 mm lang. Mit 15-poligem EasyConn Steckergehäuse und 15-poligem EasyConn Steckhülsegehäuse. Es sind 1 - 4 Abgänge (je 300 mm lang) mit 2-poligem EasyConn Steckergehäuse für Zusatzfunktionen (wie z. B. Rückfahrlicht oder Bremslicht) möglich. Die Steckerbelegung der 2-poligen EasyConn Steckhülsegehäuse kann auf Anfrage individuell festgelegt werden. Deren farbliche Kennzeichnung erfolgt je nach Funktion.



Bestell-Nr.	Vp.	
8KA 340 846-001	1	Zwischenadapterleitung mit zwei Abgängen je 300 mm lang auf der Seite des 15-poligen EasyConn Steckhülsegehäuses, mit je einem 2-poligen EasyConn Steckergehäuse, 1 x rot für Bremslicht, 1 x lila für Rückfahrlicht

Y-Adapterleitung, 15-adrig (12 x 1,5 mm², 3 x 2,5 mm).



Bestell-Nr.	Vp.	
8KA 340 864-011	1	Y-Adapterleitung mit 15-poligem EasyConn Steckergehäuse und zwei 500 mm langen Abgängen mit 15-poligen EasyConn Steckhülsegehäusen

Y-Adapterleitung, 2-adrig (2 x 0,5 mm²).



Bestell-Nr.	Vp.	
8KA 340 859-001	1	Y-Adapterleitung mit 2-poligem EasyConn Steckergehäuse und zwei 150 mm langen Abgängen mit einem 2-poligem EasyConn Steckergehäuse sowie einem 2-poligem EasyConn Steckhülsegehäuse



8KA 340 859-011	1	mit 2-poligem EasyConn Steckergehäuse und zwei 150 mm langen Abgängen mit je einem 2-poligem EasyConn Steckhülsegehäuse
-----------------	---	--

Leitungssatz

Leitungssatz FRONT AS, 14-adrig (11 x 1,5 mm², 3 x 2,5 mm²), mit Stecker 24V (ISO 12098) für Anhänger mit Plane oder Kasten. Mit 15-poligem Stecker. Passend zur Hauptversorgungsleitung 8KA 340 010-... sowie 15-poligem Stecker (DIN-ISO 12098).



Bestell-Nr.	Vp.	
8KA 340 031-001	1	Leitungssatz, 3500 mm

Wendelflexleitung

Adapterleitung, 8-adrig (7 x 1 mm² / 1 x 2,5 mm²), mit 15-poligem EasyConn Steckergehäuse und 15-pol. EasyConn Steckhülsegehäuse, konfektioniert und umspritzt. Als Adapterleitung zwischen Hauptversorgungsleitung und Heck- oder Frontadapterleitung einsetzbar.



Bestell-Nr.	Vp.	
8KA 340 845-031	1	Wendelflexleitung mit 3000 mm Arbeitslänge

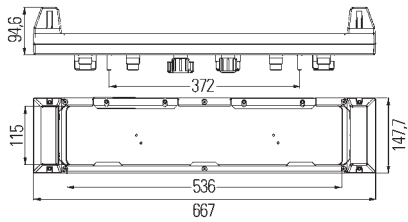

Kombiverteiler

Für Anschluss sämtlicher lichttechnischer Funktionen 24V am Heck.
Mit Kennzeichenlicht und Aufnahmeteil für Kennzeichenschilder 520 x 120 mm.
Mit schwarzer Abdeckung vorne und hinten.

Bestell-Nr.	Vp.	
8JE 340 060-001	1	Kombiverteiler mit 6-poliger Steckdose für zusätzliche Beleuchtungsfunktionen, Anschlussklemme 9 - 15 Innenleuchte, Arbeitsscheinwerfer, Rundum-Kennleuchte
8JE 340 060-011	1	mit zwei 6-poligen Steckdosen, 1x für zusätzliche Beleuchtungsfunktionen: Anschlussklemme 9 - 15 Innenleuchte, Arbeitsscheinwerfer, Rundum-Kennleuchte, 1x für Sonderfunktionen: Lenkachse, Achslift, ABS, Anfahrhilfe
2KA 340 118-001	1	Ersatzteile: Kennzeichenleuchte, 24V
8GM 002 092-241	10	C5W-Glühlampe, 24V

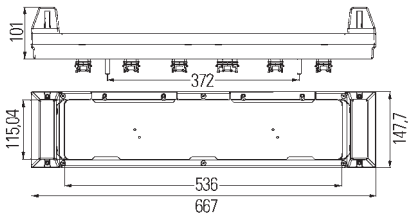

EasyConn Kombiverteiler mit integrierter Kennzeichenbeleuchtung zur Aufnahme des Kennzeichenschildes.
Mit einem 15-poligen, fünf 7-poligen und sechs 2-poligen EasyConn Anschlüssen für sämtliche lichttechnische Funktionen.
Mit separat abgesicherten Beleuchtungskreisen.

Bestell-Nr.	Vp.	
8JE 340 060-251	1	EasyConn Kombiverteiler

Verteilerboxen

Verteilerbox mit Kabelverschraubungen als Alternative zu 8JE 340 060-001.
Universell elektrisch kontaktierbar und montierbar durch Flachsteckhülsen 6,3 x 0,8 mm:
1 Flachsteckerleiste mit 14 Terminals,
6 Flachsteckerleisten mit 6 Terminals,
8 Flachsteckerleisten mit 4 Terminals.
Bestückt mit 12 Kabelverschraubungen:
10 x Klemmbereich 3,5 - 10 mm, 2 x Klemmbereich 9 - 18 mm.

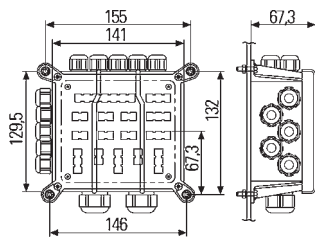

Bestell-Nr.	Vp.	
8JE 340 151-001	1	Verteilerbox

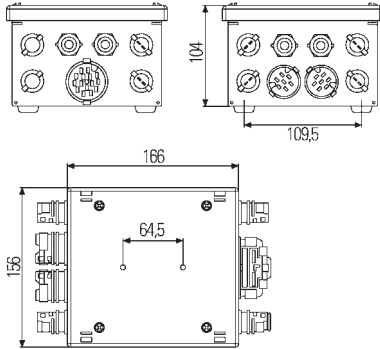

Verteilerboxen

Verteilerbox mit einem 15-poligen EasyConn Anschluss (für Hauptversorgung), 2 x 7-poligen EasyConn Anschlüssen (für Heckleuchten), 8 x 2-poligen EasyConn Anschlüssen (für z. B. SMLR, Kennzeichen-, Umrissleuchte oder Sonderfunktion) sowie 4 x M20-Kabelverschraubungen, komplett verdrahtet über Steckblock.

Bestell-Nr.	Vp.	
8JE 340 867-011	1	Verteilerbox

Kombiverteiler für vorderen Anbau

Für den Anschluss der lichttechnischen Funktionen des Anhängers. Mit 3 Steckdosen auf der Vorderseite: 24-N-Steckdose, 7-polig, gemäß DIN-ISO 1185 und 24-S-Steckdose, 7-polig, gemäß DIN-ISO 3731 sowie 15-poliger Steckdose gemäß DIN-ISO 12098 als Eingangsmodul für Anhänger und Sattelaufleger mit oder ohne Plane. Auf der Rückseite mit 1 x 15-poliger Buchse passend für Hauptversorgungsleitung 8KA 340 010-241 oder Adapter 8KA 340 010-251 mit 2 x 2-poliger Buchse für optionalen Anschluss der Seitenmarkierungs-, Begrenzungs- und Umrissleuchten, abgesichert durch 2 Flachsicherungen 2A.

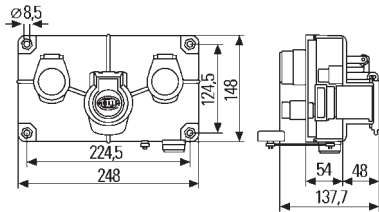

Bestell-Nr.	Vp.	
8JE 340 165-001	1	Kombiverteiler

Frontverteiler für Sattelaufleger

Frontverteiler für direkten Anschluss an das EasyConn System, mit drei kombinierten Steckdosen: 1 x Steckdose DIN-ISO 12098, 1 x 7-N-Steckdose DIN-ISO 1185 und 1 x 7-S-Steckdose DIN-ISO 3731, einem 15-poligen EasyConn Anschluss (für Hauptversorgung) sowie zwei verschlossenen M16-Kabelverschraubungen.

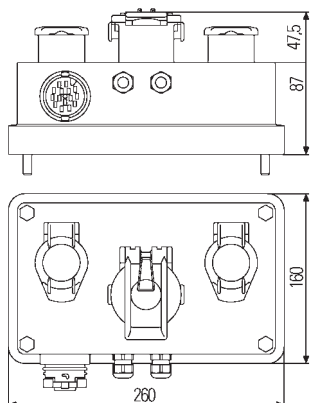

Bestell-Nr.	Vp.	
8JE 340 898-001	1	Frontverteiler



Service-Sets

Service-Set für kundenspezifische Verkabelungswünsche (Eigenkonfektion) zum Anschluss an das EasyConn System.
Inklusive Kabelbinder und entsprechender Anzahl an Kontakten (Flachstecker bzw. Flachsteckhülsen).

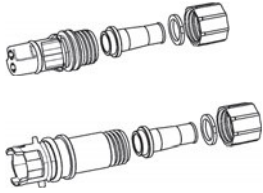

Bestell-Nr.	Vp.	
9XX 340 879-001	1	Service-Set mit 2-poligem EasyConn Steckhülsegehäuse, Ø 19,5 mm
9XX 340 882-001	1	Ø 24,5 mm
8KL 340 009-001	1	Zubehör: 2-adrige Leitung, FLRYY (2 x 1,0 mm ²) 100 m
8KL 340 055-021	1	(2 x 0,5 mm ²) 100 m
9XX 340 880-001	1	Service-Set mit 7-poligem EasyConn Steckhülsegehäuse, Ø 28,0 mm
9XX 340 883-001	1	Ø 33,0 mm
8KL 340 412-001	1	Zubehör: 7-adrige Leitung, FLRYY (6 x 1,0 mm ² / 1 x 1,5 mm ²) 50 m
8KL 340 054-001	1	(7 x 2,5 mm ²) 50 m
9XX 340 881-001	1	Service-Set mit 15-poligem EasyConn Steckhülsegehäuse, Ø 39,0 mm
9XX 340 884-001	1	Ø 44,0 mm
8KL 340 059-001	1	Zubehör: 15-adrige Leitung, FLRYY (12 x 1,0 mm ² / 3 x 2,5 mm ²) 25 m
9XX 340 984-001	1	Service-Set mit 15-poligem EasyConn Steckhülsegehäuse, Ø 44,0 mm
9XX 340 981-001	1	Ø 49,2 mm

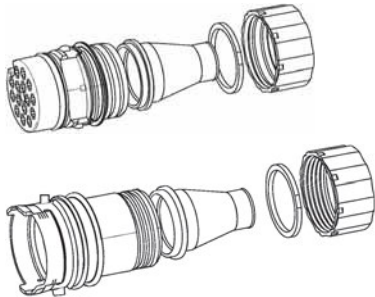
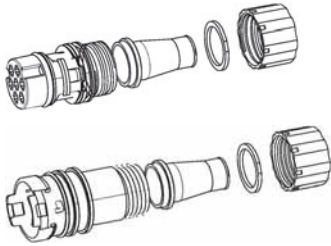

Anschlussätze

Anschlussatz für 2-adrige Flachleitung oder Rundleitung.
Passend für Kombiverteiler 8JE 340 060-... und für 2-adrige Flachleitung 8KL 340 050-...



Bestell-Nr.	Vp.	
9XX 340 220-001	1	Anschlussatz, 2-polig

Anschlussatz für 2-adrige Flachleitung oder Rundleitung für Einfunktionsleuchten.



Bestell-Nr.	Vp.	
9XX 340 220-021	1	Anschlussatz, 2-polig



Anschlussätze

Anschlussatz für 2-adrige Rundleitung.
1 Anschlussatz für LED-Seitenmarkierungsleuchte
2PS 340 001-... und 1 Anschlussatz für Kombiverteiler 8JE 340 060-...

Bestell-Nr.	Vp.	
9XX 340 220-011	1	Anschlussatz, 2-polig



Anschlussatz für 2-adrige Rundleitung.
Für den Anschluss von 10 LED-Seitenmarkierungsleuchten 2PS 340 001-...
Passend für Kombiverteiler 8JE 340 060-...

Bestell-Nr.	Vp.	
9XX 340 220-801	1	Anschlussatz, 2-polig



Anschlussatz für 6-adrige Leitung.
Passend für Kombiverteiler 8JE 340 060-..., als Ersatzteil für Heckleuchten
mit 6-adriger Leitung und Stecker sowie für die Verteilerdose 8JE 340 061-...

Bestell-Nr.	Vp.	
9XX 340 222-001	1	Anschlussatz, 6-polig



15-poliger Anschlussatz für Hauptversorgungsleitung.
Passend für Kombiverteiler 8JE 340 060-... und Frontverteiler 8JE 340 165-001
und als Ersatzteil für nachfolgende Leitungen: 8KA 340 010-..., 8KA 340 020-...,
8KA 340 021-..., 8KA 340 030-... und 8KA 340 031-...

Bestell-Nr.	Vp.	
9XX 340 223-001	1	Anschlussatz, 15-polig



Verschlusskappe

Verschlusskappe zum dichten Verschließen nicht benötigter
EasyConn Steckhülsegehäuse.



Bestell-Nr.	Vp.	
9HV 340 812-007	20	Verschlusskappe für 2-poliges EasyConn Steckhülsegehäuse



Verschluss-Sets

Verschluss-Set zum dichten Verschließen nicht benötigter
EasyConn Steckergehäuse mit O-Ring.



Bestell-Nr.	Vp.	
9XX 340 870-007	20	Verschluss-Set für 2-poliges EasyConn Steckergehäuse
9XX 340 871-007	10	für 7-poliges EasyConn Steckergehäuse
9XX 340 872-007	5	für 15-poliges EasyConn Steckergehäuse



Leitungssatz

Leitungssatz mit 13-poligem Stecker und zwei 5-poligen Abgängen mit zwei 5-poligen Bajonett-Winkelsteckern sowie 2 Abgänge 3600 mm lang für den Anschluss von Schluss-, Positions- und Seitenmarkierungsleuchten.

Bestell-Nr.	Vp.	
8KA 998 240-071	1	Leitungssatz, 6000 mm



Hauptversorgungsleitung

Mit 7-poligem Stecker ISO 1724 zum Anschluss an das Zugfahrzeug. Am 7-poligem Stecker mit 400 mm Schutzschlauch. Mit 2 x 4/5-adriger Leitung. 5-poliger Zentralstecker für den Anschluss an die Heckleuchten 2.. 998 232-... und 2.. 998 233-... mit Bajonettverschluss und Doppeltülle. Rechte Seite mit grünem Zentralstecker, linke Seite mit gelben Zentralstecker.

Bestell-Nr.	Vp.	
8KA 998 230-001	1	Standard-Hauptversorgungsleitung, 4000 mm



Flachleitungen

2-adrige Flachleitung zur Versorgung diverser Leuchten (Seitenmarkierungsrückstrahler-, Umriss-, Positions-, Positionsrückstrahler-, Kennzeichen- und Innenleuchten).

Bestell-Nr.	Vp.	
8KL 998 228-021	1	Enden mit Schrumpfendkappe geschützt. Flachleitung, 9000 mm
8KL 340 050-001	1	Ohne Schrumpfendkappen. Flachleitung, 100 m Trommel
9GS 340 051-001	20	Zubehör: Schrumpfendkappe



Rundleitungen

2-adrige Rundleitung mit Quick-Link-Kupplung inkl. Klemmstück zur Kontaktierung einer 2-adrigen Flachleitung. Freies Ende zur Versorgung diverser Einfunktionsleuchten.

Bestell-Nr.	Vp.	
8KA 998 229-011	1	Rundleitung, 500 mm
8PE 008 932-001	1	Zubehör: Montagezange für Quick-Link-Leitungsverbindung

HELLA VALUEFIT

HELLA VALUEFIT erfüllt alle wichtigen Qualitätsanforderungen des freien Teilehandels, ohne in die Preisklasse klassischer Premium Produkte vorzustößen.

Für die zeitwertgerechte Reparatur, sowie für die Umrüstung von Halogenleuchte auf LED sind die Produkte eine lohnende Alternative. Funktionalität, Qualität und die technischen Spezifikationen der HELLA VALUEFIT Produkte erfüllen die Anforderungen, die für eine zeitwertgerechte Fahrzeuginstandsetzung relevant sind. Der Funktionserhalt von älteren Fahrzeugen ist somit nach dem Grundsatz der Wirtschaftlichkeit realisierbar. Und das Beste: bei HELLA VALUEFIT profitieren sie von allen Top-Serviceleistungen der Marke HELLA.



Heckleuchten	2.342-2.348
Leuchten-Serien	2.349-2.359
Kennzeichenleuchten	2.360
Umrissleuchten	2.361-2.364
Sicherheitsbremsleuchten	2.364

Für Anbau

In LED-Technik. Mit 33 LEDs und 500 mm Leitung mit offenen Enden.
 Schlusslicht mit 9 roten LEDs, Bremslicht mit 12 roten LEDs,
 Blinklicht mit 12 gelben LEDs.

PC-Lichtscheibe.

Schlusslicht: 0,9W, Bremslicht: 4,6W, Blinklicht: 3,2W bei 12V.

Schlusslicht: 1,3W, Bremslicht: 5,7W, Blinklicht: 3,9W bei 24V.

ABS-Gehäuse schwarz.

2 Befestigungsschrauben M8.

Ca. Stromaufnahme:

Schlusslicht: 0,08A bei 12V, 0,05A bei 24V,

Bremslicht: 0,38A bei 12V, 0,24A bei 24V,

Blinklicht: 0,27A bei 12V, 0,16A bei 24V.

Mit Verpolungsschutz.

Dualvolt: 12V / 24V. Schutzart: IP67.

Siehe LED Hinweis 1.



HELLA
VALUEFIT

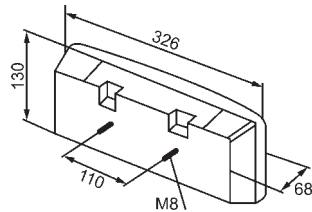

Bestell-Nr.	Vp.	
2SD 357 024-001	1	Schluss-Brems-Blinkleuchte
		Zubehör:
		Blinkleuchten-Steuergerät,
5DS 357 030-001	1	12V
5DS 357 030-011	1	24V

Für waagerechten oder senkrechten Anbau

Schlusslicht und Bremslicht rot, Blinklicht gelb.

PMMA-Lichtscheibe.

ABS-Gehäuse schwarz.

2 Befestigungsschrauben M8.

Mit 6,3 mm Flachsteckanschlüssen.



HELLA
VALUEFIT

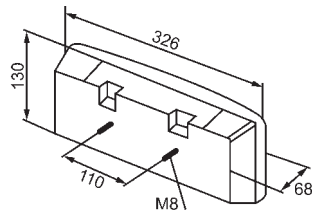

Bestell-Nr.	Vp.	
2SD 357 031-001	1	Schluss-Brems-Blinkleuchte
		Zubehör:
		Lichtscheibe
		R10W-Glühlampe,
9EL 357 031-101	1	12V
8GA 002 071-131	10	24V
8GA 002 071-251	10	P21W-Glühlampe,
		12V
8GA 002 073-121	10	24V
8GA 002 073-241	10	

Für waagerechten oder senkrechten Anbau

In LED-Technik. Mit 62 LEDs und 250 mm Leitung mit offenen Enden.
Schlusslicht mit 8 roten LEDs, Bremslicht mit 15 roten LEDs, Blinklicht mit 12 gelben LEDs, Nebelschlusslicht mit 15 roten LEDs, Rückfahrlicht mit 12 weißen LEDs. PMMA-Lichtscheibe glasklar.

Schlusslicht: 1,0W, Bremslicht: 1,5W, Blinklicht: 1,5W, Nebelschlusslicht: 2,5W, Rückfahrlicht: 3,5W bei 12V/24V.

ABS-Gehäuse schwarz.

2 Befestigungsschrauben M6.

Ca. Stromaufnahme:

Schlusslicht: 0,08A bei 12V, 0,04A bei 24V,

Bremslicht: 0,125A bei 12V, 0,06A bei 24V,

Blinklicht: 0,125A bei 12V, 0,06A bei 24V,

Nebelschlusslicht: 0,21A bei 12V, 0,10A bei 24V,

Rückfahrlicht: 0,30A bei 12V, 0,15A bei 24V.

Mit Verpolungsschutz.

Multivolt: 10V - 30V. Schutzart: IP67.

Siehe LED Hinweis 1.

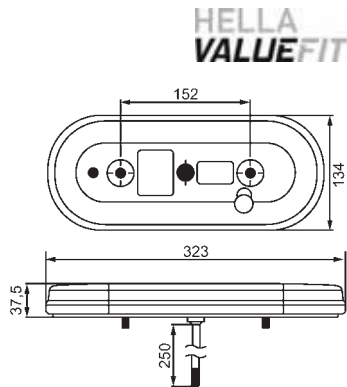

Bestell-Nr.	Vp.	
2VP 357 017-011	1	Schluss-Rückstrahler-Brems-Blink-Nebelschluss-Rückfahrleuchte, links
2VP 357 017-021	1	rechts
		Zubehör:
		Blinkleuchten-Steuergerät,
5DS 537 030-001	1	12V
5DS 537 030-101	1	24V

In LED-Technik. Mit 32 LEDs, 250 mm Leitung mit offenen Enden und Steuergerät für die Blinklichtausfallkontrolle.

Schluss-Bremslicht mit 9 roten LEDs, Blinklicht mit 7 gelben LEDs, Nebelschlusslicht mit 9 roten LEDs, Rückfahrlicht mit 7 weißen LEDs. PMMA-Lichtscheibe glasklar.

Schlusslicht: 1,0W, Bremslicht: 3,0W, Blinklicht: 3,0W, Nebelschlusslicht: 4,0W, Rückfahrlicht: 3,0W bei 12V/24V.

ABS-Gehäuse schwarz.

2 Befestigungsschrauben M6.

Ca. Stromaufnahme:

Schlusslicht: 0,08A bei 12V, 0,04A bei 24V,

Bremslicht: 0,25A bei 12V, 0,125A bei 24V,

Blinklicht: 0,25A bei 12V, 0,125A bei 24V,

Nebelschlusslicht: 0,33A bei 12V, 0,17A bei 24V,

Rückfahrlicht: 0,25A bei 12V, 0,125A bei 24V.

Mit Verpolungsschutz. Schutzart: IP67.

Siehe LED Hinweis 1.

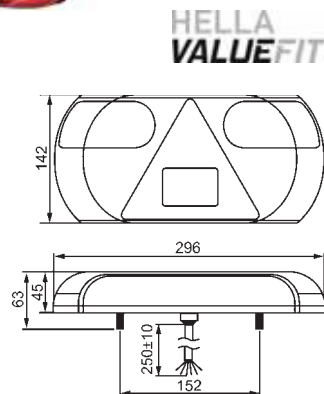

Bestell-Nr.	Vp.	
2VP 357 016-011	1	Schluss-Dreieckrückstrahler-Brems-Blink-Nebelschluss-Rückfahrleuchte mit Impuls für Blinklicht-Ausfallkontrolle, links, 12V
2VP 357 016-021	1	rechts, 12V
2VP 357 016-111	1	links, 24V
2VP 357 016-121	1	rechts, 24V

Für Anbau

In LED-Technik. Mit 36 LEDs und 550 mm Leitung mit offenen Enden. Schluss-Bremslicht mit 12 roten LEDs, Blinklicht mit 12 gelben LEDs, Rückfahrlicht mit 12 weißen LEDs.

PC-Lichtscheibe glasklar.

Schlusslicht: 0,5W, Bremslicht: 3,0W, Blinklicht: 3,0W, Rückfahrlicht: 2,5W.

ABS-Gehäuse schwarz.

2 Befestigungsschrauben M6.

Ca. Stromaufnahme:

Schlusslicht: 0,04A bei 12V, 0,02A bei 24V,

Bremslicht: 0,25A bei 12V, 0,125A bei 24V,

Blinklicht: 0,25A bei 12V, 0,125A bei 24V,

Rückfahrlicht: 0,20A bei 12V, 0,10A bei 24V.

Mit Verpolungsschutz.

Dualvolt: 12V / 24V. Schutzart: IP67.

See LED instruction 1.

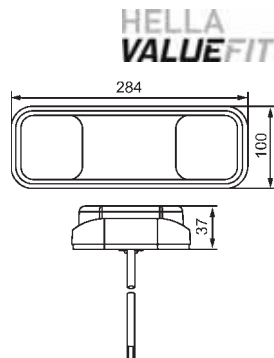

Bestell-Nr.	Vp.	
2VP 357 018-001	1	Schluss-Rückstrahler-Brems-Blink-Rückfahrleuchte
		Zubehör:
		Blinkleuchten-Steuergerät,
5DS 357 030-001	1	12V
5DS 357 030-011	1	24V

In LED-Technik. Mit 40 LEDs und 500 mm Leitung mit offenen Enden. Schluss-Bremslicht mit 12 roten LEDs, Blinklicht mit 12 gelben LEDs, Nebelschlusslicht mit 16 roten LEDs, Rückfahrlicht mit 16 weißen LEDs.

PC-Lichtscheibe glasklar.

Schlusslicht: 0,5W, Bremslicht: 3,6W, Blinklicht: 3,4W,

Nebelschlusslicht: 3,0W, Rückfahrlicht: 1,8W bei 12V.

Schlusslicht: 0,7W, Bremslicht: 4,1W, Blinklicht: 3,9W,

Nebelschlusslicht: 3,3W, Rückfahrlicht: 2,1W bei 24V.

ABS-Gehäuse schwarz.

2 Befestigungsschrauben M6.

Ca. Stromaufnahme:

Schlusslicht: 0,04A bei 12V, 0,03A bei 24V,

Bremslicht: 0,3A bei 12V, 0,17A bei 24V,

Blinklicht: 0,28A bei 12V, 0,16A bei 24V,

Nebelschlusslicht: 0,25A bei 12V, 0,14A bei 24V,

Rückfahrlicht: 0,15A bei 12V, 0,09A bei 24V.

Mit Verpolungsschutz.

Multivolt: 9V - 36V. Schutzart: IP67.

Siehe LED Hinweis 1.

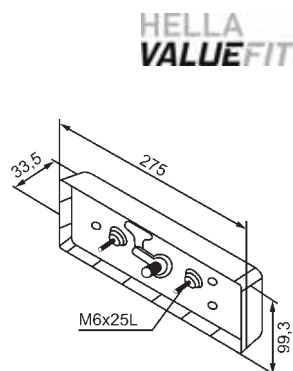

Bestell-Nr.	Vp.	
2VP 357 019-001	1	Schluss-Rückstrahler-Brems-Blink-Rückfahrleuchte
		Schluss-Rückstrahler-Brems-Blink-Nebelschlussleuchte
		Zubehör:
		Blinkleuchten-Steuergerät,
5DS 357 030-001	1	12V
5DS 357 030-011	1	24V

Für Anbau

In LED-Technik. Mit 27 LEDs und 500 mm Leitung mit offenen Enden. Schluss-Bremslicht mit 12 roten LEDs, Blinklicht mit 12 gelben LEDs, Kennzeichenlicht mit 3 weißen LEDs.

PC-Lichtscheibe glasklar.

Schluss-Kennzeichenlicht: 0,6W, Bremslicht: 3,1W,

Blinklicht: 3,2W bei 12V.

Schluss-Kennzeichenlicht: 0,9W, Bremslicht: 3,8W,

Blinklicht: 3,2W bei 24V.

ABS-Gehäuse schwarz.

2 Befestigungsschrauben M6.

Ca. Stromaufnahme:

Schluss-Kennzeichenlicht: 0,08A bei 12V, 0,04A bei 24V,

Bremslicht: 0,26A bei 12V, 0,16A bei 24V,

Blinklicht: 0,27A bei 12V, 0,13A bei 24V.

Mit Verpolungsschutz.

Multivolt: 9V - 36V. Schutzart: IP67.

Siehe LED Hinweis 1.



HELLA
VALUEFIT

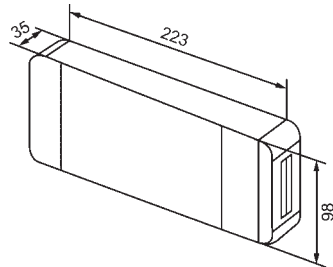

Bestell-Nr.	Vp.	
2VA 357 020-011	1	Schluss-Rückstrahler-Brems-Blinkleuchte
2VB 357 020-001	1	Schluss-Rückstrahler-Brems-Blink-Kennzeichenleuchte
		Zubehör:
		Blinkleuchten-Steuergerät,
5DS 357 030-001	1	12V
5DS 357 030-011	1	24V

Für Anbau

In LED-Technik. Mit 300 mm Leitung mit offenen Enden.

PMMA-Lichtscheibe glasklar.

Schlusslicht: 0,5W, Bremslicht: 2,0W,

Blinklicht: 1,5W, Rückfahrlicht: 2,0W bei 12V/24V.

ABS-Gehäuse schwarz.

2 Befestigungsschrauben ST4,2.

Ca. Stromaufnahme:

Schlusslicht: 0,04A bei 12V, 0,02A bei 24V,

Bremslicht: 0,16A bei 12V, 0,08A bei 24V,

Blinklicht: 0,125A bei 12V, 0,06A bei 24V,

Rückfahrlicht: 0,16A bei 12V, 0,08A bei 24V.

Mit Verpolungsschutz.

Multivolt: 9V - 30V. Schutzart: IP67.

Siehe LED Hinweis 1.



HELLA
VALUEFIT

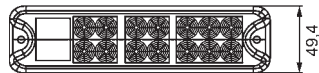
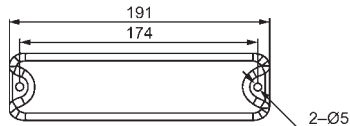

HELLA
VALUEFIT



HELLA
VALUEFIT

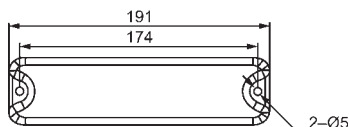

Bestell-Nr.	Vp.	
2VA 357 021-001	1	Mit 18 LEDs, Schluss-Bremslicht mit 8 roten LEDs, Blinklicht mit 10 gelben LEDs. Schluss-Rückstrahler-Brems-Blinkleuchte
2VP 357 021-011	1	Mit 21 LEDs, Schluss-Bremslicht mit 6 roten LEDs, Blinklicht mit 6 gelben LEDs, Rückfahrlicht mit 9 weißen LEDs. Schluss-Rückstrahler-Brems-Blink-Rückfahrleuchte
2VP 357 021-031	1	Mit 22 LEDs, Schluss-Bremslicht mit 7 roten LEDs, Blinklicht mit 7 gelben LEDs, Rückfahrlicht mit 8 weißen LEDs. Schluss-Rückstrahler-Brems-Blink-Rückfahrleuchte, links
2VP 357 021-041	1	Schluss-Rückstrahler-Brems-Blink-Rückfahrleuchte, rechts
5DS 357 030-001	1	Zubehör: Blinkleuchten-Steuergerät, 12V
5DS 357 030-011	1	24V

Für Anbau

In LED-Technik. Mit 210 mm Leitung mit offenen Enden.
PMMA-Lichtscheibe glasklar.
Schlusslicht: 0,3W, Bremslicht: 1,5W, Blinklicht hinten: 1,6W,
Blinklicht vorne: 2,3W, Positionslicht: 0,8W.

ABS-Gehäuse schwarz.
 2 Befestigungsschrauben M4.
 Ca. Stromaufnahme:
 Schlusslicht: 0,025A bei 12V, 0,0125A bei 24V,
 Bremslicht: 0,12A bei 12V, 0,06A bei 24V,
 Blinklicht hinten: 0,13A bei 12V, 0,07A bei 24V,
 Blinklicht vorne: 0,20A bei 12V, 0,10A bei 24V,
 Positionslicht: 0,06A bei 12V, 0,03A bei 24V.
 Mit Verpolungsschutz.
 Dualvolt: 12V / 24V. Schutzart: IP67.
 Siehe LED Hinweis 1, 2.

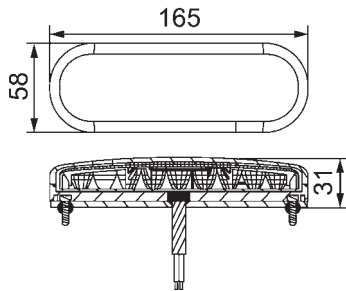

HELLA
VALUEFIT

HELLA
VALUEFIT

Bestell-Nr.	Vp.	
2SD 357 022-011	1	Mit 26 LEDs, Schluss-Bremslicht mit 12 roten LEDs, Blinklicht mit 14 gelben LEDs. Schluss-Brems-Blinkleuchte
2BE 357 022-001	1	Mit 26 LEDs, Blinklicht mit 14 gelben LEDs, Positionslicht mit 12 weißen LEDs. Blink-Positionsleuchte
5DS 357 030-001	1	Zubehör: Blinkleuchten-Steuergerät, 12V
5DS 357 030-011	1	24V

Für waagerechten oder senkrechten Anbau

Schlusslicht und Bremslicht rot, Blinklicht gelb.
PMMA-Lichtscheibe.

ABS-Gehäuse schwarz.
 2 Befestigungsschrauben M6.
 Mit 6,3 mm Flachsteckanschlüssen.



HELLA
VALUEFIT

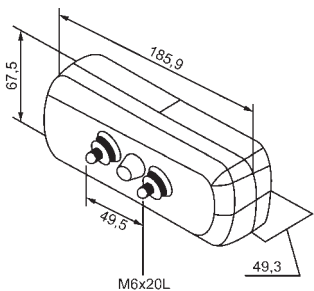

Bestell-Nr.	Vp.	
2SD 357 033-001	1	Schluss-Brems-Blinkleuchte
9EL 357 033-111	1	Zubehör: Lichtscheibe
8GD 002 078-121	10	P21/5W-Glühlampe, 12V
8GD 002 078-241	10	24V
8GA 002 073-121	10	P21W-Glühlampe, 12V
8GA 002 073-241	10	24V

Für Anbau

In LED-Technik. Mit 500 mm Leitung mit offenen Enden.

PC-Lichtscheibe glasklar.

Schlusslicht: 0,4W, Bremslicht: 3,6W, Blinklicht: 4,0W bei 12V.

Schlusslicht: 0,4W, Bremslicht: 5,0W, Blinklicht: 5,8W bei 24V.

ABS-Gehäuse schwarz.

2 Befestigungsschrauben M6.

Ca. Stromaufnahme:

Schlusslicht: 0,03A bei 12V, 0,02A bei 24V,

Bremslicht: 0,3A bei 12V, 0,21A bei 24V,

Blinklicht: 0,33A bei 12V, 0,24A bei 24V,

Mit Verpolungsschutz.

Multivolt: 9V - 36V. Schutzart: IP67.

Siehe LED Hinweis 1.

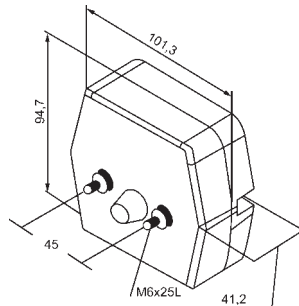

HELLA
VALUEFIT

Bestell-Nr.	Vp.	
2VA 357 023-021	1	<p>Mit 22 LEDs, Schluss-Bremslicht mit 12 roten LEDs, Blinklicht mit 10 gelben LEDs.</p> <p>Schluss-Rückstrahler-Brems-Blinkleuchte</p>
2VB 357 023-011	1	<p>Mit 25 LEDs, Schluss-Bremslicht mit 12 roten LEDs, Blinklicht mit 10 gelben LEDs, Kennzeichenlicht mit 3 weißen LEDs.</p> <p>Schluss-Rückstrahler-Brems-Blink- Kennzeichenleuchte</p>
5DS 357 030-001	1	Zubehör: Blinkleuchten-Steuergerät, 12V
5DS 357 030-011	1	24V

In LED-Technik. Mit 500 mm Leitung mit offenen Enden.

PC-Lichtscheibe glasklar.

Blinklicht: 4,0W bei 12V, 5,8W bei 24V.

Positionslicht: 0,4W bei 12V, 0,4W bei 24V.

ABS-Gehäuse schwarz.

2 Befestigungsschrauben M6.

Ca. Stromaufnahme:

Blinklicht: 0,34A bei 12V, 0,24A bei 24V,

Positionslicht: 0,03A bei 12V, 0,02A bei 24V.

Mit Verpolungsschutz.

Multivolt: 9V - 36V. Schutzart: IP67.

Siehe LED Hinweis 2.

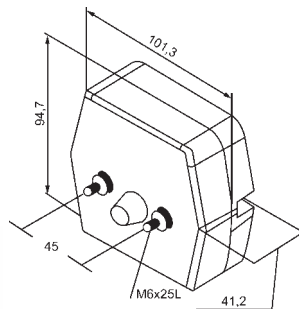

HELLA
VALUEFIT

Bestell-Nr.	Vp.	
2BE 357 023-001	1	<p>Mit 20 LEDs, Blinklicht mit 18 gelben LEDs, Positionslicht mit 2 weißen LEDs.</p> <p>Blink-Positionsleuchte</p>
5DS 357 030-001	1	Zubehör: Blinkleuchten-Steuergerät, 12V
5DS 357 030-011	1	24V

Für waagerechten Anbau

PMMA-Lichtscheibe.

ABS-Gehäuse schwarz.
2 Befestigungsschrauben M6.
Mit 6,3 mm Flachsteckanschlüssen.

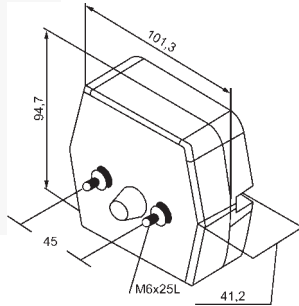

HELLA
VALUEFIT

HELLA
VALUEFIT

HELLA
VALUEFIT

HELLA
VALUEFIT



Bestell-Nr.	Vp.	
2VB 357 032-031	1	<p>Schlusslicht und Bremslicht rot, Blinklicht gelb, Kennzeichenlicht glasklar.</p> <p>Schluss-Brems-Blink-Kennzeichenleuchte mit Magnethalter und Dreieckrückstrahler</p>
2SE 357 032-021	1	<p>Schluss-Brems-Blink-Kennzeichenleuchte mit Magnethalter, ohne Dreieckrückstrahler</p>
2SE 357 032-011	1	<p>Schluss-Brems-Blink-Kennzeichenleuchte</p> <p>Ersatzteile/Zubehör:</p> <p>1 Lichtscheibe P21/5W-Glühlampe, 10 12V 10 24V R10W-Glühlampe, 10 12V 10 24V</p>
2BE 357 032-001	1	<p>Blinklicht gelb, Positionslicht weiß.</p> <p>Blink-Positionsleuchte</p> <p>Ersatzteile/Zubehör:</p> <p>1 Lichtscheibe P21W-Glühlampe, 10 12V 10 24V R5W-Glühlampe, 10 12V 10 24V</p>

Für waagerechten oder senkrechten Anbau

In LED-Technik. Mit 200 mm Leitung mit offenen Enden.
PMMA-Lichtscheibe glasklar.

ABS-Gehäuse/PC weiß.

Befestigung über Rippen am Gummigehäuse.

Mit Verpolungsschutz.

Dualvolt: 12V / 24V. Schutzart: IP67.

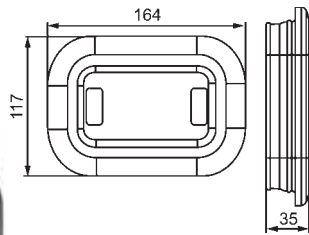

HELLA
VALUEFIT

Bestell-Nr.	Vp.	
2SB 357 025-001	1	<p>Mit 13 roten LEDs. Schlusslicht: 0,4W, Bremslicht: 3,0W. Ca. Stromaufnahme: Schlusslicht: 0,03A bei 12V, 0,016A bei 24V. Bremslicht: 0,25A bei 12V, 0,125A bei 24V. Siehe LED Hinweis 2.</p> <p>Schluss-Bremsleuchte</p>
2BA 357 025-011	1	<p>Mit 13 gelben LEDs. Blinklicht: 3,0W. Ca. Stromaufnahme: 0,25A bei 12V, 0,125A bei 24V. Siehe LED Hinweis 1.</p> <p>Blinkleuchte</p>
5DS 357 030-001	1	<p>Zubehör: Blinkleuchten-Steuergerät, 12V</p>
5DS 357 030-011	1	
2ZR 357 025-021	1	<p>Mit 13 weißen LEDs. Rückfahrlicht: 3,0W. Ca. Stromaufnahme: 0,25A bei 12V, 0,125A bei 24V. Siehe LED Hinweis 2.</p> <p>Rückfahrleuchte</p>



HELLA
VALUEFIT



HELLA
VALUEFIT

Für Einbau

In LED-Technik. Mit 24 LEDs und 260 mm Leitung mit offenen Enden.
PMMA-Lichtscheibe.

ABS-Gehäuse schwarz. 2 Befestigungsschrauben M5.
Mit Verpolungsschutz. Schutzart: IP67.

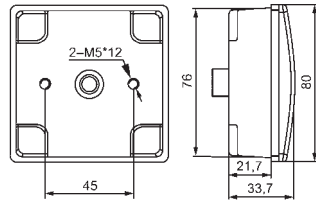

HELLA
VALUEFIT

2SD 357 029-001
2SD 357 029-101

5DS 357 030-001
5DS 357 030-011



HELLA
VALUEFIT

2SB 357 029-011
2SB 357 029-111



HELLA
VALUEFIT

2SW 357 029-021
2SW 357 029-121

5DS 357 030-001
5DS 357 030-011



HELLA
VALUEFIT

2BA 357 029-031
2BA 357 029-131

5DS 357 030-001
5DS 357 030-011

Bestell-Nr.	Vp.	
		Schlusslicht: 0,5W, Bremslicht: 2,5W, Blinklicht: 2,5W. Ca. Stromaufnahme: Schlusslicht: 0,04A bei 12V, 0,02A bei 24V, Bremslicht: 0,21A bei 12V, 0,10A bei 24V, Blinklicht: 0,21A bei 12V, 0,10A bei 24V. Siehe LED Hinweis 1.
		Schluss-Brems-Blinkleuchte, 1 12V 1 24V
		Zubehör: Blinkleuchten-Steuergerät, 1 12V 1 24V
		Schlusslicht: 0,5W, Bremslicht: 2,5W. Ca. Stromaufnahme: Schlusslicht: 0,04A bei 12V, 0,02A bei 24V, Bremslicht: 0,21A bei 12V, 0,10A bei 24V. Siehe LED Hinweis 2.
		Schluss-Bremsleuchte, 1 12V 1 24V
		Schlusslicht: 0,5W, Blinklicht: 2,5W. Ca. Stromaufnahme: Schlusslicht: 0,04A bei 12V, 0,02A bei 24V, Blinklicht: 0,21A bei 12V, 0,10A bei 24V. Siehe LED Hinweis 1.
		Schluss-Blinkleuchte, 1 12V 1 24V
		Zubehör: Blinkleuchten-Steuergerät, 12V 1 24V
		Blinklicht: 2,5W. Ca. Stromaufnahme: 0,21A bei 12V, 0,10A bei 24V. Siehe LED Hinweis 3.
		Blinkleuchte, 1 12V 1 24V
		Zubehör: Blinkleuchten-Steuergerät, 1 12V 1 24V

Für Einbau

In LED-Technik. Mit 24 LEDs und 260 mm Leitung mit offenen Enden.
PMMA-Lichtscheibe.

ABS-Gehäuse schwarz. 2 Befestigungsschrauben M5.
Mit Verpolungsschutz. Schutzart: IP67.
Siehe LED Hinweis 2.

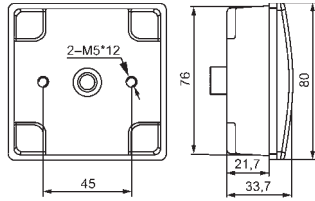

HELLA
VALUEFIT

Bestell-Nr.	Vp.	
2NE 357 029-041	1	Nebelschlusslicht: 2,5W. Ca. Stromaufnahme: 0,21A bei 12V, 0,10A bei 24V.
2NE 357 029-141	1	Nebelschlussleuchte, 12V 24V
<hr/>		
		Rückfahrlicht: 2,0W. Ca. Stromaufnahme: 0,16A bei 12V, 0,08A bei 24V.
2ZR 357 029-051	1	Rückfahrleuchte, 12V
2ZR 357 029-151	1	24V
<hr/>		
		Nebelschlusslicht: 2,5W, Rückfahrlicht: 2,0W. Ca. Stromaufnahme: Nebelschlusslicht: 0,21A bei 12V, 0,10A bei 24V, Rückfahrlicht: 0,16A bei 12V, 0,08A bei 24V.
2NR 357 029-061	1	Nebelschluss-Rückfahrleuchte, 12V
2NR 357 029-161	1	24V



HELLA
VALUEFIT



HELLA
VALUEFIT

Für Anbau

In LED-Technik. Mit 500 mm Leitung und offenen Enden.
PMMA-Lichtscheibe mit Rückstrahler, glasklar.

ABS-Gehäuse schwarz.
2 Befestigungsschrauben ST4,2.
Mit Verpolungsschutz.
Multivolt: 9V - 36V. Schutzart: IP67.
Siehe LED Hinweis 2.

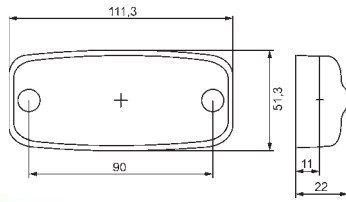

HELLA
VALUEFIT



HELLA
VALUEFIT



HELLA
VALUEFIT

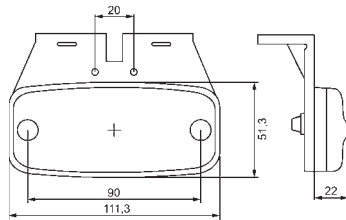

Bestell-Nr.	Vp.	
2TM 357 008-021	1	<p>Mit 3 roten LEDs. Leistungsaufnahme: 1,0W bei 12V, 2,0W bei 24V. Ca. Stromaufnahme: 0,08A.</p> <p>Schluss-Rückstrahlerleuchte</p>
2PG 357 008-031	1	<p>Mit 3 weißen LEDs. Leistungsaufnahme: 1,2W bei 12V, 2,5W bei 24V. Ca. Stromaufnahme: 0,10A.</p> <p>Positions-Rückstrahlerleuchte</p>
2PS 357 008-001	1	<p>Mit 3 gelben LEDs. Leistungsaufnahme: 1,0W bei 12V, 2,0W bei 24V. Ca. Stromaufnahme: 0,08A.</p> <p>Seitenmarkierungs-Rückstrahlerleuchte ohne Halter</p>
2PS 357 008-011	1	<p>mit Halter</p>

Für Anbau

In LED-Technik. Mit 150 mm Leitung, Flachsteckanschlüssen 6,3 mm und Isolierhülsen.

PMMA-Lichtscheibe mit Rückstrahler, glasklar.

Ca. Stromaufnahme: 0,04A bei 12V, 0,02A bei 24V.

ABS-Gehäuse schwarz.

2 Befestigungsschrauben ST4,2.

Mit Verpolungsschutz. Schutzart: IP67.

Siehe LED Hinweis 2.

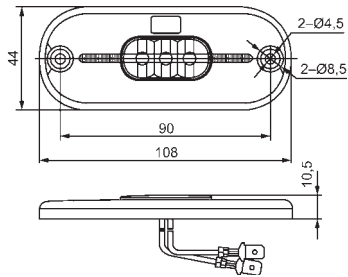

HELLA
VALUEFIT



HELLA
VALUEFIT



HELLA
VALUEFIT

Bestell-Nr.	Vp.	
		Mit 5 roten LEDs 0,5W.
2TM 357 009-011	1	Schluss-Rückstrahlerleuchte, 12V
2TM 357 009-111	1	24V
		Mit 5 weißen LEDs 0,5W.
2PG 357 009-021	1	Positions-Rückstrahlerleuchte, 12V
2PG 357 009-121	1	24V
		Mit 5 gelben LEDs 0,5W.
2PS 357 009-001	1	Seitenmarkierungs-Rückstrahlerleuchte, 12V
2PS 357 009-101	1	24V

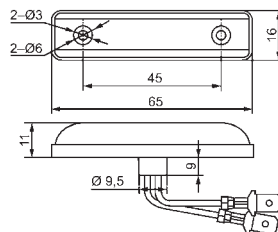

HELLA
VALUEFIT



HELLA
VALUEFIT



HELLA
VALUEFIT

In LED-Technik. Mit 150 mm Leitung, Flachsteckanschlüssen 6,3 mm und Isolierhülsen.

PMMA-Lichtscheibe mit Rückstrahler, glasklar.

Ca. Stromaufnahme: 0,03A bei 12V, 0,015A bei 24V.

ABS-Gehäuse schwarz.

2 Befestigungsschrauben ST3,5.

Mit Verpolungsschutz. Schutzart: IP67.

Bestell-Nr.	Vp.	
		Mit 4 roten LEDs 0,4W.
2TM 357 010-011	1	Schlussleuchte, 12V
2TM 357 010-111	1	24V
		Mit 4 weißen LEDs 0,4W.
2PG 357 010-021	1	Positionsleuchte, 12V
2PG 357 010-121	1	24V
		Mit 4 gelben LEDs 0,4W.
2PS 357 010-001	1	Seitenmarkierungsleuchte, 12V
2PS 357 010-101	1	24V

Für waagerechten oder senkrechten Anbau

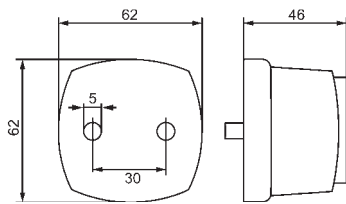

PMMA-Lichtscheibe.
Mit Flachsteckanschlüssen 6,3 mm.
 ABS-Gehäuse schwarz.
 2 Befestigungsschrauben M5.
 Mit Verpolungsschutz.
 Schutzart: IP67.



HELLA
VALUEFIT

Bestell-Nr.	Vp.	
		Lichtscheibe rot.
2TM 357 012-011	1	Schluss-Rückstrahlerleuchte
		Ersatzteile/Zubehör:
9EL 357 012-111	1	Lichtscheibe
8GM 002 092-121	10	C5W-Glühlampe, 12V
8GM 002 092-241	10	24V
		Lichtscheibe glasklar.
2PG 357 012-021	1	Positions-Rückstrahlerleuchte
		Ersatzteile/Zubehör:
9EL 357 012-121	1	Lichtscheibe
8GM 002 092-121	10	C5W-Glühlampe, 12V
8GM 002 092-241	10	24V
		Lichtscheibe gelb.
2PS 357 012-001	1	Seitenmarkierungs-Rückstrahlerleuchte
		Ersatzteile/Zubehör:
9EL 357 012-101	1	Lichtscheibe
8GM 002 092-121	10	C5W-Glühlampe, 12V
8GM 002 092-241	10	24V



HELLA
VALUEFIT



HELLA
VALUEFIT

Für Anbau

In LED-Technik. Mit 20 LEDs und 300 mm Leitung mit offenen Enden.
PMMA-Lichtscheibe.

ABS-Gehäuse schwarz.
2 Befestigungsschrauben M6.
Mit Verpolungsschutz.
Multivolt: 10V - 30V. Schutzart: IP67.

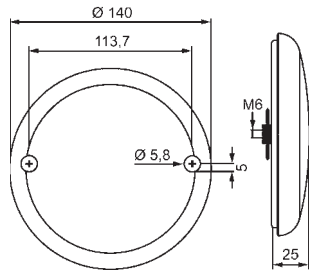

HELLA
VALUEFIT

Bestell-Nr.	Vp.	
2SD 357 026-001	1	<p>Schlusslicht: 0,5W, Bremslicht: 3,0W, Blinklicht: 6,0W. Ca. Stromaufnahme: Schlusslicht: 0,04A bei 12V, 0,02A bei 24V, Bremslicht: 0,25A bei 12V, 0,125A bei 24V, Blinklicht: 0,5A bei 12V, 0,25A bei 24V. Siehe LED Hinweis 1.</p> <p>Schluss-Brems-Blinkleuchte</p> <p>Zubehör: Blinkleuchten-Steuergerät, 1 12V 1 24V</p>
5DS 357 030-001 5DS 357 030-011	1 1	
2SB 357 026-011	1	<p>Schlusslicht: 0,5W, Bremslicht: 3,0W. Ca. Stromaufnahme: Schlusslicht: 0,04A bei 12V, 0,02A bei 24V, Bremslicht: 0,25A bei 12V, 0,125A bei 24V. Siehe LED Hinweis 2.</p> <p>Schluss-Bremsleuchte</p>
2BA 357 026-021	1	<p>Blinklicht: 6,0W. Ca. Stromaufnahme: 0,5A bei 12V, 0,25A bei 24V. Siehe LED Hinweis 3.</p> <p>Blinkleuchte</p> <p>Zubehör: Blinkleuchten-Steuergerät, 1 12V 1 24V</p>
5DS 357 030-001 5DS 357 030-011	1 1	
2NE 357 026-031	1	<p>Nebelschlusslicht: 3,0W. Ca. Stromaufnahme: 0,25A bei 12V, 0,125A bei 24V. Siehe LED Hinweis 2.</p> <p>Nebelschlussleuchte</p>
2ZR 357 026-041	1	<p>Rückfahrlicht: 3,0W. Ca. Stromaufnahme: 0,25A bei 12V, 0,125A bei 24V. Siehe LED Hinweis 2.</p> <p>Rückfahrleuchte</p>



HELLA
VALUEFIT



HELLA
VALUEFIT



HELLA
VALUEFIT



HELLA
VALUEFIT

Für Einbau

In LED-Technik. Mit 24 LEDs und 260 mm Leitung mit offenen Enden. PMMA-Lichtscheibe glasklar.

ABS/PC-Gehäuse schwarz. 2 Befestigungsschrauben M6. Mit Verpolungsschutz. Multivolt: 10V - 30V. Schutzart: IP67.

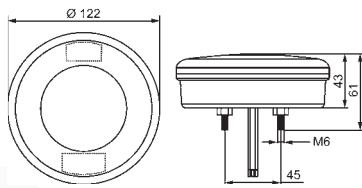

HELLA
VALUEFIT

Bestell-Nr. 2SD 357 027-001

Vp.

**Schlusslicht: 0,5W,
Bremslicht: 2,0W,
Blinklicht: 2,0W.**
Ca. Stromaufnahme:
Schlusslicht: 0,04A bei 12V, 0,02A bei 24V,
Bremslicht: 0,16A bei 12V, 0,08A bei 24V,
Blinklicht: 0,16A bei 12V, 0,08A bei 24V.
Siehe LED Hinweis 1.

1 **Schluss-Brems-Blinkleuchte**

Zubehör:

Blinkleuchten-Steuergerät,
1 12V
1 24V



HELLA
VALUEFIT

Bestell-Nr. 2SB 357 027-011

**Schlusslicht: 0,5W,
Bremslicht: 2,0W.**
Ca. Stromaufnahme:
Schlusslicht: 0,04A bei 12V, 0,02A bei 24V,
Bremslicht: 0,16A bei 12V, 0,08A bei 24V.
Siehe LED Hinweis 2.

1 **Schluss-Bremsleuchte**

Blinklicht: 2,0W.

Ca. Stromaufnahme:
0,16A bei 12V, 0,08A bei 24V.
Siehe LED Hinweis 3.

1 **Blinkleuchte**

Zubehör:

Blinkleuchten-Steuergerät,
1 12V
1 24V



HELLA
VALUEFIT

Bestell-Nr. 2BA 357 027-021

**Blinklicht: 2,0W,
Positionslicht: 0,5W.**

Ca. Stromaufnahme:
Blinklicht: 0,16A bei 12V, 0,08A bei 24V,
Positionslicht: 0,04A bei 12V, 0,02A bei 24V.
Siehe LED Hinweis 1.

1 **Blink-Positionsleuchte**

Zubehör:

Blinkleuchten-Steuergerät,
1 12V
1 24V



HELLA
VALUEFIT

Bestell-Nr. 2BE 357 027-061

Nebelschlusslicht: 3,0W.
Ca. Stromaufnahme:
0,25A bei 12V, 0,125A bei 24V.
Siehe LED Hinweis 2.

1 **Nebelschlussleuchte**

Rückfahrlicht: 2,5W.

Ca. Stromaufnahme:
0,21A bei 12V, 0,10A bei 24V.
Siehe LED Hinweis 2.

1 **Rückfahrleuchte**



HELLA
VALUEFIT

Bestell-Nr. 2ZR 357 027-041

**Nebelschlusslicht: 3,0W,
Rückfahrlicht: 2,5W.**
Ca. Stromaufnahme:
Nebelschlusslicht: 0,25A bei 12V, 0,125A bei 24V,
Rückfahrlicht: 0,21A bei 12V, 0,10A bei 24V.
Siehe LED Hinweis 2.

1 **Nebelschluss-Rückfahrleuchte**



HELLA
VALUEFIT

Bestell-Nr. 2NR 357 027-051

Für Einbau

In LED-Technik. Mit 17 LEDs (Rückfahrleuchte mit 12 LEDs) und 260 mm Leitung mit offenen Enden. PMMA-Lichtscheibe glasklar.

ABS/PC-Gehäuse schwarz. 2 Befestigungsschrauben ST4,2. Mit Verpolungsschutz. Multivolt: 10V - 30V. Schutzart: IP67.

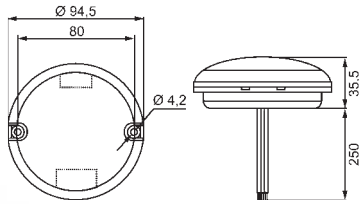

HELLA
VALUEFIT

Bestell-Nr. 2SD 357 028-001

Vp.

**Schlusslicht: 0,5W,
Bremslicht: 2,0W,
Blinklicht: 2,0W.**
Ca. Stromaufnahme:
Schlusslicht: 0,04A bei 12V, 0,02A bei 24V,
Bremslicht: 0,16A bei 12V, 0,08A bei 24V,
Blinklicht: 0,16A bei 12V, 0,08A bei 24V.
Siehe LED Hinweis 1.

1 **Schluss-Brems-Blinkleuchte**

Zubehör:

Blinkleuchten-Steuergerät,
1 12V
1 24V

5DS 357 030-001
5DS 357 030-011



HELLA
VALUEFIT

Bestell-Nr. 2SB 357 028-011

**Schlusslicht: 0,5W,
Bremslicht: 2,0W.**
Ca. Stromaufnahme:
Schlusslicht: 0,04A bei 12V, 0,02A bei 24V,
Bremslicht: 0,16A bei 12V, 0,08A bei 24V.
Siehe LED Hinweis 2.

1 **Schluss-Bremsleuchte**



HELLA
VALUEFIT

Bestell-Nr. 2BA 357 028-021

Blinklicht: 2,0W.
Ca. Stromaufnahme:
0,16A bei 12V, 0,08A bei 24V.
Siehe LED Hinweis 3.

1 **Blinkleuchte**

Zubehör:

Blinkleuchten-Steuergerät,
1 12V
1 24V

5DS 357 030-001
5DS 357 030-011



HELLA
VALUEFIT

Bestell-Nr. 2BE 357 028-051

**Blinklicht: 2,0W,
Positionslicht: 0,5W.**
Ca. Stromaufnahme:
Blinklicht: 0,16A bei 12V, 0,08A bei 24V,
Positionslicht: 0,04A bei 12V, 0,02A bei 24V.
Siehe LED Hinweis 1.

1 **Blink-Positionsleuchte**

Zubehör:

Blinkleuchten-Steuergerät,
1 12V
1 24V

5DS 357 030-001
5DS 357 030-011



HELLA
VALUEFIT

Bestell-Nr. 2NE 357 028-031

Nebelschlusslicht: 3,0W.
Ca. Stromaufnahme:
0,25A bei 12V, 0,125A bei 24V.
Siehe LED Hinweis 2.

1 **Nebelschlussleuchte**



HELLA
VALUEFIT

Bestell-Nr. 2ZR 357 028-041

Rückfahrlicht: 1,5W.
Ca. Stromaufnahme:
0,125A bei 12V, 0,06A bei 24V.
Siehe LED Hinweis 2.

1 **Rückfahrleuchte**

Für Einbau

In LED-Technik.

Mit 150 mm Leitung und Flachsteckanschlüssen 2,8 mm.

PMMA-Lichtscheibe glasklar.

Leistungsaufnahme: 0,6W bei 12V, 1,2W bei 24V.

Ca. Stromaufnahme: 0,05A bei 12V/24V.

ABS-Gehäuse schwarz. Rastbefestigung.

Mit Verpolungsschutz.

Multivolt: 9V - 33V. Schutzart: IP67.

Siehe LED Hinweis 2.

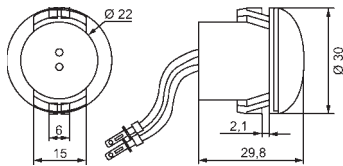

HELLA
VALUEFIT



HELLA
VALUEFIT

HELLA
VALUEFIT

Bestell-Nr.	Vp.	
2TM 357 011-011	1	Mit 1 roten LED.
		Schlussleuchte
2PG 357 011-021	1	Mit 1 weißen LED.
		Positionsleuchte
2PS 357 011-001	1	Mit 1 gelben LED.
		Seitenmarkierungsleuchte

Für Anbau

In LED-Technik. Mit 4 weißen LEDs 1,0W und 250 mm Leitung mit offenen Enden.

PMMA-Lichtscheibe glasklar.

Ca. Stromaufnahme: 0,08A bei 12V, 0,04A bei 24V.

ABS-Gehäuse schwarz.

2 Befestigungsschrauben ST4,2.

Mit Verpolungsschutz.

Multivolt: 10V - 30V. Schutzart: IP67.

Siehe LED Hinweis 2.



HELLA
VALUEFIT

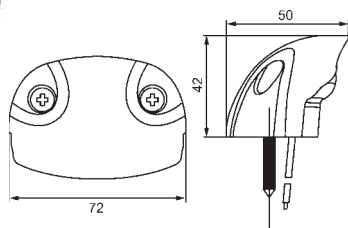

Bestell-Nr.	Vp.	
2KA 357 013-001	1	Kennzeichenleuchte

PMMA-Lichtscheibe glasklar.

ABS-Gehäuse schwarz.

2 Befestigungsschrauben M6.

Mit 6,3 mm Flachsteckanschlüssen.

Dualvolt: 12V / 24V.

Siehe LED Hinweis 2.



HELLA
VALUEFIT

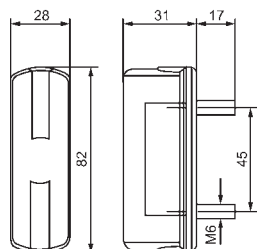

Bestell-Nr.	Vp.	
2KA 357 014-001	1	Kennzeichenleuchte
		Zubehör:
		C5W-Glühlampe,
8GM 002 092-121	10	12V
8GM 002 092-241	10	24V

Für seitlichen Anbau an Anhänger



In LED-Technik. Mit 2 weißen LEDs für Positionslicht, 2 roten LEDs für Umrisslicht, 1 gelbe LED für Seitenmarkierungslicht, 1,6W und 250 mm Leitung mit offenen Enden. PMMA-Lichtscheibe glasklar.

Ca. Stromaufnahme: 0,14A bei 12V, 0,07A bei 24V.
 Gehäuse und Arm aus schwarzem Gummi.
 4 Befestigungsschrauben ST3,5.
 Mit Verpolungsschutz.
 Multivolt: 10V - 30V. Schutzart: IP67.
 Siehe LED Hinweis 2.

HELLA
VALUEFIT

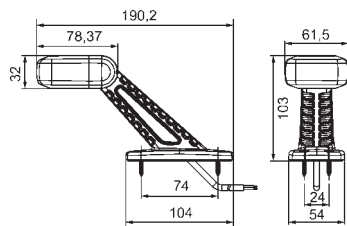

Bestell-Nr.	Vp.	Umrissleuchte,
2XS 357 006-011	1	links
2XS 357 006-021	1	rechts

2

Für seitlichen, stehenden Anbau an Anhänger



In LED-Technik. Mit 2 weißen LEDs für Positionslicht, 2 roten LEDs für Umrisslicht, 1 gelbe LED für Seitenmarkierungslicht, 1,6W und 250 mm Leitung mit offenen Enden. PMMA-Lichtscheibe glasklar.

Ca. Stromaufnahme: 0,14A bei 12V, 0,07A bei 24V.
 Gehäuse und Arm aus schwarzem Gummi.
 4 Befestigungsschrauben ST3,5.
 Mit Verpolungsschutz.
 Multivolt: 10V - 30V. Schutzart: IP67.
 Siehe LED Hinweis 2.

HELLA
VALUEFIT

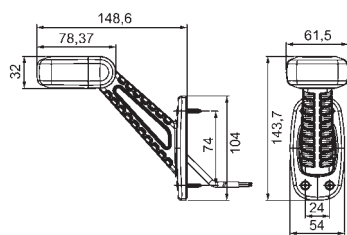

Bestell-Nr.	Vp.	Umrissleuchte,
2XS 357 007-011	1	links
2XS 357 007-021	1	rechts

Für seitlichen Anbau an Anhänger



HELLA
VALUEFIT

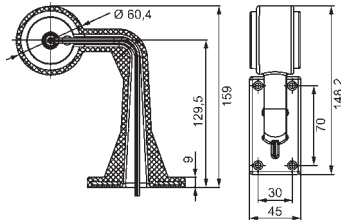

In LED-Technik. Mit 4 weißen LEDs für Positionslicht, 4 roten LEDs für Umrisslicht 1,0W und 50 mm Leitung mit offenen Enden. PMMA-Lichtscheibe glasklar.

Ca. Stromaufnahme: 0,08A bei 12V, 0,04A bei 24V.

Gehäuse und Arm aus schwarzem Gummi.

4 Befestigungsschrauben ST4,2.

Mit Verpolungsschutz.

Multivolt: 10V - 30V. Schutzart: IP67.

Siehe LED Hinweis 2.

Bestell-Nr.	Vp.	
2XS 357 005-011	1	Umrissleuchte, links
2XS 357 005-021	1	rechts

Für seitlichen, stehenden Anbau an Anhänger



HELLA
VALUEFIT

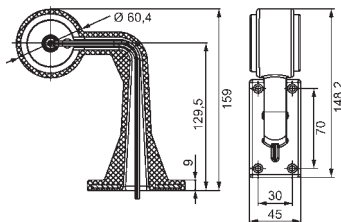

In LED-Technik. Mit 4 weißen LEDs für Positionslicht, 4 roten LEDs für Umrisslicht 1,0W und 50 mm Leitung mit offenen Enden. PMMA-Lichtscheibe glasklar.

Ca. Stromaufnahme: 0,08A bei 12V, 0,04A bei 24V.

Gehäuse und Arm aus schwarzem Gummi.

4 Befestigungsschrauben ST4,2.

Mit Verpolungsschutz.

Multivolt: 10V - 30V. Schutzart: IP67.

Siehe LED Hinweis 2.

Bestell-Nr.	Vp.	
2XS 357 005-031	1	Umrissleuchte, links
2XS 357 005-041	1	rechts

Für seitlichen Anbau an Anhänger

In LED-Technik. Mit 4 weißen LEDs für Positionslicht, 4 roten LEDs für Umrisslicht 1,0W und 70 mm Leitung mit offenen Enden. PMMA-Lichtscheibe glasklar.

Ca. Stromaufnahme: 0,08A bei 12V, 0,04A bei 24V.

Gehäuse und Arm aus schwarzem Gummi.

4 Befestigungsschrauben ST4,2.

Mit Verpolungsschutz.

Multivolt: 10V - 30V. Schutzart: IP67.

Siehe LED Hinweis 2.



HELLA
VALUEFIT

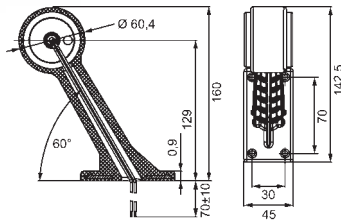

Bestell-Nr.	Vp.	
2XS 357 004-011	1	Umrissleuchte, links
2XS 357 004-021	1	rechts

Für seitlichen, stehenden Anbau an Anhänger

In LED-Technik. Mit 4 weißen LEDs für Positionslicht, 4 roten LEDs für Umrisslicht 1,0W und 70 mm Leitung mit offenen Enden. PMMA-Lichtscheibe glasklar.

Ca. Stromaufnahme: 0,08A bei 12V, 0,04A bei 24V.

Gehäuse und Arm aus schwarzem Gummi.

4 Befestigungsschrauben ST4,2.

Mit Verpolungsschutz.

Multivolt: 10V - 30V. Schutzart: IP67.

Siehe LED Hinweis 2.



HELLA
VALUEFIT

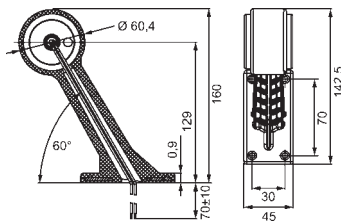

Bestell-Nr.	Vp.	
2XS 357 004-031	1	Umrissleuchte, links
2XS 357 004-021	1	rechts

Umrissleuchten Sicherheitsbremsleuchten

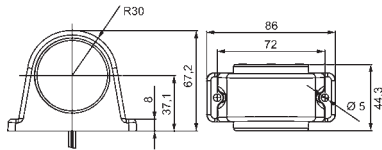

HELLA
VALUEFIT

Für seitlichen, waagerechten oder senkrechten Anbau an Anhänger

In LED-Technik. PMMA-Lichtscheibe glasklar. Mit 4 weißen LEDs für Positionslicht, 4 roten LEDs für Umrisslicht 1,0W und 200 mm Leitung mit offenen Enden.

Ca. Stromaufnahme: 0,08A bei 12V, 0,04A bei 24V.

Gehäuse und Arm aus schwarzem Gummi.

2 Befestigungsschrauben ST4,2.

Mit Verpolungsschutz.

Multivolt: 10V - 30V. Schutzart: IP67.

Siehe LED Hinweis 2.

Bestell-Nr.	Vp.	
2XS 357 003-001	1	Umrissleuchte

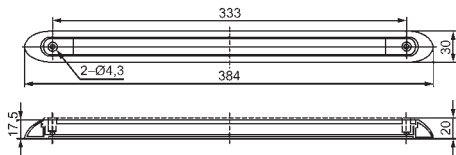

HELLA
VALUEFIT

Für Ein- oder Anbau

In LED-Technik. Mit 24 roten LEDs und 250 mm Leitung mit offenen Enden.

PMMA-Lichtscheibe glasklar.

Ca. Stromaufnahme: 0,21A.

Halterahmen schwarz.

2 Befestigungsschrauben St4,2.

Mit Verpolungsschutz. Schutzart: IP67.

Siehe LED Hinweis 2.

Bestell-Nr.	Vp.	
2DA 357 015-001	1	Sicherheitsbremsleuchte, 12V2,5W
2DA 357 015-101	1	24V5,0W

3. OPTISCHE UND AKUSTISCHE WARNSYSTEME

Im Einsatz zählt Qualität.

Mit unseren Optischen Warnsystemen der OWS Serie, den Signalanlagen der RTK Reihe und Kennleuchten setzen wir konsequent alles um, was HELLA so besonders macht. Rundumkennleuchten, Blitzkennleuchten, Warnleuchten – hier kombinieren unsere Spezialisten Top-Technologie mit extremer Widerstandsfähigkeit.

Und das Ergebnis: hochwertige Xenon- oder LED-Technologie, anspruchsvolle Drehspiegeltechnik, die problemlos selbst härteste Bedingungen und Dauereinsatz standhält. So können Sie mit HELLA ganz sicher auf sich aufmerksam machen.

OWS⁷

PRODUKTIDENTIFIKATION LEICHT GEMACHT

Übersichtlich und kompakt erhalten Sie hier eine Auswahl wichtiger, weiterführender Informationen zu dem umfangreichen Sortiment der optischen und akustischen Warnsysteme von HELLA:

www.hella.com/eliver

ELIVER – Das Licht-Vergleichstool

Mit diesem Online-Tool können Sie viele HELLA Kennleuchten und optische Warnsysteme anhand ihrer Ausleuchtung in einer realistisch anmutenden Umgebung vergleichen.



www.hella.com/ows7

OWS⁷ Konfigurator

Konfigurieren Sie hier Ihre individuelle OWS⁷. Angefangen mit der Fahrzeugauswahl über die verschiedenen Dachbalkenbreiten bis hin zur individuellen Lichtmodulen. Selbstverständlich können weitere Ausstattungen wie Arbeitsscheinwerfer, Lauflichtsignale und die seitliche Nahfeldausleuchtung gewählt werden.



www.hella.com/onlineservices

Weitergehende Informationen zu den Produkten aus dem umfangreichen Sortiment von HELLA finden Sie unter ONLINE SERVICES

Alles auf einen Blick, übersichtlich und kompakt erhalten Sie hier eine Auswahl wichtiger und interaktiver Informationen: Online-Tools, -Konfiguratoren und -Kataloge sowie zielgruppenspezifische Microsites.

- Universalteilekatalog-Online:
www.hella.com/upc
- HELLA Online Katalog:
www.hella.com/catalogue

Mit dem zusätzlichen App-Angebot bieten wir interaktive Produkterlebnisse und praktischen Service für unterwegs.

www.hella.com/apps





Kurzbezeichnungen	3.02-3.03
Rundum-Kennleuchten, Blitz-Kennleuchten, LED-Kennleuchten, Warnleuchten	
Rundum-Kennleuchten und Ersatzteile	3.04-3.13
Blitz-Kennleuchten und Ersatzteile	3.14-3.18, 3.28
LED-Kennleuchten und Ersatzteile	3.19-3.23, 3.30-3.32
Zubehör für Rundum- und Blitz-Kennleuchten	3.24-3.25
Ersatzteile für Rundum- und Blitz-Kennleuchten älterer Bauart	3.26-3.28
Zubehör für Rundum- und Blitz-Kennleuchten älterer Bauart	3.26-3.28
Heckwarnleuchten	3.33-3.34
Optische Warnsysteme	
Raptor: Programm und Zubehör	3.35-3.36
OWS 7: Programm, Zubehör und Ersatzteile	3.37-3.53
OWS-QS: Ersatzteile und Zubehör	3.54-3.55
OWS 540 bis 1600: Programm, Ersatzteile und Zubehör	3.56-3.61
OWS 4: Ersatzteile für ältere Bauart	3.62
Rundum-Tonkombinationen	
RTK 7: Programm, Ersatzteile und Zubehör	3.63-3.73
RTK 5: Ersatzteile und Zubehör	3.74-3.78
RTK 6-SL: Ersatzteile und Zubehör	3.79-3.84
RTK-QS: Ersatzteile und Zubehör	3.85-3.87
RTK-VE 7: Programm und Zubehör	3.88-3.89

Kurzbezeichnung	Erläuterung
AAS	Akustisches Anhaltesignal
AIRHORN	Elektronisches Horn
AL	Anhaltelicht
ALL	Alley Light (Nahfeldausleuchtung) links
ALR	Alley Light (Nahfeldausleuchtung) rechts
ASG	Anhaltesignalgeber
ASG-GL	Anhaltesignalgeber in Glühlampentechnik
ASG-LED	Anhaltesignalgeber in LED-Technologie
ASG-LED-Matrix	Anhaltesignalgeber in LED-Technologie (programmierbar)
ASW	Arbeitsscheinwerfer
AZD	Alarmzug-Drehschalter (mechanisches Bedienkonzept)
BSF-LED	Fernblitzscheinwerfer
BSN-LED	Nahfeldblitzscheinwerfer
BST	Blitzscheinwerfer Triple (3-fach Blitz)
BSX	Blitzscheinwerfer (Produktlinien: BSX-Micro, -Multi und -Compact)
C-LED	Eckwarnleuchte
CANopenCiA 447	HighSpeed-CAN für RTK-Module nach CiA 447
DIN	Klangfolge nach DIN 14610
eAZD	elektronische Bedieneinheit
EMV	elektromagnetische Verträglichkeit
eNF	elektronisches Bedienkonzept zur Steuerung der Kommunikationsfunktionen von Sondersignalanlagen
FL	Kennleuchten-Anbauvariante für flexible Rohrstützenbefestigung
FuG 7/8	genormtes Funkgerät
HDK	Horndruckknopf/Hupe
HILO	Hoch-Tief-Zweiton-Klangfolge 1
HILO2	Hoch-Tief-Zweiton-Klangfolge 2
HKL	Hauptkennleuchte
HWL	Heckwarnleuchte
HWL-LED	Heckwarnleuchte in LED-Technologie
HWL-X	Heckwarnleuchte in Xenon-Technologie
Info-G	Informationsgeber (Stauschild)
KL	Rundum-Kennleuchte
KL-A	Stativ zur Montage einer hochgesetzten Kennleuchte
KLF	Klangfolge
KLFB	Klangfolgebereitschaft
K-LED	LED-Kennleuchte
KL-ER	Kennleuchte mit Einzelreflektorsystem
KL-MR	Kennleuchte mit Mehrreflektorsystem
KL-LM2 / LM3 / LM5	Kennleuchte mit LED Modul 2-Pegelfunktion (blinkendes Licht)
KL-LM4 / LM6 / LM7	Kennleuchte mit LED Modul 2-Pegelfunktion (rotierendes Licht)
KL-LR 2	Blitzkennleuchte
KLX	Kennleuchte mit Xenon-Doppelblitzsystem
KL-XL	Kennleuchte mit Xenon-Doppelblitzsystem
KL-XL2	Kennleuchte mit Xenon-Doppelblitzsystem



Kurzbezeichnung	Erläuterung
KL-XR	Kennleuchte mit Xenon-Rinnenparabolsystem
KL-XR2	Kennleuchte mit Xenon-Rinnenparabolsystem
KSK	Kreuzsignalknopf
LSB	LED-Signal Bar, Lauflicht
LSP	Lautsprecher
LSP-H	Lautsprecher hinten
LSP-V	Lautsprecher vorne
M	Kennleuchten-Anbauvariante mit Magnetbefestigung
MAN	Manuelle Sirene
OWS	Optisches Warnsystem (Produktlinien: OWS und OWS-QS)
OWS 4	Optisches Warnsystem älterer Bauart
OWS-MR	Optisches Warnsystem mit Mehrreflektorsystem
OWS-X	Optisches Warnsystem mit Xenonsystem
PC	Polycarbonat
R	Kennleuchten-Anbauvariante mit Rohrstützenbefestigung
RTK	Optisch-akustische Warnsysteme "Rundum-Tonkombination"
RTK-VE	Akustiksystem für den verdeckten Einbau
SB	Kennleuchten-Anbauvariante mit Zentralbolzenverschraubung
SOR	Sound Order Readyness
Teledux 9	nicht genormtes Funkgerät
WAIL	Langsame Sirene
WL-LED	Warnleuchte in LED-Technologie
YELP	Schnelle Sirene
ZSE	Zentrale Steuereinheit
ZSE L	Zentrale Steuereinheit Licht (für RTK-QS)
ZSE L/A	Zentrale Steuereinheit Licht und Akustik (für RTK-QS)
ZSE-VE	Zentrale Steuereinheit (für RTK-VE)

H1-Rundum-Kennleuchten

KL Rotaflex FL

Nach DIN 14 620 Form A, n = 160 U/min.

Mit Glühlampe. Lichtaustritt (Ø Reflektor): 76,5 mm.

Schwarzer Gehäusesockel mit flexibler Rohrstützenbefestigung für Aufsteckrohr, maximale Neigung 90°.

Gesamtstromaufnahme: 12V55W = 5,5A, 24V70W = 3,5A.

Betriebstemperatur: -40 °C bis +60 °C.

Funkentstörung: CISPR 25, Klasse 5 (leitungsgeführt).

Hochdruckreinerfest.

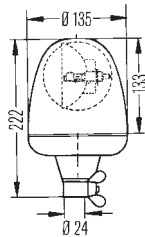

Bestell-Nr.	Vp.	
		Rundum-Kennleuchte,
2RL 006 846-101	1	blau, 12V
2RL 006 846-111	1	blau, 24V
2RL 006 846-001	1	gelb, 12V
2RL 006 846-011	1	gelb, 24V
		Ersatzteile:
		Lichthaube,
9EL 859 020-101	1	blau
9EL 859 020-001	1	gelb (Polycarbonat)
9GP 859 115-001	1	Gehäusesockel
		Motor,
9MN 858 114-001	1	12V
9MN 858 114-011	1	24V
9DX 860 438-001	1	Reflektor
		H1-Glühlampe,
8GH 002 089-133	1	12V55W
8GH 002 089-251	1	24V70W

KL Rotafix F

Nach DIN 14 620 Form B1, n = 160 U/min.

Mit Glühlampe. Lichtaustritt (Ø Reflektor): 76,5 mm.

Schwarzer Gehäusesockel für Festanbau auf Karosseriedach.

Gesamtstromaufnahme: 12V55W = 5,5A, 24V70W = 3,5A.

Betriebstemperatur: -40 °C bis +60 °C.

Funkentstörung: CISPR 25, Klasse 5 (leitungsgeführt).

Hochdruckreinerfest.

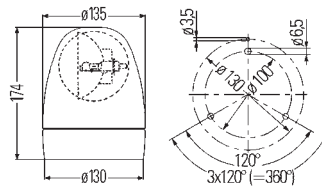

Bestell-Nr.	Vp.	
		Rundum-Kennleuchte,
2RL 007 337-101	1	blau, 12V
2RL 007 337-111	1	blau, 24V
2RL 007 337-001	1	gelb, 12V
2RL 007 337-011	1	gelb, 24V
2RL 007 337-041	1	mit 24V-Glühlampe und Riemenantrieb, gelb, 12V/24V
		Ersatzteile:
		Lichthaube,
9EL 859 020-101	1	blau
9EL 859 020-001	1	gelb (Polycarbonat)
		Motor,
9MN 858 114-001	1	12V
9MN 858 114-011	1	24V
9MN 862 741-001	1	12V/24V für -041
9XR 854 840-001	1	Treibriemen (2 Stück) für -041
		Reflektor
9DX 860 271-001	1	für 2RL 007 337-... (außer -041)
9DX 862 844-001	1	für 2RL 007 337-041
		H1-Glühlampe,
8GH 002 089-133	1	12V55W
8GH 002 089-251	1	24V70W

H1-Rundum-Kennleuchten

KL Rotafix M

Nach DIN 14 620 Form B1, n = 160 U/min.

Mit Glühlampe. Lichtaustritt (Ø Reflektor): 76,5 mm.

Schwarzer Gehäusesockel mit Magnetbefestigung, Spiralkabel bis 2,5 m ausziehbar und 2-poligem Stecker für Zigarettenanzünder-Fassung.

Gesamtstromaufnahme: 12V55W = 5,5A, 24V70W = 3,5A.

Betriebstemperatur: -40 °C bis +60 °C.

Funkentstörung: CISPR 25, Klasse 5 (leitungsgeführt).

Hochdruckreinergerfest.

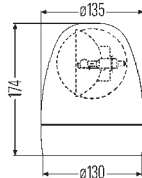

Bestell-Nr.	Vp.	
2RL 007 337-121	1	Rundum-Kennleuchte, blau, 12V
2RL 007 337-021	1	gelb, 12V
2RL 007 337-031	1	gelb, 24V
2RL 007 337-057	1	mit Libelle, gelb, 24V
Ersatzteile:		
9EL 859 020-101	1	Lichthaube, blau
9EL 859 020-001	1	gelb (Polycarbonat)
9MN 858 114-001	1	Motor, 12V
9MN 858 114-011	1	24V
9DX 860 271-001	1	Reflektor H1-Glühlampe,
8GH 002 089-133	1	12V55W
8GH 002 089-251	1	24V70W

KL JuniorPlus F

Nach DIN 14 620 Form B1, n = 180 U/min.

Lichtaustritt (Ø Reflektor): 95 mm.

Gehäusesockel für Festanbau.

Gesamtstromaufnahme: 12V55W = 5A, 24V70W = 3A.

Betriebstemperatur: -40 °C bis +60 °C.

Funkentstörung: CISPR 25, Klasse 3 (leitungsgeführt).

Hochdruckreinergerfest.

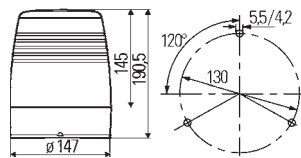

Bestell-Nr.	Vp.	
2RL 008 965-031	1	Rundum-Kennleuchte mit schwarzem Gehäusesockel, mit Glühlampe, blau, 12V
2RL 008 965-041	1	mit Glühlampe, blau, 24V
Ersatzteile:		
9EL 863 100-041	1	Lichthaube, blau
9EL 863 100-001	1	gelb
9MN 863 026-001	1	Motor, 12V/24V
9XR 855 975-001	1	Treibriemen (2 Stück)
8GH 002 089-133	1	H1-Glühlampe, 12V55W
8GH 002 089-251	1	24V70W

H1-Rundum-Kennleuchten

KL JuniorPlus M

Nach DIN 14 620 Form B1, n = 180 U/min.

Lichtaustritt (Ø Reflektor): 95 mm.

Gehäusesockel mit Magnetbefestigung, Spiralkabel bis 3,5 m ausziehbar und 2-poligem Stecker für Zigarettenanzünder-Fassung.

Gesamtstromaufnahme: 12V55W = 5A, 24V70W = 3A.

Betriebstemperatur: -40 °C bis +60 °C.

Funkentstörung: CISPR 25, Klasse 3 (leitungsgeführt).

Hochdruckreinigerfest.

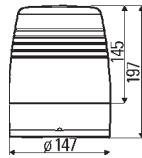

Bestell-Nr.	Vp.	
2RL 008 966-031	1	Rundum-Kennleuchte mit schwarzem Gehäusesockel, mit Glühlampe, blau, 12V
2RL 008 966-001	1	Rundum-Kennleuchte mit gelbem Gehäusesockel, mit Glühlampe, gelb, 12V
2RL 008 966-021	1	ohne Glühlampe, gelb, 12V/24V
Ersatzteile:		
9EL 863 100-041	1	Lichthaube, blau
9EL 863 100-001	1	gelb
9MN 863 026-001	1	Motor, 12V/24V
9XR 855 975-001	1	Treibriemen (2 Stück)
8GH 002 089-133	1	H1-Glühlampe, 12V55W
8GH 002 089-251	1	24V70W

KL JuniorPlus FL

Nach DIN 14 620 Form A, n = 180 U/min.

Lichtaustritt (Ø Reflektor): 95 mm.

Gehäusesockel mit flexibler Rohrstützenbefestigung für Aufsteckrohr, max. Neigung 90°.

Gesamtstromaufnahme: 12V55W = 5A, 24V70W = 3A.

Betriebstemperatur: -40 °C bis +60 °C.

Funkentstörung: CISPR 25, Klasse 3 (leitungsgeführt).

Hochdruckreinigerfest.

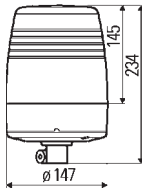

Bestell-Nr.	Vp.	
2RL 008 967-031	1	Rundum-Kennleuchte mit schwarzem Gehäusesockel, mit Glühlampe, blau, 12V
2RL 008 967-041	1	mit Glühlampe, blau, 24V
2RL 008 967-001	1	Rundum-Kennleuchte mit gelbem Gehäusesockel, mit Glühlampe, gelb, 12V
2RL 008 967-011	1	mit Glühlampe, gelb, 24V
2RL 008 967-021	1	ohne Glühlampe, gelb, 12V/24V
Ersatzteile:		
9EL 863 100-041	1	Lichthaube, blau
9EL 863 100-001	1	gelb
9MN 863 026-001	1	Motor, 12V/24V
9XR 855 975-001	1	Treibriemen (2 Stück)
8GH 002 089-133	1	H1-Glühlampe, 12V55W
8GH 002 089-251	1	24V70W

H1-Rundum-Kennleuchten

KL JuniorPlus SB

Nach DIN 14 620 Form A, n = 180 U/min.

Lichtaustritt (Ø Reflektor): 95 mm.

Gehäusesockel mit Einzelverschraubung für Festmontage.

Gesamtstromaufnahme: 12V55W = 5A, 24V70W = 3A.

Betriebstemperatur: -40 °C bis +60 °C.

Funkentstörung: CISPR 25, Klasse 3 (leitungsgeführt).

Hochdruckreinigerfest.

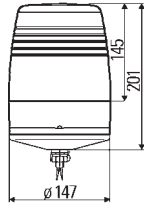

Bestell-Nr.	Vp.	
2RL 008 990-021	1	Rundum-Kennleuchte ohne Glühlampe, gelb, 12V/24V
Ersatzteile:		
9EL 863 100-041	1	Lichthaube, blau
9EL 863 100-001	1	gelb
9MN 863 026-001	1	Motor, 12V/24V
9XR 855 975-001	1	Treibriemen (2 Stück)
8GH 002 089-133	1	H1-Glühlampe, 12V55W
8GH 002 089-251	1	24V70W

KL Junior F

Nach DIN 14 620 Form B1, n = 160 U/min.

Lichtaustritt (Ø Reflektor): 103 mm.

Gelber Gehäusesockel für Festanbau.

Gesamtstromaufnahme: 12V55W = 5,5A, 24V70W = 3,5A.

Betriebstemperatur: -20 °C bis +60 °C.

Funkentstörung: CISPR 25, Klasse 3 (leitungsgeführt).

Hochdruckreinigerfest.

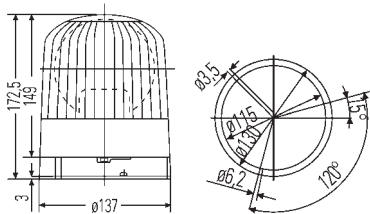

Bestell-Nr.	Vp.	
2RL 007 550-001	1	Rundum-Kennleuchte mit Glühlampe, gelb, 12V
2RL 007 550-011	1	mit Glühlampe, gelb, 24V
2RL 007 550-021	1	ohne Glühlampe, gelb, 12V/24V
Ersatzteile/Zubehör:		
9EL 860 627-001	1	Lichthaube, gelb
9EL 860 628-021	1	blau
9MN 860 677-001	1	Motor, 12V
9MN 860 677-011	1	24V
9MN 860 677-021	1	12V/24V
8GH 002 089-133	1	H1-Glühlampe, 12V55W
8GH 002 089-251	1	24V70W

H1-Rundum-Kennleuchten

KL Junior M

Nach DIN 14 620 Form B1, n = 160 U/min.

Lichtaustritt (Ø Reflektor): 103 mm.

Gelber Gehäusesockel mit Magnetbefestigung, Spiralkabel bis 3,5 m ausziehbar und 2-poligem Stecker für Zigarettenanzünder-Fassung.

Gesamtstromaufnahme: 12V55W = 5,5A, 24V70W = 3,5A.

Betriebstemperatur: -20 °C bis +60 °C.

Funkentstörung: CISPR 25, Klasse 3 (leitungsgeführt).

Hochdruckreinigerfest.

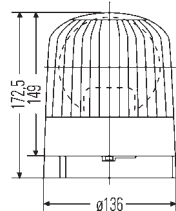

Bestell-Nr.	Vp.	
		Rundum-Kennleuchte
2RL 007 552-001	1	mit Glühlampe, gelb, 12V
2RL 007 552-011	1	mit Glühlampe, gelb, 24V
2RL 007 552-021	1	ohne Glühlampe, gelb, 12V/24V
		Ersatzteile/Zubehör:
		Lichthaube,
9EL 860 627-001	1	gelb
9EL 860 628-021	1	blau
		Motor,
9MN 860 677-001	1	12V
9MN 860 677-011	1	24V
9MN 860 677-021	1	12V/24V
		H1-Glühlampe,
8GH 002 089-133	1	12V55W
8GH 002 089-251	1	24V70W

KL Junior R

Nach DIN 14 620 Form A, n = 160 U/min.

Lichtaustritt (Ø Reflektor): 103 mm.

Gelber Gehäusesockel mit Rohrstützenbefestigung für Aufsteckrohr.

Gesamtstromaufnahme: 12V55W = 5,5A, 24V70W = 3,5A.

Betriebstemperatur: -20 °C bis +60 °C.

Funkentstörung: CISPR 25, Klasse 3 (leitungsgeführt).

Hochdruckreinigerfest.

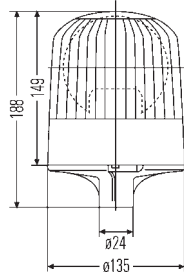

Bestell-Nr.	Vp.	
		Rundum-Kennleuchte
2RL 007 551-001	1	mit Glühlampe, gelb, 12V
2RL 007 551-011	1	mit Glühlampe, gelb, 24V
2RL 007 551-021	1	ohne Glühlampe, gelb, 12V/24V
		Ersatzteile/Zubehör:
		Lichthaube,
9EL 860 627-001	1	gelb
9EL 860 628-021	1	blau
		Motor,
9MN 860 677-001	1	12V
9MN 860 677-011	1	24V
9MN 860 677-021	1	12V/24V
		H1-Glühlampe,
8GH 002 089-133	1	12V55W
8GH 002 089-251	1	24V70W

H1-Rundum-Kennleuchten

KL Junior FL

Nach DIN 14 620 Form A, n = 160 U/min.

Mit PC Lichtscheibe. Lichtaustritt (Ø Reflektor): 103 mm.

Gehäusesockel mit flexibler Rohrstützenbefestigung für Aufsteckrohr, max. Neigung 90°.

Gesamtstromaufnahme: 12V55W = 5,5A, 24V70W = 3,5A.

Betriebstemperatur: -20 °C bis +60 °C.

Funkentstörung: CISPR 25, Klasse 3 (leitungsgeführt).

Hochdruckreinigerfest.

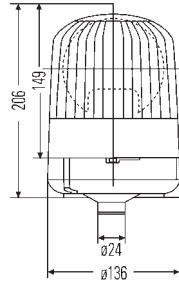

Bestell-Nr.	Vp.	
		Rundum-Kennleuchte
2RL 007 553-001	1	mit Glühlampe, gelb, 12V
2RL 007 553-011	1	mit Glühlampe, gelb, 24V
2RL 007 553-021	1	ohne Glühlampe, gelb, 12V/24V
		Ersatzteile/Zubehör:
		Lichthaube,
9EL 860 627-011	1	gelb (Polycarbonat)
9EL 860 628-021	1	blau
		Motor,
9MN 860 677-001	1	12V
9MN 860 677-011	1	24V
9MN 860 677-021	1	12V/24V
		H1-Glühlampe,
8GH 002 089-133	1	12V55W
8GH 002 089-251	1	24V70W

KL 5000 M

Nach DIN 14 620 Form B1, n = 160 U/min.

Mit 12V-Glühlampe. Lichtaustritt (Ø Reflektor): 76 mm.

Schwarzer Gehäusesockel mit Magnetbefestigung, Spiralkabel bis 2,5 m ausziehbar und 2-poligem Stecker für Zigarettenanzünder-Fassung oder Bordsteckdose nach DIN EN ISO 4165.

Gesamtstromaufnahme: 12V55W = 4,5A.

Betriebstemperatur: -40 °C bis +60 °C.

Funkentstörung: CISPR 25, Klasse 5 (leitungsgeführt).

Hochdruckreinigerfest.

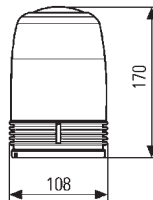

Bestell-Nr.	Vp.	
2RL 008 364-021	1	Rundum-Kennleuchte, blau, 12V
		Ersatzteile/Zubehör:
9EL 862 267-031	1	Lichthaube, blau
9XR 854 840-001	1	Treibriemen (2 Stück)
8JB 004 777-002	1	2-polige Bordsteckdose
8JB 004 777-001	5	
8GH 002 089-133	1	H1-Glühlampe, 12V55W

H1-Rundum-Kennleuchten

KL 7000 F

Nach DIN 14 620 Form B1, n = 160 U/min.
 Mit Glühlampe. Lichtaustritt (Ø Reflektor): 84 mm.
 Gehäusesockel mit Dreipunktbefestigung und Gummiunterlage für Festanbau.
 Gesamtstromaufnahme: 12V55W = 5,5A, 24V70W = 3,5A.
 Betriebstemperatur: -40 °C bis +60 °C.
 Funkentstörung: CISPR 25, Klasse 5 (leitungsgeführt).
 Hochdruckreinigerfest.

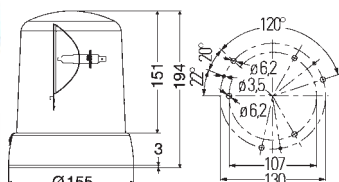

Bestell-Nr.	Vp.	
2RL 008 061-001	1	Rundum-Kennleuchte mit schwarzem Gehäusesockel, blau, 12V
2RL 008 061-011	1	blau, 24V
2RL 008 061-101	1	Rundum-Kennleuchte mit gelbem Gehäusesockel, gelb, 12V
2RL 008 061-111	1	gelb, 24V
Ersatzteile:		
9EL 862 140-001	1	Lichthaube, blau
9EL 862 141-001	1	gelb
9EL 862 141-021	1	gelb (Polycarbonat)
9MN 862 741-001	1	Motor, 12V/24V
9XR 854 840-001	1	Treibriemen (2 Stück)
9DX 862 740-001	1	Reflektor
9GD 862 164-001	5	Gummiunterlage
8GH 002 089-133	1	H1-Glühlampe, 12V55W
8GH 002 089-251	1	24V70W

KL 7000 M

Nach DIN 14 620 Form B1, n = 160 U/min.
 Mit Glühlampe. Lichtaustritt (Ø Reflektor): 84 mm.
 Gehäusesockel mit Magnetbefestigung, Spiralkabel bis 2,5 m ausziehbar und 2-poligem Stecker für Zigarettenanzünder-Fassung.
 Gesamtstromaufnahme: 12V55W = 5,5A, 24V70W = 3,5A.
 Betriebstemperatur: -40 °C bis +60 °C.
 Funkentstörung: CISPR 25, Klasse 5 (leitungsgeführt).
 Hochdruckreinigerfest.

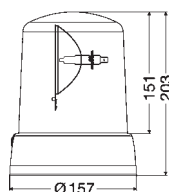

Bestell-Nr.	Vp.	
2RL 008 062-001	1	Rundum-Kennleuchte mit schwarzem Gehäusesockel, blau, 12V
2RL 008 062-011	1	blau, 24V
2RL 008 062-101	1	Rundum-Kennleuchte mit gelbem Gehäusesockel, gelb, 12V
2RL 008 062-111	1	gelb, 24V
Ersatzteile:		
9EL 862 140-001	1	Lichthaube, blau
9EL 862 141-001	1	gelb
9EL 862 141-021	1	gelb (Polycarbonat)
9MN 862 741-001	1	Motor, 12V/24V
9XR 854 840-001	1	Treibriemen (2 Stück)
9DX 862 740-001	1	Reflektor
8GH 002 089-133	1	H1-Glühlampe, 12V55W
8GH 002 089-251	1	24V70W

H1-Rundum-Kennleuchten

KL 7000 FL

Nach DIN 14 620 Form A, $n = 160$ U/min.
 Mit Glühlampe. Lichtaustritt (\varnothing Reflektor): 84 mm.
 Gehäusesockel mit flexibler Rohrstützenbefestigung für Aufsteckrohr,
 max. Neigung 90° .
 Gesamtstromaufnahme: 12V55W = 5,5A, 24V70W = 3,5A.
 Betriebstemperatur: -40°C bis $+60^\circ\text{C}$.
 Funkentstörung: CISPR 25, Klasse 5 (leitungsgeführt).
 Hochdruckreinerfest.

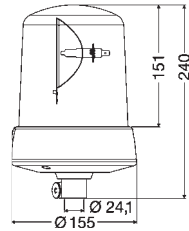

Bestell-Nr.	Vp.	
		Rundum-Kennleuchte mit schwarzem Gehäusesockel,
2RL 008 063-001	1	blau, 12V
2RL 008 063-011	1	blau, 24V
		Rundum-Kennleuchte mit gelbem Gehäusesockel,
2RL 008 063-101	1	gelb, 12V
2RL 008 063-111	1	gelb, 24V
		Ersatzteile:
		Lichthaube,
9EL 862 140-001	1	blau
9EL 862 141-001	1	gelb
9EL 862 141-021	1	gelb (Polycarbonat)
9MN 862 741-001	1	Motor, 12V/24V
9XR 854 840-001	1	Treibriemen (2 Stück)
9DX 862 740-001	1	Reflektor
		H1-Glühlampe,
8GH 002 089-133	1	12V55W
8GH 002 089-251	1	24V70W

KL 7000 R

Nach DIN 14 620 Form A, $n = 160$ U/min.
 Mit Glühlampe. Lichtaustritt (\varnothing Reflektor): 84 mm.
 Gehäusesockel mit Rohrstützenbefestigung für Aufsteckrohr.
 Gesamtstromaufnahme: 12V55W = 5,5A, 24V70W = 3,5A.
 Betriebstemperatur: -40°C bis $+60^\circ\text{C}$.
 Funkentstörung: CISPR 25, Klasse 5 (leitungsgeführt).
 Hochdruckreinerfest.

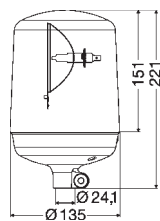

Bestell-Nr.	Vp.	
		Rundum-Kennleuchte mit schwarzem Gehäusesockel,
2RL 008 060-001	1	blau, 12V
2RL 008 060-011	1	blau, 24V
		Rundum-Kennleuchte mit gelbem Gehäusesockel,
2RL 008 060-101	1	gelb, 12V
2RL 008 060-111	1	gelb, 24V
		Ersatzteile:
		Lichthaube,
9EL 862 140-001	1	blau
9EL 862 141-001	1	gelb
9EL 862 141-021	1	gelb (Polycarbonat)
9MN 862 741-001	1	Motor, 12V/24V
9XR 854 840-001	1	Treibriemen (2 Stück)
9DX 862 740-001	1	Reflektor
		H1-Glühlampe,
8GH 002 089-133	1	12V55W
8GH 002 089-251	1	24V70W

Rundum-Kennleuchten 230V

KL 7000 230V

Nach DIN 14 620 Form B1, $n = 160 \text{ U/min}$.
 Mit Gummiunterlage und 230V25W-Glühlampe.
 Lichtaustritt (\varnothing Reflektor): 84 mm.

Gehäusesockel mit Dreipunktbefestigung für Festanbau auf Notrufsäulen, Feuermelder usw.

Gesamtstromaufnahme: mit Glühlampe 230V25W = 0,2A.

Betriebstemperatur: $-30 \text{ }^{\circ}\text{C}$ bis $+60 \text{ }^{\circ}\text{C}$.

Hochdruckreinigerfest.

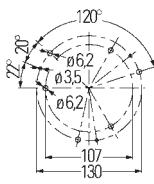
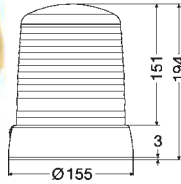

Bestell-Nr.	Vp.	
2RL 008 064-101	1	Rundum-Kennleuchte mit gelbem Gehäusesockel, gelb, 230V
2RL 008 064-001	1	mit schwarzem Gehäusesockel, rot, 230V
Ersatzteile:		
9EL 862 141-001	1	Lichthaube mit Optik, gelb
9EL 862 141-021	1	gelb (Polycarbonat)
9EL 862 141-011	1	rot
9MN 854 290-001	1	Motor mit Getriebe, 240V
9GD 862 164-001	5	Gummiunterlage
8GS 002 383-001	1	C2-Glühlampe, 230V25W

H1-Rundum-Kennleuchten

KL 8000 F

Nach DIN 14 620 Form B2, $n = 160 \text{ U/min}$.

Mit Glühlampe und Gummiunterlage.

Lichtaustritt (\varnothing Reflektor): 111,6 mm.

Für Festanbau. 3 Löcher für Befestigungsschrauben M6 oder Blechtreiberschrauben B4,2.

Gesamtstromaufnahme: 12V55W = 5,5A, 24V70W = 3,5A.

Betriebstemperatur: -40 °C bis $+60 \text{ °C}$.

Funkentstörung: CISPR 25, Klasse 5 (leitungsgeführt).

Hochdruckreinigerfest.

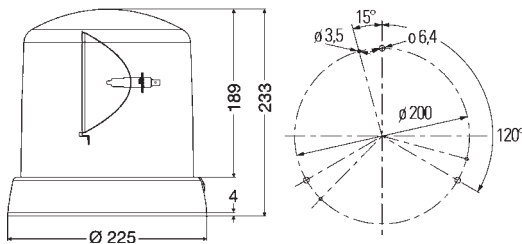

Bestell-Nr.	Vp.	
2RL 008 065-001	1	Rundum-Kennleuchte mit schwarzem Gehäusesockel, blau, 12V
2RL 008 065-011	1	blau, 24V
2RL 008 065-101	1	Rundum-Kennleuchte mit gelbem Gehäusesockel, gelb, 12V
2RL 008 065-107	48	
2RL 008 065-111	1	gelb, 24V
Ersatzteile:		
9EL 862 171-001	1	Lichthaube, blau
9EL 862 172-001	1	gelb
9MN 862 741-001	1	Motor, 12V/24V
9XR 854 840-001	1	Treibriemen (2 Stück)
9DX 862 742-001	1	Reflektor
9GD 862 178-001	1	Gummiunterlage, flach
8GH 002 089-133	1	H1-Glühlampe, 12V55W
8GH 002 089-251	1	24V70W
Zubehör:		
9GD 862 178-001	1	Gummiunterlage, flach
9GD 862 734-001	1	hoch
9GD 859 037-011	1	keilförmig

Elektronische Blitz-Kennleuchten

KLX Junior Plus F

Nach DIN 14 620 Form B1.
Für Festanbau. Lichthaube Polycarbonat.
Eingebaute Xenon-Röhre (Gasentladungslampe) mit Stecksockel.
Lichtaustritt: Ø 95 mm.

Gesamtstromaufnahme: bei 12V 3,3A, bei 24V 1,7A.
Elektrische Blitzenergie: 10 + 2 Ws.
Blitzfrequenz: 2,0Hz = Doppelblitze.
Betriebstemperatur: -40 °C bis +60 °C.
Funkentstörung: CISPR 25, Klasse 3 (leitungsgeführt).
Hochdruckreinerfest.

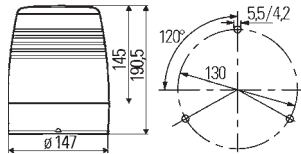

Bestell-Nr.	Vp.	
2XD 009 051-021	1	Blitz-Kennleuchte mit schwarzem Gehäusesockel, blau, 12V
2XD 009 051-001	1	Blitz-Kennleuchte mit gelbem Gehäusesockel, gelb, 12V
2XD 009 051-011	1	gelb, 24V
Ersatzteile:		
		Lichthaube (Polycarbonat),
9EL 863 100-051	1	blau
9EL 863 100-031	1	gelb
9EL 862 678-001	1	Ringlinse mit Fresneloptik
8GS 863 261-001	1	Blitzröhre

KLX Junior Plus M

Nach DIN 14 620 Form B1.
Mit Magnetbefestigung, Spiralkabel bis 3,5 m ausziehbar und 2-poligem Stecker für Zigarettenanzünder-Fassung. Lichthaube Polycarbonat.
Eingebaute Xenon-Röhre (Gasentladungslampe) mit Stecksockel.
Lichtaustritt: Ø 95 mm.

Gesamtstromaufnahme: bei 12V 3,3A, bei 24V 1,7A.
Elektrische Blitzenergie: 10 + 2 Ws.
Blitzfrequenz: 2,0Hz = Doppelblitze.
Betriebstemperatur: -40 °C bis +60 °C.
Funkentstörung: CISPR 25, Klasse 3 (leitungsgeführt).
Hochdruckreinerfest.

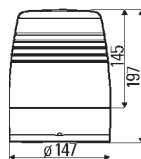

Bestell-Nr.	Vp.	
2XD 009 053-021	1	Blitz-Kennleuchte mit schwarzem Gehäusesockel, blau, 12V
2XD 009 053-001	1	Blitz-Kennleuchte mit gelbem Gehäusesockel, gelb, 12V
Ersatzteile:		
		Lichthaube (Polycarbonat),
9EL 863 100-051	1	blau
9EL 863 100-031	1	gelb
9EL 862 678-001	1	Ringlinse mit Fresneloptik
8GS 863 261-001	1	Blitzröhre

Elektronische Blitz-Kennleuchten

KLX Junior Plus FL

Nach DIN 14 620 Form A.
 Mit flexibler Rohrstützenbefestigung für Aufsteckrohr,
 max. Neigung 90°. Lichthaube Polycarbonat.
 Eingebaute Xenon-Röhre (Gasentladungslampe) mit Stecksockel.
 Lichtaustritt: Ø 95 mm.

Gesamtstromaufnahme: bei 12V 3,3A, bei 24V 1,7A.
 Elektrische Blitzenergie: 10 + 2 Ws.
 Blitzfrequenz: 2,0Hz = Doppelblitze.
 Betriebstemperatur: -40 °C bis +60 °C.
 Funkentstörung: CISPR 25, Klasse 3 (leitungsgeführt).
 Hochdruckreinigerfest.

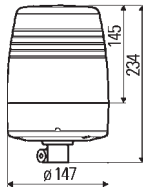

Bestell-Nr.	Vp.	
2XD 009 052-021	1	Blitz-Kennleuchte mit schwarzem Gehäusesockel, blau, 12V
2XD 009 052-031	1	blau, 24V
2XD 009 052-001	1	Blitz-Kennleuchte mit gelbem Gehäusesockel, gelb, 12V
2XD 009 052-011	1	gelb, 24V
Ersatzteile:		
9EL 863 100-051	1	Lichthaube (Polycarbonat), blau
9EL 863 100-031	1	gelb
9EL 862 678-001	1	Ringlinse mit Fresneloptik
8GS 863 261-001	1	Blitzröhre

KLX Junior Plus SB

Nach DIN 14 620 Form A.
 Einzelverschraubung für Festmontage. Lichthaube Polycarbonat.
 Eingebaute Xenon-Röhre (Gasentladungslampe) mit Stecksockel.
 Lichtaustritt: Ø 95 mm.

Gesamtstromaufnahme: bei 12V 3,3A, bei 24V 1,7A.
 Elektrische Blitzenergie: 10 + 2 Ws.
 Blitzfrequenz: 2,0Hz = Doppelblitze.
 Betriebstemperatur: -40 °C bis +60 °C.
 Funkentstörung: CISPR 25, Klasse 3 (leitungsgeführt).
 Hochdruckreinigerfest.

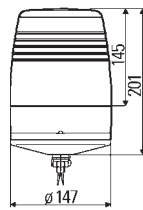

Bestell-Nr.	Vp.	
2XD 009 054-001	1	Blitz-Kennleuchte mit gelbem Gehäusesockel, gelb, 12V
Ersatzteile/Zubehör:		
9EL 863 100-031	1	Lichthaube (Polycarbonat), gelb
9EL 863 100-051	1	blau
9EL 862 678-001	1	Ringlinse mit Fresneloptik
8GS 863 261-001	1	Blitzröhre

Elektronische Blitz-Kennleuchten

KLX 5000 M

Mit Magnetbefestigung, integrierter Versorgungseinheit und eingebauter Xenon-Röhre (Gasentladungslampe). Lichtaustritt: Ø 80 mm.

Ein Abschirmkorb über der Xenon-Röhre reduziert die hochfrequente Störaussendung und sichert einen einwandfreien Empfang.
 Stromaufnahme: 3A. Elektrische Blitzenergie: 10 + 2 Ws.
 Blitzfrequenz: 2,1Hz = 120 Doppelblitze/min.
 Betriebstemperatur: -40 °C bis +60 °C.
 Funkentstörung: CISPR 25, Klasse 5 (leitungsgeführt).
 Hochdruckreinigerfest.

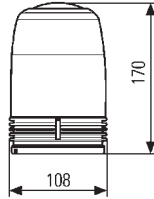

Bestell-Nr.	Vp.	
2RL 008 366-021	1	Blitz-Kennleuchte, blau, 12V, mit Spiralkabel und 2-poligem Stecker für Zigarettenanzünder-Fassung
2RL 008 366-031	1	mit Spiralkabel und Lemo-Stecker
9EL 862 267-001	1	Ersatzteile/Zubehör: Lichthaube mit Linse (Polycarbonat)
8GS 859 634-001	1	Xenon-Blitzröhre

KLX 7000 F

Nach DIN 14 620 Form B1. Für Festanbau. Eingebaute Xenon-Röhre (Gasentladungslampe) mit Stecksockel. Lichtaustritt: Ø 90 mm.

Silberfarbiges Metallgehäuse.
 Gesamtstromaufnahme: bei 12V 3,3A, bei 24V 1,6A.
 Betriebstemperatur: -40 °C bis +60 °C.
 Elektrische Blitzenergie: 12 + 2 Ws.
 Blitzfrequenz: 2,05Hz = Doppelblitze.
 Funkentstörung: CISPR 25, Klasse 5 (leitungsgeführt).
 Hochdruckreinigerfest.

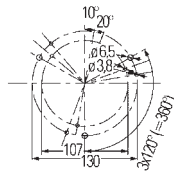
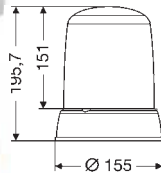

Bestell-Nr.	Vp.	
2RL 008 181-001	1	Blitz-Kennleuchte, blau, 12V
2RL 008 181-011	1	blau, 24V
2RL 008 181-101	1	gelb, 12V
2RL 008 181-111	1	gelb, 24V
9EL 862 140-021	1	Ersatzteile: Lichthaube (Polycarbonat), blau
9EL 862 140-031	1	gelb
9EL 862 678-001	1	Ringlinse mit Fresneloptik
8GS 859 634-001	1	Blitzröhre
9HB 862 864-001	1	EMV-Abschirmkorb für Blitzröhre
9GD 862 164-001	5	Gummiunterlage, flach

Elektronische Blitz-Kennleuchten

KLX 7000 M

Nach DIN 14 620 Form B1.
Mit Magnetbefestigung, Spiralkabel bis 2,5 m ausziehbar und 2-poligem Stecker für Zigarettenanzünder-Fassung.
Eingebaute Xenon-Röhre (Gasentladungslampe) mit Stecksockel.
Lichtaustritt: Ø 90 mm.

Silberfarbiges Metallgehäuse.
 Gesamtstromaufnahme: bei 12V 3,3A, bei 24V 1,6A.
 Betriebstemperatur: -40 °C bis +60 °C.
 Elektrische Blitzenergie: 12 + 2 Ws.
 Blitzfrequenz: 2,05Hz = Doppelblitze.
 Funkentstörung: CISPR 25, Klasse 5 (leitungsgeführt).
 Hochdruckreinergerfest.

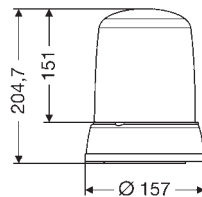

Bestell-Nr.	Vp.	
2RL 008 182-001	1	Blitz-Kennleuchte, blau, 12V
2RL 008 182-011	1	blau, 24V
2RL 008 182-101	1	gelb, 12V
2RL 008 182-111	1	gelb, 24V
Ersatzteile:		
9EL 862 140-021	1	Lichthaube (Polycarbonat), blau
9EL 862 140-031	1	gelb
9EL 862 678-001	1	Ringlinse mit Fresneloptik
8GS 859 634-001	1	Blitzröhre
9HB 862 864-001	1	EMV-Abschirmkorb für Blitzröhre

KLX 7000 FL

Nach DIN 14 620 Form A.
Mit flexibler Rohrstützenbefestigung für Aufsteckrohr, max. Neigung 90°.
Eingebaute Xenon-Röhre (Gasentladungslampe) mit Stecksockel.
Lichtaustritt: Ø 90 mm.

Silberfarbiges Metallgehäuse.
 Gesamtstromaufnahme: bei 12V 3,3A, bei 24V 1,6A.
 Betriebstemperatur: -40 °C bis +60 °C.
 Elektrische Blitzenergie: 12 + 2 Ws.
 Blitzfrequenz: 2,05Hz = Doppelblitze.
 Funkentstörung: CISPR 25, Klasse 5 (leitungsgeführt).
 Hochdruckreinergerfest.

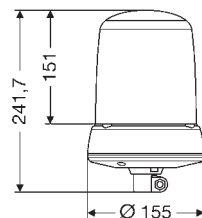

Bestell-Nr.	Vp.	
2RL 008 183-001	1	Blitz-Kennleuchte, blau, 12V
2RL 008 183-011	1	blau, 24V
2RL 008 183-101	1	gelb, 12V
2RL 008 183-111	1	gelb, 24V
Ersatzteile:		
9EL 862 140-021	1	Lichthaube (Polycarbonat), blau
9EL 862 140-031	1	gelb
9EL 862 678-001	1	Ringlinse mit Fresneloptik
8GS 859 634-001	1	Blitzröhre
9HB 862 864-001	1	EMV-Abschirmkorb für Blitzröhre

Elektronische Blitz-Kennleuchten

KLX

Nach DIN 14 620 Form B1.

Eingebaute Xenon-Röhre (Gasentladungslampe).

Lichtaustritt: Ø 85 mm.

Mit schwarzem Kunststoffgehäusesockel und Gummiunterlage für Festanbau.

3 Löcher für Befestigungsschrauben M6 x 35 oder M5 x 35.

Gesamtstromaufnahme: bei 12V 3,3A, bei 24V 1,7A.

Elektrische Blitzenergie: 10+2 Ws.

Blitzfrequenz: 2,0Hz = ca. 120 Blitze/min.

Betriebstemperatur: -40 °C bis +60 °C.

Funkentstörung: CISPR 25, Klasse 3 (leitungsgeführt).

Hochdruckreinigerfest.

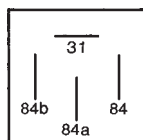
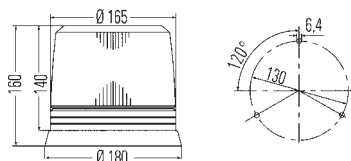

Bestell-Nr.	Vp.	
2RL 007 017-041	1	Doppelblitz-Kennleuchte, blau, 12V
2RL 007 017-051	1	blau, 24V
2RL 007 017-061	1	gelb, 12V
2RL 007 017-071	1	gelb, 24V
Ersatzteile:		
9EL 859 658-001	1	Lichthaube (Polycarbonat), blau
9EL 859 658-011	1	gelb
9GD 856 466-001	1	Gummiunterlage
8GS 863 261-001	1	Blitzröhre X1
Zubehör:		
9GD 856 863-001	1	Gummiunterlage (keilförmig) für Anbau der KLX auf gewölbten Flächen
8HG 005 436-011	1	Halter zur Montage der KLX auf Ø 24 mm Aufsteckrohr
5KG 007 629-001	1	Kontrollgerät zur Funktionsüberwachung, 12V
5KG 007 629-011	1	24V

Kennleuchten

RotaLED

In LED-Technik. Rotierende Lichtfunktion. Lichthaube aus Polycarbonat. Schwarzer Gehäusesockel aus Gummi.

Nennspannung: 12V / 24V.

Betriebsspannung: 10V - 32V.

Mittlere Stromaufnahme: 12V 0,8A, 24V 0,4A.

Leistungsaufnahme: 10W.

Betriebstemperaturbereich: -40 °C bis +60 °C.

Funkentstörung: CISPR 25, Klasse 5 (leitungsgeführt).

Hochdruckreinerfest. Schutzart: IP5KX, IPX4K, IPX9K.

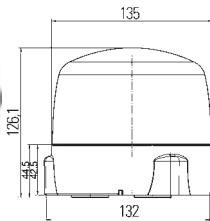
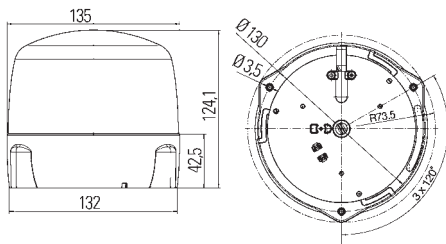

2RL 010 979-121

1

LED-Kennleuchte, nach DIN 14 620 Form B1, mit Magnetbefestigung, Spiralkabel bis 2,5 m ausziehbar und 2-poligem Stecker für Zigarettenanzünder-Fassung, blau



2RL 010 979-021

1

gelb

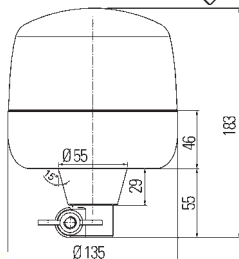

2RL 010 979-111

1

LED-Kennleuchte, nach DIN 14 620 Form A, mit Rohrstützenbefestigung für Aufsteckrohr, blau



2RL 010 979-011

1

gelb

9EL 181 506-011

1

Ersatzteile:
Lichthaube,
blau

9EL 181 506-001

1

gelb

Kennleuchten

KL 7000 LED

In LED-Technik. Rotierende Lichtfunktion. Lichthaube PC. Gehäusesockel aus Kunststoff.

Nennspannung: 12V / 24V.

Betriebsspannung: 10V - 30V.

Mittlere Stromaufnahme: 12V 0,8A, 24V 0,4A.

Leistungsaufnahme: 10W.

Betriebstemperaturbereich: -40 °C bis +60 °C.

Funkentstörung: CISPR 25, Klasse 5 (leitungsgeführt).

Hochdruckreinerfest. Schutzart: IP5KX, IPX4K, IPX9K.

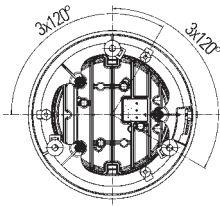
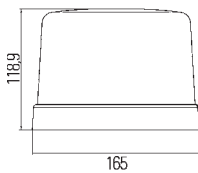

2RL 011 484-121

1

LED-Kennleuchte, nach DIN 14 620 Form B1, mit Magnetbefestigung, Spiralkabel bis 2,5 m ausziehbar und 2-poligem Stecker für Zigarettenanzünder-Fassung, blau

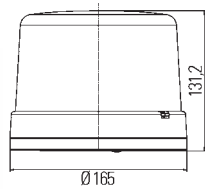

2RL 011 484-021

1

gelb



2RL 011 484-111

1

LED-Kennleuchte, nach DIN 14 620 Form A, mit Rohrstützenbefestigung für Aufsteckrohr, blau

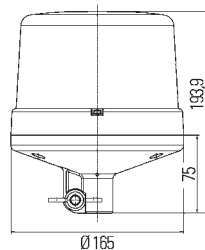

2RL 011 484-011

1

gelb

9EL 190 025-011

1

Ersatzteile/Zubehör:
Lichthaube, blau

9EL 190 025-001

1

gelb

9EL 190 025-021

1

rot

Kennleuchten

K-LED FO

**In LED-Technik. Lichthaube glasklar mit Fresnel Optik.
Silberfarbiger Gehäusesockel aus Metall.**

Nennspannung: 12V / 24V.

Betriebsspannung: 10V - 32V.

Mittlere Stromaufnahme: 12V 1,5A, 24V 0,8A.

8 Blitzfrequenzen. Leistungsaufnahme: 20W.

Linse: PC.

Betriebstemperaturbereich: -40 °C bis +60 °C.

Funkentstörung: CISPR 25, Klasse 3 (leitungsgeführt).

Hochdruckreinerfest. Schutzart: IP5K4K, IPX9K.

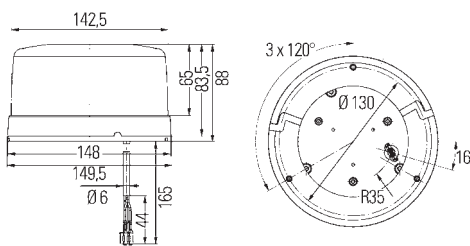

2XD 010 311-021 1 mit Magnetbefestigung, Spiralkabel bis 2,5 m ausziehbar und 2-poligem Stecker für Zigarettenanzünder-Fassung

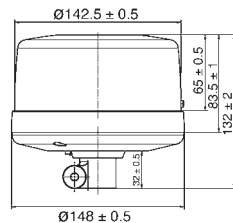

2XD 010 311-011 1 LED-Kennleuchte, gelb, nach DIN 14 620 Form A, mit Rohrstützenbefestigung für Aufsteckrohr

9EL 174 995-001 1 Ersatzteile:
Lichthaube

Kennleuchten

K-LED 2.0

In LED-Technik. Mit Muschelreflektor und 20 High-Power LEDs. Gehäusesockel aus Aluminiumdruckguss.

Nennspannung: 12V / 24V.

Betriebsspannung: 10V - 32V.

Gesamtstromaufnahme: 0,45A - 2,5A.

Programmierbare Elektronik für unterschiedliche Blinksequenzen oder rotierende Funktion. Lichtstärke wird automatisch durch einen Sensor an das Umgebungslicht angepasst (Tag- / Nachtmodus).

3 Löcher Ø 6 mm für Befestigungsschrauben.

Leistungsaufnahme: max. 30W.

Betriebstemperaturbereich: -40 °C bis +60 °C.

Funkentstörung: CISPR 25, Klasse 5 (leitungsgeführt).

Schutzart: IP67.

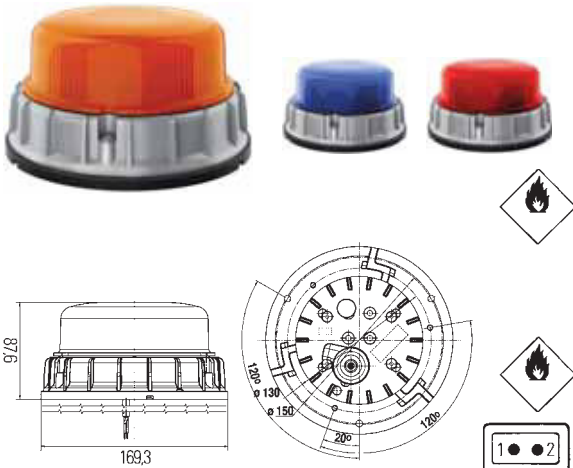

Bestell-Nr.	Vp.	
		LED-Kennleuchte nach DIN 14620 Form B1, für Festanbau, mit silberfarbigem Gehäusesockel, gelb
2XD 011 557-101	1	
2XD 011 557-111	1	blau
2XD 011 557-121	1	rot
		LED-Kennleuchte nach DIN 14 620, Form B1, für Festanbau, mit besonders stabilem, gelben Gehäusesockel, gelb
2XD 011 557-001	1	
2XD 011 557-501	1	mit 250 mm Leitung und 2-poligem DEUTSCH-Steckanschluss, gelb
2XD 011 557-011	1	blau
2XD 011 557-021	1	rot
		Zubehör:
8HG 005 436-041	1	Halter Rohrstützenbefestigung



		LED-Kennleuchte nach DIN 14 620, Form B1, mit Magnetbefestigung, Spiralkabel bis 2,5 m ausziehbar und 2-poligem Stecker für Zigarettenanzünder-Fassung, mit silberfarbigem Gehäusesockel, gelb
2XD 011 557-301	1	
2XD 011 557-311	1	blau
2XD 011 557-321	1	rot



		LED-Kennleuchte nach DIN 14620 Form A, mit Rohrstützenbefestigung für Aufsteckrohr und silberfarbigem Gehäusesockel, gelb
2XD 011 557-201	1	
2XD 011 557-211	1	blau
2XD 011 557-221	1	rot

Kennleuchten

In LED-Technik. Mit 8 LEDs, 200 mm Leitung mit Flachsteckhülsen 6,3 mm und Verpolungsschutz.

Lichthaube PC, Gehäuse PC / ABS.

Gesamtstromaufnahme: 0,2A - 0,6A.

Leistungsaufnahme: 6,0W.

3 Löcher Ø 5,5 mm für Befestigungsschrauben.

Betriebstemperaturbereich: -40 °C bis +60 °C.

EMV-Schutz: ECE - R10.

Schutzart: IP67, IPX9K.

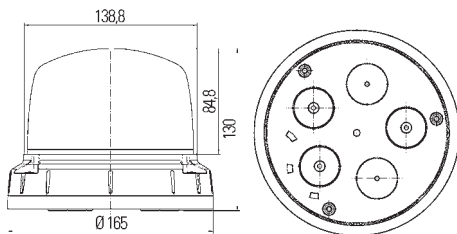
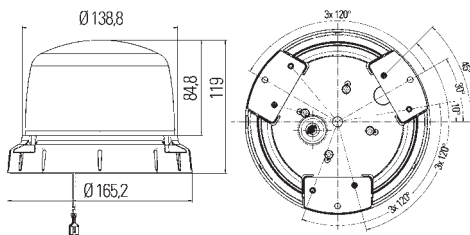

Bestell-Nr.	Vp.	
2XD 012 480-001	1	LED-Kennleuchte nach DIN 14620 Form B1, mit 3 Befestigungsschrauben PT Ø 4,2 mm für Festanbau, mit schwarzem Gehäusesockel, gelb, 9V - 30V
2XD 012 480-201	1	mit schwarzem Gehäusesockel, gelb, 30V - 110V
2XD 012 480-011	1	mit schwarzem Gehäusesockel, rot, 9V - 30V
2XD 012 480-311	1	mit gelbem Gehäusesockel, rot, 9V - 30V
<hr/>		
2XD 012 480-101	1	LED-Kennleuchte nach DIN 14620 Form B1, mit Magnetbefestigung, Spiralkabel bis 2,5 m ausziehbar und 2-poligem Stecker, mit schwarzem Gehäusesockel, gelb, 9V - 30V
2XD 012 480-301	1	mit gelbem Gehäusesockel, gelb, 9V - 30V
2XD 012 480-111	1	mit schwarzem Gehäusesockel, rot, 9V - 30V
2XD 012 480-211	1	mit schwarzem Gehäusesockel, rot, 30V - 110V

Aufsteckrohre

Für Kennleuchten mit Rohrstützenbefestigung.
Mit Messing-Steckdose nach DIN 72 591 und Gummistopfen.



Bestell-Nr.	Vp.	
8HG 002 365-001	1	Aufsteckrohr, komplett
8HG 006 294-101	1	Aufsteckrohr mit separatem Masseanschluss
8HG 096 531-007	2	Aufsteckrohr für -001
8JB 850 434-011	10	Steckdose
9GH 096 532-001	10	Gummistopfen
8HG 006 294-051	1	Aufsteckrohr zum Anschrauben auf ein flaches Kabinendach (oben) mit Schraubbefestigung
8HG 006 294-091	1	mit Schraubbefestigung und separatem Masseanschluss
8HG 006 294-011	1	Aufsteckrohr zum Anschrauben auf ein flaches Kabinendach (oben)
8HG 006 294-021	1	Aufsteckrohr zum Anschrauben an ein flaches Kabinendach (seitlich), mit 90 mm Anbauwinkel
8HG 006 294-111	1	mit 50 mm Anbauwinkel
8HG 006 294-131	1	Aufsteckrohr mit 90° Drehwinkel
8HG 006 294-031	1	Aufsteckrohr, schwenkbar, zum Anschrauben an ein flaches Kabinendach (oben bzw. seitlich)
8HG 006 294-141	1	zum Anschrauben an ein flaches Kabinendach (Winkel an schrägen Flächen justierbar)
8HG 006 294-151	1	Aufsteckrohr, nach oben schwenkbar, zum Anschrauben an ein flaches Kabinendach (Winkel an schrägen Flächen justierbar)
8HG 006 294-041	1	Stativhalter zum Anschrauben an die Kabinendachrückseite
		Länge: 1000 mm. Verschiebungsmöglichkeit bis 700 mm.
8HG 990 368-001	1	Aufsteckrohr zum Anschrauben auf ein flaches Kabinendach (oben)
8HG 990 368-007	50	
8JB 850 434-011	10	Steckdose
9GH 096 532-001	10	Gummistopfen





Gummiunterlagen

Für Anbau der Kennleuchten mit Gehäusesockel auf gewölbte Flächen.

Bestell-Nr.	Vp.	
9GD 860 396-001	1	Gummiunterlage, keilförmig, für KL Rotafix
9GD 860 772-001	1	für KL Junior
9GD 862 164-001	5	Gummiunterlage für KL/KLX 7000, flach
9GD 863 033-001	1	keilförmig

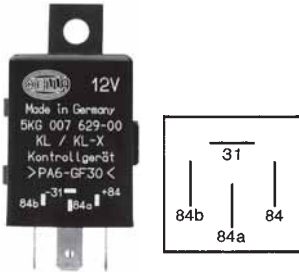

Kontrollgeräte

Zur Funktionsüberwachung von Kennleuchten.

Bestell-Nr.	Vp.	
5KG 007 629-001	1	Kontrollgerät, 12V
5KG 007 629-011	1	24V



Steckdose, 2-polig

Nach DIN EN ISO 4165. Max. Belastung: 8A bei 12V. Mit Deckel und 2 Flachsteckanschlüssen 6,3 mm.

Bestell-Nr.	Vp.	
8JB 004 777-001	5	Steckdose, 2-polig

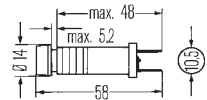

Anzeigeleuchte

Passend für Wanddicken bis 5,2 mm. Flachsteckanschlüsse. Mit schwarzer, staub- und wasserdichter Kappe, Schraubbefestigung.





Bestell-Nr.	Vp.	
2AA 003 257-031	1	Anzeigeleuchte, orange

Rundum-Kennleuchten

älterer Bauart









Ersatzteile für Rundum-Kennleuchten älterer Bauart

	Rundum-Kennleuchte	Lichthaube	1) Gehäusesockel		1) Reflektor		Glühlampe		
			2) Treibriemen		2) Motor mit Rastbefestigung				
			Vp.	Vp.	Vp.	Vp.	Vp.	Vp.	
KL 600 	2RL 004 957-001 blau, 12V 2RL 004 957-011 blau, 24V	9EL 856 415-001 blau	1	1) für -101 9BG 859 695-101	1	1) mit Treibriemen 9DX 859 560-001	1	8GH 002 089-133 12V55W (H1)	1
	2RL 004 957-101 gelb, 12V 2RL 004 957-111 gelb, 24V	9EL 856 416-001 gelb	1	für -111 9BG 859 695-111 2) 9XR 854 840-001 (2 Stück)	1	2) mit Treibriemen und Reflektor 9MN 858 616-001 12V 9MN 858 616-011 24V	1	8GH 002 089-251 24V70W (H1)	1
KL 610 	2RL 005 446-00 gelb, 12V 2RL 005 446-01 gelb, 24V	9EL 856 416-001 gelb	1						
KL 700 	2RL 004 958-001 blau, 12V 2RL 004 958-04 blau, 12V 2RL 004 958-011 blau, 24V	9EL 856 417-001 blau	1	1) 9BG 856 420-007	18				
	2RL 004 958-101 gelb, 12V 2RL 004 958-14 gelb, 12V 2RL 004 958-111 gelb, 24V	9EL 856 418-001 gelb	1	2) 9XR 854 840-001 (2 Stück)	1				
				3) 9GD 856 562-001	1				
KL 710 	2RL 006 295-001 blau, 12V 2RL 006 295-011 blau, 24V	9EL 856 415-001 blau	1	2) 9XR 854 840-001 (2 Stück)	1				
	2RL 006 295-101 gelb, 12V 2RL 006 295-111 gelb, 24V	9EL 856 416-001 gelb	1	3) 9GD 858 013-001	1				
KL 800 	2RL 004 102-00 blau, 12V 2RL 004 102-01 blau, 24V	9EL 857 801-001 blau	1	2) 9XR 854 840-001 (2 Stück)	1	1) 9DX 859 625-001	1		
	2RL 004 102-10 gelb, 12V 2RL 004 102-111 gelb, 24V	9EL 857 803-001 gelb	1						
		9EL 857 801-011 gelb, ohne Optik	1						

Zubehör für Rundum-Kennleuchten älterer Bauart

	9GD 856 863-001	1	Gummiunterlage für KL 700		9GD 859 037-001	1	Gummiunterlage für KL 800
	9GD 858 086-001	1	für KL 710				

Ersatzteile für Rundum-Kennleuchten älterer Bauart

	Rundum-Kennleuchte	Lichthaube	1) Reflektor		2) Unterlage		Treibriemen	Glühlampe	
			Vp.		Vp.			Vp.	
KLJ 60 	2RL 003 134-00 blau, 12V 2RL 003 134-01 blau, 24V	9EL 852 061-001 blau	1	1) 9DX 859 560-001 *)	1	9XR 854 840-001 (2 Stück)	1	8GH 002 089-133 12V55W (H1)	1
	2RL 003 134-12 gelb, 12V 2RL 003 134-13 gelb, 24V	9EL 854 912-001 gelb	1					8GH 002 089-251 24V70W (H1)	1
KLJ 70 	2RL 003 130-08 blau, 12V 2RL 003 130-09 blau, 24V								
	2RL 003 130-12 gelb, 12V 2RL 003 130-14 gelb, 24V								
KLJ 80 	2RL 003 129-00 blau, 12V 2RL 003 129-01 blau, 24V	9EL 852 820-001 blau	1	1) 9DX 859 625-001 *)	1				
	2RL 003 129-10 gelb, 12V 2RL 003 129-11 gelb, 24V	9EL 855 097-001 gelb	1						
2RL 002 472-... 	2RL 002 472-00 gelb, 220V	9EL 854 912-001 gelb	1	-	-	Motor mit Getriebe, 220V/240V 9MN 854 290-001	1	-	-
	2RL 002 472-01 rot, 220V								
	2RL 002 472-02 grün, 220V								
2RL 005 403-... 	2RL 005 403-00 gelb, 220V	9EL 856 418-001 gelb	1	2) 9GD 856 562-001	1				
	2RL 005 403-10 rot, 220V	9EL 856 418-011 rot	1						
2RL 006 811-... 	2RL 006 811-00 gelb, 220V	9EL 856 416-001 gelb	1	2) 9GD 858 013-001	1				
	2RL 006 811-01 rot, 220V	9EL 856 416-011 rot	1						



*) Ist die Motorgrundplatte der Rundum-Kennleuchte aus Metall, bestellen Sie Reflektor und Motor (2 Teile),
ist sie aus Kunststoff, bestellen Sie nur das defekte Teil (Reflektor oder Motor)

Blitz-Kennleuchten

älterer Bauart



Ersatzteile für Blitz-Kennleuchten älterer Bauart

	Blitz-Kennleuchte	Lichthaube	Gummiunterlage		Versorgungseinheit		Blitzröhre mit Reflektor	
			Vp.	Vp.	Vp.	Vp.		
KLX 	2RL 007 017-00 blau, 12V 2RL 007 017-02 blau, 24V	9EL 859 658-001 blau	1	9GD 856 466-001	1	-	-	-
	2RL 007 017-01 gelb, 12V 2RL 007 017-03 gelb, 24V	9EL 859 658-011 gelb	1					
BSX-Micro 	2XD 008 605-80 blau, 12V 2XD 008 605-81 blau, 24V	-	-	-	-	-	8GS 861 710-001	1

Zubehör für Blitz-Kennleuchten älterer Bauart

	9GD 856 863-001	1	Gummiunterlage		5KG 007 629-001 5KG 007 629-011	1 1	Kontrollgerät, 12V 24V
	8HG 005 436-011	1	Halter Rohrstutzen- befestigung				

Blitz-Kennleuchten

BSX-Micro

Lichtaustritt: 90 x 60 mm.

Technische Daten:

Nennspannung: 12V / 24V.

Betriebsspannung: 10V - 15V bei 12V, 20V - 30V bei 24V.

Blitzfrequenz: 2,1Hz = ca. 120 Doppelblitze/min.

Blitzenergie: 2 x (6 + 1,5 Ws).

Stromaufnahme: 3,8A bei 12V, 1,8A bei 24V.

Betriebstemperatur: -40 °C bis +60 °C.

Funkentstörung: CISPR 25, Klasse 5 (leitungsgeführt).

Schutzart Blitz-Kennleuchte: hochdruckreinigerfest.

Schutzart Versorgungseinheit: staubdicht.

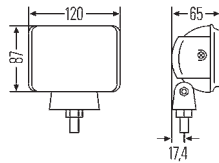
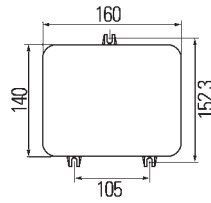

Bestell-Nr.	Vp.	
		Mit Dübelbefestigung. Gehäuse schwarz.
2XD 861 423-011	1	Blitz-Kennleuchte, blau, 12V/24V
		Zubehör:
8GS 861 710-001	1	Xenon-Blitzröhre mit Reflektor
2XD 861 423-021	1	Blitz-Kennleuchte, gelb, 12V/24V
		Zubehör:
8GS 861 710-001	1	Xenon-Blitzröhre mit Reflektor

Kennleuchten

Für Einbau in die Fahrzeugfront

Lichtscheibe gelb.

Mit 12 LEDs 3,0W und 2,5 m Anschlussleitung.

Multivolt: 9V - 33V.

Ca. Stromaufnahme: 0,13A bei 12V/24V.

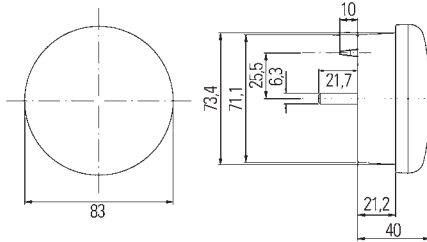

Bestell-Nr.	Vp.	
2XD 959 011-021	1	LED-Kennleuchte, gelb, 12V/24V

BSN-LED

Inhalt: 2 LED-Kennleuchten mit je 4 Power-LEDs und

300 mm Anschlussleitung mit AMP-Steckanschluss.

Lichtscheiben glasklar. Lichtaustritt: 122 x 41 mm.

Auswählbare Signale:

- 10 Blitzfolgen inkl. 1 zufälligen Blitzfolge HELLA Random-Flash

- synchrones oder alternierendes Signal

- 100 Hz Dauersignal

Technische Daten:

Multivolt: 9V - 32V.

Stromaufnahme: 0,8A bei 12V, 0,4A bei 24V.

Betriebstemperatur: -40 °C bis +60 °C.

EMC Schutz: nach VDE 0879 Teil 3, UKW 5.

Überspannungsschutz: Abschaltung bei Überspannung > 36V.

Schutzart: IP5K4K9K.

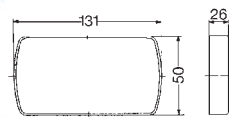

Bestell-Nr.	Vp.	
2XD 010 312-801	1	Schwarzes Metallgehäuse. 6 Löcher für Befestigungsschrauben. LED-Kennleuchten-Set, blau, 12V/24V
2XD 010 312-811	1	LED-Kennleuchten-Set, gelb, 12V/24V
8HG 184 521-001	1	Zubehör: Befestigungs-Set für VW T5 10/09->

Kennleuchten

BST

Inhalt: 2 LED-Kennleuchten mit je 6 LEDs. Lichtscheiben glasklar.

Auswählbare Signale:

Einfachblitz
Doppelblitz
Dreifachblitz
Vierfachblitz
Dauerlicht

Technische Daten:

Multivolt: 11V - 30V.
Betriebstemperatur: -40 °C bis +60 °C.
Überspannungsschutz: ja.
Leistungsaufnahme blau und weiß: 13,8W, gelb: 9,6W, rot: 8,0W.
Gehäuse aus Aluminium.
Schutzart: IP6K4K, IP9K.

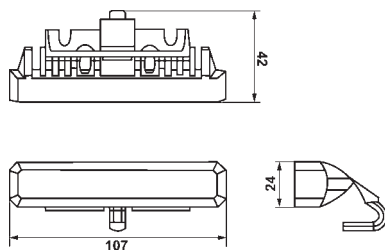
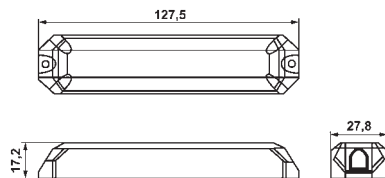

Bestell-Nr.	Vp.	
2XD 012 160-841	1	<p>Für waagerechten Anbau. Mit 180 mm Anschlussleitung und 4-poligem AMP-Steckanschluss. 2 Löcher für Befestigungsschrauben.</p> <p>LED-Kennleuchten-Set, blau, 12V/24V</p>
2XD 012 160-801	1	<p>Für waagerechten Anbau. Mit 200 mm Anschlussleitung. 2 Löcher für Befestigungsschrauben.</p> <p>LED-Kennleuchten-Set, blau, 12V/24V</p>
2XD 012 160-851	1	LED-Kennleuchten-Set, gelb, 12V/24V
2XD 012 160-871	1	LED-Kennleuchten-Set, weiß, 12V/24V
2XD 012 160-821	1	LED-Kennleuchten-Set, rot, 12V/24V
2XD 012 160-811	1	<p>Mit Halter für waagerechten Einbau und 970 mm Anschlussleitung.</p> <p>LED-Kennleuchten-Set, blau, 12V/24V</p>
2XD 012 160-861	1	LED-Kennleuchten-Set, gelb, 12V/24V
2XD 012 160-881	1	LED-Kennleuchten-Set, weiß, 12V/24V
2XD 012 160-831	1	LED-Kennleuchten-Set, rot, 12V/24V

Kennleuchten

BST

Inhalt: 2 LED-Kennleuchten mit je 6 LEDs. Lichtscheiben glasklar.

Auswählbare Signale:

Einfachblitz
Doppelblitz
Dreifachblitz
Vierfachblitz
Dauerlicht

Technische Daten:

Multivolt: 11V - 30V.
Betriebstemperatur: -40 °C bis +60 °C.
Überspannungsschutz: ja.
Leistungsaufnahme blau und weiß: 13,8W, gelb: 9,6W.
Gehäuse aus Aluminium.
Schutzart: IP6K4K, IP9K.

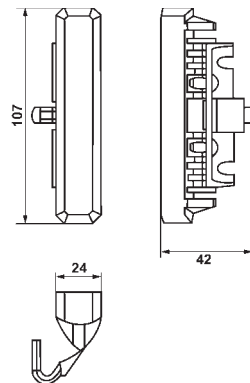
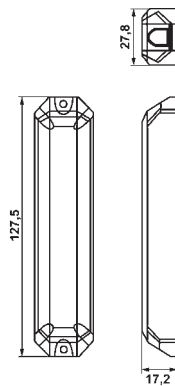

Bestell-Nr.	Vp.	
		Für senkrechten Anbau. Mit 200 mm Anschlussleitung. 2 Löcher für Befestigungsschrauben.
2XD 012 160-901	1	LED-Kennleuchten-Set, blau, 12V/24V
2XD 012 160-951	1	LED-Kennleuchten-Set, gelb, 12V/24V
2XD 012 160-971	1	LED-Kennleuchten-Set, weiß, 12V/24V
		Mit Halter für senkrechten Einbau und 970 mm Anschlussleitung.
2XD 012 160-911	1	LED-Kennleuchten-Set, blau, 12V/24V
2XD 012 160-961	1	LED-Kennleuchten-Set, gelb, 12V/24V
2XD 012 160-981	1	LED-Kennleuchten-Set, weiß, 12V/24V

Heckwarnleuchten

WL-LED

Mit 12 LEDs. Lichtscheibe glasklar.

Bis zu 8 Blitzfolgen sind codierbar, sowohl synchron als auch abwechselnd, synchronisierbar mit 2, 3 oder 4 Leuchten.

Technische Daten:

Nennspannung: 12V / 24V.

Betriebsspannung: 10V - 15V bei 12V, 20V - 30V bei 24V.

Stromaufnahme: 0,7A bei 12V, 0,35A bei 24V.

Blitzfrequenz: 2,0Hz.

Verpolungsschutz: ja.

Betriebstemperatur: -40 °C bis +60 °C.

Funkentstörung: CISPR 25, Klasse 5 (leitungsgeführt).

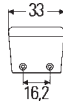
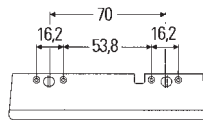
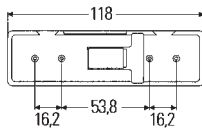

Bestell-Nr.	Vp.	
		Ohne Einbaurahmen. Schwarzes Kunststoffgehäuse.
2XD 008 997-001	1	LED-Heckwarnleuchte, blau, 12V
2XD 008 997-007	20	
2XD 009 048-001	1	LED-Heckwarnleuchte, blau, 24V
		Mit Einbaurahmen. Schwarzes Kunststoffgehäuse.
2XD 008 997-201	1	LED-Heckwarnleuchte, blau, 12V
2XD 009 048-201	1	LED-Heckwarnleuchte, blau, 24V
		Zubehör:
9XD 863 533-001	1	Winkelhalter (2 Stück) inkl. 4 Schrauben
9XD 863 828-001	1	Einbaurahmen aus schwarz beschichtetem Aluminium, winkelverstellbar, inkl. 4 Schrauben



Heckwarnleuchten

C-LED

Eckleuchte zum paarweisen Anbau am Fahrzeugheck.
In Verbindung mit zwei Blaulichtern im Frontbereich erreicht das C-LED Eckleuchtensystem eine 360° Rundum-Warnwirkung.

Technische Daten:

Nennspannung: 12V / 24V.
Betriebsspannung: 12V - 30V bei 12V, 18V - 32V bei 24V.
Stromaufnahme (pro C-LED Modul):
300 mA bei 12V, 150 mA bei 24V.
Betriebstemperatur: -40 °C bis +60 °C.
Funkentstörung: CISPR 25, Klasse 5 (leitungsgeführt).
Hochdruckreinigerfest.

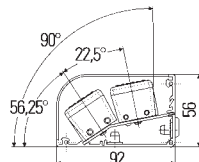
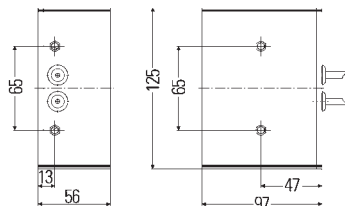
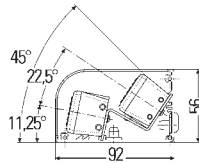
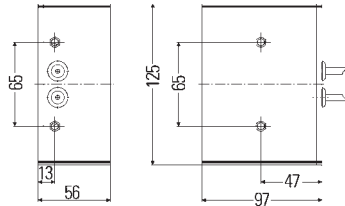

Bestell-Nr.	Vp.	
		Anbauvariante 1. Mit 24 LEDs. PC Lichtscheibe blau. Gehäuse aus silberfarbigem Aluminium.
2XD 009 475-021	1	LED-Heckwarnleuchte, blau, 12V
2XD 009 475-001	1	LED-Heckwarnleuchte, blau, 24V
		Anbauvariante 2. Mit 24 LEDs. PC Lichtscheibe blau. Gehäuse aus silberfarbigem Aluminium.
2XD 009 475-031	1	LED-Heckwarnleuchte, blau, 12V
2XD 009 475-011	1	LED-Heckwarnleuchte, blau, 24V
		Zubehör: Kontrollgerät, 12V / 24V, pro C-LED Eckleuchte ist ein Kontrollgerät erforderlich
5KG 009 713-001	1	



C-LED Modul

Einzelkomponente für senkrechte, paarweise Montage an den Fahrzeugheckseiten (4 C-LED Module sind erforderlich).
Bitte definierte Winkelanordnung einhalten.

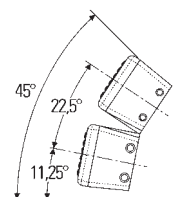
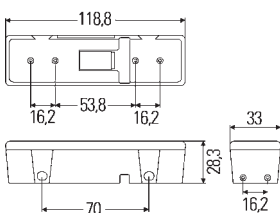

Bestell-Nr.	Vp.	
		Mit 24 LEDs. Lichtscheibe glasklar. Schwarzes Kunststoffgehäuse.
2XD 008 997-101	1	LED-Heckwarnleuchte, blau, 12V
2XD 009 048-101	1	LED-Heckwarnleuchte, blau, 24V
		Zubehör: Kontrollgerät, 12V / 24V, für je 2 C-LED Module ist ein Kontrollgerät notwendig Schalter mit Kontrollleuchte zum Anschluss an das Kontrollgerät
5KG 009 713-001	1	
6ED 004 778-001	1	

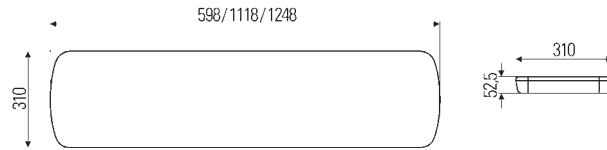

Optisches Warnsystem Raptor mit LED-Rinnenmodulsystem, 598 mm, 1118 mm, 1248 mm

Für Sonderfahrzeuge.

Mit glasklarer PC Lichthaube und 8 LED-Lichtmodulen.

Grundplatte aus Aluminium.

Technische Daten:

Nennspannung: 12V.

Funktionsspannung: 9V - 16V.

Mittlere Stromaufnahme: 1,2A.

Doppelblitzmodus.

Betriebstemperatur: -20 °C bis +60 °C.

Funkentstörung: CISPR25, Klasse 5 (leitungsgeführt).

EMV-Schutz. Schutzart: IP5K4K und IPX9K.

Bestell-Nr.	Vp.	
2RL 010 743-001	1	Optisches Warnsystem Raptor (LED-Signal Bar), 598 mm, gelb, 12V
2RL 010 743-141	1	blau, 12V
<hr/>		
2RL 010 743-091	1	Optisches Warnsystem Raptor (LED-Signal Bar), 1118 mm, gelb, 12V
2RL 010 743-011	1	blau, 12V
<hr/>		
2RL 010 743-041	1	Optisches Warnsystem Raptor (LED-Signal Bar), 1118 mm, mit rückwärtigem LED-Lauflichtsignal (LSB), gelb, 12V
<hr/>		
2RL 010 743-051	1	Optisches Warnsystem Raptor (LED-Signal Bar), 1118 mm, mit 2 Seitenscheinwerfern incl. LEDs, gelb, 12V
2RL 010 743-101	1	blau, 12V
<hr/>		
2RL 010 743-061	1	Optisches Warnsystem Raptor (LED-Signal Bar), 1118 mm, mit rückwärtigem LED-Lauflichtsignal (LSB) und 2 Seitenscheinwerfern incl. LEDs, gelb, 12V
2RL 010 743-111	1	blau, 12V
<hr/>		
2RL 010 743-021	1	Optisches Warnsystem Raptor (LED-Signal Bar), 1248 mm, gelb, 12V
2RL 010 743-151	1	blau/rot, 12V
<hr/>		
2RL 010 743-031	1	Optisches Warnsystem Raptor (LED-Signal Bar), 1248 mm, mit rückwärtigem LED-Lauflichtsignal (LSB), gelb, 12V
<hr/>		
2RL 010 743-071	1	Optisches Warnsystem Raptor (LED-Signal Bar), 1248 mm, mit 2 Seitenscheinwerfern incl. LEDs, gelb, 12V
2RL 010 743-121	1	blau, 12V
<hr/>		
2RL 010 743-081	1	Optisches Warnsystem Raptor (LED-Signal Bar), 1248 mm, mit rückwärtigem LED-Lauflichtsignal (LSB) und 2 Seitenscheinwerfern incl. LEDs, gelb, 12V
2RL 010 743-131	1	blau, 12V



Bedienteil

Bestell-Nr.	Vp.	
9SX 178 258-001	1	Bedienteil für LED-Lauflichtsignal (LSB)

Befestigungswinkel

Inhalt:
2 Befestigungswinkel aus Edelstahl incl. Befestigungsmaterial.

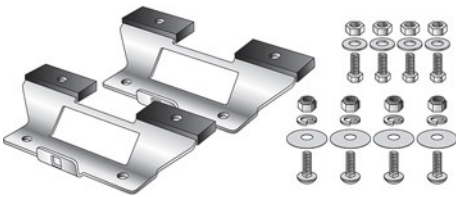

Bestell-Nr.	Vp.	
8HG 168 011-001	1	Befestigungswinkel

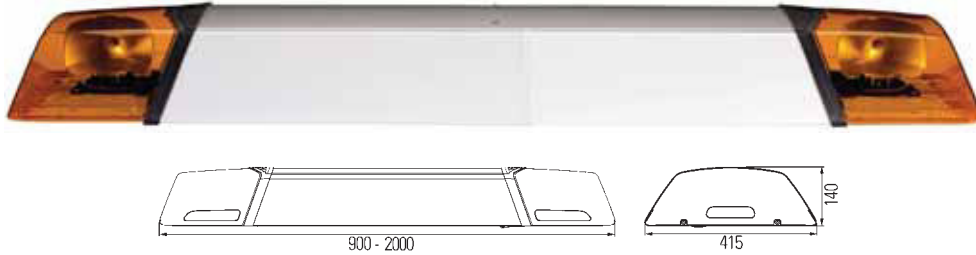

Optisches Warnsystem OWS 7 mit Einzelreflektorsystem KL-ER, 900 mm, 1000 mm, 1100 mm, 1200 mm, 1300 mm, ...,

**Für mittlere bis große Sonderfahrzeuge.
Mit 2 gelben PC-Lichthauben und H1-Glühlampen.
Lichtaustritt (Ø Reflektor): 84 mm.**

Modularer Aufbau mit Längensvarianz von 900 mm bis zu möglichen 2000 mm in 100 mm Schritten. Als Zusatzbeleuchtungssysteme können optional justierbare Seitenscheinwerfer "Alley Lights", integrierte Arbeitsscheinwerfer (nach vorne oder hinten), gelbe Blinkleuchten, Anhaltensignalgeber oder LED-Signal Bar gewählt werden.

Technische Daten:

Nennspannung: 12V/24V.

Betriebsspannungsbereich: 10,8V - 13,8V bei 12V, 21,6V - 27,6 bei 24V.

Stromaufnahme der Rundum-Kennleuchten: 9,4A bei 12V, 5,4A bei 24V.

Riemenantrieb: n = 160 U/min. Betriebstemperatur: -40 °C bis +60 °C.

Funkentstörung: CISPR 25, Klasse 5 (leitungsgeführt).

Hochdruckreinigerfest. Gewicht: max. 25 kg je nach Ausstattung.

Bestell-Nr.	Vp.	
2RL 010 710-101	1	Optisches Warnsystem OWS 7 mit Einzelreflektorsystem KL-ER, 900 mm, gelb, 12V
2RL 010 710-471	1	gelb, 12V, mit Hinterleuchtung der weißen Werbefläche vorne und hinten *)
2RL 010 710-111	1	Optisches Warnsystem OWS 7 mit Einzelreflektorsystem KL-ER, 1000 mm, gelb, 12V
2RL 010 710-901	1	gelb (Lichthauben glasklar), 12V, mit Hinterleuchtung der weißen Werbefläche vorne und hinten *)
2RL 010 710-121	1	Optisches Warnsystem OWS 7 mit Einzelreflektorsystem KL-ER, 1100 mm, gelb, 12V
2RL 010 710-211	1	gelb, 12V, mit 2 Seitenscheinwerfern incl. LEDs
2RL 010 711-871	1	gelb, 12V, mit 2 Seitenscheinwerfern incl. LEDs, Sonderfarbe Blenden vorne und hinten glasklar
2RL 010 711-661	1	Optisches Warnsystem OWS 7 mit Einzelreflektorsystem KL-ER, 1200 mm, gelb, 12V, mit 2 H3-Arbeitsscheinwerfern incl. Glühlampen nach hinten und LSB (LED-Signal Bar zur Absicherung nach hinten), Sonderfarbe Blende hinten glasklar
2RL 010 711-741	1	gelb, 12V, mit Hinterleuchtung der weißen Werbefläche vorne und hinten *)
2RL 010 711-811	1	gelb, 12V, Sonderfarbe Blenden vorne und hinten glasklar
2RL 010 711-861	1	Optisches Warnsystem OWS 7 mit Einzelreflektorsystem KL-ER, 1300 mm, gelb, 12V
Ersatzteile/Zubehör:		
9EL 172 563-221	1	Lichthaube, gelb, ohne Ausschnitt
9EL 172 563-321	1	mit Ausschnitt
2RL 864 233-101	1	Reflektor mit 12V-Glühlampe
2RL 864 233-111	1	mit 24V-Glühlampe
8GH 002 089-133	1	H1-Glühlampe, 12V55W
8GH 002 089-251	1	24V70W
2XD 176 235-001	1	Alley Light (LED-Seitenscheinwerfer), 12V
1GA 010 467-001	1	H3-Arbeitsscheinwerfer, 12V
9DW 168 426-811	1	LED-Signal Bar
9EL 174 215-011	1	Blende für OWS 1000 mm breit, weiß
9EL 174 214-011	1	glasklar
9EL 172 564-011	1	Blende für OWS 1100 mm breit, weiß
9EL 172 564-101	1	glasklar

*) In Deutschland, Österreich und der Schweiz nicht zugelassen

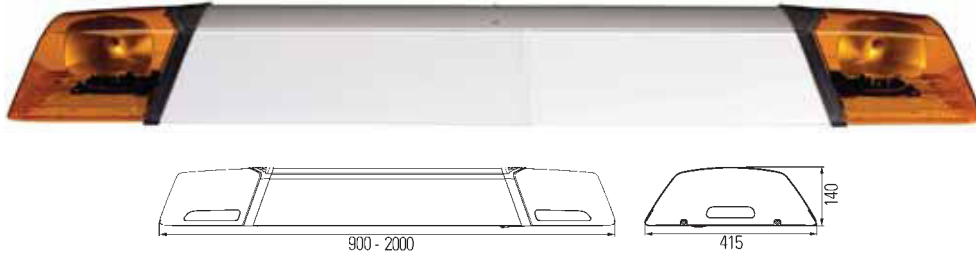

Optisches Warnsystem OWS 7 mit Einzelreflektorsystem KL-ER, ..., 1400 mm, 1600 mm, 1800 mm, 2000 mm

Für mittlere bis große Sonderfahrzeuge.
Mit 2 gelben PC-Lichthauben und H1-Glühlampen.
Lichtaustritt (Ø Reflektor): 84 mm.

Modularer Aufbau mit Längensvarianz von 900 mm bis zu möglichen 2000 mm in 100 mm Schritten.
Als Zusatzbeleuchtungssysteme können optional justierbare Seitenscheinwerfer "Alley Lights", integrierte Arbeitsscheinwerfer (nach vorne oder hinten), gelbe Blinkleuchten, Anhaltesignalgeber oder LED-Signal Bar gewählt werden.

Technische Daten:

Nennspannung: 12V/24V.

Betriebsspannungsbereich: 10,8V - 13,8V bei 12V, 21,6V - 27,6 bei 24V.

Stromaufnahme der Rundum-Kennleuchten: 9,4A bei 12V, 5,4A bei 24V.

Riemenantrieb: n = 160 U/min. Betriebstemperatur: -40 °C bis +60 °C.

Funkentstörung: CISPR 25, Klasse 5 (leitungsgeführt).

Hochdruckreinigerfest. Gewicht: max. 25 kg je nach Ausstattung.

Bestell-Nr.	Vp.	
2RL 010 710-131	1	Optisches Warnsystem OWS 7 mit Einzelreflektorsystem KL-ER, 1400 mm, gelb, 12V
2RL 010 711-691	1	gelb, 12V, Sonderfarbe Blenden vorne und hinten glasklar
2RL 010 710-221	1	gelb, 12V, mit 2 Seitenscheinwerfern incl. LEDs
2RL 010 711-671	1	gelb, 12V, mit 2 Seitenscheinwerfern incl. LEDs, je 2 H3-Arbeitsscheinwerfern incl. Glühlampen nach vorne und hinten und LSB (LED-Signal Bar zur Absicherung nach hinten), Sonderfarbe Blenden vorne und hinten glasklar
2RL 010 711-851	1	gelb, 12V, mit 2 Seitenscheinwerfern incl. LEDs, 2 H3-Arbeitsscheinwerfer incl. Glühlampen nach hinten und LSB (LED-Signal Bar zur Absicherung nach hinten), Sonderfarbe Blende hinten glasklar
2RL 010 710-741	1	gelb, 24V
2RL 010 711-291	1	gelb, 24V, mit 2 H3-Arbeitsscheinwerfern incl. Glühlampen nach hinten, Sonderfarbe Blenden vorne und hinten glasklar
2RL 010 710-141	1	Optisches Warnsystem OWS 7 mit Einzelreflektorsystem KL-ER, 1600 mm, gelb, 12V
2RL 010 710-791	1	gelb, 24V
2RL 010 711-941	1	gelb, 24V, mit 2 H3-Arbeitsscheinwerfern incl. Glühlampen nach vorne, Sonderfarbe Blenden vorne und hinten glasklar
2RL 010 710-841	1	Optisches Warnsystem OWS 7 mit Einzelreflektorsystem KL-ER, 1800 mm, gelb, 24V
2RL 010 710-921	1	gelb, 24V, mit 2 H3-Arbeitsscheinwerfern incl. Glühlampen nach hinten
2RL 010 711-321	1	Optisches Warnsystem OWS 7 mit Einzelreflektorsystem KL-ER, 2000 mm, gelb, 24V
2RL 010 711-761	1	gelb, 24V, mit 2 Seitenscheinwerfern incl. LEDs, je 2 H3-Arbeitsscheinwerfern incl. Glühlampen nach vorne und hinten, gelbe Blinkleuchten vorne und hinten und LSB (LED-Signal-Bar zur Absicherung nach hinten), Sonderfarbe Blenden vorne und hinten glasklar
Ersatzteile/Zubehör:		
9EL 172 563-221	1	Lichthaube, gelb, ohne Ausschnitt
9EL 172 563-321	1	mit Ausschnitt
2RL 864 233-101	1	Reflektor mit 12V-Glühlampe
2RL 864 233-111	1	mit 24V-Glühlampe
8GH 002 089-133	1	H1-Glühlampe, 12V55W
8GH 002 089-251	1	24V70W
2XD 176 235-001	1	Alley Light (LED-Seitenscheinwerfer), 12V
1GA 010 467-001	1	H3-Arbeitsscheinwerfer, 12V

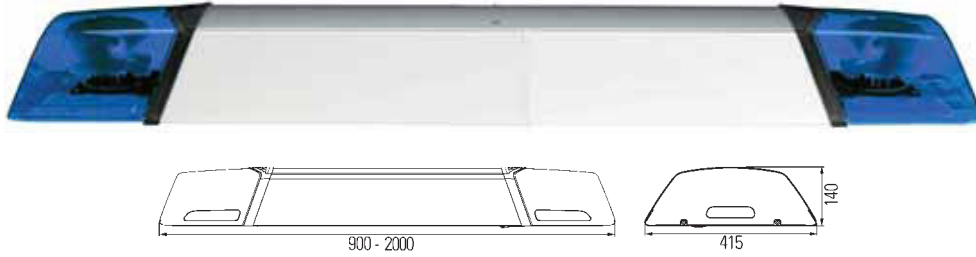

Optisches Warnsystem OWS 7 mit Einzelreflektorsystem KL-ER, 1000 mm, 1100 mm, 1200 mm, 1400 mm, 1500 mm

**Für mittlere bis große Sonderfahrzeuge.
Mit 2 blauen PC-Lichthauben und H1-Glühlampen.
Lichtaustritt (Ø Reflektor): 84 mm.**

Modularer Aufbau mit Längensvarianz von 900 mm bis zu möglichen 2000 mm in 100 mm Schritten.
Als Zusatzbeleuchtungssysteme können optional justierbare Seitenscheinwerfer "Alley Lights", integrierte Arbeitsscheinwerfer (nach vorne oder hinten), gelbe Blinkleuchten, Anhaltesignalgeber oder LED-Signal Bar gewählt werden.

Technische Daten:

Nennspannung: 12V/24V.

Betriebsspannungsbereich: 10,8V - 13,8V bei 12V, 21,6V - 27,6 bei 24V.

Stromaufnahme der Rundum-Kennleuchten: 9,4A bei 12V, 5,4A bei 24V.

Riemenantrieb: n = 160 U/min. Betriebstemperatur: -40 °C bis +60 °C.

Funkentstörung: CISPR 25, Klasse 5 (leitunggeführt).

Hochdruckreinigerfest. Gewicht: max. 25 kg je nach Ausstattung.

Bestell-Nr.	Vp.	
2RL 010 713-211	1	Optisches Warnsystem OWS 7 mit Einzelreflektorsystem KL-ER, 1000 mm, blau, 12V
2RL 010 713-111	1	blau, 12V, mit Anhaltesignalgeber ASG-Matrix
<hr/>		
2RL 010 713-171	1	Optisches Warnsystem OWS 7 mit Einzelreflektorsystem KL-ER, 1100 mm, blau, 12V
<hr/>		
2RL 010 713-161	1	Optisches Warnsystem mit Einzelreflektorsystem KL-ER, 1200 mm, blau, 12V
<hr/>		
2RL 010 713-231	1	Optisches Warnsystem OWS 7 mit Einzelreflektorsystem KL-ER, 1400 mm, blau, 12V
2RL 010 713-511	1	blau, 24V, Sonderfarbe Blenden vorne und hinten glasklar
<hr/>		
2RL 010 713-091	1	Optisches Warnsystem OWS 7 mit Einzelreflektorsystem KL-ER, 1500 mm, blau, 12V, mit 2 H3-Arbeitsscheinwerfern incl. Glühlampen nach hinten und LSB (LED-Signal Bar zur Absicherung nach hinten)
Ersatzteile/Zubehör:		
9EL 172 563-001	1	Lichthaube, blau, ohne Ausschnitt
		Reflektor
2RL 864 233-001	1	mit 12V-Glühlampe
8GH 002 089-133	1	H1-Glühlampe, 12V55W
1GA 010 467-001	1	H3-Arbeitsscheinwerfer, 12V
9DW 168 426-811	1	LED-Signal Bar
9EL 174 215-011	1	Blende für OWS 1000 mm breit, weiß
9EL 174 214-011	1	glasklar
		Blende für OWS 1100 mm breit,
9EL 172 564-011	1	weiß
9EL 172 564-101	1	glasklar

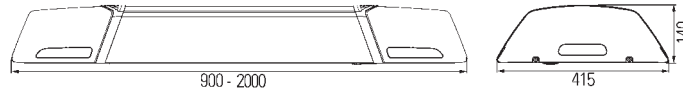

Optisches Warnsystem OWS 7 mit LED-Rinnenmodulsystem KL-LR2, 900 mm, 1000 mm, 1100 mm, 1200 mm ...

Für mittlere bis große Sonderfahrzeuge.

Mit 2 gelben PC-Lichthauben und 2 x 2 Reflektoren mit je 30 gelben LEDs.

Modularer Aufbau mit Längenvielfalt von 900 mm bis zu möglichen 2000 mm in 100 mm Schritten.

Als Zusatzbeleuchtungssysteme können optional justierbare Seitenscheinwerfer "Alley Lights", integrierte Arbeitsscheinwerfer (nach vorne oder hinten), gelbe Blinkleuchten, Anhaltesignalgeber oder LED-Signal Bar gewählt werden.

Technische Daten:

Nennspannung: 12V. Betriebstemperatur: -40 °C bis +60 °C.

Funkentstörung: CISPR 25, Klasse 3 (leitungsgeführt).

Hochdruckreinigerfest. Gewicht: max. 25 kg je nach Ausstattung.

Bestell-Nr.	Vp.	
2RL 010 710-151	1	Optisches Warnsystem OWS 7 mit LED-Rinnenmodulsystem KL-LR2, 900 mm, gelb, 12V
2RL 010 710-911	1	gelb, 12V, mit 2 gelben Blinkleuchten hinten
<hr/>		
Optisches Warnsystem OWS 7 mit LED-Rinnenmodulsystem KL-LR2, 1000 mm,		
2RL 010 710-161	1	gelb, 12V
2RL 010 710-891	1	gelb (Lichthauben glasklar), 12V, mit Hinterleuchtung der weißen Werbefläche vorne und hinten *)
2RL 010 710-311	1	gelb, 12V, mit Hinterleuchtung der weißen Werbefläche vorne und hinten *)
2RL 010 710-231	1	gelb, 12V, mit 2 Seitenscheinwerfern incl. LEDs
2RL 010 711-371	1	gelb, 12V, mit 2 Seitenscheinwerfern incl. LEDs und 2 H3-Arbeitsscheinwerfern incl. Glühlampen nach hinten, Sonderfarbe Blende hinten glasklar
2RL 010 711-531	1	gelb, 12V, mit je 2 H3-Arbeitsscheinwerfern incl. Glühlampen nach vorne und hinten, Sonderfarbe Blenden vorne und hinten glasklar
2RL 010 710-041	1	gelb (Lichthauben glasklar), 12V, mit je 2 Arbeitsscheinwerfern incl. LEDs nach vorne und hinten
<hr/>		
Optisches Warnsystem OWS 7 mit LED-Rinnenmodulsystem KL-LR2, 1100 mm,		
2RL 010 710-171	1	gelb, 12V
2RL 010 710-241	1	gelb, 12V, mit 2 Seitenscheinwerfern incl. LEDs
2RL 010 710-021	1	gelb, 12V, mit 2 H3-Arbeitsscheinwerfern incl. Glühlampen nach hinten
2RL 010 710-261	1	gelb, 12V, mit 2 Seitenscheinwerfern incl. LEDs, 2 H3-Arbeitsscheinwerfern incl. Glühlampen nach hinten und LSB (LED-Signal Bar zur Absicherung nach hinten), Sonderfarbe Blende hinten glasklar
2RL 010 710-881	1	gelb (Lichthauben glasklar), 12V, mit je 2 H3-Arbeitsscheinwerfern incl. Glühlampen nach vorne und hinten
2RL 010 710-071	1	gelb (Lichthauben glasklar), 12V, mit 2 Seitenscheinwerfern incl. LEDs und je 2 Arbeitsscheinwerfern incl. LEDs nach vorne und hinten
<hr/>		
Optisches Warnsystem OWS 7 mit LED-Rinnenmodulsystem KL-LR2, 1200 mm,		
2RL 010 710-061	1	gelb (Lichthauben glasklar), 12V, mit 2 H3-Arbeitsscheinwerfern incl. Glühlampen nach hinten
2RL 010 710-391	1	gelb, 12V, mit Hinterleuchtung der weißen Werbefläche vorne und hinten *)
2RL 010 711-231	1	gelb, 12V, mit 2 Seitenscheinwerfern incl. LEDs, 1 H3-Arbeitsscheinwerfer incl. Glühlampe nach hinten, gelbe Blinkleuchten vorne und hinten und LSB (LED-Signal-Bar zur Absicherung nach hinten)
2RL 010 711-561	1	gelb, 12V, mit 2 Seitenscheinwerfern incl. LEDs und 2 H3-Arbeitsscheinwerfern incl. Glühlampen nach vorne, Sonderfarbe Blende vorne glasklar
<hr/>		
Ersatzteile/Zubehör:		
9EL 172 563-251	1	Lichthaube, gelb, ohne Ausschnitt
9EL 172 563-351	1	mit Ausschnitt
2XD 171 067-051	1	LED-Kennleuchtenmodul, gelb, 12V
2XD 176 235-001	1	Alley Light (LED-Seitenscheinwerfer), 12V
1GA 010 467-001	1	H3-Arbeitsscheinwerfer, 12V
9DW 168 426-811	1	LED-Signal Bar
9EL 174 215-011	1	Blende für OWS 1000 mm breit, weiß
9EL 174 214-011	1	glasklar
9EL 172 564-011	1	Blende für OWS 1100 mm breit, weiß
9EL 172 564-101	1	glasklar

*) In Deutschland, Österreich und der Schweiz nicht zugelassen

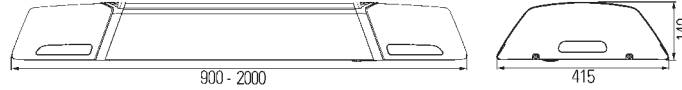

Optisches Warnsystem OWS 7 mit LED-Rinnenmodulsystem KL-LR2, ..., 1300 mm, 1400 mm, 1600 mm, 1800 mm

Für mittlere bis große Sonderfahrzeuge.

Mit 2 gelben Polycarbonat Lichthauben und 2 x 2 Reflektoren mit je 30 gelben LEDs.

Modularer Aufbau mit Längenvielfachung von 900 mm bis zu möglichen 2000 mm in 100 mm Schritten.

Als Zusatzbeleuchtungssysteme können optional justierbare Seitenscheinwerfer "Alley Lights", integrierte Arbeitsscheinwerfer (nach vorne oder hinten), gelbe Blinkleuchten, Anhaltesignalgeber oder LED-Signal Bar gewählt werden.

Technische Daten:

Nennspannung: 12V. Betriebstemperatur: -40 °C bis +60 °C.

Funkentstörung: CISPR 25, Klasse 3 (leitungsführt).

Hochdruckreinigerfest. Gewicht: max. 25 kg je nach Ausstattung.

Bestell-Nr.	Vp.	
2RL 010 710-011	1	Optisches Warnsystem OWS 7 mit LED-Rinnenmodulsystem KL-LR2, 1300 mm, gelb, 12V, mit 2 H3-Arbeitscheinwerfern incl. Glühlampen nach hinten und LSB (LED-Signal Bar zur Absicherung nach hinten)
2RL 010 711-681	1	gelb, 12V, mit 2 Seitenscheinwerfern incl. LEDs und 2 H3-Arbeitscheinwerfern nach hinten, Sonderfarbe Blende hinten glasklar
2RL 010 710-181	1	Optisches Warnsystem OWS 7 mit LED-Rinnenmodulsystem KL-LR2, 1400 mm, gelb, 12V
2RL 010 711-831	1	gelb (Lichthauben glasklar), 12V
2RL 010 710-941	1	gelb, 12V, mit Hinterleuchtung der weißen Werbefläche vorne und hinten *)
2RL 010 710-251	1	gelb, 12V, mit 2 Seitenscheinwerfern incl. LEDs
2RL 010 710-031	1	gelb, 12V, mit 2 Seitenscheinwerfern incl. LEDs und 2 H3-Arbeitscheinwerfern incl. Glühlampen nach vorne
2RL 010 710-051	1	gelb, 12V, mit 2 H3-Arbeitscheinwerfern incl. Glühlampen nach vorne
2RL 010 710-561	1	gelb, 24V
2RL 010 710-191	1	Optisches Warnsystem OWS 7 mit LED-Rinnenmodulsystem KL-LR2, 1600 mm, gelb, 12V
2RL 010 710-631	1	gelb, 24V
2RL 010 710-261	1	gelb, 12V, mit 2 Seitenscheinwerfern incl. LEDs
2RL 010 710-281	1	gelb, 12V, mit 2 Seitenscheinwerfern incl. LEDs und 2 H3-Arbeitscheinwerfern incl. Glühlampen nach hinten
2RL 010 710-851	1	gelb, 24V, mit 2 Seitenscheinwerfern incl. LEDs und 2 H3-Arbeitscheinwerfern incl. Glühlampen nach hinten
2RL 010 710-871	1	gelb, 24V, mit 2 Seitenscheinwerfern incl. LEDs und 4 H3-Arbeitscheinwerfern incl. Glühlampen nach vorne
2RL 010 710-701	1	Optisches Warnsystem OWS 7 mit LED-Rinnenmodulsystem KL-LR2, 1800 mm, gelb, 24V
		Ersatzteile:
9EL 172 563-251	1	Lichthaube, gelb, ohne Ausschnitt
9EL 172 563-351	1	mit Ausschnitt
2XD 171 067-051	1	LED-Kennleuchtenmodul, gelb, 12V
2XD 176 235-001	1	Alley Light (LED-Seitenscheinwerfer), 12V
1GA 010 467-001	1	H3-Arbeitscheinwerfer, 12V
9DW 168 426-811	1	LED-Signal Bar

*) In Deutschland, Österreich und der Schweiz nicht zugelassen

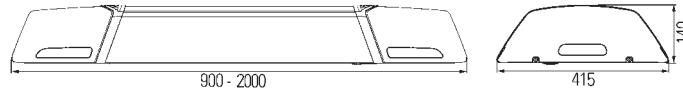

Optisches Warnsystem OWS 7 mit LED-Rinnenmodulsystem KL-LR2, 1000 mm, 1200 mm, 1300 mm, 1400 mm, 1500 mm, 1600 mm

Für mittlere bis große Sonderfahrzeuge.

Mit 2 blauen PC-Lichthauben und 2 x 2 Reflektoren mit je 24 LEDs.

Modularer Aufbau mit Längenvielfachung von 900 mm bis zu möglichen 2000 mm in 100 mm Schritten.

Als Zusatzbeleuchtungssysteme können optional justierbare Seitenscheinwerfer "Alley Lights", integrierte Arbeitsscheinwerfer (nach vorne oder hinten), gelbe Blinkleuchten, Anhaltesignalgeber oder LED-Signal Bar gewählt werden.

Technische Daten:

Nennspannung: 12V. Betriebstemperatur: -40 °C bis +60 °C.

Funkentstörung: CISPR 25, Klasse 3 (leitungsgeführt).

Hochdruckreinigerfest. Gewicht: max. 25 kg je nach Ausstattung.

Bestell-Nr.	Vp.	
2RL 010 713-001	1	Optisches Warnsystem OWS 7 mit LED-Rinnenmodulsystem KL-LR2, 1000 mm, blau, 12V
2RL 010 713-341	1	Optisches Warnsystem OWS 7 mit LED-Rinnenmodulsystem KL-LR2, 1200 mm, blau, 12V, mit gelben Blinkleuchten vorne und hinten
2RL 010 713-101	1	Optisches Warnsystem OWS 7 mit LED-Rinnenmodulsystem KL-LR2, 1300 mm, blau, 12V, mit 2 H3-Arbeitsscheinwerfern incl. Glühlampen nach hinten und LSB (LED-Signal Bar zur Absicherung nach hinten)
2RL 010 713-011	1	Optisches Warnsystem OWS 7 mit LED-Rinnenmodulsystem KL-LR2, 1400 mm, blau, 12V, mit 2 Seitenscheinwerfern incl. LEDs, Anhaltesignalgeber ASG-Matrix und LSB (LED-Signal Bar zur Absicherung nach hinten), für VW T5
2RL 010 713-021	1	blau, 12V, mit 2 Seitenscheinwerfern incl. LEDs und Anhaltesignalgeber ASG-Matrix
2RL 010 713-041	1	blau, 12V, mit Anhaltesignalgeber ASG-Matrix und LSB (LED-Signal Bar zur Absicherung nach hinten)
2RL 010 713-051	1	blau, 12V, mit 2 H3-Arbeitsscheinwerfern incl. Glühlampen nach hinten und LSB (LED-Signal Bar zur Absicherung nach hinten)
2RL 010 713-061	1	blau, 12V, mit 2 Seitenscheinwerfern incl. LEDs und LSB (LED-Signal Bar zur Absicherung nach hinten)
2RL 010 713-071	1	blau, 12V, mit 2 Seitenscheinwerfern incl. LEDs und gelben Blinkleuchten hinten
2RL 010 713-081	1	blau, 12V, mit 1 H3-Arbeitsscheinwerfer incl. Glühlampe nach hinten
2RL 010 713-121	1	blau, 12V, mit 2 Seitenscheinwerfern incl. LEDs, 1 H3-Arbeitsscheinwerfer incl. Glühlampe nach hinten und gelben Blinkleuchten hinten
2RL 010 713-151	1	blau, 12V, mit 2 H3-Arbeitsscheinwerfern incl. Glühlampen nach hinten und LSB (LED-Signal Bar zur Absicherung nach hinten)
2RL 010 713-031	1	Optisches Warnsystem OWS 7 mit LED-Rinnenmodulsystem KL-LR2, 1500 mm, blau, 12V, mit 2 H3-Arbeitsscheinwerfern incl. Glühlampen nach hinten und LSB (LED-Signal Bar zur Absicherung nach hinten)
2RL 010 713-251	1	Optisches Warnsystem OWS 7 mit LED-Rinnenmodulsystem KL-LR2, 1600 mm, blau, 12V, mit 1 H3-Arbeitsscheinwerfer incl. Glühlampe nach hinten und LSB (LED-Signal Bar zur Absicherung nach hinten)
Ersatzteile/Zubehör:		
9EL 172 563-011	1	Lichthaube, blau, ohne Ausschnitt
9EL 172 563-111	1	ohne Ausschnitt
2XD 171 067-251	1	LED-Kennleuchtenmodul, blau, 12V
2XD 176 235-001	1	Alley Light (LED-Seitenscheinwerfer), 12V
1GA 010 467-001	1	H3-Arbeitsscheinwerfer, 12V
9DW 168 426-801	1	Blinkleuchten-Set, gelb
9DW 168 426-811	1	LED-Signal Bar
9EL 174 215-011	1	Blende für OWS 1000 mm breit, weiß
9EL 174 214-011	1	glasklar

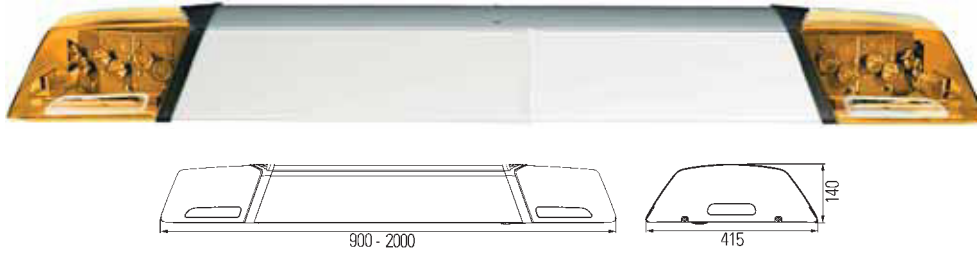

Optisches Warnsystem OWS 7 mit LED 2-Pegelmodulsystem KL-LM2 (Tag-/Nachtschaltung), 900 mm, 1000 mm, ...

Für mittlere bis große Sonderfahrzeuge.

Mit 2 gelben PC-Lichthauben und je 16 Hochleistungs-LEDs mit Direktabstrahlung für längeren Blitz bei Tageslicht.

Modularer Aufbau mit Längensvarianz von 900 mm bis zu möglichen 2000 mm in 100 mm Schritten.

Als Zusatzbeleuchtungssysteme können optional justierbare Seitenscheinwerfer "Alley Lights", integrierte Arbeitsscheinwerfer (nach vorne oder hinten), gelbe Blinkleuchten, Anhaltensignalgeber oder LED-Signal Bar gewählt werden.

Technische Daten:

Nennspannung: 12V/24V. Stromaufnahme der Modulausrüstung KL-LM2 (2 Pegel Tag): 2,7A.

Leistungsaufnahme (2 Pegel Tag): 36W. Betriebstemperatur: -40 °C bis +60 °C.

Funkentstörung: CISPR 25, Klasse 3 (leitungsgeführt).

Hochdruckreinigerfest. Gewicht: max. 25 kg je nach Ausstattung.

Bestell-Nr.	Vp.	
2RL 010 710-961	1	Optisches Warnsystem OWS 7 mit LED 2-Pegelmodulsystem KL-LM2, 900 mm, gelb, 12V, mit 2 Seitenscheinwerfern incl. LEDs
2RL 010 710-971	1	Optisches Warnsystem OWS 7 mit LED 2-Pegelmodulsystem KL-LM2, 1000 mm, gelb, 12V
2RL 010 710-981	1	gelb, 12V, mit 2 Seitenscheinwerfern incl. LEDs
2RL 010 710-991	1	gelb, 12V, mit 2 Seitenscheinwerfern incl. LEDs und LSB (LED-Signal Bar zur Absicherung nach hinten)
2RL 010 711-331	1	gelb, 12V, mit 2 Seitenscheinwerfern incl. LEDs, gelbe Blinkleuchten vorne und hinten und Hinterleuchtung der weißen Werbefläche vorne und hinten *)
2RL 010 711-931	1	gelb, 12V, mit 2 Seitenscheinwerfern incl. LEDs, gelbe Blinkleuchten vorne und hinten und LSB (LED-Signal Bar zur Absicherung nach hinten), Sonderfarbe Blenden vorne und hinten glasklar
Ersatzteile/Zubehör:		
9EL 172 563-251	1	Lichthaube, gelb, ohne Ausschnitt
9EL 172 563-351	1	Lichthaube, gelb, mit Ausschnitt
9EL 172 563-241	1	Lichthaube, glasklar
9MK 181 350-101	1	LED-Leiterplatte, weiß
2XD 176 235-001	1	Alley Light (LED-Seitenscheinwerfer), 12V
9DW 168 426-801	1	Blinkleuchten-Set, gelb
9DW 168 426-811	1	LED-Signal Bar
9EL 174 215-011	1	Blende für OWS 1000 mm breit, weiß
9EL 174 214-011	1	Blende für OWS 1000 mm breit, glasklar

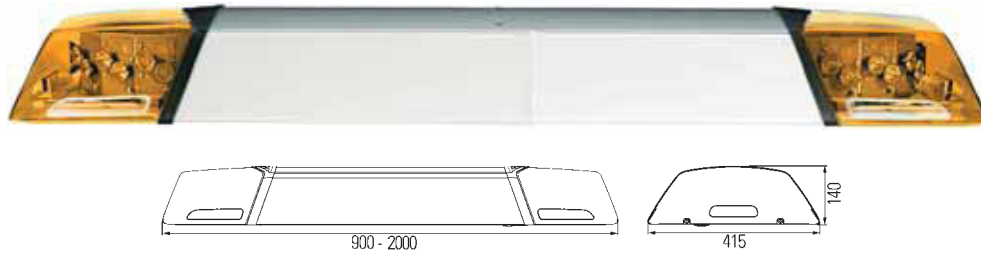

Optisches Warnsystem OWS 7 mit LED 2-Pegelmodulsystem KL-LM2 (Tag-/Nachtschaltung), ..., 1100 mm, ...

Für mittlere bis große Sonderfahrzeuge.

Mit 2 gelben PC-Lichthauben und je 16 Hochleistungs-LEDs mit Direktabstrahlung für längeren Blitz bei Tageslicht.

Modularer Aufbau mit Längensvarianz von 900 mm bis zu möglichen 2000 mm in 100 mm Schritten.

Als Zusatzbeleuchtungssysteme können optional justierbare Seitenscheinwerfer "Alley Lights", integrierte Arbeitsscheinwerfer (nach vorne oder hinten), gelbe Blinkleuchten, Anhaltesignalgeber oder LED-Signal Bar gewählt werden.

Technische Daten:

Nennspannung: 12V/24V. Stromaufnahme der Modulausrüstung KL-LM2 (2 Pegel Tag): 2,7A.

Leistungsaufnahme (2 Pegel Tag): 36W. Betriebstemperatur: -40 °C bis +60 °C.

Funkentstörung: CISPR 25, Klasse 3 (leitungsgeführt).

Hochdruckreinigerfest. Gewicht: max. 25 kg je nach Ausstattung.

Bestell-Nr.	Vp.	
2RL 010 711-001	1	Optisches Warnsystem OWS 7 mit LED 2-Pegelmodulsystem KL-LM2, 1100 mm, gelb, 12V
2RL 010 711-411	1	gelb, 12V, mit 2 Seitenscheinwerfern incl. LEDs, je 2 Arbeitsscheinwerfer incl. LEDs nach vorne und hinten, je 1 Anhaltesignalgeber ASG-Matrix nach vorne und hinten und
2RL 010 711-011	1	LSB (LED-Signal Bar zur Absicherung nach hinten), Sonderfarbe Blenden vorne und hinten glasklar gelb, 12V, mit 2 Seitenscheinwerfern incl. LEDs
2RL 010 711-021	1	gelb, 12V, mit 2 Seitenscheinwerfern incl. LEDs und
2RL 010 711-381	1	LSB (LED-Signal Bar zur Absicherung nach hinten), Sonderfarbe Blende hinten transparent gelb, 12V, mit Hinterleuchtung der weißen Werbefläche vorne und hinten *)
2RL 010 711-391	1	gelb, 12V, mit 2 Seitenscheinwerfern incl. LEDs, 2 H3-Arbeitsscheinwerfern incl. Glühlampen nach hinten, 2 Arbeitsscheinwerfern incl. LEDs nach vorne und
2RL 010 711-511	1	LSB (LED-Signal Bar zur Absicherung nach hinten), Sonderfarbe Blende vorne gelb, hinten glasklar gelb, 12V, mit 2 H3-Arbeitsscheinwerfern incl. Glühlampen nach hinten und
2RL 010 711-641	1	LSB (LED-Signal Bar zur Absicherung nach hinten), Sonderfarbe Blende hinten glasklar gelb, 12V, mit Anhaltesignalgeber ASG-Matrix 380 mm nach vorne und hinten,
2RL 010 711-651	1	Sonderfarbe Blenden vorne und hinten glasklar gelb, 12V, mit 2 Seitenscheinwerfern incl. LEDs, Anhaltesignalgeber ASG-Matrix 380 mm nach vorne und
2RL 010 711-701	1	560 mm (Info-Geber) nach hinten, gelbe Blinkleuchten vorne und hinten gelb, 12V, mit 2 Seitenscheinwerfern incl. LEDs, 2 H3-Arbeitsscheinwerfern incl. Glühlampen nach hinten, Anhaltesignalgeber ASG-Matrix 580 mm nach hinten und
2RL 010 711-891	1	LSB (LED-Signal Bar zur Absicherung nach hinten), Sonderfarbe Blenden vorne und hinten glasklar gelb, 12V, mit je 2 H3-Arbeitsscheinwerfern incl. Glühlampen nach vorne und hinten und
2RL 010 711-921	1	gelbe Blinkleuchten vorne und hinten, Sonderfarbe Blenden vorne und hinten glasklar
		Ersatzteile/Zubehör:
9EL 172 563-251	1	Lichthaube, gelb, ohne Ausschnitt
9EL 172 563-351	1	mit Ausschnitt
9EL 172 563-241	1	Lichthaube, glasklar
9MK 181 350-101	1	LED-Leiterplatte, weiß
2XD 176 235-001	1	Alley Light (LED-Seitenscheinwerfer), 12V
1GA 010 467-001	1	H3-Arbeitsscheinwerfer, 12V
9DW 168 426-801	1	Blinkleuchten-Set, gelb
9DW 168 426-811	1	LED-Signal Bar
9EL 172 564-011	1	Blende für OWS 1100 mm breit weiß
9EL 172 564-101	1	glasklar

*) In Deutschland, Österreich und der Schweiz nicht zugelassen

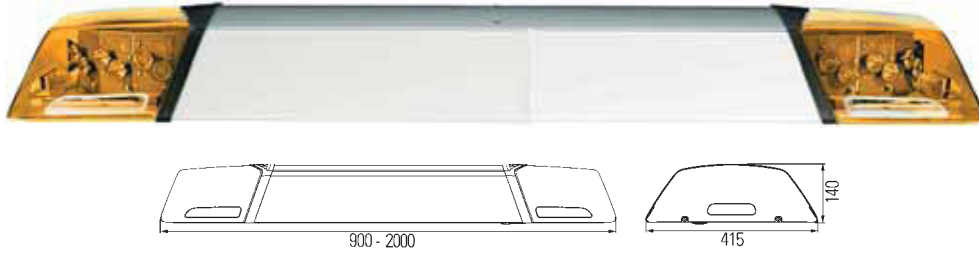

Optisches Warnsystem OWS 7 mit LED 2-Pegelmodulsystem KL-LM2 (Tag-/Nachtschaltung), ..., 1200 mm, 1300 mm, ...

Für mittlere bis große Sonderfahrzeuge.

Mit 2 gelben PC-Lichthauben und je 16 Hochleistungs-LEDs mit Direktabstrahlung für längeren Blitz bei Tageslicht.

Modularer Aufbau mit Längensvarianz von 900 mm bis zu möglichen 2000 mm in 100 mm Schritten.

Als Zusatzbeleuchtungssysteme können optional justierbare Seitenscheinwerfer "Alley Lights", integrierte Arbeitsscheinwerfer (nach vorne oder hinten), gelbe Blinkleuchten, Anhaltesignalgeber oder LED-Signal Bar gewählt werden.

Technische Daten:

Nennspannung: 12V/24V. Stromaufnahme der Modulausrüstung KL-LM2 (2 Pegel Tag): 2,7A.

Leistungsaufnahme (2 Pegel Tag): 36W. Betriebstemperatur: -40 °C bis +60 °C.

Funkentstörung: CISPR 25, Klasse 3 (leitungsführt).

Hochdruckreinigerfest. Gewicht: max. 25 kg je nach Ausstattung.

Bestell-Nr.	Vp.	
2RL 010 711-031	1	Optisches Warnsystem OWS 7 mit LED 2-Pegelmodulsystem KL-LM2, 1200 mm, gelb, 12V
2RL 010 711-041	1	gelb, 12V, mit 2 Seitenscheinwerfern incl. LEDs
2RL 010 711-051	1	gelb, 12V, mit 2 Seitenscheinwerfern incl. LEDs und 1 H3-Arbeitsscheinwerfer incl. Glühlampe nach hinten
2RL 010 711-061	1	gelb, 12V, mit 2 Seitenscheinwerfern incl. LEDs und 2 H3-Arbeitsscheinwerfern incl. Glühlampen nach hinten, Sonderfarbe Blende hinten glasklar
2RL 010 711-071	1	gelb, 12V, mit 2 Seitenscheinwerfern incl. LEDs und je 1 H3-Arbeitsscheinwerfer incl. Glühlampe nach vorne und hinten, Sonderfarbe Blenden vorne und hinten glasklar
2RL 010 711-081	1	gelb, 12V, mit 2 Seitenscheinwerfern incl. LEDs und je 2 H3-Arbeitsscheinwerfern incl. Glühlampen nach vorne und hinten, Sonderfarbe Blenden vorne und hinten glasklar
2RL 010 711-961	1	gelb, 12V, mit je 2 H3-Arbeitsscheinwerfern incl. Glühlampen nach vorne und hinten, gelbe Blinkleuchten vorne und hinten, Sonderfarbe Blenden vorne und hinten glasklar
<hr/>		
2RL 010 711-601	1	Optisches Warnsystem OWS 7 mit LED 2-Pegelmodulsystem KL-LM2, 1300 mm, gelb, 12V
2RL 010 711-981	1	gelb, 12V, mit Hinterleuchtung der weißen Werbefläche vorne und hinten *)
2RL 010 711-631	1	gelb, 12V, mit 2 H3-Arbeitsscheinwerfern incl. Glühlampen nach hinten und LSB (LED-Signal-Bar zur Absicherung nach hinten), Sonderfarbe Blende hinten glasklar
2RL 010 711-751	1	gelb, 12V, mit 1 H3-Arbeitsscheinwerfer incl. Glühlampe nach hinten und ASG (Anhaltesignalgeber nach vorne), Sonderfarbe Blenden vorne und hinten glasklar
2RL 010 711-791	1	gelb, 12V, mit 2 Seitenscheinwerfern incl. LEDs, je 2 H3-Arbeitsscheinwerfern incl. Glühlampen nach vorne und hinten, Sonderfarbe Blenden vorne und hinten glasklar
Ersatzteile/Zubehör:		
9EL 172 563-251	1	Lichthaube, gelb, ohne Ausschnitt
9EL 172 563-351	1	Lichthaube, gelb, mit Ausschnitt
9EL 172 563-241	1	Lichthaube, glasklar
9MK 181 350-101	1	LED-Leiterplatte, weiß
2XD 176 235-001	1	Alley Light (LED-Seitenscheinwerfer), 12V
1GA 010 467-001	1	H3-Arbeitsscheinwerfer, 12V
9DW 168 426-801	1	Blinkleuchten-Set, gelb
9DW 168 426-811	1	LED-Signal Bar

*) In Deutschland, Österreich und der Schweiz nicht zugelassen

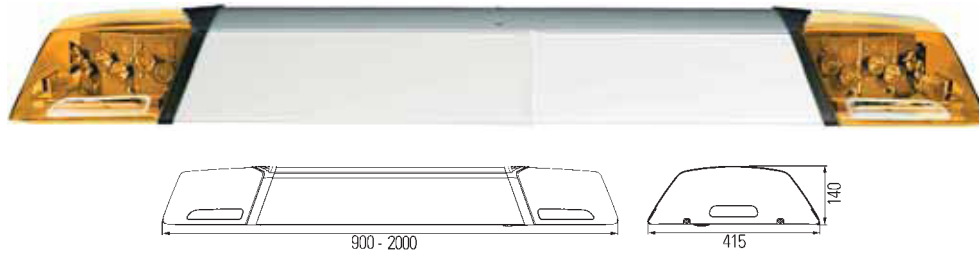

Optisches Warnsystem OWS 7 mit LED 2-Pegelmodulsystem KL-LM2 (Tag-/Nachtschaltung), ..., 1400 mm, ...

Für mittlere bis große Sonderfahrzeuge.

Mit 2 gelben PC-Lichthauben und je 16 Hochleistungs-LEDs mit Direktabstrahlung für längeren Blitz bei Tageslicht.

Modularer Aufbau mit Längensvarianz von 900 mm bis zu möglichen 2000 mm in 100 mm Schritten.

Als Zusatzbeleuchtungssysteme können optional justierbare Seitenscheinwerfer "Alley Lights", integrierte Arbeitsscheinwerfer (nach vorne oder hinten), gelbe Blinkleuchten, Anhaltensignalgeber oder LED-Signal Bar gewählt werden.

Technische Daten:

Nennspannung: 12V/24V. Stromaufnahme der Modulausrüstung KL-LM2 (2 Pegel Tag): 2,7A.

Leistungsaufnahme (2 Pegel Tag): 36W.

Betriebstemperatur: -40 °C bis +60 °C.

Funkentstörung: CISPR 25, Klasse 3 (leitungsgeführt).

Hochdruckreinigerfest. Gewicht: max. 25 kg je nach Ausstattung.

Bestell-Nr.	Vp.	
		Optisches Warnsystem OWS 7 mit LED 2-Pegelmodulsystem KL-LM2, 1400 mm,
2RL 010 711-301	1	gelb, 12V
2RL 010 711-611	1	gelb, 12V, mit Hinterleuchtung der weißen Werbefläche vorne und hinten *)
2RL 010 711-091	1	gelb, 12V, mit 1 H3-Arbeitsscheinwerfer incl. Glühlampe nach hinten, Sonderfarbe Blende hinten glasklar
2RL 010 711-101	1	gelb, 12V, mit 2 H3-Arbeitsscheinwerfern incl. Glühlampen nach hinten
2RL 010 711-111	1	gelb, 12V, mit 2 Seitenscheinwerfern incl. LEDs
2RL 010 711-121	1	gelb, 12V, mit 2 Seitenscheinwerfern incl. LEDs und 2 H3-Arbeitsscheinwerfern incl. Glühlampen nach hinten, Sonderfarbe Blende hinten glasklar
2RL 010 711-901	1	gelb, 12V, mit 2 Seitenscheinwerfern incl. LEDs und 2 H3-Arbeitsscheinwerfern incl. Glühlampen nach vorne, Sonderfarbe Blenden vorne und hinten glasklar
2RL 010 711-131	1	gelb, 12V, mit 2 Seitenscheinwerfern incl. LEDs und LSB (LED-Signal-Bar zur Absicherung nach hinten), Sonderfarbe Blende hinten glasklar
2RL 010 711-621	1	gelb, 12V, mit 2 H3-Arbeitsscheinwerfern incl. Glühlampen nach hinten, 1 gelbe Blinkleuchte nach hinten und LSB (LED-Signal-Bar zur Absicherung nach hinten), Sonderfarbe Blende hinten glasklar
2RL 010 711-731	1	gelb, 12V, mit 2 H3-Arbeitsscheinwerfern incl. Glühlampen nach vorne, Sonderfarbe Blenden vorne und hinten glasklar
2RL 010 711-581	1	gelb, 12V, mit 2 Seitenscheinwerfern incl. LEDs, 2 Arbeitsscheinwerfern incl. LEDs nach hinten und LSB (LED-Signal-Bar zur Absicherung nach hinten), Sonderfarbe Blende hinten glasklar
2RL 010 711-361	1	gelb, 24V
		Ersatzteile:
9EL 172 563-251	1	Lichthaube, gelb, ohne Ausschnitt
9EL 172 563-351	1	Lichthaube, gelb, mit Ausschnitt
9EL 172 563-241	1	Lichthaube, glasklar
9MK 181 350-101	1	LED-Leiterplatte, weiß
2XD 176 235-001	1	Alley Light (LED-Seitenscheinwerfer), 12V
1GA 010 467-001	1	H3-Arbeitsscheinwerfer, 12V
9DW 168 426-811	1	LED-Signal Bar

*) In Deutschland, Österreich und der Schweiz nicht zugelassen

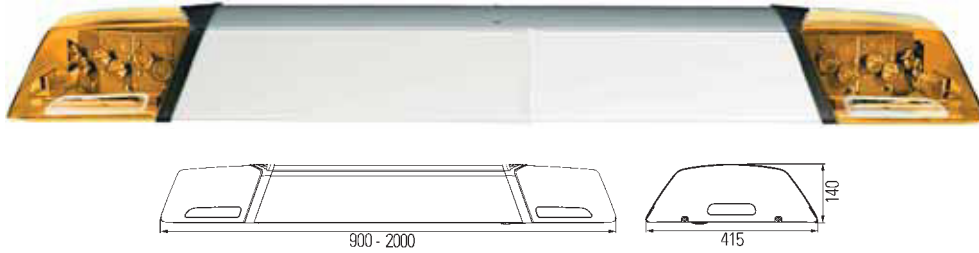

Optisches Warnsystem OWS 7 mit LED 2-Pegelmodulsystem KL-LM2 (Tag-/Nachtschaltung), ..., 1600 mm, ...,

Für mittlere bis große Sonderfahrzeuge.

Mit 2 gelben PC-Lichthauben und je 16 Hochleistungs-LEDs mit Direktabstrahlung für längeren Blitz bei Tageslicht.

Modularer Aufbau mit Längensvarianz von 900 mm bis zu möglichen 2000 mm in 100 mm Schritten.

Als Zusatzbeleuchtungssysteme können optional justierbare Seitenscheinwerfer "Alley Lights", integrierte Arbeitsscheinwerfer (nach vorne oder hinten), gelbe Blinkleuchten, Anhaltensignalgeber oder LED-Signal Bar gewählt werden.

Technische Daten:

Nennspannung: 12V/24V. Stromaufnahme der Modulausrüstung KL-LM2 (2 Pegel Tag): 2,7A.

Leistungsaufnahme (2 Pegel Tag): 36W.

Betriebstemperatur: -40 °C bis +60 °C.

Funkentstörung: CISPR 25, Klasse 3 (leitungsgeführt).

Hochdruckreinigerfest. Gewicht: max. 25 kg je nach Ausstattung.

Bestell-Nr.	Vp.	
2RL 010 711-141	1	Optisches Warnsystem OWS 7 mit LED 2-Pegelmodulsystem KL-LM2, 1600 mm, gelb, 12V
2RL 010 711-151	1	gelb, 12V, mit 2 Seitenscheinwerfern incl. LEDs und 1 H3-Arbeitsscheinwerfer incl. Glühlampe nach hinten, Sonderfarbe Blende hinten glasklar
2RL 010 711-161	1	gelb, 12V, mit 2 Seitenscheinwerfern incl. LEDs und 2 H3-Arbeitsscheinwerfern incl. Glühlampen nach hinten, Sonderfarbe Blende hinten glasklar
2RL 010 711-171	1	gelb, 12V, mit 2 Seitenscheinwerfern incl. LEDs und je 1 H3-Arbeitsscheinwerfer incl. Glühlampe nach vorne und hinten, Sonderfarbe Blenden vorne und hinten glasklar
2RL 010 711-181	1	gelb, 12V, mit 2 Seitenscheinwerfern incl. LEDs und je 2 H3-Arbeitsscheinwerfern incl. Glühlampen nach vorne und hinten, Sonderfarbe Blenden vorne und hinten glasklar
2RL 010 711-191	1	gelb, 12V, mit 2 Seitenscheinwerfern incl. LEDs, je 2 H3-Arbeitsscheinwerfern incl. Glühlampen nach vorne und hinten und LSB (LED-Signal-Bar zur Absicherung nach hinten), Sonderfarbe Blenden vorne und hinten glasklar
2RL 010 711-281	1	gelb, 24V, mit 2 Seitenscheinwerfern incl. LEDs und 2 H3-Arbeitsscheinwerfern incl. Glühlampen nach hinten, Sonderfarbe Blende hinten glasklar
2RL 010 711-781	1	gelb, 24V, mit 2 Seitenscheinwerfern incl. LEDs, je 2 H3-Arbeitsscheinwerfern incl. Glühlampen nach vorne und hinten, gelbe Blinkleuchte nach vorne und hinten und LSB (LED-Signal Bar zur Absicherung nach hinten), Sonderfarbe Blenden vorne und hinten glasklar
2RL 010 711-841	1	gelb, 24V, mit Hinterleuchtung der weißen Werbefläche vorne *)
		Ersatzteile:
9EL 172 563-251	1	Lichthaube, gelb, ohne Ausschnitt
9EL 172 563-351	1	Lichthaube, gelb, mit Ausschnitt
9EL 172 563-241	1	Lichthaube, glasklar
9MK 181 350-101	1	LED-Leiterplatte, weiß
2XD 176 235-001	1	Alley Light (LED-Seitenscheinwerfer), 12V
1GA 010 467-001	1	H3-Arbeitsscheinwerfer, 12V
9DW 168 426-811	1	LED-Signal Bar

*) In Deutschland, Österreich und der Schweiz nicht zugelassen

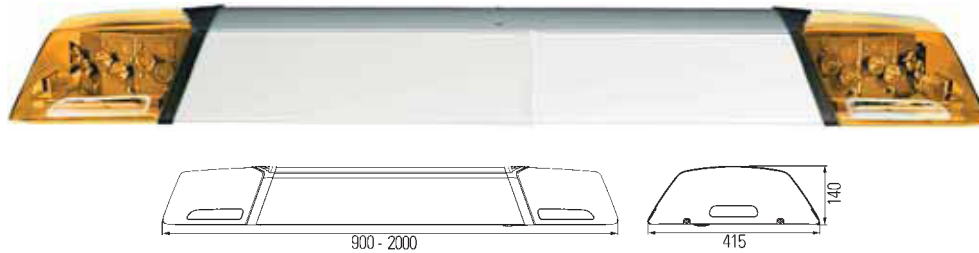

Optisches Warnsystem OWS 7 mit LED 2-Pegelmodulsystem KL-LM2 (Tag-/Nachtschaltung), ..., 1700 mm, 1800 mm, 2000 mm

Für mittlere bis große Sonderfahrzeuge.

Mit 2 gelben PC-Lichthauben und je 16 Hochleistungs-LEDs mit Direktabstrahlung für längeren Blitz bei Tageslicht.

Modularer Aufbau mit Längenvarianz von 900 mm bis zu möglichen 2000 mm in 100 mm Schritten.

Als Zusatzbeleuchtungssysteme können optional justierbare Seitenscheinwerfer "Alley Lights", integrierte Arbeitsscheinwerfer (nach vorne oder hinten), gelbe Blinkleuchten, Anhaltensignalgeber oder LED-Signal Bar gewählt werden.

Technische Daten:

Nennspannung: 12V/24V. Stromaufnahme der Modulausrüstung KL-LM2 (2 Pegel Tag): 2,7A.

Leistungsaufnahme (2 Pegel Tag): 36W. Betriebstemperatur: -40 °C bis +60 °C.

Funkentstörung: CISPR 25, Klasse 3 (leitungsgeführt).

Hochdruckreinigerfest. Gewicht: max. 25 kg je nach Ausstattung.

Bestell-Nr.	Vp.	
2RL 010 711-341	1	Optisches Warnsystem OWS 7 mit LED 2-Pegelmodulsystem KL-LM2, 1700 mm, gelb, 24V, mit 2 Seitenscheinwerfern incl. LEDs und 4 H3-Arbeitsscheinwerfern incl. Glühlampen nach hinten, Sonderfarbe Blenden vorne und hinten glasklar
2RL 010 711-201	1	Optisches Warnsystem OWS 7 mit LED 2-Pegelmodulsystem KL-LM2, 1800 mm, gelb, 24V
2RL 010 711-211	1	gelb, 24V, mit 2 Seitenscheinwerfern incl. LEDs und 2 H3-Arbeitsscheinwerfern incl. Glühlampen nach hinten, Sonderfarbe Blende hinten glasklar
2RL 010 711-541	1	gelb, 24V, mit 2 Seitenscheinwerfern incl. LEDs, 2 H3-Arbeitsscheinwerfern incl. Glühlampen nach hinten und LSB (LED-Signal Bar zur Absicherung nach hinten), Sonderfarbe Blende hinten glasklar
2RL 010 711-221	1	gelb, 24V, mit 2 Seitenscheinwerfern incl. LEDs und je 2 H3-Arbeitsscheinwerfern incl. Glühlampen nach vorne und hinten, Sonderfarbe Blenden vorne und hinten glasklar
2RL 010 711-351	1	Optisches Warnsystem OWS 7 mit LED 2-Pegelmodulsystem KL-LM2, 2000 mm, gelb, 24V
		Ersatzteile:
9EL 172 563-251	1	Lichthaube, gelb, ohne Ausschnitt
9EL 172 563-351	1	Lichthaube, gelb, mit Ausschnitt
9EL 172 563-241	1	Lichthaube, glasklar
9MK 181 350-101	1	LED-Leiterplatte, weiß
9DW 168 426-811	1	LED-Signal Bar

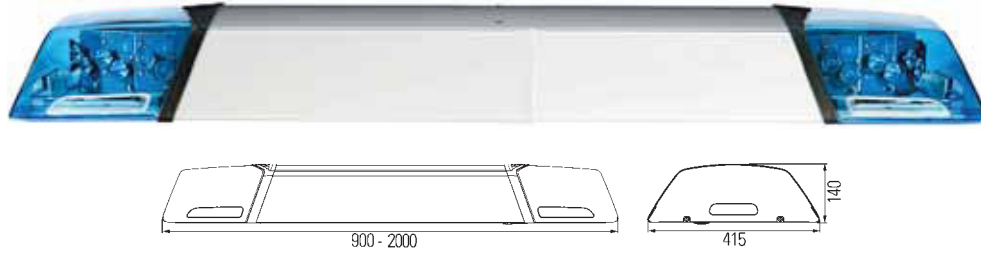

Optisches Warnsystem OWS 7 mit LED 2-Pegelmodulsystem KL-LM2 (Tag-/Nachtschaltung), 1100 mm, 1200 mm, 1300 mm, ...

Für mittlere bis große Sonderfahrzeuge.

Mit 2 blauen PC-Lichthauben und je 16 Hochleistungs-LEDs mit Direktabstrahlung für längeren Blitz bei Tageslicht.

Modularer Aufbau mit Längensvarianz von 900 mm bis zu möglichen 2000 mm in 100 mm Schritten.

Als Zusatzbeleuchtungssysteme können optional justierbare Seitenscheinwerfer "Alley Lights", integrierte Arbeitsscheinwerfer (nach vorne oder hinten), gelbe Blinkleuchten, Anhaltensignalgeber oder LED-Signal Bar gewählt werden.

Technische Daten:

Nennspannung: 12V/24V. Stromaufnahme der Modulausrüstung KL-LM2 (2 Pegel Tag): 2,7A.

Leistungsaufnahme (2 Pegel Tag): 36W. Betriebstemperatur: -40 °C bis +60 °C.

Funkentstörung: CISPR 25, Klasse 3 (leitungsgeführt).

Hochdruckreinigerfest. Gewicht: max. 25 kg je nach Ausstattung.

Bestell-Nr.	Vp.	
2RL 010 713-261	1	Optisches Warnsystem OWS 7 mit LED 2-Pegelmodulsystem KL-LM2, 1100 mm, blau, 12V, mit 2 H3-Arbeitsscheinwerfern incl. Glühlampen nach vorne und hinten und LSB (LED-Signal Bar zur Absicherung nach hinten)
2RL 010 713-371	1	
2RL 010 713-501	1	Optisches Warnsystem OWS 7 mit LED 2-Pegelmodulsystem KL-LM2, 1200 mm, blau, 12V
2RL 010 713-351	1	
2RL 010 713-201	1	Optisches Warnsystem OWS 7 mit LED 2-Pegelmodulsystem KL-LM2, 1300 mm, blau, 12V, mit 2 Seitenscheinwerfern incl. LEDs und LSB (LED-Signal Bar zur Absicherung nach hinten)
		Ersatzteile:
9EL 172 563-011	1	Lichthaube, blau, ohne Ausschnitt
9EL 172 563-111	1	mit Ausschnitt
9EL 172 563-241	1	Lichthaube, glasklar
9MK 181 350-001	1	LED-Leiterplatte, blau
2XD 176 235-001	1	Alley Light (LED-Seitenscheinwerfer), 12V
1GA 010 467-001	1	H3-Arbeitsscheinwerfer, 12V
9DW 168 426-801	1	Blinkleuchten-Set, gelb
9DW 168 426-811	1	LED-Signal Bar
9EL 172 564-011	1	Blende für OWS 1100 mm breit, weiß

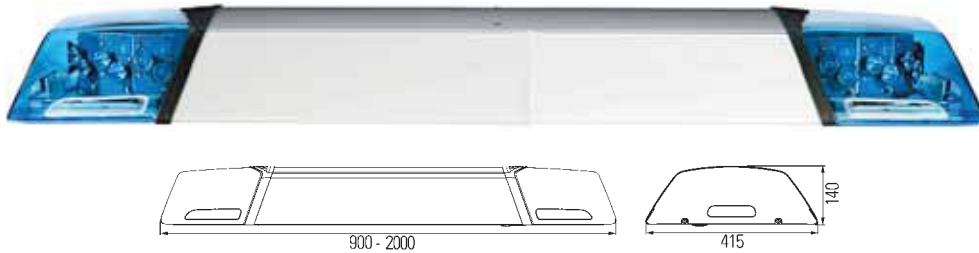

Optisches Warnsystem OWS 7 mit LED 2-Pegelmodulsystem KL-LM2 (Tag-/Nachtschaltung), ..., 1400 mm, ...

Für mittlere bis große Sonderfahrzeuge.

Mit 2 blauen PC-Lichthauben und je 16 Hochleistungs-LEDs mit Direktabstrahlung für längeren Blitz bei Tageslicht.

Modularer Aufbau mit Längensvarianz von 900 mm bis zu möglichen 2000 mm in 100 mm Schritten.

Als Zusatzbeleuchtungssysteme können optional justierbare Seitenscheinwerfer "Alley Lights", integrierte Arbeitsscheinwerfer (nach vorne oder hinten), gelbe Blinkleuchten, Anhaltesignalgeber oder LED-Signal Bar gewählt werden.

Technische Daten:

Nennspannung: 12V/24V. Stromaufnahme der Modulausrüstung KL-LM2 (2 Pegel Tag): 2,7A.

Leistungsaufnahme (2 Pegel Tag): 36W. Betriebstemperatur: -40 °C bis +60 °C.

Funkentstörung: CISPR 25, Klasse 3 (leitungsgeführt).

Hochdruckreinigerfest. Gewicht: max. 25 kg je nach Ausstattung.

Bestell-Nr.	Vp.	
		Optisches Warnsystem OWS 7 mit LED 2-Pegelmodulsystem KL-LM2, 1400 mm,
2RL 010 713-301	1	blau, 12V
2RL 010 713-141	1	blau, 12V, mit LSB (LED-Signal Bar zur Absicherung nach hinten)
2RL 010 713-181	1	blau, 12V, mit 2 Seitenscheinwerfern incl. LEDs und LSB (LED-Signal Bar zur Absicherung nach hinten)
2RL 010 713-191	1	blau, 12V, mit 1 H3-Arbeitsscheinwerfer incl. Glühlampe nach hinten und LSB (LED-Signal Bar zur Absicherung nach hinten)
2RL 010 713-361	1	blau, 12V, mit 1 H3-Arbeitsscheinwerfer incl. Glühlampe nach hinten, Anhaltesignalgeber ASG-Matrix 380 mm nach hinten und LSB (LED-Signal Bar zur Absicherung nach hinten), Sonderfarbe Blenden vorne und hinten glasklar
2RL 010 713-451	1	blau, 12V, mit 2 Seitenscheinwerfern incl. LEDs, 2 H3-Arbeitsscheinwerfern incl. Glühlampen nach hinten und LSB (LED-Signal Bar zur Absicherung nach hinten), Sonderfarbe Blenden vorne und hinten glasklar
2RL 010 713-461	1	blau, 12V, mit 2 Seitenscheinwerfern incl. LEDs, 1 H3-Arbeitsscheinwerfer incl. Glühlampe nach hinten, Anhaltesignalgeber ASG-Matrix 380 mm nach hinten und LSB (LED-Signal Bar zur Absicherung nach hinten), Sonderfarbe Blenden vorne und hinten glasklar
2RL 010 713-471	1	blau, 12V, mit 2 Seitenscheinwerfern incl. LEDs und 2 H3-Arbeitsscheinwerfern incl. Glühlampen nach hinten, Sonderfarbe Blenden vorne und hinten glasklar
2RL 010 713-381	1	blau, 12V, mit 1 gelben Blinkleuchte nach hinten und LSB (LED-Signal Bar zur Absicherung nach hinten), Sonderfarbe Blenden vorne und hinten glasklar
2RL 010 713-481	1	blau, 12V, mit 2 Seitenscheinwerfern incl. LEDs, Anhaltesignalgeber ASG-Matrix nach hinten und je 1 gelben Blinkleuchte nach vorne und hinten, Sonderfarbe Blenden vorne und hinten glasklar
2RL 010 713-491	1	blau, 12V, mit Anhaltesignalgeber ASG-Matrix 380 mm nach hinten, Sonderfarbe Blenden vorne und hinten glasklar
2RL 010 713-521	1	blau, 12V, mit 2 Arbeitsscheinwerfern incl. LEDs nach hinten und LSB (LED-Signal Bar zur Absicherung nach hinten), Sonderfarbe Blenden vorne und hinten glasklar
2RL 010 713-541	1	blau, 12V, mit 2 Seitenscheinwerfern incl. LEDs, Sonderfarbe Blenden vorne und hinten glasklar
2RL 010 713-561	1	blau, 12V, mit LSB (LED-Signal Bar zur Absicherung nach hinten), Sonderfarbe Blenden vorne und hinten glasklar
2RL 010 713-571	1	blau, 12V, mit 1 gelben Blinkleuchte nach hinten und LSB (LED-Signal Bar zur Absicherung nach hinten), Sonderfarbe Blenden vorne und hinten glasklar
2RL 010 711-711	1	blau, 12V, mit 2 H3-Arbeitsscheinwerfern incl. Glühlampen nach hinten, Sonderfarbe Blenden vorne und hinten glasklar
		Ersatzteile:
9EL 172 563-011	1	Lichthaube, blau, ohne Ausschnitt
9EL 172 563-111	1	Lichthaube, blau, mit Ausschnitt
9EL 172 563-241	1	Lichthaube, glasklar
9MK 181 350-001	1	LED-Leiterplatte, blau
2XD 176 235-001	1	Alley Light (LED-Seitenscheinwerfer), 12V
1GA 010 467-001	1	H3-Arbeitsscheinwerfer, 12V
9DW 168 426-801	1	Blinkleuchten-Set, gelb
9DW 168 426-811	1	LED-Signal Bar

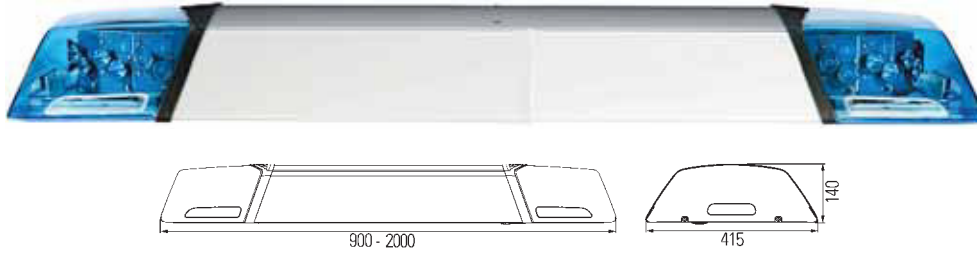

Optisches Warnsystem OWS 7 mit LED 2-Pegelmodulsystem KL-LM2 (Tag-/Nachtschaltung), ..., 1500 mm, 1600 mm, 2000 mm

Für mittlere bis große Sonderfahrzeuge.

Mit 2 blauen PC-Lichthauben und je 16 Hochleistungs-LEDs mit Direktabstrahlung für längeren Blitz bei Tageslicht.

Modularer Aufbau mit Längensvarianz von 900 mm bis zu möglichen 2000 mm in 100 mm Schritten.

Als Zusatzbeleuchtungssysteme können optional justierbare Seitenscheinwerfer "Alley Lights", integrierte Arbeitsscheinwerfer (nach vorne oder hinten), gelbe Blinkleuchten, Anhaltesignalgeber oder LED-Signal Bar gewählt werden.

Technische Daten:

Nennspannung: 12V/24V. Stromaufnahme der Modulausrüstung KL-LM2 (2 Pegel Tag): 2,7A.

Leistungsaufnahme (2 Pegel Tag): 36W. Betriebstemperatur: -40 °C bis +60 °C.

Funkentstörung: CISPR 25, Klasse 3 (leitungsgeführt).

Hochdruckreinigerfest. Gewicht: max. 25 kg je nach Ausstattung.

Bestell-Nr.	Vp.	
2RL 010 713-241	1	Optisches Warnsystem OWS 7 mit LED 2-Pegelmodulsystem KL-LM2, 1500 mm, blau, 12V, mit 1 Anhaltesignalgeber ASG-Matrix nach hinten und LSB (LED-Signal Bar zur Absicherung nach hinten)
2RL 010 713-551	1	blau, 12V, mit 1 Anhaltesignalgeber ASG-Matrix nach hinten, Sonderfarbe Blenden vorne und hinten glasklar
2RL 010 713-271	1	blau, 12V, mit 2 Seitenscheinwerfern incl. LEDs, 2 H3-Arbeitsscheinwerfern incl. Glühlampen nach hinten und LSB (LED-Signal Bar zur Absicherung nach hinten)
2RL 010 713-581	1	blau, 12V, mit 2 Seitenscheinwerfern incl. LEDs, 2 H3-Arbeitsscheinwerfern incl. Glühlampen nach hinten und LSB (LED-Signal Bar zur Absicherung nach hinten), Sonderfarbe Blenden vorne und hinten glasklar
2RL 010 713-131	1	Optisches Warnsystem OWS 7 mit LED 2-Pegelmodulsystem KL-LM2, 1600 mm, blau, 12V, mit 2 Seitenscheinwerfern incl. LEDs und 1 H3-Arbeitsscheinwerfer incl. Glühlampe nach hinten
2RL 010 713-281	1	blau, 12V, mit LSB (LED-Signal Bar zur Absicherung nach hinten, mit 6 Modulen)
2RL 010 713-291	1	blau, 12V, mit LSB (LED-Signal Bar zur Absicherung nach hinten, mit 8 Modulen)
2RL 010 713-221	1	blau, 24V
2RL 010 713-311	1	Optisches Warnsystem OWS 7 mit LED 2-Pegelmodulsystem KL-LM2, 2000 mm, blau, 24V, mit 1 gelben Blinkleuchte nach vorne
		Ersatzteile:
9EL 172 563-011	1	Lichthaube, blau, ohne Ausschnitt
9EL 172 563-111	1	Lichthaube, blau, mit Ausschnitt
9EL 172 563-241	1	Lichthaube, glasklar
9MK 181 350-001	1	LED-Leiterplatte, blau
2XD 176 235-001	1	Alley Light (LED-Seitenscheinwerfer), 12V
1GA 010 467-001	1	H3-Arbeitsscheinwerfer, 12V
9DW 168 426-811	1	LED-Signal Bar
9DW 168 426-801	1	Blinkleuchten-Set, gelb

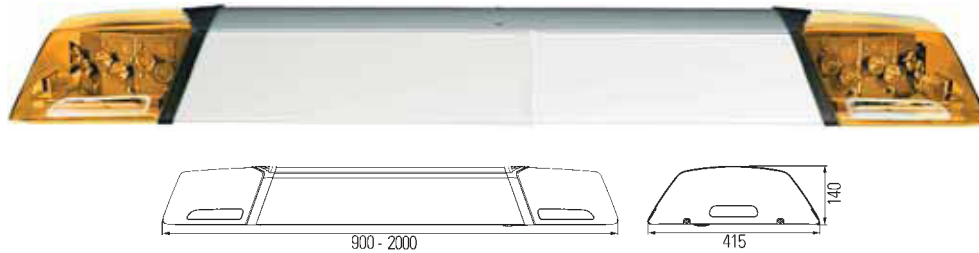

Optisches Warnsystem OWS 7 mit LED 2-Pegelrotationssystem KL-LM4 (Tag-/Nachtschaltung), 1100 mm, 1200 mm, 1400 mm, 1800 mm, 2000 mm

Für mittlere bis große Sonderfahrzeuge.

Mit 2 gelben PC-Lichthauben und je 16 Hochleistungs-LEDs mit Direktabstrahlung für längeren Blitz bei Tageslicht.

Modularer Aufbau mit Längensvarianz von 900 mm bis zu möglichen 2000 mm in 100 mm Schritten.

Als Zusatzbeleuchtungssysteme können optional justierbare Seitenscheinwerfer "Alley Lights", integrierte Arbeitsscheinwerfer (nach vorne oder hinten), gelbe Blinkleuchten, Anhaltesignalgeber oder LED-Signal Bar gewählt werden.

Technische Daten:

Nennspannung: 12V / 24V.

Stromaufnahme der Modulausrüstung KL-LM4 (2 Pegel Tag): 2,7A.

Leistungsaufnahme (2 Pegel Tag): 36W.

Betriebstemperatur: -40 °C bis +60 °C.

Funkentstörung: CISPR 25, Klasse 3 (leitungsgeführt).

Hochdruckreinigerfest. Gewicht: max. 25 kg je nach Ausstattung.

Bestell-Nr.	Vp.	
2RL 010 711-721	1	Optisches Warnsystem OWS 7 mit LED 2-Pegelrotationssystem KL-LM4, 1100 mm, gelb, 12V, mit LSB (LED-Signal Bar zur Absicherung nach hinten), Sonderfarbe Blende hinten glasklar
2RL 010 711-591	1	Optisches Warnsystem OWS 7 mit LED 2-Pegelrotationssystem KL-LM4, 1200 mm, gelb, 12V, mit 2 Seitenscheinwerfern incl. LEDs, je 1 H3-Arbeitsscheinwerfer incl. Glühlampe nach vorne und hinten und LSB (LED-Signal Bar zur Absicherung nach hinten), Sonderfarbe Blenden vorne und hinten glasklar
2RL 010 713-531	1	Optisches Warnsystem OWS 7 mit LED 2-Pegelrotationssystem KL-LM4, 1400 mm, gelb, 12V
2RL 010 711-571	1	Optisches Warnsystem OWS 7 mit LED 2-Pegelrotationssystem KL-LM4, 1800 mm, gelb, 24V
2RL 010 711-421	1	Optisches Warnsystem OWS 7 mit LED 2-Pegelrotationssystem KL-LM4, 2000 mm, gelb, 24V
2RL 010 711-431	1	gelb, 24V, mit LSB (LED-Signal Bar zur Absicherung nach hinten), Sonderfarbe Blende hinten glasklar
2RL 010 711-521	1	gelb, 24V, mit 2 H3-Arbeitsscheinwerfern incl. Glühlampen nach hinten und LSB (LED-Signal Bar zur Absicherung nach hinten), Sonderfarbe Blenden vorne und hinten glasklar
2RL 010 711-821	1	gelb, 24V, mit 2 Seitenscheinwerfern incl. LEDs, je 2 H3-Arbeitsscheinwerfern incl. Glühlampen nach vorne und hinten, gelbe Blinkleuchten vorne und hinten und LSB (LED-Signal Bar zur Absicherung nach hinten), Sonderfarbe Blenden vorne und hinten glasklar
Ersatzteile:		
9EL 172 563-251	1	Lichthaube, gelb, ohne Ausschnitt
9EL 172 563-351	1	Lichthaube, gelb, mit Ausschnitt
9EL 172 563-241	1	Lichthaube, glasklar
2XD 176 235-001	1	Alley Light (LED-Seitenscheinwerfer), 12V
1GA 010 467-001	1	H3-Arbeitsscheinwerfer, 12V
9DW 168 426-811	1	LED-Signal Bar

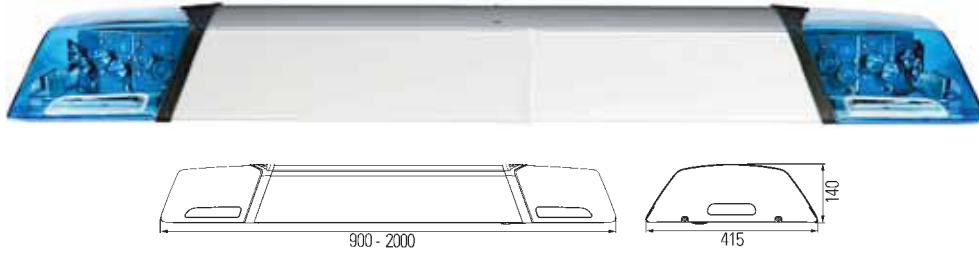

Optisches Warnsystem OWS 7 mit LED 2-Pegelrotationssystem KL-LM4 (Tag-/Nachtschaltung), 1200 mm

Für mittlere bis große Sonderfahrzeuge.

Mit 2 blauen PC-Lichthauben und je 16 Hochleistungs-LEDs mit Direktabstrahlung für längeren Blitz bei Tageslicht.

Modularer Aufbau mit Längsvarianz von 900 mm bis zu möglichen 2000 mm in 100 mm Schritten.

Als Zusatzbeleuchtungssysteme können optional justierbare Seitenscheinwerfer "Alley Lights", integrierte Arbeitsscheinwerfer (nach vorne oder hinten), gelbe Blinkleuchten, Anhaltesignalgeber oder LED-Signal Bar gewählt werden.

Technische Daten:

Nennspannung: 12V / 24V.

Stromaufnahme der Modulausrüstung KL-LM4 (2 Pegel Tag): 2,7A.

Leistungsaufnahme (2 Pegel Tag): 36W.

Betriebstemperatur: -40 °C bis +60 °C.

Funkentstörung: CISPR 25, Klasse 3 (leitungsführt).

Hochdruckreinigerfest. Gewicht: max. 25 kg je nach Ausstattung.

Bestell-Nr.	Vp.	
2RL 010 713-391	1	Optisches Warnsystem OWS 7 mit LED 2-Pegelrotationssystem KL-LM4, 1200 mm, blau, 12V, Sonderfarbe Blenden vorne und hinten glasklar
		Ersatzteile:
9EL 172 563-011	1	Lichthaube, blau ohne Ausschnitt
9EL 172 563-241	1	Lichthaube, glasklar

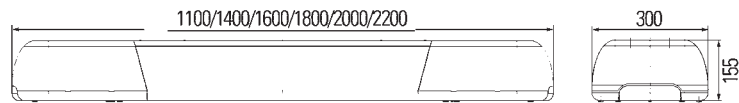

Bestell-Nr.	Vp.	
2RL 009 688-...		Optisches Warnsystem OWS-QS, nur Zubehör und Ersatzteile lieferbar
2RL 009 279-...		Optisches Warnsystem OWS-QS, nur Zubehör und Ersatzteile lieferbar
		Ersatzteile:
9EL 863 117-071	1	Lichthaube, gelb (KL-ER, KL-MR, KL-XL2, KL-XR2)
9EL 863 117-141	1	blau (KL-LR2)
2RL 863 132-021	1	Drehspiegelmodul (KL-ER), 12V
9XR 855 975-001	1	Treibriemen (2 Stück) (KL-ER)
2RL 863 106-001	1	Doppelblitzmodul (KL-XL2), 12V
2RL 863 106-011	1	24V
8GS 859 634-001	1	Blitzröhre (KL-XL2)
2RL 863 123-001	1	Blitzmodul (KL-XR2), 12V
2RL 863 123-011	1	24V
8GS 863 889-001	1	Blitzröhre (KL-XR2)

Zugschalter

Mit rotem Kontrolllicht, ohne Glühlampe.



Bestell-Nr.	Vp.	
6ED 004 778-011	2	Zugschalter
		Zubehör:
8GP 002 095-121	10	W5/1,2-Glühlampe,
8GP 002 095-241	10	12V1,2W
		24V1,2W

Gummiunterlagen



Bestell-Nr.	Vp.	
		Gummiunterlage
9GD 864 286-011	1	gewölbt, für OWS-QS 1400 mm

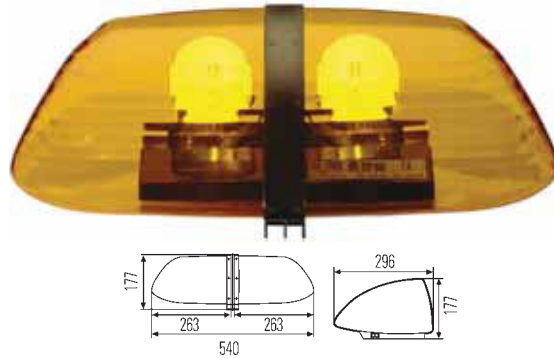

Optisches Warnsystem OWS 540, 540 mm

Für Abschleppdienste, Behördenfahrzeuge und Kraftfahrzeuge mit Überlänge oder Überbreite.
 Mit 2 Lichthauben, Gummiunterlage und H1-Glühlampen.
 Lichtaustritt (Ø Reflektor): 83 mm.

Gelbe und blaue Lichthauben mit Optik.
 Eine 4 m lange Anschlussleitung gehört zum Lieferumfang.
 Technische Daten:
 Nennspannung: 12V / 24V.
 Betriebsspannungsbereich: 10V - 15,5V bei 12V, 20V - 31V bei 24V.
 Stromaufnahme der Rundum-Kennleuchten: 9,4A bei 12V, 5,4A bei 24V.
 Betriebstemperatur: -40 °C bis +60 °C.
 Funkentstörung: CISPR 25, Klasse 5 (leitungsgeführt).
 Hochdruckreinigerfest. Gewicht: max. 5 kg je nach Ausstattung.

Bestell-Nr.	Vp.	
2RL 007 900-501	1	Optisches Warnsystem, OWS 540, 540 mm, gelb, 12V
2RL 007 900-521	1	gelb, 12V, mit Magnethalterung
2RL 007 900-511	1	gelb, 24V
Ersatzteile:		
9EL 861 912-001	1	Lichthaube gelb, links
9EL 861 913-001	1	rechts
9EL 861 912-021	1	Lichthaube blau, links
9EL 861 913-021	1	rechts
		Reflektor
9DX 862 849-001	1	für OWS gelb, mit Metallreflektor
9DX 861 976-001	1	für OWS blau
9MN 860 677-021	1	Motor, 12V/24V
		H1-Glühlampe,
8GH 002 089-133	1	12V55W
8GH 002 089-251	1	24V70W

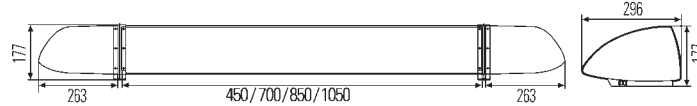

Optisches Warnsystem

OWS 1000, 1000 mm. OWS 1250, 1250 mm. OWS 1400, 1400 mm. OWS 1600, 1600 mm

Für Abschleppdienste, Behördenfahrzeuge und Kraftfahrzeuge mit Überlänge oder Überbreite.

Mit 2 Lichthauben, beschriftbaren Blenden und H1-Glühlampen.

Lichtaustritt (Ø Reflektor): 83 mm.

Gelbe und blaue Lichthauben mit Optik.

Eine 4 m lange Anschlussleitung gehört zum Lieferumfang.

Technische Daten:

Nennspannung: 12V / 24V.

Betriebsspannungsbereich: 10V - 15,5V bei 12V, 20V - 31V bei 24V.

Stromaufnahme der Rundum-Kennleuchten: 9,4A bei 12V, 5,4A bei 24V.

Betriebstemperatur: -40 °C bis +60 °C.

Funkentstörung: CISPR 25, Klasse 5 (leitungsgeführt).

Hochdruckreinerfest. Gewicht: max. 5 kg je nach Ausstattung.

Bestell-Nr.	Vp.	
		Optisches Warnsystem, OWS 1000, 1000 mm, mit weißen Blenden,
2RL 007 900-001	1	gelb, 12V
2RL 007 900-261	1	gelb, 24V
2RL 007 900-151	1	blau, 12V
		Optisches Warnsystem, OWS 1250, 1250 mm, mit gelben Blenden (FLN Farbe 1641),
2RL 007 900-191	1	gelb, 12V
		Optisches Warnsystem, OWS 1400, 1400 mm, mit weißen Blenden,
2RL 007 900-201	1	gelb, 12V
2RL 007 900-211	1	gelb, 24V
2RL 007 900-251	1	blau, 12V
		Optisches Warnsystem, OWS 1400, 1400 mm, mit gelben Blenden (FLN Farbe 1641),
2RL 007 900-291	1	gelb, 12V
		Optisches Warnsystem, OWS 1600, 1600 mm, mit weißen Blenden,
2RL 007 900-601	1	gelb, 12V
2RL 007 900-611	1	gelb, 24V
		Ersatzteile:
		Lichthaube gelb,
9EL 861 912-001	1	links
9EL 861 913-001	1	rechts
		Lichthaube blau,
9EL 861 912-021	1	links
9EL 861 913-021	1	rechts
		Weißer Blende,
9EL 861 498-001	1	für OWS 1000 mm
9EL 861 498-011	1	für OWS 1400 mm
9EL 861 498-021	1	für OWS 1600 mm
		Reflektor
9DX 862 849-001	1	für OWS gelb, mit Metallreflektor
9DX 861 976-001	1	für OWS blau
9MN 860 677-021	1	Motor, 12V/24V
		H1-Glühlampe,
8GH 002 089-133	1	12V55W
8GH 002 089-251	1	24V70W

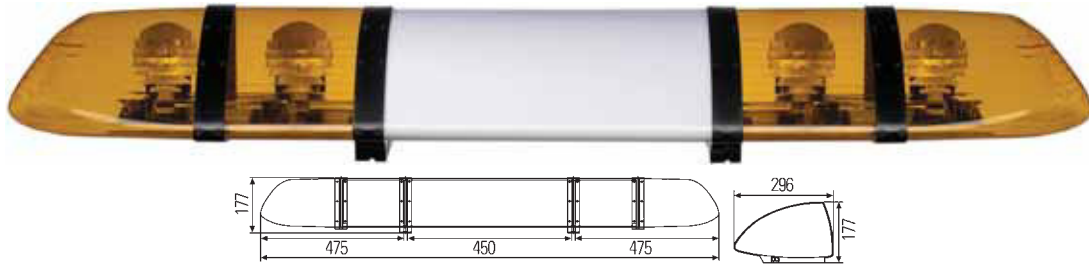

Optisches Warnsystem OWS-MR, 1400 mm

Für Abschleppdienste, Behördenfahrzeuge und Kraftfahrzeuge mit Überlänge oder Überbreite.
Mit 2 Lichthauben, weißen, beschriftbaren Blenden und H1-Glühlampen.

Lichtaustritt (Ø Reflektor): 2 x 83 mm.

PC-Lichthauben mit Optik.

Eine 4 m lange Anschlussleitung gehört zum Lieferumfang.

Technische Daten:

Nennspannung: 12V.

Betriebsspannungsbereich: 10V - 15,5V bei 12V.

Gesamtstromaufnahme: ca. 19,5A.

Betriebstemperatur: -40 °C bis +60 °C.

Funkentstörung: CISPR 25, Klasse 5 (leitungsgeführt).

Hochdruckreinigerfest.

Gewicht: ca. 7 kg.

Bestell-Nr.	Vp.	
2RL 007 900-701	1	Optisches Warnsystem, OWS-MR, 1400 mm, gelb, 12V
		Ersatzteile:
		Lichthaube gelb,
9EL 861 912-001	1	links
9EL 861 913-001	1	rechts
8GH 002 089-133	1	H1-Glühlampe, 12V55W

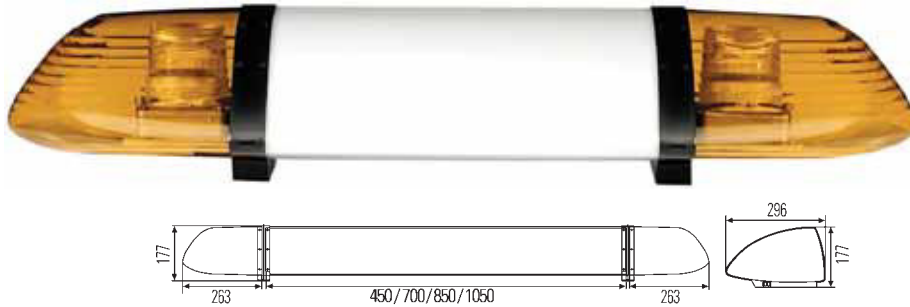

Optisches Warnsystem
OWS-X 1000, 1000 mm. OWS-X 1400, 1400 mm. OWS-X 1600, 1600 mm

Für Abschleppdienste, Behördenfahrzeuge und Kraftfahrzeuge mit Überlänge oder Überbreite.
Mit 2 Lichthauben, weißen, beschriftbaren Blenden und Blitzröhren.

Gelbe oder blaue Lichthauben mit Optik.
 Eine 4 m lange Anschlussleitung gehört zum Lieferumfang.
 Technische Daten:
 Nennspannung: 12V.
 Betriebsspannungsbereich: 10V - 15V bei 12V, 20V - 30V bei 24V.
 Blitzfrequenz: 2Hz Doppelblitze.
 Stromaufnahme der Blitz-Kennleuchten: 7A bei 12V, 3,2A bei 24V.
 Betriebstemperatur: -40 °C bis +60 °C.
 Funkentstörung: CISPR 25, Klasse 5 (leitungsgeführt).
 Hochdruckreinigerfest.
 Gewicht: max. 9 kg je nach Ausstattung.

Bestell-Nr.	Vp.	
2RL 007 900-121	1	Optisches Warnsystem, OWS-X 1000, 1000 mm
2RL 007 900-171	1	gelb, 12V
		blau, 12V
2RL 007 900-221	1	Optisches Warnsystem, OWS-X 1400, 1400 mm
2RL 007 900-241	1	gelb, 12V
		gelb, 24V
2RL 007 900-631	1	Optisches Warnsystem, OWS-X 1600, 1600 mm
2RL 007 900-681	1	gelb, 24V
		blau, 24V
		Ersatzteile:
9EL 861 912-041	1	Lichthaube gelb, links
9EL 861 913-041	1	rechts
9EL 861 912-051	1	Lichthaube blau, links
9EL 861 913-051	1	rechts
2RL 863 106-001	1	Doppelblitzmodul, 12V
2RL 863 106-011	1	24V
8GS 859 634-001	1	Xenon-Blitzröhre X1
9EL 861 498-001	1	Weißer Blende, für OWS 1000 mm
9EL 861 498-011	1	für OWS 1400 mm
9EL 861 498-021	1	für OWS 1600 mm

Blenden



Bestell-Nr.	Vp.	
9HB 862 827-041	1	Für OWS- und OWS-X 1000.
		Blende mit Arbeitsscheinwerfern
9HB 862 827-051	1	Für OWS- und OWS-X 1400.
		Blende mit Arbeitsscheinwerfern
9HB 862 827-071	1	Blende mit Arbeitsscheinwerfern und Blinkleuchten
9HB 862 827-061	1	Für OWS- und OWS-X 1600.
		Blende mit Arbeitsscheinwerfern
9HB 862 827-081	1	Blende mit Arbeitsscheinwerfern und Blinkleuchten

Zugschalter

Mit rotem Kontrolllicht, ohne Glühlampe.



Bestell-Nr.	Vp.	
6ED 004 778-011	2	Zugschalter
		Zubehör:
8GP 002 095-121	10	W5/1,2-Glühlampe,
8GP 002 095-241	10	12V1,2W
		24V1,2W

Gummiunterlagen



Bestell-Nr.	Vp.	
		Gummiunterlage
9GD 862 080-001	1	flach, für OWS 1000
9GD 862 081-001	1	gewölbt, für OWS 1400
9GD 862 085-001	1	gewölbt, für OWS 1600

Befestigungssystem

Geeignet für Festmontage bei Pkw und Nkw.
Inhalt: 2 Stück mit Zubehör.



Bestell-Nr.	Vp.	
9XD 857 445-801	1	Befestigungssystem-Garnitur



Trägergarnitur

Zum Aufschweißen auf einen bestehenden Halter.
Inhalt: 2 Träger und Zubehör.

Bestell-Nr.	Vp.	
9XD 861 995-801	1	Trägergarnitur



Haltegerüst



Für Direktmontage.

Bestell-Nr.	Vp.	
9XD 861 990-001	1	Haltegerüst für OWS 1000
9XD 861 990-011	1	für OWS 1400
9XD 861 990-021	1	für OWS 1600

Optisches Warnsystem OWS 4

älterer Bauart



	Optische Warnsysteme	Lichthaube	1) Reflektor 2) Treibriemen		Glühlampe		
			Vp.	Vp.	Vp.	Vp.	
	2RL 005 410-02 12V	9EL 856 989-001 Lichtscheibe, weiß, auf Wunsch beschriftbar (2 Stück)	1	1) mit Treibriemen 9DX 859 626-001 2) 9XR 855 975-001 (2 Stück)	1	8GH 002 089-133 12V55W (H1) 8GH 002 089-251 24V70W (H1)	1 1
	2RL 005 410-03 24V	9EL 856 989-001 Lichtscheibe, weiß, auf Wunsch beschriftbar (2 Stück)	1	Motor 9MN 860 032-101 12V 9MN 860 032-111 24V	1	zur Beleuchtung der weißen Lichtscheibe 8GM 002 091-131 12V10W (K)	10
	2RL 005 410-00 12V	9EL 856 989-001 Lichtscheibe, weiß, auf Wunsch beschriftbar (2 Stück)	1				
	2RL 005 410-08 12V	-	-				
	2RL 005 410-09 24V	-	-				
	2RL 005 410-14 24V	-	-	1) 9XR 855 975-001 (2 Stück)	1	8GH 002 089-251 24V70W (H1)	1

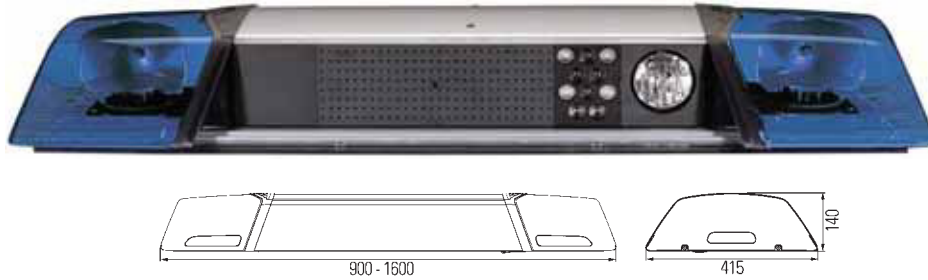

Rundum-Tonkombination RTK 7 mit Einzelreflektorsystem KL-ER, 900 mm - 1600 mm

Für Polizei, Feuerwehr und Rettung.

Mit 2 blauen Polycarbonat Lichthauben und H1-Glühlampen. Lichtaustritt (Reflektor): 125 x 80 mm.

Die RTK 7 entspricht den gesetzlichen Anforderungen für akustische und optische Warneinrichtungen nach EMV-Richtlinien (72/245/EWG Richtlinienstand 2005/49/EG).

Durch ihren modularen Aufbau mit einer Längenvarianz von 900 mm bis zu 1600 mm in 100 mm Schritten, kann die RTK 7 individuell nach Kundenwunsch gestaltet werden. Das Gesamtsystem verfügt über ein Steuerungskonzept, welches wahlweise konventionelle, analoge Signale und auch moderne Datenbussysteme (CAN open nach CIA 447) zur Verfügung stellt.

Optional zu den abgesetzten Lautsprechersystemen, sind in die Anlage integrierte Lautsprecher nach vorne und hinten erhältlich.

Abgerundet wird das System RTK 7 durch eine intelligente, programmierbare Bedieneinheit mit Display und eingebautem Mikrofon.

Technische Daten:

Versorgungsspannungsbereich: 9V < UBAT < 16V bei 12V, 20V < UBAT < 30V bei 24V. Ruhestromaufnahme: < 0,5 mA bei 12V/24V.

Unterspannungsabschaltung: < 9V (-0,5V) bei 12V, < 16V (-0,5V) bei 24V.

Überspannungsabschaltung: > 16V (+0,5V) bei 12V, > 32V (+0,5V) bei 24V.

Belastbarkeit: Steuerausgänge < 0,3A, Anzeigerausgänge < 0,3 A, Lichtausgänge < 0,5A bis 7A bei 12V/24V.

Betriebstemperatur: -40 °C bis +80 °C. Funkentstörung: CISPR 25, Klasse 3, Funkentstörgrad 3 (leitungsführt).

Bedienung: Digital mit Handapparat Typ HA 112 oder HA 115. Datenbusprotokoll: CAN open nach CIA 447 / FireCAN.

Stromaufnahme der Modulausrüstung: KL-ER (2 pro Anlage): 5,5A.

Konfigurationsmöglichkeiten:

Lichthaubenfarbe: blau, gelb, rot. Lautsprecher: integriert vorn, integriert hinten, abgesetzt.

Fernblitz-Modul: BSF-LED. Alley Lights (Seitenscheinwerfer). Arbeitsscheinwerfer vorne: Halogen, LED. Anhaltesignalgeber (ASG): LED.

LED-Signal Bar (LSB). Gelbe Blinkleuchten. Infogeber (Stauschild), KL-A: Vorrüstung für aufsteckbare Kennleuchte.

Bestell-Nr.	Vp.	
2RM 010 70-...	1	Rundum-Tonkombination RTK 7 mit Einzelreflektorsystem KL-ER
		Ersatzteile/Zubehör:
		Lichthaube, blau,
9EL 172 563-001	1	ohne Ausschnitt
9EL 172 563-101	1	mit Ausschnitt
		Lichthaube, gelb,
9EL 172 563-221	1	ohne Ausschnitt
9EL 172 563-321	1	mit Ausschnitt
		Reflektor
2RL 864 233-001	1	mit 12V-Glühlampe
2RL 864 233-011	1	mit 24V-Glühlampe
1XA 010 410-001	1	LED-Fernblitzscheinwerfer, 12V
1GA 010 467-001	1	H3-Arbeitsscheinwerfer, 12V
2XD 176 235-001	1	Alley Light (LED-Seitenscheinwerfer), 12V
		LED-Anhaltesignalgeber, 12V,
2XD 176 212-011	1	Stop Polizei in Spiegelschrift, 280 mm
2XD 176 216-011	1	Stop Polizei und Bitte Folgen in Realschrift, 380 mm
2XD 176 212-021	1	Notarzt in Realschrift, 280 mm
		Zentrale Steuereinheit Licht/Akustik
5DK 009 678-001	1	mit 2 Lastausgängen
5DK 009 678-021	1	mit 12 Lastausgängen
5DK 009 678-031	1	Zentrale Steuereinheit Licht mit 12 Lastausgängen
9DW 168 426-801	1	Blinkleuchten-Set, gelb
9DW 168 426-811	1	LED-Signal Bar
		Blende für RTK 1000 mm breit,
9EL 174 215-011	1	weiß
9EL 174 214-011	1	glasklar
		Blende für RTK 1100 mm breit,
9EL 172 564-011	1	weiß
9EL 172 564-101	1	glasklar
9GD 209 213-001	1	Dichtungssatz für Grundplatte RTK 7 1100 mm breit
		Lautsprecher,
9MM 176 031-001	1	vorne
9MM 176 032-001	1	hinten
8HG 860 608-011	1	Aufsteckrohr, 170 mm, für RTK 7 mit Vorrüstung für eine hochgesetzte Kennleuchte
8KB 174 943-011	1	Fahrzeugleitung für VW T5
9MK 174 724-011	1	Masterelektronik, 12V
9MK 174 724-031	1	Masterelektronik, 24V
8KA 178 692-801	1	Programmier-Set
8PY 191 978-801	1	USB-Stick mit RTK 7 Software

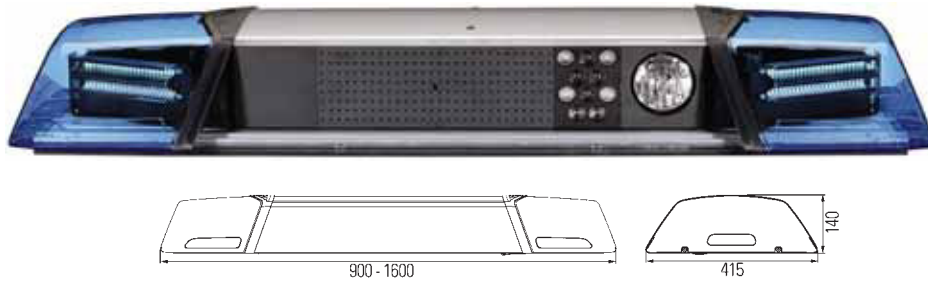

Rundum-Tonkombination RTK 7 mit LED-Rinnenmodulsystem KL-LR2, 900 mm - 1600 mm

Für Polizei, Feuerwehr und Rettung.

Mit 2 blauen Polycarbonat Lichthauben und 2 x 2 Reflektoren mit je 24 blauen LEDs für blaues Licht. Die RTK 7 entspricht den gesetzlichen Anforderungen für akustische und optische Warneinrichtungen nach EMV-Richtlinien (72/245/EWG Richtlinienstand 2005/49/EG).

Durch ihren modularen Aufbau mit einer Längenvielfachung von 900 mm bis zu 1600 mm in 100 mm Schritten, kann die RTK 7 individuell nach Kundenwunsch gestaltet werden.

Das Gesamtsystem verfügt über ein Steuerungskonzept, welches wahlweise konventionelle, analoge Signale und auch moderne Datenbussysteme (CAN open nach CIA 447) zur Verfügung stellt.

Optional zu den abgesetzten Lautsprechersystemen, sind in die Anlage integrierte Lautsprecher nach vorne und hinten erhältlich.

Abgerundet wird das System RTK 7 durch eine intelligente, programmierbare Bedieneinheit mit Display und eingebautem Mikrofon.

Technische Daten:

Versorgungsspannungsbereich: 9V < UBAT < 16V bei 12V, 20V < UBAT < 30V bei 24V.

Ruhestromaufnahme: < 0,5 mA bei 12V/24V.

Unterspannungsabschaltung: < 9V (-0,5V) bei 12V, < 16V (-0,5V) bei 24V.

Überspannungsabschaltung: > 16V (+0,5V) bei 12V, > 32V (+0,5V) bei 24V.

Belastbarkeit: Steuerausgänge < 0,3A, Anzeigerausgänge < 0,3 A, Lichtausgänge < 0,5A bis 7A bei 12V/24V.

Betriebstemperatur: -40 °C bis +80 °C.

Funkentstörung: CISPR 25, Klasse 3, Funkentstörgrad 3 (leitungsgeführt).

Bedienung: Digital mit Handapparat Typ HA 112 oder HA 115.

Datenbusprotokoll: CAN open nach CIA 447 / FireCAN.

Stromaufnahme der Modulausrüstung: KL-LR2 (2 pro Anlage): 3,4A.

Konfigurationsmöglichkeiten:

Lichthaubenfarbe: blau, gelb, rot. Lautsprecher: integriert vorn, integriert hinten, abgesetzt.

Fernblitz-Modul: BSF-LED. Alley Lights (Seitenscheinwerfer). Arbeitsscheinwerfer vorne: Halogen, LED. Anhaltesignalgeber (ASG): LED.

LED-Signal Bar (LSB). Gelbe Blinkleuchten. Infogeber (Stauschild). KL-A: Vorrüstung für aufsteckbare Kennleuchte.

Bestell-Nr.	Vp.	
2RM 010 70.-...	1	Rundum-Tonkombination RTK 7 mit LED-Rinnenmodul KL-LR2
		Ersatzteile/Zubehör:
		Lichthaube, blau,
9EL 172 563-011	1	ohne Ausschnitt
9EL 172 563-111	1	mit Ausschnitt
2XD 171 067-251	1	LED-Kennleuchtenmodul, blau, 12V
1XA 010 410-001	1	LED-Fernblitzscheinwerfer, 12V
1GA 010 467-001	1	H3-Arbeitsscheinwerfer, 12V
2XD 176 235-001	1	Alley Light (LED-Seitenscheinwerfer), 12V
		LED-Anhaltesignalgeber, 12V,
2XD 176 212-011	1	Stop Polizei in Spiegelschrift, 280 mm
2XD 176 216-011	1	Stop Polizei und Bitte Folgen in Realschrift, 380 mm
2XD 176 212-021	1	Notarzt in Realschrift, 280 mm
		Zentrale Steuereinheit Licht/Akustik
5DK 009 678-001	1	mit 2 Lastausgängen
5DK 009 678-021	1	mit 12 Lastausgängen
		Zentrale Steuereinheit Licht
5DK 009 678-031	1	mit 12 Lastausgängen
9DW 168 426-801	1	Blinkleuchten-Set, gelb
9DW 168 426-811	1	LED-Signal Bar
		Blende für RTK 1000 mm breit,
9EL 174 215-011	1	weiß
9EL 174 214-011	1	glasklar
		Blende für RTK 1100 mm breit,
9EL 172 564-011	1	weiß
9EL 172 564-101	1	glasklar
9GD 209 213-001	1	Dichtungssatz für Grundplatte RTK 7 1100 mm breit, 2x Ø 5 mm, 4x Ø 10 mm
		Lautsprecher,
9MM 176 031-001	1	vorne
9MM 176 032-001	1	hinten
8HG 860 608-011	1	Aufsteckrohr, 170 mm, für RTK 7 mit Vorrüstung für eine hochgesetzte Kennleuchte
8KB 174 943-011	1	Fahrzeugleitung für VW T5
9MK 174 724-011	1	Masterelektronik, 12V
9MK 174 724-031	1	Masterelektronik, 24V
8KA 178 692-801	1	Programmier-Set
8PY 191 978-801	1	USB-Stick mit RTK 7 Software

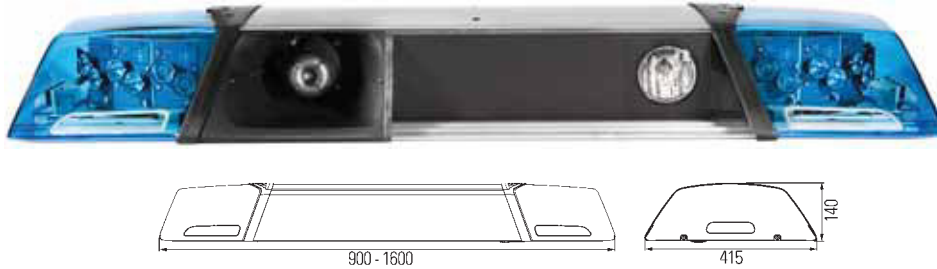

Rundum-Tonkombination RTK 7 mit LED 2-Pegelmodulsystem KL-LM2 (Tag-/Nachtschaltung), 900 mm - 1600 mm

Für Polizei, Feuerwehr und Rettung.

Mit 2 blauen Polycarbonat Lichthauben und je 16 Hochleistungs-LEDs mit Direktabstrahlung für längerem Blitz bei Tageslicht. Die RTK 7 entspricht den gesetzlichen Anforderungen für akustische und optische Warneinrichtungen nach EMV-Richtlinien (72/245/EWG Richtlinienstand 2005/49/EG) sowie ECE-Zulassung für Tag-/Nachtschaltung.

Durch ihren modularen Aufbau mit einer Längenvarianz von 900 mm bis zu 1600 mm in 100 mm Schritten, kann die RTK 7 individuell nach Kundenwunsch gestaltet werden.

Das Gesamtsystem verfügt über ein Steuerungskonzept, welches wahlweise konventionelle, analoge Signale und auch moderne Datenbussysteme (CAN open nach CIA 447) zur Verfügung stellt.

Optional zu den abgesetzten Lautsprechersystemen, sind in die Anlage integrierte Lautsprecher nach vorne und hinten erhältlich. Abgerundet wird das System RTK 7 durch eine intelligente, programmierbare Bedieneinheit mit Display und eingebautem Mikrofon.

Technische Daten:

Versorgungsspannungsbereich: 9V < UBAT < 16V bei 12V, 20V < UBAT < 30V bei 24V.

Ruhestromaufnahme: < 0,5 mA bei 12V/24V.

Unterspannungsabschaltung: < 9V (-0,5V) bei 12V, < 16V (-0,5V) bei 24V.

Überspannungsabschaltung: > 16V (+0,5V) bei 12V, > 32V (+0,5V) bei 24V.

Belastbarkeit: Steuerausgänge < 0,3A, Anzeigeausgänge < 0,3 A, Lichtausgänge < 0,5A bis 7A bei 12V/24V.

Betriebstemperatur: -40 °C bis +80 °C. Funkentstörung: CISPR 25, Klasse 3, Funkentstörgrad 3 (leitungsgeführt).

Bedienung: Digital mit Handapparat Typ HA 112 oder HA 115. Datenbusprotokoll: CAN open nach CIA 447 / FireCAN.

Stromaufnahme der Modulausrüstung: KL-LM (2 Pegel Tag): 2,7A. Leistungsaufnahme (2 Pegel Tag): 36W.

Konfigurationsmöglichkeiten:

Lichthaubenfarbe: blau, glasklar. Lautsprecher: integriert vorn, integriert hinten, abgesetzt.

Fernblitz-Modul: BSF-LED. Alley Lights (Seitenscheinwerfer). Arbeitsscheinwerfer vorne: Halogen, LED. Anhaltesignalgeber (ASG): LED.

LED-Signal Bar (LSB). Gelbe Blinkleuchten. Infogeber (Stauschild). KL-A: Vorrüstung für aufsteckbare Kennleuchte.

Bestell-Nr.	Vp.	
2RM 010 70-...	1	Rundum-Tonkombination RTK 7 mit LED 2-Pegelmodulsystem KL-LM2
		Ersatzteile/Zubehör:
		Lichthaube, blau,
9EL 172 563-011	1	ohne Ausschnitt
9EL 172 563-111	1	mit Ausschnitt
9EL 172 563-241	1	Lichthaube, glasklar
9MK 181 350-001	1	LED-Leiterplatte, blau
1XA 010 410-001	1	LED-Fernblitzscheinwerfer, 12V
1GA 010 467-001	1	H3-Arbeitsscheinwerfer, 12V
2XD 176 235-001	1	Alley Light (LED-Seitenscheinwerfer), 12V
		LED-Anhaltesignalgeber, 12V,
2XD 176 212-011	1	Stop Polizei in Spiegelschrift, 280 mm
2XD 176 216-011	1	Stop Polizei und Bitte Folgen in Realschrift, 380 mm
2XD 176 212-021	1	Notarzt in Realschrift, 280 mm
		Zentrale Steuereinheit Licht/Akustik
5DK 009 678-001	1	mit 2 Lastausgängen
5DK 009 678-021	1	mit 12 Lastausgängen
9DW 168 426-801	1	Blinkleuchten-Set, gelb
9DW 168 426-811	1	LED-Signal Bar
		Blende für RTK 1000 mm breit,
9EL 174 215-011	1	weiß
9EL 174 214-011	1	glasklar
		Blende für RTK 1100 mm breit,
9EL 172 564-011	1	weiß
9EL 172 564-101	1	glasklar
9BG 209 213-001	1	Dichtungssatz für Grundplatte RTK 7 1100 mm breit, 2x Ø 5 mm, 4x Ø 10 mm
		Lautsprecher,
9MM 176 031-001	1	vorne
9MM 176 032-001	1	hinten
8HG 860 608-011	1	Aufsteckrohr, 170 mm, für RTK 7 mit Vorrüstung für eine hochgesetzte Kennleuchte
8KB 174 943-011	1	Fahrzeugleitung für VW T5
		Masterelektronik,
9MK 174 724-011	1	12V
9MK 174 724-031	1	24V
8KA 178 692-801	1	Programmier-Set
8PY 191 978-801	1	USB-Stick mit RTK 7 Software

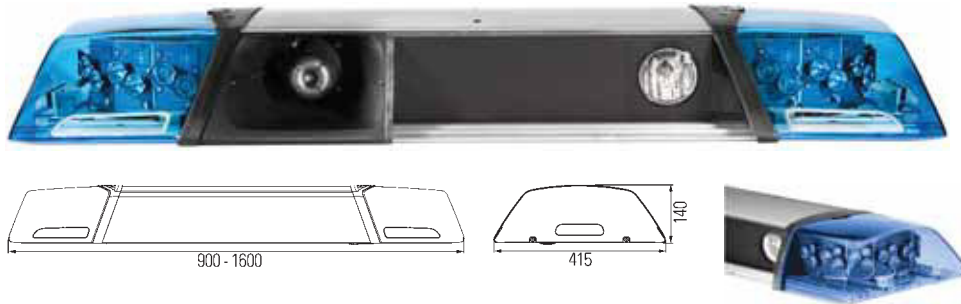

Rundum-Tonkombination RTK 7 mit LED 2-Pegelmodulsystem KL-LM3 (Tag-/Nachtschaltung) und Zusatzoptik für gelbes Warnlicht, 900 mm - 1600 mm

Für Polizei, Feuerwehr und Rettung.

Mit 2 blauen Polycarbonat Lichthauben und je 16 Hochleistungs-LEDs mit Direktabstrahlung für längerem Blitz bei Tageslicht. Die RTK 7 entspricht den gesetzlichen Anforderungen für akustische und optische Warneinrichtungen nach EMV-Richtlinien (72/245/EWG Richtlinienstand 2005/49/EG) sowie ECE-Zulassung für Tag-/Nachtschaltung.

Durch ihren modularen Aufbau mit einer Längenvarianz von 900 mm bis zu 1600 mm in 100 mm Schritten, kann die RTK 7 individuell nach Kundenwunsch gestaltet werden.

Das Gesamtsystem verfügt über ein Steuerungskonzept, welches wahlweise konventionelle, analoge Signale und auch moderne Datenbussysteme (CAN open nach CIA 447) zur Verfügung stellt.

Optional zu den abgesetzten Lautsprechersystemen, sind in die Anlage integrierte Lautsprecher nach vorne und hinten erhältlich.

Abgerundet wird das System RTK 7 durch eine intelligente, programmierbare Bedieneinheit mit Display und eingebautem Mikrofon.

Technische Daten:

Versorgungsspannungsbereich: 9V < UBAT < 16V bei 12V, 20V < UBAT < 30V bei 24V. Ruhestromaufnahme: < 0,5 mA bei 12V/24V.

Unterspannungsabschaltung: < 9V (-0,5V) bei 12V, < 16V (-0,5V) bei 24V.

Überspannungsabschaltung: > 16V (+0,5V) bei 12V, > 32V (+0,5V) bei 24V.

Belastbarkeit: Steuerausgänge < 0,3A, Anzeigeausgänge < 0,3 A, Lichtausgänge < 0,5A bis 7A bei 12V/24V.

Betriebstemperatur: -40 °C bis +80 °C. Funkentstörung: CISPR 25, Klasse 3, Funkentstörgrad 3 (leitungsgeführt).

Bedienung: Digital mit Handapparat Typ HA 112 oder HA 115. Datenbusprotokoll: CAN open nach CIA 447 / FireCAN.

Konfigurationsmöglichkeiten:

Lichthaubenfarbe: blau, glasklar. Lautsprecher: integriert vorn, integriert hinten, abgesetzt.

Fernblitz-Modul: BSF-LED. Alley Lights (Seitenscheinwerfer). Arbeitsscheinwerfer vorne: Halogen, LED. Anhaltesignalgeber (ASG): LED.

LED-Signal Bar (LSB). Gelbe Blinkleuchten. Infogeber (Stauschild), KL-A: Vorrüstung für aufsteckbare Kennleuchte.

Bestell-Nr.	Vp.	
2RM 010 70-...	1	Rundum-Tonkombination RTK 7 mit LED 2-Pegelmodulsystem KL-LM3
		Ersatzteile/Zubehör:
		Lichthaube, blau,
9EL 172 563-011	1	ohne Ausschnitt
9EL 172 563-111	1	mit Ausschnitt
9EL 172 563-241	1	Lichthaube, glasklar
9MK 181 350-301	1	LED-Leiterplatte, blau und gelb
1XA 010 410-001	1	LED-Fernblitzscheinwerfer, 12V
1GA 010 467-001	1	H3-Arbeitsscheinwerfer, 12V
2XD 176 235-001	1	Alley Light (LED-Seitenscheinwerfer), 12V
		LED-Anhaltesignalgeber, 12V,
2XD 176 212-011	1	Stop Polizei in Spiegelschrift, 280 mm
2XD 176 216-011	1	Stop Polizei und Bitte Folgen in Realschrift, 380 mm
2XD 176 212-021	1	Notarzt in Realschrift, 280 mm
		Zentrale Steuereinheit Licht/Akustik
5DK 009 678-001	1	mit 2 Lastausgängen
5DK 009 678-021	1	mit 12 Lastausgängen
9DW 168 426-801	1	Blinkleuchten-Set, gelb
9DW 168 426-811	1	LED-Signal Bar
		Blende für RTK 1000 mm breit,
9EL 174 215-011	1	weiß
9EL 174 214-011	1	glasklar
		Blende für RTK 1100 mm breit,
9EL 172 564-011	1	weiß
9EL 172 564-101	1	glasklar
9BG 209 213-001	1	Dichtungssatz für Grundplatte RTK 7 1100 mm breit, 2x Ø 5 mm, 4x Ø 10 mm
		Lautsprecher,
9MM 176 031-001	1	vorne
9MM 176 032-001	1	hinten
8HG 860 608-011	1	Aufsteckrohr, 170 mm, für RTK 7 mit Vorrüstung für eine hochgesetzte Kennleuchte
8KB 174 943-011	1	Fahrzeugleitung für VW T5
		Masterelektronik,
9MK 174 724-011	1	12V
9MK 174 724-031	1	24V
8KA 178 692-801	1	Programmier-Set
8PY 191 978-801	1	USB-Stick mit RTK 7 Software

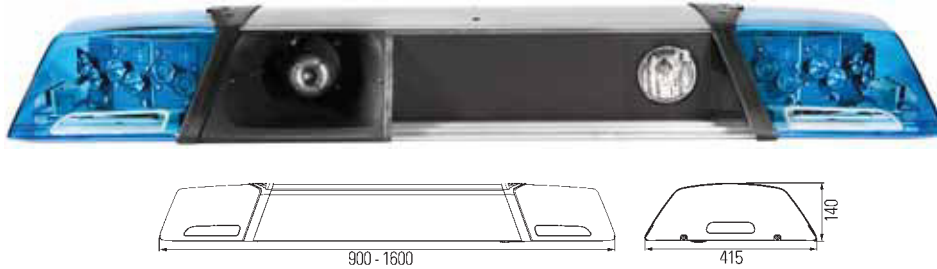

Rundum-Tonkombination RTK 7 mit LED 2-Pegelfunktion (Tag-/Nachtschaltung) und LED Rotationsfunktion KL-LM4, 900 mm - 1600 mm

Für Polizei, Feuerwehr und Rettung.

Mit 2 blauen Polycarbonat Lichthauben und je 16 Hochleistungs-LEDs mit Direktabstrahlung für längerem Blitz bei Tageslicht. Die RTK 7 entspricht den gesetzlichen Anforderungen für akustische und optische Warneinrichtungen nach EMV-Richtlinien (72/245/EWG Richtlinienstand 2005/49/EG) sowie ECE-Zulassung für Tag-/Nachtschaltung.

Durch ihren modularen Aufbau mit einer Längenvarianz von 900 mm bis zu 1600 mm in 100 mm Schritten, kann die RTK 7 individuell nach Kundenwunsch gestaltet werden.

Das Gesamtsystem verfügt über ein Steuerungskonzept, welches wahlweise konventionelle, analoge Signale und auch moderne Datenbussysteme (CAN open nach CIA 447) zur Verfügung stellt.

Optional zu den abgesetzten Lautsprechersystemen, sind in die Anlage integrierte Lautsprecher nach vorne und hinten erhältlich. Abgerundet wird das System RTK 7 durch eine intelligente, programmierbare Bedieneinheit mit Display und eingebautem Mikrofon.

Technische Daten:

Versorgungsspannungsbereich: 9V < UBAT < 16V bei 12V, 20V < UBAT < 30V bei 24V.

Ruhestromaufnahme: < 0,5 mA bei 12V/24V.

Unterspannungsabschaltung: < 9V (-0,5V) bei 12V, < 16V (-0,5V) bei 24V.

Überspannungsabschaltung: > 16V (+0,5V) bei 12V, > 32V (+0,5V) bei 24V.

Belastbarkeit: Steuerausgänge < 0,3A, Anzeigeausgänge < 0,3 A, Lichtausgänge < 0,5A bis 7A bei 12V/24V.

Betriebstemperatur: -40 °C bis +80 °C.

Funkentstörung: CISPR 25, Klasse 3, Funkentstörgrad 3 (leitungsgeführt).

Bedienung: Digital mit Handapparat Typ HA 112 oder HA 115.

Datenbusprotokoll: CAN open nach CIA 447 / FireCAN.

Konfigurationsmöglichkeiten:

Lichthaubenfarbe: blau, glasklar. Lautsprecher: integriert vorn, integriert hinten, abgesetzt.

Fernblitz-Modul: BSF-LED. Alley Lights (Seitenscheinwerfer). Arbeitsscheinwerfer vorne: Halogen, LED. Anhaltesignalgeber (ASG): LED.

LED-Signal Bar (LSB). Gelbe Blinkleuchten. Infogeber (Stauschild). KL-A: Vorrüstung für aufsteckbare Kennleuchte.

Bestell-Nr.	Vp.	
2RM 010 704-...	1	Rundum-Tonkombination RTK 7 mit LED 2-Pegelfunktion und LED Rotationsfunktion KL-LM4
		Ersatzteile/Zubehör:
		Lichthaube, blau,
9EL 172 563-011	1	ohne Ausschnitt
9EL 172 563-111	1	mit Ausschnitt
9EL 172 563-241	1	Lichthaube, glasklar
1XA 010 410-001	1	LED-Fernblitzscheinwerfer, 12V
1GA 010 467-001	1	H3-Arbeitsscheinwerfer, 12V
2XD 176 235-001	1	Alley Light (LED-Seitenscheinwerfer), 12V
		LED-Anhaltesignalgeber, 12V,
2XD 176 212-011	1	Stop Polizei in Spiegelschrift, 280 mm
2XD 176 216-011	1	Stop Polizei und Bitte Folgen in Realschrift, 380 mm
2XD 176 212-021	1	Notarzt in Realschrift, 280 mm
		Zentrale Steuereinheit Licht/Akustik
5DK 009 678-001	1	mit 2 Lastausgängen
5DK 009 678-021	1	mit 12 Lastausgängen
9DW 168 426-801	1	Blinkleuchten-Set, gelb
9DW 168 426-811	1	LED-Signal Bar
		Blende für RTK 1000 mm breit,
9EL 174 215-011	1	weiß
9EL 174 214-011	1	glasklar
		Blende für RTK 1100 mm breit,
9EL 172 564-011	1	weiß
9EL 172 564-101	1	glasklar
9GD 209 213-001	1	Dichtungssatz für Grundplatte RTK 7 1100 mm breit, 2x Ø 5 mm, 4x Ø 10 mm
		Lautsprecher,
9MM 176 031-001	1	vorne
9MM 176 032-001	1	hinten
8HG 860 608-011	1	Aufsteckrohr, 170 mm, für RTK 7 mit Vorrüstung für eine hochgesetzte Kennleuchte
8KB 174 943-011	1	Fahrzeugleitung für VW T5
		Masterelektronik,
9MK 174 724-011	1	12V
9MK 174 724-031	1	24V
8KA 178 692-801	1	Programmier-Set
8PY 191 978-801	1	USB-Stick mit RTK 7 Software

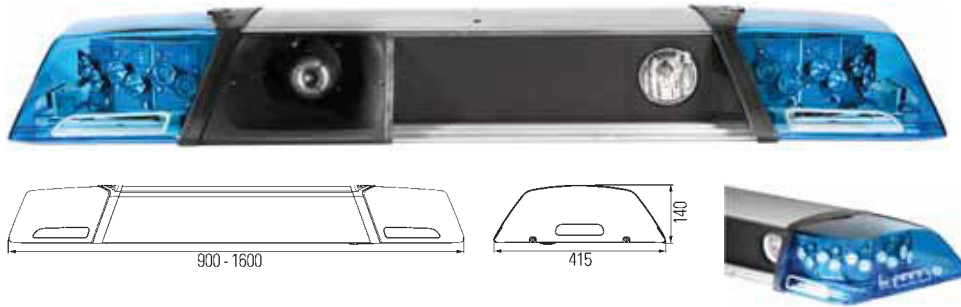

Rundum-Tonkombination RTK 7 mit LED 2-Pegelmodulsystem KL-LM5 (Tag-/Nachtschaltung) und blitzendem Infrarot Signal, 900 mm - 1600 mm

Für Polizei, Feuerwehr und Rettung.

Mit 2 blauen Polycarbonat Lichthauben und je 16 Hochleistungs-LEDs mit Direktabstrahlung für längerem Blitz bei Tageslicht. Die RTK 7 entspricht den gesetzlichen Anforderungen für akustische und optische Warneinrichtungen nach EMV-Richtlinien (72/245/EWG Richtlinienstand 2005/49/EG) sowie ECE-Zulassung für Tag-/Nachtschaltung.

Durch ihren modularen Aufbau mit einer Längenvarianz von 900 mm bis zu 1600 mm in 100 mm Schritten, kann die RTK 7 individuell nach Kundenwunsch gestaltet werden.

Das Gesamtsystem verfügt über ein Steuerungskonzept, welches wahlweise konventionelle, analoge Signale und auch moderne Datenbussysteme (CAN open nach CIA 447) zur Verfügung stellt.

Optional zu den abgesetzten Lautsprechersystemen, sind in die Anlage integrierte Lautsprecher nach vorne und hinten erhältlich.

Abgerundet wird das System RTK 7 durch eine intelligente, programmierbare Bedieneinheit mit Display und eingebautem Mikrofon.

Technische Daten:

Versorgungsspannungsbereich: 9V < UBAT < 16V bei 12V. Ruhestromaufnahme: < 0,5 mA bei 12V.

Unterspannungsabschaltung: < 9V (-0,5V) bei 12V.

Überspannungsabschaltung: > 16V (+0,5V) bei 12V.

Belastbarkeit: Steuerausgänge < 0,3A, Anzeigeausgänge < 0,3 A, Lichtausgänge < 0,5A bis 7A bei 12V. Betriebstemperatur: -40 °C bis +80 °C.

Funkentstörung: CISPR 25, Klasse 3, Funkentstörgrad 3 (leitungsgeführt).

Bedienung: Digital mit Handapparat Typ HA 112 oder HA 115.

Datenbusprotokoll: CAN open nach CIA 447 / FireCAN. Leistungsaufnahme: 8W bei 12V.

Konfigurationsmöglichkeiten:

Lichthaubenfarbe: blau, glasklar. Lautsprecher: integriert vorn, integriert hinten, abgesetzt.

Fernblitz-Modul: BSF-LED. Alley Lights (Seitenscheinwerfer). Arbeitsscheinwerfer vorne: Halogen, LED. Anhaltesignalgeber (ASG): LED.

LED-Signal Bar (LSB). Gelbe Blinkleuchten. Infogeber (Stauschild). KL-A: Vorrüstung für aufsteckbare Kennleuchte.

Bestell-Nr.	Vp.	
2RM 010 70-...	1	Rundum-Tonkombination RTK 7 mit LED 2-Pegelmodulsystem KL-LM5
		Ersatzteile/Zubehör:
		Lichthaube, blau,
		ohne Ausschnitt
9EL 172 563-011	1	
9EL 172 563-111	1	mit Ausschnitt
9EL 172 563-241	1	Lichthaube, glasklar
9MK 181 350-401	1	LED-Leiterplatte, blau und infrarot
1XA 010 410-001	1	LED-Fernblitzscheinwerfer, 12V
1GA 010 467-001	1	H3-Arbeitsscheinwerfer, 12V
2XD 176 235-001	1	Alley Light (LED-Seitenscheinwerfer), 12V
		LED-Anhaltesignalgeber, 12V,
2XD 176 212-011	1	Stop Polizei in Spiegelschrift, 280 mm
2XD 176 216-011	1	Stop Polizei und Bitte Folgen in Realschrift, 380 mm
2XD 176 212-021	1	Notarzt in Realschrift, 280 mm
		Zentrale Steuereinheit Licht/Akustik
5DK 009 678-001	1	mit 2 Lastausgängen
5DK 009 678-021	1	mit 12 Lastausgängen
9DW 168 426-801	1	Blinkleuchten-Set, gelb
9DW 168 426-811	1	LED-Signal Bar
		Blende für RTK 1000 mm breit,
9EL 174 215-011	1	weiß
9EL 174 214-011	1	glasklar
		Blende für RTK 1100 mm breit,
9EL 172 564-011	1	weiß
9EL 172 564-101	1	glasklar
9GD 209 213-001	1	Dichtungssatz für Grundplatte RTK 7 1100 mm breit, 2x Ø 5 mm, 4x Ø 10 mm
		Lautsprecher,
9MM 176 031-001	1	vorne
9MM 176 032-001	1	hinten
8HG 860 608-011	1	Aufsteckrohr, 170 mm, für RTK 7 mit Vorrüstung für eine hochgesetzte Kennleuchte
8KB 174 943-011	1	Fahrzeugleitung für VW T5
9MK 174 724-011	1	Masterelektronik,
8KA 178 692-801	1	Programmier-Set
8PY 191 978-801	1	USB-Stick mit RTK 7 Software

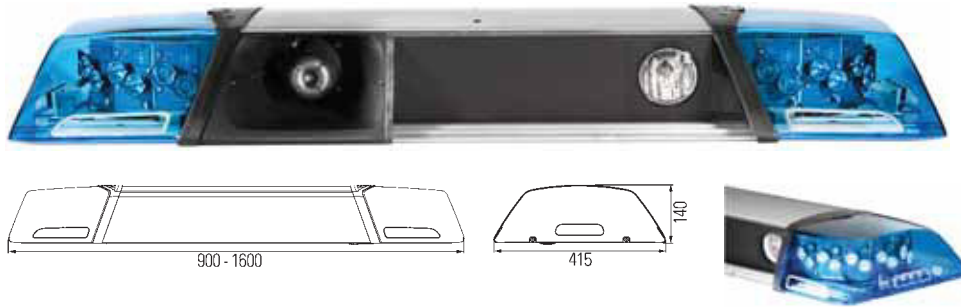

Rundum-Tonkombination RTK 7 mit LED 2-Pegelfunktion (Tag-/Nachtschaltung), LED Rotationsfunktion KL-LM6 und rotierendem Infrarot Signal, 900 mm - 1600 mm

Für Polizei, Feuerwehr und Rettung.

Mit 2 blauen Polycarbonat Lichthauben und je 16 Hochleistungs-LEDs mit Direktabstrahlung für längerem Blitz bei Tageslicht. Die RTK 7 entspricht den gesetzlichen Anforderungen für akustische und optische Warneinrichtungen nach EMV-Richtlinien (72/245/EWG Richtlinienstand 2005/49/EG) sowie ECE-Zulassung für Tag-/Nachtschaltung.

Durch ihren modularen Aufbau mit einer Längenvarianz von 900 mm bis zu 1600 mm in 100 mm Schritten, kann die RTK 7 individuell nach Kundenwunsch gestaltet werden.

Das Gesamtsystem verfügt über ein Steuerungskonzept, welches wahlweise konventionelle, analoge Signale und auch moderne Datenbussysteme (CAN open nach CIA 447) zur Verfügung stellt.

Optional zu den abgesetzten Lautsprechersystemen, sind in die Anlage integrierte Lautsprecher nach vorne und hinten erhältlich.

Abgerundet wird das System RTK 7 durch eine intelligente, programmierbare Bedieneinheit mit Display und eingebautem Mikrofon.

Technische Daten:

Versorgungsspannungsbereich: 9V < UBAT < 16V bei 12V. Ruhestromaufnahme: < 0,5 mA bei 12V.

Unterspannungsabschaltung: < 9V (-0,5V) bei 12V.

Überspannungsabschaltung: > 16V (+0,5V) bei 12V.

Belastbarkeit: Steuerausgänge < 0,3A, Anzeigeausgänge < 0,3 A, Lichtausgänge < 0,5A bis 7A bei 12V. Betriebstemperatur: -40 °C bis +80 °C.

Funkentstörung: CISPR 25, Klasse 3, Funkentstörgrad 3 (leitungsgeführt).

Bedienung: Digital mit Handapparat Typ HA 112 oder HA 115.

Datenbusprotokoll: CAN open nach CIA 447 / FireCAN. Leistungsaufnahme: 8W bei 12V.

Konfigurationsmöglichkeiten:

Lichthaubenfarbe: blau, glasklar. Lautsprecher: integriert vorn, integriert hinten, abgesetzt.

Fernblitz-Modul: BSF-LED. Alley Lights (Seitenscheinwerfer). Arbeitsscheinwerfer vorne: Halogen, LED. Anhaltesignalgeber (ASG): LED.

LED-Signal Bar (LSB). Gelbe Blinkleuchten. Infogeber (Stauschild). KL-A: Vorrüstung für aufsteckbare Kennleuchte.

Bestell-Nr.	Vp.	
2RM 010 70-...	1	Rundum-Tonkombination RTK 7 mit LED 2-Pegelfunktion und LED Rotationsfunktion KL-LM6
		Ersatzteile/Zubehör:
		Lichthaube, blau,
		ohne Ausschnitt
9EL 172 563-011	1	Lichthaube, glasklar
9EL 172 563-241	1	LED-Leiterplatte, blau und infrarot
9MK 181 350-401	1	LED-Fernblitzscheinwerfer, 12V
1XA 010 410-001	1	H3-Arbeitsscheinwerfer, 12V
1GA 010 467-001	1	Alley Light (LED-Seitenscheinwerfer), 12V
2XD 176 235-001	1	LED-Anhaltesignalgeber, 12V,
		Stop Polizei in Spiegelschrift, 280 mm
2XD 176 212-011	1	Stop Polizei und Bitte Folgen in Realschrift, 380 mm
2XD 176 216-011	1	Notarzt in Realschrift, 280 mm
2XD 176 212-021	1	Zentrale Steuereinheit Licht/Akustik
5DK 009 678-001	1	mit 2 Lastausgängen
5DK 009 678-021	1	mit 12 Lastausgängen
9DW 168 426-801	1	Blinkleuchten-Set, gelb
9DW 168 426-811	1	LED-Signal Bar
		Blende für RTK 1000 mm breit,
9EL 174 215-011	1	weiß
9EL 174 214-011	1	glasklar
		Blende für RTK 1100 mm breit,
9EL 172 564-011	1	weiß
9EL 172 564-101	1	glasklar
9GD 209 213-001	1	Dichtungssatz für Grundplatte RTK 7 1100 mm breit, 2x Ø 5 mm, 4x Ø 10 mm
		Lautsprecher,
9MM 176 031-001	1	vorne
9MM 176 032-001	1	hinten
8HG 860 608-011	1	Aufsteckrohr, 170 mm, für RTK 7 mit Vorrüstung für eine hochgesetzte Kennleuchte
8KB 174 943-011	1	Fahrzeugleitung für VW T5
9MK 174 724-011	1	Masterelektronik,
8KA 178 692-801	1	Programmier-Set
8PY 191 978-801	1	USB-Stick mit RTK 7 Software

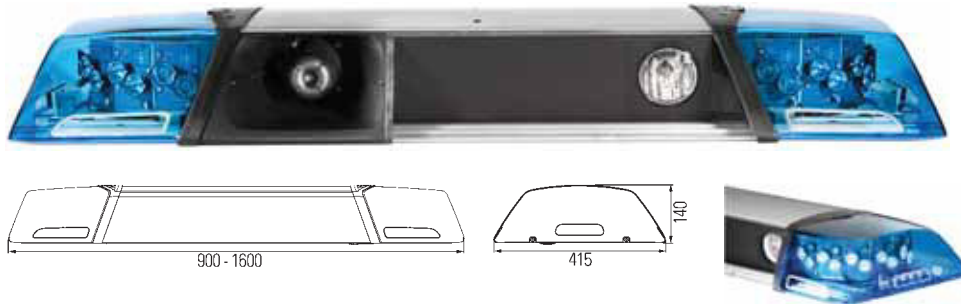

Rundum-Tonkombination RTK 7 mit LED 2-Pegelfunktion (Tag-/Nachtschaltung, Tag blitzend / Nacht rotierend), LED Rotationsfunktion KL-LM7 und Infrarot Flugsichtmarkierung, 900 mm - 1600 mm

Für Polizei, Feuerwehr und Rettung.

Mit 2 blauen Polycarbonat Lichthauben und je 16 Hochleistungs-LEDs mit Direktabstrahlung für längerem Blitz bei Tageslicht. Die RTK 7 entspricht den gesetzlichen Anforderungen für akustische und optische Warneinrichtungen nach EMV-Richtlinien (72/245/EWG Richtlinienstand 2005/49/EG) sowie ECE-Zulassung für Tag-/Nachtschaltung.

Durch ihren modularen Aufbau mit einer Längenvielfachung von 900 mm bis zu 1600 mm in 100 mm Schritten, kann die RTK 7 individuell nach Kundenwunsch gestaltet werden.

Das Gesamtsystem verfügt über ein Steuerungskonzept, welches wahlweise konventionelle, analoge Signale und auch moderne Datenbussysteme (CAN open nach CIA 447) zur Verfügung stellt.

Optional zu den abgesetzten Lautsprechersystemen, sind in die Anlage integrierte Lautsprecher nach vorne und hinten erhältlich.

Abgerundet wird das System RTK 7 durch eine intelligente, programmierbare Bedieneinheit mit Display und eingebautem Mikrofon.

Technische Daten:

Versorgungsspannungsbereich: 9V < UBAT < 16V bei 12V. Ruhestromaufnahme: < 0,5 mA bei 12V.

Unterspannungsabschaltung: < 9V (-0,5V) bei 12V.

Überspannungsabschaltung: > 16V (+0,5V) bei 12V.

Belastbarkeit: Steuerausgänge < 0,3A, Anzeigeausgänge < 0,3 A, Lichtausgänge < 0,5A bis 7A bei 12V. Betriebstemperatur: -40 °C bis +80 °C.

Funkentstörung: CISPR 25, Klasse 3, Funkentstörgrad 3 (leitungsgeführt).

Bedienung: Digital mit Handapparat Typ HA 112 oder HA 115.

Datenbusprotokoll: CAN open nach CIA 447 / FireCAN. Leistungsaufnahme: 8W bei 12V.

Konfigurationsmöglichkeiten:

Lichthaubenfarbe: blau, glasklar. Lautsprecher: integriert vorn, integriert hinten, abgesetzt.

Fernblitz-Modul: BSF-LED. Alley Lights (Seitenscheinwerfer). Arbeitsscheinwerfer vorne: Halogen, LED. Anhaltesignalgeber (ASG): LED.

LED-Signal Bar (LSB). Gelbe Blinkleuchten. Infogeber (Stauschild). KL-A: Vorrüstung für aufsteckbare Kennleuchte.

Bestell-Nr.	Vp.	
2RM 010 705-...	1	Rundum-Tonkombination RTK 7 mit LED 2-Pegelfunktion und LED Rotationsfunktion KL-LM7
		Ersatzteile/Zubehör:
		Lichthaube, blau,
9EL 172 563-011	1	ohne Ausschnitt
9EL 172 563-111	1	mit Ausschnitt
9EL 172 563-241	1	Lichthaube, glasklar
9MK 181 350-401	1	LED-Leiterplatte, blau und infrarot
1XA 010 410-001	1	LED-Fernblitzscheinwerfer, 12V
1GA 010 467-001	1	H3-Arbeitsscheinwerfer, 12V
2XD 176 235-001	1	Alley Light (LED-Seitenscheinwerfer), 12V
		LED-Anhaltesignalgeber, 12V,
2XD 176 212-011	1	Stop Polizei in Spiegelschrift, 280 mm
2XD 176 216-011	1	Stop Polizei und Bitte Folgen in Realschrift, 380 mm
2XD 176 212-021	1	Notarzt in Realschrift, 280 mm
		Zentrale Steuereinheit Licht/Akustik
5DK 009 678-001	1	mit 2 Lastausgängen
5DK 009 678-021	1	mit 12 Lastausgängen
9DW 168 426-801	1	Blinkleuchten-Set, gelb
9DW 168 426-811	1	LED-Signal Bar
		Blende für RTK 1000 mm breit,
9EL 174 215-011	1	weiß
9EL 174 214-011	1	glasklar
		Blende für RTK 1100 mm breit,
9EL 172 564-011	1	weiß
9EL 172 564-101	1	glasklar
9GD 209 213-001	1	Dichtungssatz für Grundplatte RTK 7 1100 mm breit, 2x Ø 5 mm, 4x Ø 10 mm
		Lautsprecher,
9MM 176 031-001	1	vorne
9MM 176 032-001	1	hinten
8HG 860 608-011	1	Aufsteckrohr, 170 mm, für RTK 7 mit Vorrüstung für eine hochgesetzte Kennleuchte
8KB 174 943-011	1	Fahrzeugleitung für VW T5
9MK 174 724-011	1	Masterelektronik
8KA 178 692-801	1	Programmier-Set
8PY 191 978-801	1	USB-Stick mit RTK 7 Software

Anhaltesignalgeber in LED-Technik ASG-Matrix

Mit fest programmierten Schriften und der Möglichkeit zur freien Texteingabe über den Handapparat HA 112 oder HA 115. 10 vorprogrammierte Sprachen mit jeweils bis zu 50 verschiedenen Textmitteilungen, zzgl. z. B. Flughafen, Zoll und Feuerwehr.

Technische Daten:

Nennspannung: 12V.

Max. Leuchtstärke: 1000 mcd.

Stromaufnahme: max. 500 mA.

Belastbarkeit Videoausgang: max. 500 mA.

Hell-Dunkelstellung: Das Gerät schaltet bei einer Umgebungshelligkeit von ca. 200 Lux automatisch in einen gedimmten Anzeigemodus.

Schriftgröße: max. 80 mm.

Einbaurichtung: vorne und hinten.



Bestell-Nr.	Vp.	
2XD 010 978-001	1	Anhaltesignalgeber ASG Matrix mit 280 mm Schriftbreite
2XD 010 978-011	1	mit 380 mm Schriftbreite
		Ersatzteile:
2XD 176 212-001	1	Leiterplatte für ASG-Matrix 280 mm
2XD 176 216-001	1	für ASG-Matrix 380 mm
		Tragrahmen
8HG 174 791-401	1	für ASG-Matrix 280 mm
8HG 174 791-411	1	für ASG-Matrix 380 mm

Digitale Bedieneinheiten

Mit LC-Display und Mikrofonfunktion.



Bestell-Nr.	Vp.	
9SX 010 391-001	1	Bedieneinheit HA 115 für Deutschland
9SX 010 391-011	1	HA 112 für Europa
9SX 010 392-001	1	Gateway
8KB 173 872-001	1	Leitungsgruppe ohne NF-Umschaltung

NF-Switchbox

Umschaltung zwischen Radio, Funkaufschaltung oder anderen Audioquellen und Mikrofon.

Eingang über Cinch-Buchse.

Bedienung über RAD-Taste der Bedieneinheit oder Einzelschalter.

Mit Umschaltleitung.



Bestell-Nr.	Vp.	
9SX 010 393-801	1	NF-Switchbox

Fahrzeugleitungssätze

Bestell-Nr.	Vp.	
8KB 174 943-001	1	Fahrzeugleitungssatz, 12V, CAN und Analog
8KB 174 934-001	1	nur CAN



Analoge Bedienungseinheiten

eAZD-Bedieneinheit mit programmierbaren Tasten mit Funktions-, Kontroll- und Auffindbeleuchtung zur Ansteuerung von optischen und akustischen Signalen.
Mit 300 mm Anschlussleitung.

Bestell-Nr.	Vp.	
9SX 008 902-021	1	eAZD-Bedieneinheit, 12V / 24V
8HG 863 383-001	1	Zubehör: Einbaurahmen (DIN)-Schacht zur Aufnahme von eAZD und eNF, Lieferung mit eNF-Blindabdeckung
8KB 864 105-801	1	Verlängerungsleitungs-Set Inhalt: 2 Leitungen je 350 mm



eNF-Schalteinheit zur Ansteuerung von Kommunikationsfunktionen: Funkaufschaltung (für genormte und nicht genormte Funkgeräte), Mikrofonaufschaltung (bis zu 2 Mikrofone), CD-Player-Anschluss, mehrstufige Lautstärkeregelung, Funktionsbeleuchtung, Auffindbeleuchtung.
Inhalt: Bedienteil, Steuereinheit und 2 m Verbindungsleitung.

Technische Daten:

Nennspannung: 12V / 24V.

Betriebsspannungsbereich: 9V - 32V.

Stromaufnahme: max. 500 mA.

NF-Pegel

Mikrofon 1: USS bis 4 mV / 450 mV, Mikrofon 2: USS bis 4 mV / 450 mV,

Funk: USS bis 800 mV, Rekorder: 2000 mV.

Funkentstörung: CISPR 25, Klasse 5 (leitungsgeführt).

Temperaturbereich: -40 °C bis +90 °C.

Schutzart: staubdicht.

Bestell-Nr.	Vp.	
9SX 863 114-001	1	Separat oder in Kombination mit eAZD-Bedieneinheit anwendbar.
8HG 863 383-001	1	eNF-Schalteinheit, 12V / 24V Zubehör: Einbaurahmen (DIN)-Schacht zur Aufnahme von eAZD und eNF, Lieferung mit eNF-Blindabdeckung

Leitungen

Bestell-Nr.	Vp.	
8KB 863 322-001	1	eNF Leitung für Handapparat, 1 m
8KB 863 322-011	1	für Handapparat, 3 m
8KB 863 323-001	1	für FuG 7/8, 1 m
8KB 863 323-011	1	für FuG 7/8, 3 m
8KB 863 324-001	1	für Mikrofon, 1 m

Mikrofone

Mit Ein-/Ausschalter, 0,5 m Spiralkabel, Halter, Stecker und Lautstärkeregelung.



Bestell-Nr.	Vp.	
9MM 862 358-801	1	Faust-Mikrofon
8HG 854 516-001	4	Ersatzteile/Zubehör: Tragrahmen
8KB 862 689-001	1	Adapterleitung, 1000 mm
9MK 860 255-001	1	Gerätedose



Mikrofone

Mit 0,5 m Spiralkabel und Halter.

Bestell-Nr.	Vp.	
9MM 859 358-801	1	Faust-Mikrofon
8KB 862 689-001	1	Zubehör: Adapterleitung, 1000 mm
9MK 860 255-001	1	Gerätedose



Gummiunterlagen

Für gewölbte Dächer.

Bestell-Nr.	Vp.	
9GD 175 947-001	1	Gummiunterlage, 900 mm
9GD 175 947-011	1	1000 mm
9GD 175 947-021	1	1100 mm
9GD 175 947-031	1	1200 mm
9GD 175 947-041	1	1300 mm
9GD 175 947-051	1	1400 mm
9GD 175 947-061	1	1500 mm
9GD 175 947-071	1	1600 mm



Für gerade Dächer, anpassbar auf verschiedene Gehäusebreiten.

Bestell-Nr.	Vp.	
9GD 176 514-871	1	Gummiunterlage (2 Stück) 1600 mm, plus 2 seitliche Dichtungen



Relingträger

Bestell-Nr.	Vp.	
9XD 177 162-801	1	Relingträger-Set



Lautsprecher

Bestell-Nr.	Vp.	
9MM 863 164-051	1	Lautsprecher, extern, mit AMP-Superseal Anschluss

Fahrzeugleitungssätze

Bestell-Nr.	Vp.	
8KB 174 943-001	1	Fahrzeugleitungssatz, 12V, CAN und Analog
8KB 174 934-001	1	nur CAN

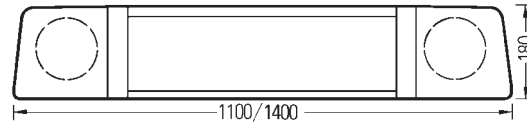

Rundum-Tonkombinationen RTK 5 mit Einzelreflektorsystem KL-ER, 1100 mm, 1400 mm

**Für Polizei, Feuerwehr, Rettung und Notarzt.
Mit blauem Licht und H1-Glühlampen.**

Technische Daten:
Nennspannung: 12V.
Betriebstemperatur: -40 °C bis +60 °C.
Funkentstörung: CISPR 25, Klasse 5 (leitungsgeführt).
Hochdruckreinigerfest. Gewicht: max. 20 kg.

Bestell-Nr.	Vp.	
2RM 008 858-...		Rundum-Tonkombination RTK 5, nur Zubehör und Ersatzteile lieferbar
		Ersatzteile:
2RL 863 132-001	1	Drehspiegelmodul
		Lichthaube, blau
9EL 863 136-011	1	für 1100 mm breite Version
9EL 863 137-011	1	für 1400 mm breite Version
		Blende mit Dichtung,
9AB 860 796-021	1	weiß
9AB 860 796-001	1	grün
9XR 855 975-001	1	Treibriemen (2 Stück)
8GH 002 089-133	1	H1-Glühlampe, 12V55W

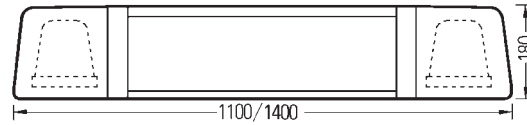

Rundum-Tonkombinationen RTK 5 mit Xenon-Doppelblitzsystem KL-XL2, 1100 mm, 1400 mm

**Für Polizei, Feuerwehr, Rettung und Notarzt.
Mit blauem Licht und Xenon-Blitz-Kennleuchten,
Blende und Deckel weiß, Lautsprecher vorn.**

Technische Daten:

Nennspannung: 12V. Betriebsspannungsbereich: 9V - 16V. Gesamtstromaufnahme: 20A.

Blitzfrequenz: 2,05Hz = Doppelblitze (KL-XL2).

Betriebstemperatur: -40 °C bis +60 °C.

Funkentstörung: CISPR 25, Klasse 5 (leitungsgeführt).

Hochdruckreinigerfest. Gewicht: max. 20 kg.

Bestell-Nr.	Vp.	
2RM 008 858-...		Rundum-Tonkombination RTK 5, nur Zubehör und Ersatzteile lieferbar
		Ersatzteile:
2RL 863 106-001	1	Doppelblitzmodul, 12V
		Lichthaube, blau
9EL 863 136-001	1	für 1100 mm breite Version
9EL 863 137-001	1	für 1400 mm breite Version
		Blende mit Dichtung,
9AB 860 796-021	1	weiß
9AB 860 796-001	1	grün
8GS 859 634-001	1	Blitzröhre



Analoge Bedienungseinheiten

eAZD-Bedieneinheit mit programmierbaren Tasten mit Funktions-, Kontroll- und Auffindbeleuchtung zur Ansteuerung von optischen und akustischen Signalen.
Mit 300 mm Anschlussleitung.

Bestell-Nr.	Vp.	
9SX 008 902-021	1	eAZD-Bedieneinheit, 12V / 24V
8HG 863 383-001	1	Zubehör: Einbaurahmen (DIN)-Schacht zur Aufnahme von eAZD und eNF, Lieferung mit eNF-Blindabdeckung
8KB 864 105-801	1	Verlängerungsleitungs-Set Inhalt: 2 Leitungen je 350 mm



eNF-Schalteinheit zur Ansteuerung von Kommunikationsfunktionen: Funkaufschaltung (für genormte und nicht genormte Funkgeräte), Mikrofonaufschaltung (bis zu 2 Mikrofone), CD-Player-Anschluss, mehrstufige Lautstärkeregelung, Funktionsbeleuchtung, Auffindbeleuchtung.
Inhalt: Bedienteil, Steuereinheit und 2 m Verbindungsleitung.

Technische Daten:

Nennspannung: 12V / 24V.

Betriebsspannungsbereich: 9V - 32V.

Stromaufnahme: max. 500 mA.

NF-Pegel

Mikrofon 1: USS bis 4 mV / 450 mV, Mikrofon 2: USS bis 4 mV / 450 mV.

Funk: USS bis 800 mV, Rekorder: 2000 mV.

Funkentstörung: CISPR 25, Klasse 5 (leitungsgeführt).

Temperaturbereich: -40 °C bis +90 °C.

Schutzart: staubdicht.

Bestell-Nr.	Vp.	
9SX 863 114-001	1	Separat oder in Kombination mit eAZD-Bedieneinheit anwendbar.
8HG 863 383-001	1	eNF-Schalteinheit, 12V / 24V Zubehör: Einbaurahmen (DIN)-Schacht zur Aufnahme von eAZD und eNF, Lieferung mit eNF-Blindabdeckung

Leitungen

Bestell-Nr.	Vp.	
8KB 863 322-001	1	eNF Leitung für Handapparat, 1 m
8KB 863 322-011	1	für Handapparat, 3 m
8KB 863 323-001	1	für FuG 7/8, 1 m
8KB 863 323-011	1	für FuG 7/8, 3 m
8KB 863 324-001	1	für Mikrofon, 1 m

Mikrofone

Mit Ein-/Ausschalter, 0,5 m Spiralkabel, Halter, Stecker und Lautstärkeregelung.



Bestell-Nr.	Vp.	
9MM 862 358-801	1	Faust-Mikrofon
8HG 854 516-001	4	Ersatzteile/Zubehör: Tragrahmen
8KB 862 689-001	1	Adapterleitung, 1000 mm
9MK 860 255-001	1	Gerätedose



Mikrofone

Mit 0,5 m Spiralkabel und Halter.

Bestell-Nr.	Vp.	
9MM 859 358-801	1	Faust-Mikrofon
Zubehör:		
8KB 862 689-001	1	Adapterleitung, 1000 mm
9MK 860 255-001	1	Gerätedose



Alarm-Zug-Drehschalter

Bestell-Nr.	Vp.	
6ZE 001 759-071	1	Mit 3 Schaltstellungen: 0 = aus, links = Rundumkennleuchte ein, Tonfolge betriebsbereit, gezogen = Rundumkennleuchte ein, Dauerbetrieb der Tonfolge. Alarmschalter mit 12V-Glühlampe und lose beigelegter 24V-Glühlampe
6ZE 001 759-051	1	Mit 4 Schaltstellungen: 0 = aus, rechts = Rundumkennleuchte ein, Stadthorn betriebsbereit, links = Rundumkennleuchte ein, Tonfolge betriebsbereit, gezogen = Rundumkennleuchte ein, Dauerbetrieb der Tonfolge. Alarmschalter mit 12V-Glühlampe
8GP 002 095-121	10	Ersatzteile: W5/1,2-Glühlampe,
8GP 002 095-241	10	12V1,2W 24V1,2W



Gummiunterlagen

Bestell-Nr.	Vp.	
9GD 860 936-001	1	Für Montage auf leicht gewölbte Flächen. Gummiunterlage für RTK 5 1100 mm breit
9GD 861 531-001	1	Gummiunterlage für RTK 5 1400 mm breit

Fahrzeugleitungen und Lautsprecherleitungen

Bestell-Nr.	Vp.	
8KB 863 462-001	1	Fahrzeugleitung für alle RTK 5-Modelle, außer -401
8KB 862 346-001	1	Lautsprecherleitung, 2 m

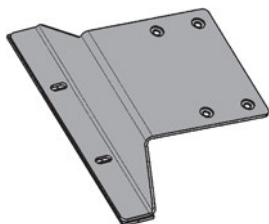

Befestigungssystem

Für Mercedes Benz Vito und Viano ohne Dachreling 01/03 ->.
Für 1400 mm breite Anlagen.

Bestell-Nr.	Vp.	Inhalt:
9XD 863 521-001	1	2 Haltebleche. Befestigungssystem

Für VW T5 Multivan,
nur für Fahrzeuge mit Befestigungsschienen.
Für 1400 mm breite Anlagen.

Bestell-Nr.	Vp.	Inhalt:
9XD 863 403-801	1	2 Stahlträger mit Kunststofffüßen. Befestigungssystem

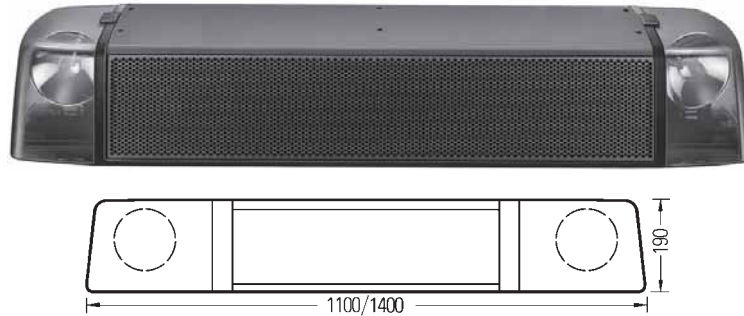

Rundum-Tonkombinationen RTK 6-SL

Für Polizei, Feuerwehr, Rettung und Notarzt.

Die RTK 6 SL entspricht den gesetzlichen Anforderungen für akustische und optische Warneinrichtungen entsprechen den Vorgaben nach StVZO, ECE und DIN 14610-14620-14630.

Lichtaustritt KL-ER/MR (Ø Reflektor): 111,6 mm / 2 x 111,6 mm.

Durch ihren modularen Aufbau kann die RTK 6 von einer Basisvariante bis hin zur Maximalausführung aufgerüstet und somit auf jedes Anwendungsgebiet abgestimmt werden.

Die mikroprozessorgesteuerte Zentraleinheit und das elektronische Bus-System reduzieren den Fahrzeugleitungssatz erheblich. Die Montage wird vereinfacht.

Das Gesamtsystem wird durch eine intelligente Bedieneinheit abgerundet.

Fehlbedienungen sowie Ausfälle im System werden optisch sowie akustisch angezeigt.

Technische Daten:

Nennspannung: 12V.

Betriebsspannung: 9V -16V bei 12V.

Ruhestromaufnahme: 1,0 mA.

Betriebstemperatur: -40 °C bis +60 °C.

Funkentstörung: CISPR 25, Klasse 5 (leitungsgeführt).

Hochdruckreinigerfest.

Gewicht: max. 22 kg.

Stromaufnahme:

Rundum-Kennleuchte (2 bzw. 4 pro Anlage): 5,0A bei 12V.

Blitz-Kennleuchte (2 pro Anlage): 4,5A bei 12V.

Aufsetzbare Rundum-Kennleuchte: 4,5 A.

Lautsprecher vorne: 5,5A. Lautsprecher hinten: 2,5A.

Bestell-Nr.	Vp.	
2RM 007 200-...		Rundum-Tonkombinationen RTK 6-SL, nur Zubehör und Ersatzteile lieferbar

Ersatzteile für RTK 6-SL

für Polizei



Ausführung	Blende	1) Lichthaube 2) Reflektor		Zellgummi- dichtung	1) Motor 2) Treibriemen		Glühlampe Blitzröhre		
		Vp.	Vp.		Vp.	Vp.	Vp.	Vp.	
2RM 007 200-00 12V KL-ER	9AB 860 796-021	1	1) 9EL 860 743-011 2) 9DX 859 626-001	1		2) 9XR 855 975-001 (2 Stück)	1	8GH 002 089-133 H1, für KL	1
2RM 007 200-01 12V KL-ER	9AB 860 796-001	1						8GH 002 089-133 H1, für KL 8GA 002 073-121 4 Stück je Anhalte- signalgeber	1 10
2RM 007 200-09 12V KL-ER	9AB 860 796-021	1	1) 9EL 861 597-011 2) 9DX 859 626-001	1				8GH 002 089-133 H1, für KL	1
2RM 007 200-10 12V KL-ER	9AB 860 796-001	1	1) 9EL 860 743-011 2) 9DX 859 626-001	1					
2RM 007 200-12 12V KL-ER	9AB 860 796-001	1	1) 9EL 860 743-011 2) 9DX 859 626-001	1					
2RM 007 200-18 12V KL-MR	9AB 860 796-021	1	1) 9EL 861 597-011 2) 2x 9DX 861 976-001	1		1) 9MN 859 116-101	1	8GH 002 089-133 H1, für KL	1
2RM 007 200-04 12V KL-XR	9AB 860 796-021	1	1) 9EL 860 743-001	1		-	-	-	-
2RM 007 200-02 12V KL-XR	9AB 860 796-001 9AB 860 796-061	1 1						8GS 860 848-001 Blitzröhre *)	1
2RM 007 200-11 12V KL-XR	9AB 860 796-021 9AB 860 796-071	1 1							
2RM 007 200-13 12V KL-XR	9AB 860 796-001	1						8GA 002 073-121 4 Stück je Anhalte- signalgeber	10
2RM 007 200-21 12V KL-XR	9AB 860 796-001 9AB 860 796-061	1 1						8GS 860 848-001 Blitzröhre *) 8GA 002 073-121 4 Stück je Anhalte- signalgeber	1 10
2RM 007 200-05 12V KL-XR			1) 9EL 860 743-001						
2RM 007 200-161 12V KL-XR									

*) Für Blitzscheinwerfer BSX-F **) Mit Ausschnitt für Blitzscheinwerfer BSX-F



Ersatzteile für RTK 6-SL für Polizei

Ausführung	Blende		Lichthaube		Zellgummi- dichtung		1) Motor 2) Treibriemen		Glühlampe Blitzröhre	
		Vp.		Vp.		Vp.		Vp.		Vp.
2RM 007 200-23 12V KL-XR	-	-	9EL 860 743-001	1			-	-	8GS 860 848-001 Blitzröhre *)	1
2RM 007 200-25 12V KL-XR	9AB 860 796-001	1	9EL 860 743-001	1					8GA 002 073-121 4 Stück je Anhalte- signalgeber	10
	9AB 860 796-061 **)	1							8GS 860 848-001 Blitzröhre *)	1
2RM 007 200-26 12V KL-XR	9AB 860 796-001	1	9EL 860 743-001	1					8GA 002 073-121 4 Stück je Anhalte- signalgeber	10
	9AB 860 796-061 **)	1								
2RM 007 200-27 12V KL-XR	9AB 860 796-001	1	9EL 860 743-001	1					8GS 860 848-001 Blitzröhre *)	1
	9AB 860 796-061 **)	1								
2RM 007 200-37 12V KL-XR	9AB 860 796-001	1	9EL 861 597-001	1					-	-
2RM 007 200-39 12V KL-XR	9AB 860 796-001	1	9EL 861 597-001	1						
	9AB 860 796-061 **)	1								

*) Für Blitzscheinwerfer BSX-F **) Mit Ausschnitt für Blitzscheinwerfer BSX-F
KL-XR Rinnenparabolreflektorsystem

Ersatzteile für RTK 6-SL

für Feuerwehr, Rettung, Notarzt



Ausführung	Blende	1) Lichthaube 2) Reflektor		Zellgummi- dichtung	1) Motor 2) Treibriemen		Glühlampe Blitzröhre		
		Vp.	Vp.		Vp.	Vp.	Vp.	Vp.	
2RM 007 200-00 12V KL-ER	9AB 860 796-021	1	1) 9EL 860 743-011	1	-	2) 9XR 855 975-001 (2 Stück)	1	8GH 002 089-133 H1, für KL	1
2RM 007 200-07 12V KL-ER	-		2) 9DX 859 626-001	1					
2RM 007 200-20 12V KL-ER	9AB 860 796-021	1						8GH 002 089-133 H1, für KL	1
								8GA 002 073-121 4 Stück je Signalgeber	10
2RM 007 200-08 12V KL-ER	9AB 860 796-021	1						8GH 002 089-133 H1, für KL	1
	9AB 860 796-071	1						8GS 860 848-001 Blitzröhre *)	1
2RM 007 200-09 12V KL-ER	9AB 860 796-021	1	1) 9EL 861 597-011	1				8GH 002 089-133 H1, für KL	1
			2) 9DX 859 626-001	1					
2RM 007 200-18 12V KL-MR			1) 9EL 861 597-011	1		1) 9MN 859 116-101	1		
			2) 2x 9DX 861 976-001	1					
2RM 007 200-04 12V KL-XR			1) 9EL 860 743-001	1		-	-	-	-
2RM 007 200-14 12V KL-XR	9AB 860 796-011	1							
2RM 007 200-19 12V KL-XR	9AB 860 796-011	1							
2RM 007 200-11 12V KL-XR	9AB 860 796-021	1						8GS 860 848-001 Blitzröhre *)	1
	9AB 860 796-071	1							
2RM 007 200-06 12V KL-XR								8GS 860 848-001 Blitzröhre *)	1
								8GA 002 073-121 4 Stück je Signalgeber	10
2RM 007 200-15 12V KL-XR	9AB 860 796-021	1						8GA 002 073-121 4 Stück je Signalgeber	10
2RM 007 200-16 12V KL-XR			1) 9EL 861 597-001	1				-	-

*) Für Blitzscheinwerfer BSX-F
 KL-ER Einzelreflektorsystem KL-MR Mehrreflektorsystem KL-XR Rinnenparabolreflektorsystem



Fahrzeugleitungssätze

Bestehend aus:
Versorgungs- und BUS-Leitung RTK 6-SL,
Versorgungsleitung Bedieneinheit,
Stecker für Heckwarnleuchte HWL und Blitzscheinwerfer BSX.

Bestell-Nr.	Vp.	
8KB 007 896-801	1	Fahrzeugleitungssatz, 4 m lang
8KB 007 896-811	1	6 m lang



Bedieneinheiten

Bestell-Nr.	Vp.	
9SX 007 609-021	1	Bedieneinheit für Feuerwehr, Rettung und Notarzt, 12V



Gummiunterlagen

Bestell-Nr.	Vp.	
9GD 860 936-001	1	Gummiunterlage für gewölbte Flächen, für RTK 6-SL 1100 mm breit
9GD 861 531-001	1	für RTK 6-SL 1400 mm breit

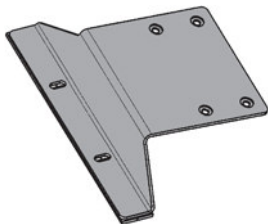

Befestigungssysteme

Für Mercedes Benz Vito und Viano ohne Dachreling 01/03 ->.
Für 1400 mm breite Anlagen.

Bestell-Nr.	Vp.	
9XD 863 521-001	1	Inhalt: 2 Haltebleche. Befestigungssystem



Für VW T5 Multivan,
nur für Fahrzeuge mit Befestigungsschienen.
Für 1400 mm breite Anlagen.

Bestell-Nr.	Vp.	
9XD 863 403-801	1	Inhalt: 2 Stahlträger mit Kunststofffüßen. Befestigungssystem



Leitungssätze

Bestell-Nr.	Vp.	
8KB 007 897-811	1	Für Handsprechapparat und genormtes Funkgerät Teledux 9, 3 m

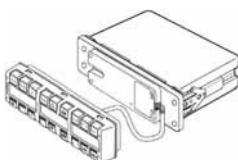

Einbauset

Bestell-Nr.	Vp.	
9SX 861 562-011	1	Für abgesetzte Bedieneinheit, 5 m



Arbeitscheinwerfer

Mit 12V-Glühlampe.

Gehäuse aus schwarzem Kunststoff. Mit Klarglasoptik.
Mit Befestigungsschraube M8.

Bestell-Nr.	Vp.	
1GA 378 284-001	1	H7-Arbeitscheinwerfer, 12V
8GH 007 157-121	1	Ersatzteile: H7-Glühlampe, 12V55W



Anhaltesignalgeber in Glühlampentechnik ASG-GL

Bestell-Nr.	Vp.	
2XD 860 910-001	1	Anhaltesignalgeber mit Glühlampen, 12V, mit Realschrift STOP POLIZEI
2XD 860 910-031	1	mit Realschrift NOTARZT NOTARZT

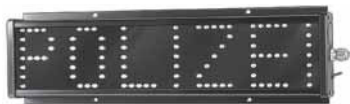

Anhaltesignalgeber in LED-Technik ASG-LED

Bestell-Nr.	Vp.	
2XD 860 618-011	1	Anhaltesignalgeber mit LEDs, 12V, mit Realschrift STOP POLIZEI/BITTE FOLGEN



Anhaltesignalgeber in LED-Technik ASG-Matrix

In Verbindung mit Bedieneinheit 9SX 007 609-031 können verschiedene Schriftzüge in Aussage und Sprache ausgewählt und angezeigt werden.

Bestell-Nr.	Vp.	
2XD 860 618-021	1	Anhaltesignalgeber mit LEDs, 12V



Lautsprecher vorne LSP-V

Bestell-Nr.	Vp.	
9MM 863 518-021	1	Lautsprecher nach vorne gerichtet, zur Verwendung mit alter Steuereinheit 5XA 860 907-021



Lautsprecher hinten LSP-H

Bestell-Nr.	Vp.	
9MM 862 206-041	1	Lautsprecher nach hinten gerichtet



Zentrale Steuereinheit

Nur zur Verwendung mit Lautsprecher vorne 9MM 863 518-001
und Lautsprecher hinten 9MM 862 206-041.

Bestell-Nr.	Vp.	
5XA 860 907-031	1	Zentrale Steuereinheit

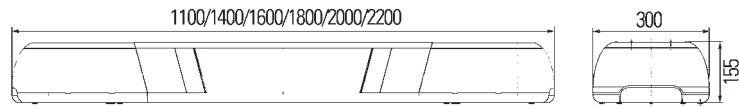
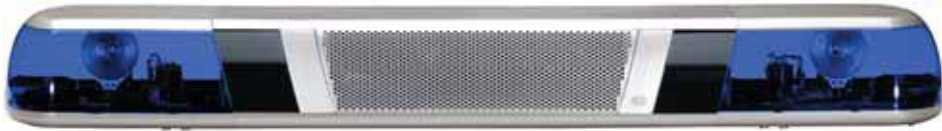

Bestell-Nr.	Vp.	
2RM 379 500-...		Rundum-Tonkombinationen RTK-QS, nur Zubehör und Ersatzteile lieferbar
2RM 379 501-...		Rundum-Tonkombinationen RTK-QS, nur Zubehör und Ersatzteile lieferbar
		Ersatzteile:
9EL 863 117-011	1	Lichthaube blau (KL-ER, KL-MR)
		Drehspiegelmodul (KL-ER),
2RL 863 132-001	1	12V
2RL 863 132-011	1	24V
9XR 855 975-001	1	Treibriemen (2 Stück), KL-ER
		H1-Glühlampe (KL-ER, KL-MR),
8GH 002 089-133	1	12V55W
8GH 002 089-251	1	24V70W
9EL 863 117-001	1	Lichthaube blau (KL-XL2)
		Doppelblitzmodul (KL-XL2),
2RL 863 106-001	1	12V
2RL 863 106-011	1	24V
8GS 859 634-001	1	Xenon Blitzröhre (KL-XL2)
9EL 863 117-001	1	Lichthaube blau (KL-XR2)
		Blitzmodul (KL-XR2),
2RL 863 123-001	1	12V
2RL 863 123-011	1	24V
8GS 863 889-001	1	Xenon Blitzröhre (KL-XR2)
		Lichthaube (KL-LR2),
9EL 863 117-131	1	blau
9EL 863 117-151	1	klar
2XD 171 067-101	1	LED-Modul, blau, 12V/24V, (KL-LR2)
		Zentrale Steuereinheit Licht und Akustik ZSE L/A,
5XA 008 877-001	1	12V
5XA 008 877-011	1	24V
		Zentrale Steuereinheit Licht ZSE L,
5XA 863 115-001	1	12V



Analoge Bedienungseinheiten

eAZD-Bedieneinheit mit programmierbaren Tasten mit Funktions-, Kontroll- und Auffindbeleuchtung zur Ansteuerung von optischen und akustischen Signalen der RTK QS.
Mit 2 m Anschlussleitung.

Bestell-Nr.	Vp.	
9SX 008 902-001	1	eAZD-Bedieneinheit, 12V / 24V
8HG 863 383-001	1	Zubehör: Einbaurahmen (DIN)-Schacht zur Aufnahme von eAZD und eNF, Lieferung mit eNF-Blindabdeckung



eNF-Schalteinheit zur Ansteuerung von Kommunikationsfunktionen: Funkaufschaltung (für genormte und nicht genormte Funkgeräte), Mikrofonaufschaltung (bis zu 2 Mikrofone), CD-Player-Anschluss, mehrstufige Lautstärkeregelung, Funktionsbeleuchtung, Auffindbeleuchtung.

Inhalt: Bedienteil, Steuereinheit und 2 m Verbindungsleitung.

Technische Daten:

Nennspannung: 12V / 24V.

Betriebsspannungsbereich: 9V - 32V.

Stromaufnahme: max. 500 mA.

NF-Pegel

Mikrofon 1: USS bis 4 mV / 450 mV, Mikrofon 2: USS bis 4 mV / 450 mV,

Funk: USS bis 800 mV, Rekorder: 2000 mV.

Funkentstörung: CISPR 25, Klasse 5 (leitungsgeführt).

Temperaturbereich: -40 °C bis +90 °C.

Schutzart: staubdicht.

Bestell-Nr.	Vp.	
9SX 863 114-001	1	Separat oder in Kombination mit eAZD-Bedieneinheit anwendbar. eNF-Schalteinheit, 12V / 24V
8HG 863 383-001	1	Zubehör: Einbaurahmen (DIN)-Schacht zur Aufnahme von eAZD und eNF, Lieferung mit eNF-Blindabdeckung

Leitungen



Bestell-Nr.	Vp.	
8KB 863 116-001	1	Anschlussleitung 3. KL
8KB 863 322-001	1	eNF Leitung für Handapparat, 1 m
8KB 863 322-011	1	3 m
8KB 863 323-001	1	eNF Leitung für FuG 7/8, 1 m
8KB 863 323-011	1	3 m
8KB 863 325-001	1	eNF Leitung für Teledux FuG 9, 1,5 m
8KB 863 324-001	1	für Mikrofon, 1 m
8KB 863 119-001	1	Fahrzeugleitungssatz Standard, 4 m

Mikrofone

Mit Ein-/Ausschalter, 0,5 m Spiralkabel, Halter, Stecker und Lautstärkereglung.



Bestell-Nr.	Vp.	
9MM 862 358-801	1	Faust-Mikrofon
Ersatzteile/Zubehör:		
8HG 854 516-001	4	Tragrahmen
8KB 862 689-001	1	Adapterleitung, 1000 mm
9MK 860 255-001	1	Gerätedose

Mit 0,5 m Spiralkabel und Halter.



Bestell-Nr.	Vp.	
9MM 859 358-801	1	Faust-Mikrofon
Zubehör:		
8KB 862 689-001	1	Adapterleitung, 1000 mm
9MK 860 255-001	1	Gerätedose

Gummiunterlagen

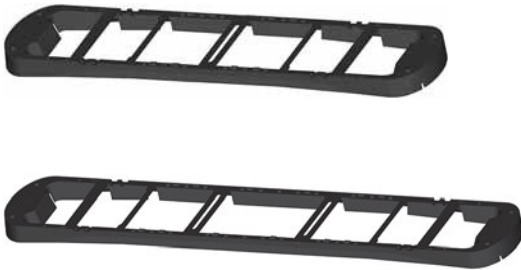

Bestell-Nr.	Vp.	
Gummiunterlage		
9GD 864 286-001	1	gewölbt, für RTK-QS 1100 mm
9GD 864 286-011	1	gewölbt, für RTK-QS 1400 mm

Signalsystem RTK-VE 7

Für verdeckten Einbau in Pkw, Nkw und Motorräder.
Für Polizei, Rettung, Feuerwehr.
Die Anlage kann problemlos mit allen HELLA Kennleuchten und Optischen Warnsystemen kombiniert werden.

Inhalt:

1 Steuereinheit 12V ZSE-VE 7

1 Montage-Set und Montageanleitung

Technische Daten Zentralsteuereinheit ZSE-VE 7:

Nennspannung: 12V.

Betriebsspannung: 9V - 16V.

Betriebstemperatur: -40 °C bis +80 °C.

Funkentstörung: VDE 0879 Teil 3, Funkentstörgrad 3, CISPR 25, Klasse 3 (leitungsgeführt).

Frequenz Stadtsignal: 410Hz tief, 547Hz hoch.

Frequenz Landsignal: 362Hz tief, 483Hz hoch.

Weitere länderspezifische Frequenzen sind programmiert.

Die Steuerung der Klangfolge und Kennleuchten wird über separate Einzelschalter oder Alarm-Zug-Drehschalter ausgeführt.

Schutzart Lautsprecher: hochdruckreinigerfest.

Schutzart Steuereinheit: staubdicht und

spritzwassergeschützt mit erhöhtem Druck.



Bestell-Nr.	Vp.	
3SL 009 678-801	1	Signalsystem, 12V
8KB 175 501-001	1	Fahrzeugleitung 2 LK zum Anschluss der RTK-VE 7 an die Fahrzeugelektrik
9MM 863 164-051	1	Zubehör: Lautsprecher mit AMP-Superseal Anschluss (2 Stk. werden benötigt)
9MM 010 657-001	1	Nummernschild-Lautsprecher mit AMP-Superseal Anschluss (1 Stk. wird benötigt)

Analoge Bedieneinheiten

eAZD-Bedieneinheit mit programmierbaren Tasten mit Funktions-, Kontroll- und Auffindbeleuchtung zur Ansteuerung von optischen und akustischen Signalen.

Mit 300 mm Anschlussleitung.

Bestell-Nr.	Vp.	
9SX 008 902-021	1	eAZD-Bedieneinheit, 12V / 24V
8HG 863 383-001	1	Zubehör: Einbaurahmen (DIN)-Schacht zur Aufnahme von eAZD und eNF, Lieferung mit eNF-Blindabdeckung
8KB 864 105-801	1	Verlängerungsleitungs-Set Inhalt: 2 Leitungen je 350 mm

Analoge Bedienungseinheiten

eNF-Schalteinheit zur Ansteuerung von Kommunikationsfunktionen:
Funkaufschaltung (für genormte und nicht genormte Funkgeräte),
Mikrofonaufschaltung (bis zu 2 Mikrofone),
CD-Player-Anschluss, mehrstufige Lautstärkeregelung,
Funktionsbeleuchtung, Auffindbeleuchtung.

Inhalt: Bedienteil, Steuereinheit und 2 m Verbindungsleitung.

Technische Daten:

Nennspannung: 12V / 24V.

Betriebsspannungsbereich: 9V - 32V.

Stromaufnahme: max. 500 mA.

NF-Pegel

Mikrofon 1: USS bis 4 mV / 450 mV, Mikrofon 2: USS bis 4 mV / 450 mV,

Funk: USS bis 800 mV, Rekorder: 2000 mV.

Funkentstörung: CISPR 25, Klasse 5 (leitungsgeführt).

Temperaturbereich: -40 °C bis +90 °C.

Schutzart: staubdicht.



Bestell-Nr.	Vp.	
		Separat oder in Kombination mit eAZD-Bedieneinheit anwendbar.
9SX 863 114-001	1	eNF-Schalteinheit, 12V / 24V
		Zubehör: Einbaurahmen (DIN)-Schacht zur Aufnahme von eAZD und eNF, Lieferung mit eNF-Blindabdeckung
8HG 863 383-001	1	

Alarm-Zug-Drehschalter



Bestell-Nr.	Vp.	
		Mit 3 Schaltstellungen: 0 = aus, links = Rundumkennleuchte ein, Tonfolge betriebsbereit, gezogen = Rundumkennleuchte ein, Dauerbetrieb der Tonfolge.
6ZE 001 759-071	1	Alarmschalter mit 12V-Glühlampe und lose beigelegter 24V-Glühlampe
		Mit 4 Schaltstellungen: 0 = aus, rechts = Rundumkennleuchte ein, Stadthorn betriebsbereit, links = Rundumkennleuchte ein, Tonfolge betriebsbereit, gezogen = Rundumkennleuchte ein, Dauerbetrieb der Tonfolge.
6ZE 001 759-051	1	Alarmschalter mit 12V-Glühlampe
		Ersatzteile: W5/1,2-Glühlampe,
8GP 002 095-121	10	12V1,2W
8GP 002 095-241	10	24V1,2W

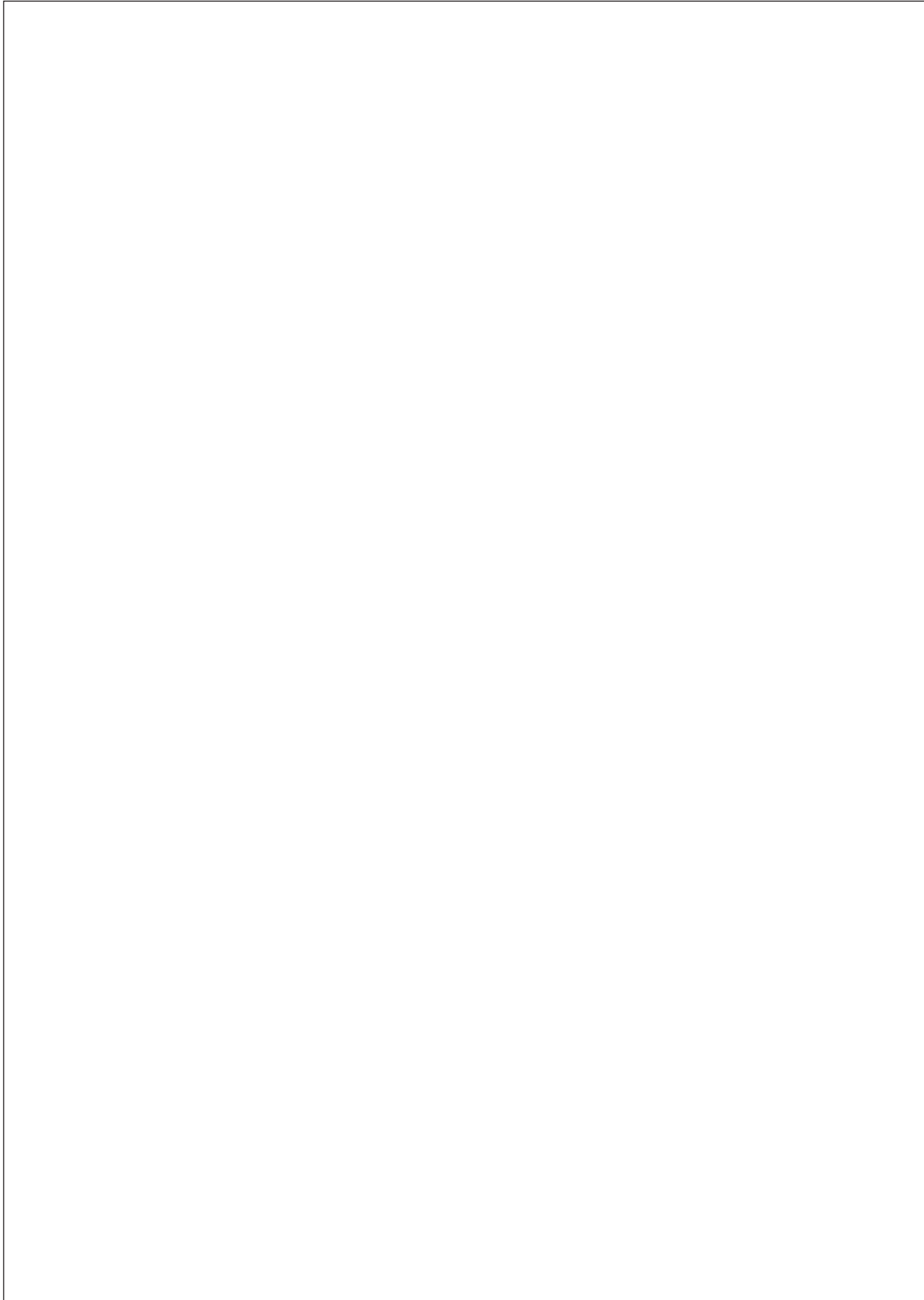

4. GLÜHLAMPEN

Sicherheit fährt mit – Glühlampen von HELLA

Als Lichtexperte und Technologieführer bei intelligenten Lichtverteilungen, Halogen-, Xenon- und Voll-LED-Scheinwerfern erfüllt HELLA – auch als Partner der namhaften internationalen Automobilhersteller – ständig höchste Anforderungen und Qualitätsstandards.

Genau diese Standards setzen wir bei unserem umfangreichen Glühlampenprogramm an: Produktvielfalt vom klassischen Halogen-Licht bis hin zum stylischen (designorientierten) Xenon-Licht, Top-Technologie in kompromisslos hoher, aufwändig geprüfter Qualität und optimale Lichtleistungen auch bei widrigsten Witterungsverhältnissen. Die langlebigen, robusten Produkte sichern damit nicht nur geringstmögliche Ausfallraten sondern bieten darüber hinaus auch deutlich mehr Helligkeit.

Für Ihre Sicherheit im Straßenverkehr.

PRODUKTIDENTIFIKATION LEICHT GEMACHT

Übersichtlich und kompakt erhalten Sie hier eine Auswahl wichtiger, weiterführender Informationen zu dem umfangreichen Sortiment der Glühlampen von HELLA:

www.hella.com/bulbs

Lumion (Glühlampen-Konfigurator)

Mit unserem Online-Tool Lumion finden Sie schnell und komfortabel die passende Glühlampe für Ihr Fahrzeug. Wählen Sie einfach Ihre Fahrzeugkategorie (Pkw oder Nkw), den Hersteller sowie Modell und Baujahr aus.



www.hella.com/onlineservices

Weitergehende Informationen zu den Produkten aus dem umfangreichen Sortiment von HELLA finden Sie unter ONLINE SERVICES

Alles auf einen Blick, übersichtlich und kompakt erhalten Sie hier eine Auswahl wichtiger und interaktiver Informationen: Online-Tools, -Konfiguratoren und -Kataloge sowie zielgruppenspezifische Microsites.

- Universalteilekatalog-Online:
www.hella.com/upc
- HELLA Online Katalog:
www.hella.com/catalogue

Mit dem zusätzlichen App-Angebot bieten wir interaktive Produkterlebnisse und praktischen Service für unterwegs.

www.hella.com/apps





Glühlampen-Übersicht	4.02
Glühlampen-Ersatzkästen	4.03-4.05
Glühlampen für Scheinwerfer	4.05-4.11
Glühlampen für Leuchten	4.11-4.15
Leuchtstoffröhren für Deckenleuchten	4.16
Glassockelglühlampen	4.11, 4.14-4.16
Kunststoffsockellampen für Armaturen- und Innenbeleuchtung	4.16-4.19
Lampenfassungen	4.19
Stecker	4.20

Erläuterungen

- + 30 / +50 / +90 = mehr Licht. Besseres Erkennen von Gefahren und Hindernissen
- Blue Light = Glühlampen im Xenon-Look
- Yellow Light = geringere subjektive Eigenblendung bei Regen, Schnee und Nebel
- Double Power = für Nkw-Bereich, mehr Licht, mehr Lebensdauer
- Heavy Duty = besonders robust gegen Schläge und Vibrationen
- Long Life = bis zu 100% längere Lebensdauer

Glühlampen-Übersicht

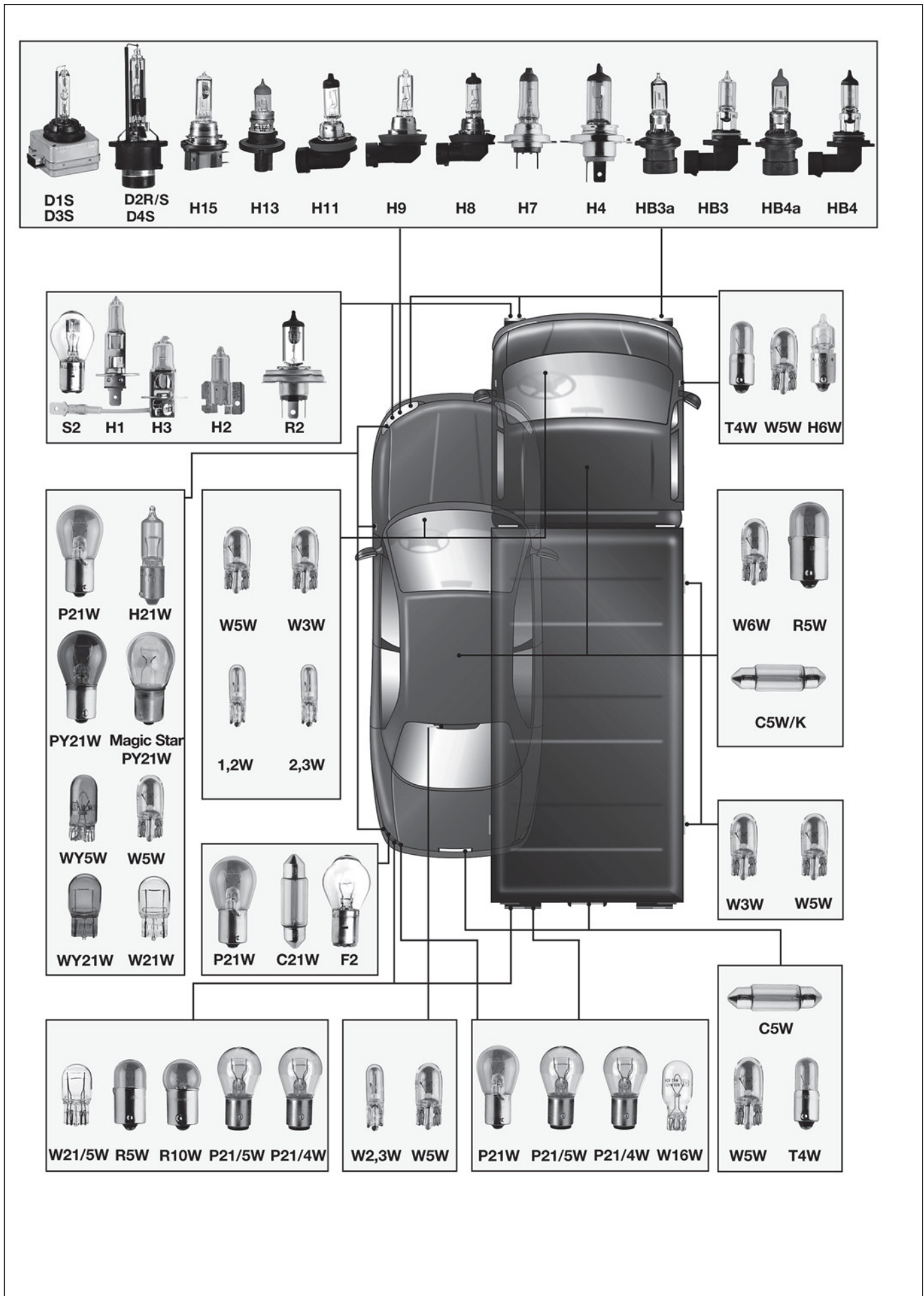

H7-Glühlampen-Ersatzkästen



Bestell-Nr.	Vp.	Inhalt:
8GH 007 157-901	1	<p>Inhalt: je 1 Stück Glühlampe 12V55W (H7) 12V21/5W (P21/5W) 12V21/4W (P21/4W) 12V21W (P21W) 12V21W (PY21W) 12V5W (R5W) 12V5W (W5W) Flachsicherungseinsätze 10A, 15A, 30A</p> <p>H7-Glühlampen-Ersatzkasten, 12V</p>
8GH 007 157-913	1	<p>Inhalt: je 1 Stück Glühlampe 12V55W (H7) 12V21/5W (P21/5W) 12V21W (P21W) 12V5W (R5W) 12V5W (W5W) 12V5W (C5W) Flachsicherungseinsätze 10A, 15A, 30A</p> <p>H7-Glühlampen-Ersatzkasten, 12V</p>
8GH 007 157-941	1	<p>Inhalt: je 1 Stück Glühlampe 12V55W (H7) 12V21W (P21W) 12V5W (R5W) 12V4W (T4W) Flachsicherungseinsätze 10A, 15A, 30A</p> <p>H7-Glühlampen-Mini-Ersatzkasten, 12V</p>
8GH 007 157-931	1	<p>Inhalt: je 2 Stück Glühlampen 24V70W (H7) 24V21/5W (P21/5W) 24V21W (P21W) 24V10W (R10W) 24V5W (W5W) 24V5W (C5W) je 2 Flachsicherungseinsätze 10A, 15A, 30A</p> <p>H7-Glühlampen-Ersatzkasten, 24V</p>

H4-Glühlampen-Ersatzkästen



Bestell-Nr.	Vp.	Inhalt:
8GJ 002 525-913	1	je 1 Stück Glühlampe 12V60/55W (H4) 12V21/5W (P21/5W) 12V21W (P21W) 12V5W (R5W) 12V4W (T4W) Flachsicherungseinsätze 10A, 15A, 30A
		H4-Glühlampen-Ersatzkasten, 12V
8GJ 002 525-971	1	je 1 Stück Glühlampe 12V60/55W (H4) 12V21W (P21W) 12V5W (R5W) 12V4W (T4W) Flachsicherungseinsätze 10A, 15A, 30A
		H4-Glühlampen-Mini-Ersatzkasten, 12V
8GJ 002 525-941	1	je 2 Stück Glühlampen 24V75/70W (H4) 24V21/5W (P21/5W) 24V21W (P21W) 24V10W (R10W) 24V5W (C5W) 24V4W (T4W) je 2 Flachsicherungseinsätze 10A, 15A, 30A
		H4-Glühlampen-Ersatzkasten, 24V

Glühlampen-Werkstatt-Sortimente

Für Cockpit-Armaturen und Innenbeleuchtung



Bestell-Nr.	Vp.	Inhalt:
8GA 007 997-901	1	je 10 Stück Glühlampen 8GA 007 997-101, B 10d, 12V3W 8GA 007 997-111, B 10d, 12V5W 8GA 007 997-121, BX 8,4d, 12V1,2W 8GA 007 997-041, B 8,3d, 12V1,2W 8GA 007 997-001, B 8,3d, 12V2W 8GA 007 997-141, BX 8,4d, 12V1,5W 8GA 007 997-031, B 8,5d, 12V1,2W 8GA 007 997-081, B 8,5d, 12V2W 8GA 007 997-051, BX 8,7d, 12V1,2W 8GA 007 997-091, BX 8,7d, 12V2W
		Glühlampen-Werkstatt-Sortiment 1, 12V
8GA 007 997-921	1	Inhalt: je 10 Stück Glühlampen 8GP 002 095-241, W 2x4,6d, 24V1,2W (W5/1,2) 8GA 007 997-181, W 2x4,6d, 24V2W 8GP 003 594-241, W 2,1x9,5d, 24V3W (W3W) 8GA 008 901-241, W 2,1x9,5d, 24V2W 8GP 003 594-251, W 2,1x9,5d, 24V5W (W5W) 8GA 007 997-061, B 8,3d, 24V1,2W 8GA 007 997-071, B 8,5d, 24V1,2W 8GA 007 997-261, BX 8,5d, 24V1,2W 8GA 007 997-191, EBS R4, 24V1,2W 8GA 007 997-201, EBS R6, 24V1,2W
		Glühlampen-Werkstatt-Sortiment 3, 24V

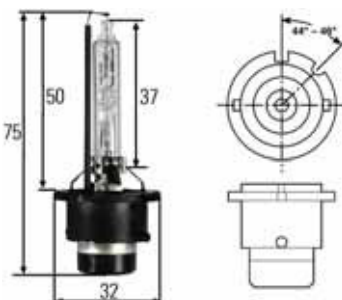

Gasentladungslampen für Scheinwerfer

Gasentladungslampe für Hauptscheinwerfer, Fernscheinwerfer und Arbeitsscheinwerfer

Bestell-Nr.	Vp.	D1S, Sockel PK 32 d-2,
8GS 009 028-111	1	12V/24V35W HID
8GS 009 028-621	1	12V/24V35W HID, 5000° Kelvin

Gasentladungslampe für Hauptscheinwerfer und Fernscheinwerfer

Bestell-Nr.	Vp.	D3S, Sockel Pk 32 d-5,
8GS 009 028-311	1	12V/24V35W HID

Gasentladungslampe für Hauptscheinwerfer, Fernscheinwerfer und Arbeitsscheinwerfer

Bestell-Nr.	Vp.	D2S, Sockel P 32 d-2,
8GS 007 949-261	1	12V/24V35W HID
8GS 007 949-251	1	12V/24V35W HID, 5000° Kelvin

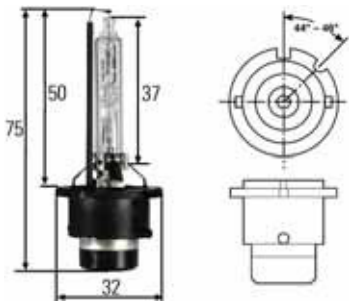

Gasentladungslampen für Scheinwerfer

Gasentladungslampe für Hauptscheinwerfer, Fernscheinwerfer und Arbeitsscheinwerfer

Bestell-Nr.	Vp.	
8GS 007 949-311	1	D4S, Sockel P 32 d-5, 12V/24V35W HID

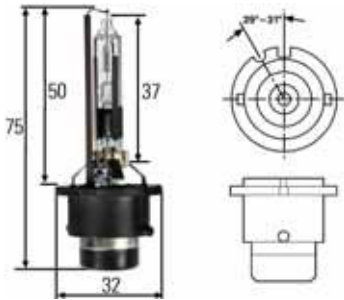

Gasentladungslampe für Hauptscheinwerfer

Bestell-Nr.	Vp.	
8GS 007 001-151	1	D2R, Sockel P 32 d-3, 12V/24V35W HID
8GS 007 001-241	1	12V/24V35W HID, 5000° Kelvin

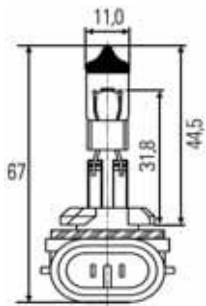

Glühlampen für Scheinwerfer

Für Nebelscheinwerfer

Bestell-Nr.	Vp.	
8GH 008 991-021	1	H27W/1, ECE-R 37, Sockel PG 13, 12V27W
8GH 008 991-031	1	H27W/2, ECE-R 37, Sockel PGJ 13, 12V27W

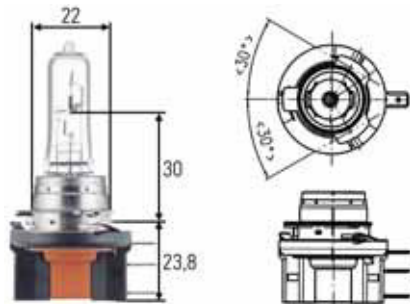

Für Scheinwerfer mit Fern-, Tagfahr- und Positionslicht

Bestell-Nr.	Vp.	
8GJ 168 119-001	1	H15, ECE-R 37, Sockel PGJ 236t-1, 12V15/55W
8GJ 168 119-241	1	24V20/60W



Für H13 Scheinwerfer (2 Scheinwerfersystem)

Bestell-Nr.	Vp.	
8GJ 008 837-121	1	H13, ECE-R 37, Sockel P 26.4T, 12V60/55W

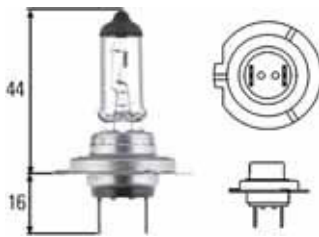
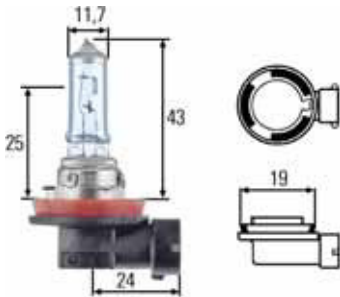
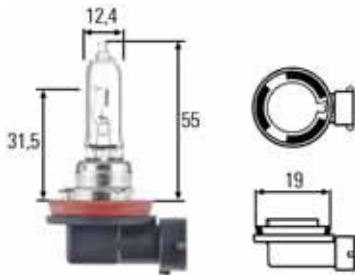
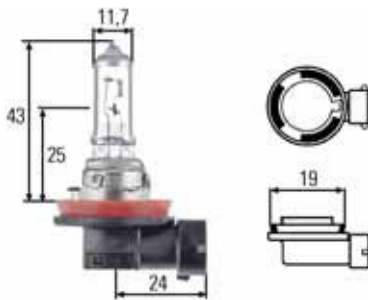

Glühlampen für Scheinwerfer

Für H11 Scheinwerfer

Bestell-Nr.	Vp.	
8GH 008 358-121	1	H11, ECE-R 37, Sockel PGJ 19-2, 12V55W
8GH 008 358-151	1	12V55W + 30, nur paarweise
8GH 008 358-181	1	12V55W Blue Light, nur paarweise
8GH 008 358-241	1	24V70W
8GH 008 358-251	1	24V70W Double Power

Für H9 Hauptscheinwerfer und Fernscheinwerfer

Bestell-Nr.	Vp.	
8GH 008 357-001	1	H9, ECE-R 37, Sockel PGJ 19-5, 12V65W

Für H8 Scheinwerfer

Bestell-Nr.	Vp.	
8GH 008 356-121	1	H8, ECE-R 37, Sockel PGJ 19-1, 12V35W
8GH 008 356-181	1	12V35W + 30, nur paarweise

Für H7 Hauptscheinwerfer und Nebelscheinwerfer

Bestell-Nr.	Vp.	
8GH 007 157-121	1	H7, ECE-R 37, Sockel PX 26 d, 12V55W
8GH 007 157-126	1	12V55W, 1 Stück in Blisterverpackung
8GH 007 157-181	10	12V55W Blue Light, nur paarweise
8GH 007 157-186	1	12V55W Blue Light, nur paarweise, 2 Stück in Blisterverpackung
8GH 007 157-201	1	12V55W Long Life
8GH 007 157-451	1	12V55W Super Long Life
8GH 007 157-453	1	12V55W Super Long Life, 2 Stück in Blisterverpackung
8GH 007 157-471	1	12V55W + 50, nur paarweise
8GH 007 157-473	1	12V55W + 50, nur paarweise, 2 Stück in Blisterverpackung
8GH 007 157-531	1	12V55W + 90, nur paarweise
8GH 007 157-533	1	12V55W + 90, nur paarweise, 8 Sets
8GH 178 560-491	1	12V55W + 120, nur paarweise
8GH 178 560-493	1	12V55W + 120, nur paarweise, 9 Sets
8GH 007 157-481	1	12V55W Yellow Light
8GH 007 157-241	1	24V70W
8GH 007 157-248	1	24V70W, 1 Stück in Blisterverpackung
8GH 007 157-231	1	24V70W Long Life

Glühlampen für Scheinwerfer

Für H4 Scheinwerfer

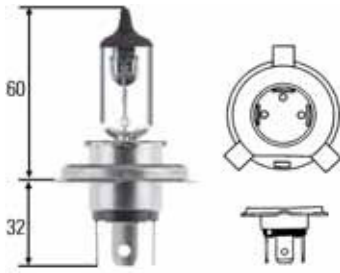

Bestell-Nr.	Vp.	
8GJ 002 525-131	1	H4, ECE-R 37, Sockel P 43 t-38, 12V60/55W
8GJ 002 525-136	1	12V60/55W, 1 Stück in Blisterverpackung
8GJ 002 525-001	1	12V60/55W + 30, Long Life, nur paarweise
8GJ 002 525-471	1	12V60/55W + 50, nur paarweise
8GJ 002 525-473	1	12V60/55W + 50, nur paarweise, 2 Stück in Blisterverpackung
8GJ 002 525-531	1	12V60/55W + 90, nur paarweise
8GJ 002 525-534	1	12V60/55W + 90, nur paarweise, 6 Sets
8GJ 178 560-481	1	12V60/55W + 120, nur paarweise
8GJ 178 560-483	1	12V60/55W + 120, nur paarweise, 9 Sets
8GJ 002 525-361	10	12V60/55W Blue Light, nur paarweise
8GJ 002 525-366	1	12V60/55W Blue Light, nur paarweise, 2 Stück in Blisterverpackung
8GJ 002 525-301	1	12V60/55W Heavy Duty
8GJ 002 525-481	1	12V60/55W Long Life
8GJ 002 525-891	1	12V60/55W Super Long Life
8GJ 002 525-893	1	12V60/55W Super Long Life, 2 Stück in Blisterverpackung
8GJ 002 525-251	1	24V75/70W
8GJ 002 525-258	1	24V75/70W, 1 Stück in Blisterverpackung
8GJ 002 525-281	1	24V75/70W Heavy Duty
8GJ 002 525-511	1	24V75/70W Double Power
8GJ 004 173-121	1	H4, ECE-R 37, Sockel P 45t, 12V60/55W
8GJ 003 133-242	1	24V75/70W

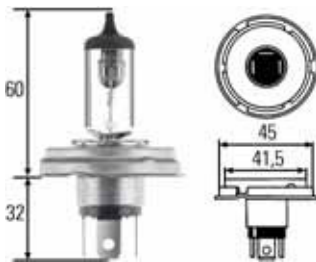

Für HB4a Ablendscheinwerfer

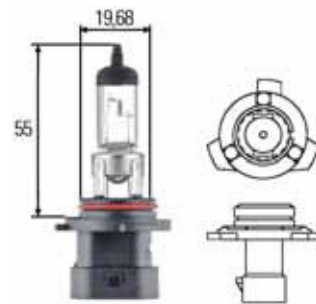

Bestell-Nr.	Vp.	
8GH 005 636-201	1	HB4a, ECE-R 37, Sockel P 22 d, 12V51W

Für HB4 Ablendscheinwerfer

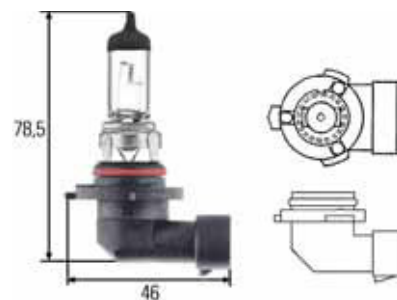

Bestell-Nr.	Vp.	
8GH 005 636-121	1	HB4, ECE-R 37, Sockel P 22 d, 12V51W

Glühlampen für Scheinwerfer

Für HB3a Fernscheinwerfer

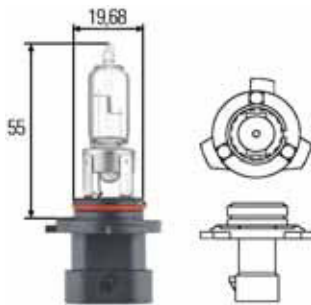

Bestell-Nr.	Vp.	
8GH 005 635-161	1	HB3a, ECE-R 37, Sockel P 20 d, 12V60W

Für HB3 Fernscheinwerfer

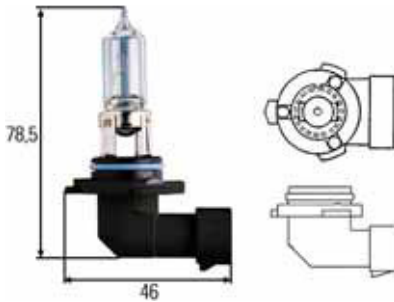

Bestell-Nr.	Vp.	
8GH 005 635-121	1	HB3, ECE-R 37, Sockel P 20 d, 12V60W

Für H3 Ablend-, Nebel-, Fern- und Arbeitsscheinwerfer



Bestell-Nr.	Vp.	
8GH 002 090-133	1	H3, ECE-R 37, Sockel PK 22 s, 12V55W
8GH 002 090-136	1	12V55W, 1 Stück in Blisterverpackung
8GH 002 090-271	1	12V35W
8GH 002 090-371	1	12V55W Blue Light, nur paarweise
8GH 002 090-481	1	12V55W Yellow Light
8GH 002 090-251	1	24V70W
8GH 002 090-253	100	
8GH 002 090-258	1	24V70W, 1 Stück in Blisterverpackung
8GH 002 090-471	1	24V70W Double Power

Für H2 Nebel- und Fernscheinwerfer

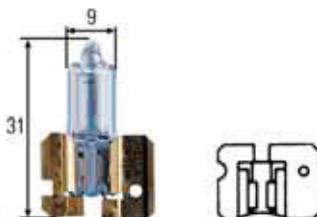

Bestell-Nr.	Vp.	
8GH 002 857-241	1	H2, DIN 72 601, Sockel X 511, 24V70W

Für H1 Hauptscheinwerfer, Nebelscheinwerfer und Rundum-Kennleuchten



Bestell-Nr.	Vp.	
8GH 002 089-133	1	H1, ECE-R 37, Sockel P 14,5 s, 12V55W
8GH 002 089-136	1	12V55W, 1 Stück in Blisterverpackung
8GH 002 089-141	10	12V55W Blue Light, nur paarweise
8GH 002 089-146	1	12V55W Blue Light, nur paarweise, 2 Stück in Blisterverpackung
8GH 002 089-501	1	12V55W Yellow Light
8GH 002 089-351	1	12V55W Long Life
8GH 002 089-471	1	12V55W + 50, nur paarweise
8GH 002 089-531	1	12V55W + 90, nur paarweise
8GH 178 560-471	1	12V55W + 120, nur paarweise
8GH 002 089-251	1	24V70W
8GH 002 089-253	100	24V70W
8GH 002 089-258	1	24V70W, 1 Stück in Blisterverpackung
8GH 002 089-361	1	24V70W Heavy Duty
8GH 002 089-491	1	24V70W Double Power

Glühlampen für Scheinwerfer

Für R2 Hauptscheinwerfer mit asymmetrischem Licht

Bestell-Nr.	Vp.	
8GD 002 088-141	1	R2 (Halogen), ECE-R 37, Sockel P 45 t-41, 12V45/40W
8GD 002 088-143	1	12V45/40W, 1 Stück in Blisterverpackung
8GD 002 088-271	1	24V55/50W

Für S1 Hauptscheinwerfer mit symmetrischem Licht, für Zweiräder

Bestell-Nr.	Vp.	
8GD 008 897-061	1	S1, ECE-R 37, Sockel BA 20 d, 6V25/25W
8GD 008 897-121	1	12V25/25W

Für S2 Hauptscheinwerfer mit symmetrischem Licht

Bestell-Nr.	Vp.	
8GD 008 898-061	1	S2, ECE-R 37, Sockel BA 20 d, 6V35/35W
8GD 002 084-131	1	12V35/35W
8GD 002 084-151	1	12V45/40W
8GD 002 084-251	1	24V45/40W

Für S3 Fernscheinwerfer, für Zweiräder

Bestell-Nr.	Vp.	
8GA 008 899-061	10	S3, ECE-R 37, Sockel P 26 s, 6V15W
8GA 008 899-121	10	12V15W

Für F2 Arbeits- und Nebelscheinwerfer, Nebelschluss- und Rückfahrleuchten

Bestell-Nr.	Vp.	
8GA 002 083-131	1	F2, DIN 72 601, Sockel BA 20 s, 12V35W
8GA 002 083-251	1	24V35W

Für Blinklicht

Bestell-Nr.	Vp.	
8GH 008 417-001	1	H21W, ECE-R 37, Sockel BAY 9 s, 12V21W Long Life
8GH 008 417-012	10	24V21W

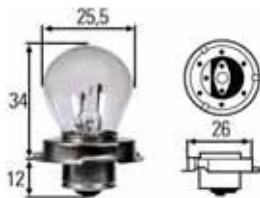
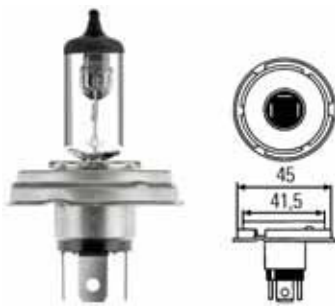



Glühlampen für Scheinwerfer

Für Positionslicht

Bestell-Nr.	Vp.	
8GP 002 067-061	10	T4W, ECE-R 37, Sockel BA 9 s, 6V4W
8GP 002 067-121	10	12V4W
8GP 002 067-123	1	12V4W, 2 Stück in Blisterverpackung
		12V4W, Blue Light, nur paarweise,
8GP 002 067-013	1	2 Stück in Blisterverpackung
8GP 002 067-241	10	24V4W
8GP 002 067-261	10	24V4W Heavy Duty

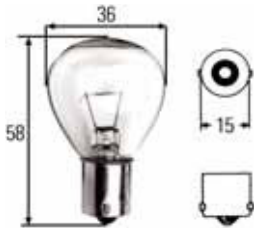

Glühlampen für Leuchten

Für Rundum-Kennleuchten

Bestell-Nr.	Vp.	
8GA 002 074-121	1	U, DIN 72 601, Sockel BA 15 s, 12V45W
8GA 002 074-241	1	24V45W



Für Schluss-/Bremsleuchten oder Schluss-/Blinkeleuchten

Bestell-Nr.	Vp.	
8GD 002 078-121	10	P21/5W, ECE-R 37, Sockel BAY 15 d, 12V21/5W
8GD 002 078-221	10	12V21/5W Long Life
8GD 002 078-241	10	24V21/5W
8GD 002 078-248	1	24V21/5W, 2 Stück in Blisterverpackung
8GD 002 078-011	10	24V21/5W Heavy Duty

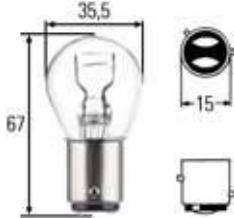

Für Schluss-/Bremsleuchten oder Schluss-/Nebelschlussleuchten

Bestell-Nr.	Vp.	
8GD 004 772-121	10	P21/4W, ECE-R 37, Sockel BAZ 15 d, 12V21/4W
8GD 004 772-123	1	12V21/4W, 2 Stück in Blisterverpackung

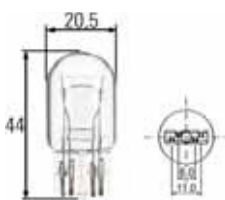

Für Schluss- und Bremsleuchten

Bestell-Nr.	Vp.	
8GD 008 893-002	10	W21/5W, Sockel W 3 x 16 g, 12V21/5W



Für Blink-, Brems-, Nebelschluss- und Rückfahrleuchten

Bestell-Nr.	Vp.	
8GA 002 073-121	10	P21W, ECE-R 37, Sockel BA 15 s, 12V21W
8GA 002 073-123	1	12V21W, 2 Stück in Blisterverpackung
8GA 002 073-271	10	12V21W Long Life
8GA 002 073-241	10	24V21W
8GA 002 073-248	1	24V21W, 2 Stück in Blisterverpackung
8GA 002 073-251	10	24V21W Heavy Duty

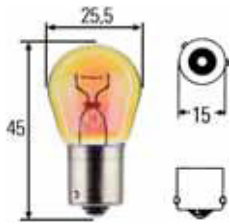

Glühlampen für Leuchten

Für Blinkleuchten, Bremsleuchten, Nebelschluss- und Rückfahrleuchten

Bestell-Nr.	Vp.	
8GA 006 841-121	10	PY21W, ECE-R 37, Sockel BAU 15 s, 12V21W gelb
8GA 006 841-123	1	12V21W gelb, 2 Stück in Blisterverpackung
8GA 006 841-801	1	12V21W Magic Star, 2 Stück
8GA 006 841-241	10	24V21W gelb
8GA 006 841-251	10	24V21W gelb, Heavy Duty

Ältere Versionen nur für Ersatzbedarf (Blink- und Bremslicht)

Bestell-Nr.	Vp.	
8GA 002 072-121	10	R, DIN 72 601, Sockel BA 15 s, 12V18W
8GA 002 072-241	10	24V18W

Für Schluss-, Kennzeichen-, Positions-, Markierungs-, Umriss- und Innenleuchten

Bestell-Nr.	Vp.	
8GA 002 071-121	10	R5W, ECE-R 37, Sockel BA 15 s, 12V5W
8GA 002 071-123	1	12V5W, 2 Stück in Blisterverpackung
8GA 002 071-241	10	24V5W
8GA 002 071-248	1	24V5W, 2 Stück in Blisterverpackung
8GA 002 071-261	10	24V5W Heavy Duty
8GA 002 071-361	10	R5W, ECE-R 37, Sockel BA 15 d, 24V5W

Für Schluss-, Kennzeichen-, Positions-, Markierungs-, Umriss- und Innenleuchten

Bestell-Nr.	Vp.	
8GA 002 071-131	10	R10W, ECE-R 37, Sockel BA 15 s, 12V10W
8GA 002 071-133	1	12V10W, 2 Stück in Blisterverpackung
8GA 002 071-251	10	24V10W
8GA 002 071-258	1	24V10W, 2 Stück in Blisterverpackung
8GA 002 071-271	10	24V10W Heavy Duty

Für Rückfahr-, Positions-, Innen- und Leseleuchten

Bestell-Nr.	Vp.	
8GH 002 473-132	1	H10W, Sockel BA 9s, 12V20W
8GH 002 473-151	10	12V5W
8GH 002 473-191	10	12V10W

Für Halogen-Begrenzungslicht und Tagfahrleuchten

Bestell-Nr.	Vp.	
8GH 007 643-121	10	H6W, ECE-R 37, Sockel BAX 9 s, 12V6W

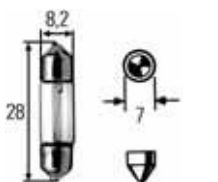
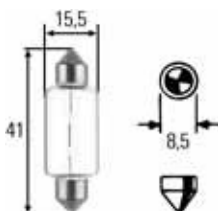
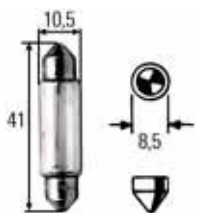
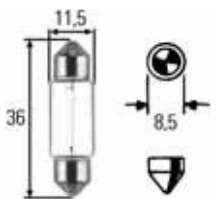
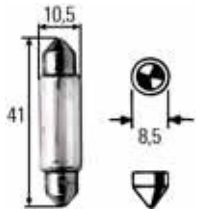

Glühlampen für Leuchten

Für Blinkleuchten, Bremsleuchten, Nebelschluss- und Rückfahrleuchten

Bestell-Nr.	Vp.	
8GH 008 417-001	1	H21W, Sockel BAY 9 s,
8GH 008 417-012	10	12V21W Long Life 24V21W

Für Brems- und Blinkleuchten

Bestell-Nr.	Vp.	
8GM 002 091-121	10	K, DIN 72 601, Sockel SV 8,5-8, 12V18W
8GM 002 091-241	10	24V18W

Für Schluss-, Kennzeichen-, Positions-, Markierungs- und Innenleuchten

Bestell-Nr.	Vp.	
8GM 002 092-121	10	C5W, ECE-R 37, Sockel SV 8,5-8, 12V5W
8GM 002 092-123	1	12V5W, 2 Stück in Blisterverpackung
8GM 002 092-241	10	24V5W

Für Leuchten

Bestell-Nr.	Vp.	
8GM 002 091-131	10	K, DIN 72 601, Sockel SV 8,5-8, 12V10W
8GM 002 091-251	10	24V10W

Ältere Versionen für Rückfahrleuchten

Bestell-Nr.	Vp.	
8GM 002 091-141	10	Sockel SV 8,5-8, 12V15W 24V15W 12V18W
8GM 002 091-261	10	
8GM 002 091-121	10	
8GM 002 091-181	10	C21W, ECE-R 37, Sockel SV 8,5-8, 12V21W

Für Leuchten

Bestell-Nr.	Vp.	
8GM 002 094-121	10	M, Sockel SV 7-8, 12V3W 24V3W
8GM 002 094-241	10	

Für Innen- und Leseleuchten

Bestell-Nr.	Vp.	
8GP 002 067-061	10	T4W, ECE-R 37, Sockel BA 9 s, 6V4W 12V4W
8GP 002 067-121	10	
8GP 002 067-123	1	
8GP 002 067-013	1	12V4W, 2 Stück in Blisterverpackung
8GP 002 067-013	1	12V4W, Blue Light, nur paarweise, 2 Stück in Blisterverpackung
8GP 002 067-241	10	24V4W
8GP 002 067-261	10	24V4W Heavy Duty

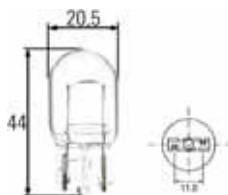
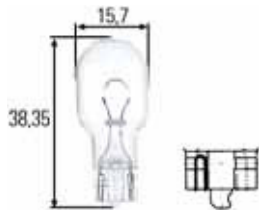
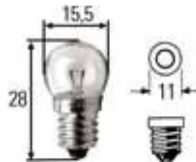
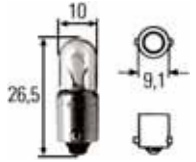
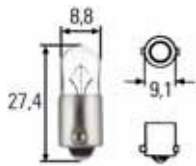

Glühlampen für Leuchten

Für Innen- und Leseleuchten

Bestell-Nr.	Vp.	
8GP 007 676-121	10	Xenon, T6W, ECE-R37, Sockel BA 9 s, 12V6W

Für Leseleuchten, Hand- und Montageleuchten

Bestell-Nr.	Vp.	
8GP 008 285-001	1	Xenon, Sockel BA 9 s, 24V7,5W

Für Park-, Armaturenbrettbeleuchtung und Innenleuchten

Bestell-Nr.	Vp.	
8GP 002 068-121	10	H, (T2W/T3W) 12V2W
8GP 002 068-131	10	DIN 49 715, Sockel BA 9 s, 12V3W
8GP 002 068-241	10	24V3W

Für Warnblinkleuchten

Bestell-Nr.	Vp.	
8GP 002 096-061	10	B2,4W, DIN 49 848, Sockel EP 10, 6V2,4W

Für Anzeigeleuchten und Schalter

Bestell-Nr.	Vp.	
8GP 002 066-121	10	J, DIN 72 601, Sockel BA 7 s, 12V2W
8GP 002 066-241	10	24V3W

Für Positionsleuchten, Nebelschluss- und Rückfahrleuchten

Bestell-Nr.	Vp.	
8GA 008 246-001	10	W16W, ECE-R 37, Sockel W 2,1 x 9,5 d, 12V16W

Für Bremsleuchten

Bestell-Nr.	Vp.	
8GA 008 892-002	10	W21W, ECE-R 37, Sockel W 3 x 16 d, 12V21W

Glühlampen für Leuchten

Für Positionsleuchten und Kennzeichenbeleuchtung

Bestell-Nr.	Vp.	
8GP 003 594-141	10	W3W, ECE-R37, Sockel W 2,1 x 9,5 d, 12V3W
8GP 003 594-241	10	24V3W
8GP 003 594-121	10	W5W, ECE-R 37, Sockel W 2,1 x 9,5 d, 12V5W
8GP 003 594-123	1	12V5W, 2 Stück in Blisterverpackung
8GP 003 594-261	10	12V5W Blue Light, nur paarweise
8GP 003 594-263	1	2 Stück in Blisterverpackung
8GP 003 594-251	10	24V5W
8GP 003 594-258	1	24V5W, 2 Stück in Blisterverpackung

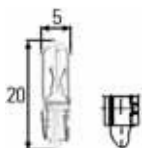
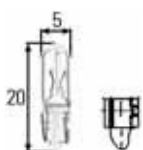
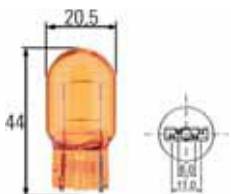
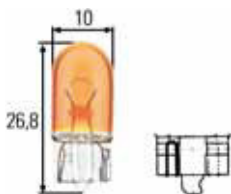
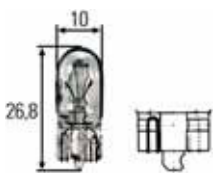
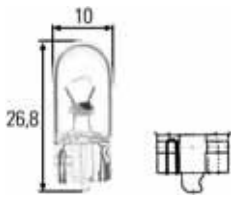

Für Armaturenbrettbeleuchtung

Bestell-Nr.	Vp.	
8GA 008 901-241	10	Sockel W 2,1 x 9,5 d, 24V2W

Für Positionsleuchten, Nebelschluss- und Rückfahrleuchten

Bestell-Nr.	Vp.	
8GP 003 594-541	10	WY5W, ECE-R 37, Sockel W 2,1 x 9,5 d, 12V5W, gelb
8GP 003 594-543	1	12V5W, gelb, 2 Stück in Blisterverpackung

Für Blinkleuchten, Bremsleuchten, Nebelschluss- und Rückfahrleuchten

Bestell-Nr.	Vp.	
8GP 009 021-002	10	WY21W, ECE-R 37, Sockel W 3 x 16 d, 12V21W, gelb

Für Anzeigeleuchten und Schalter

Bestell-Nr.	Vp.	
8GP 002 095-121	10	W1,2W, DIN 72 601, Sockel W 2 x 4,6 d, 12V1,2W
8GP 002 095-241	10	24V1,2W

Für Sicherheitsbremsleuchten

Bestell-Nr.	Vp.	
8GP 938 026-001	10	W2,3W, ECE-R 37, Sockel W 2 x 4,6 d, 12V2,3W

Leuchtstoffröhren

Für Deckenleuchten



Bestell-Nr.	Vp.	
8GS 002 296-111	1	TL, Sockel G5/11x15 Lichtstrom 450 lm, 4000 Kelvin, Lichtfarbe 25, kaltweiß. 12V/24V8W
8GS 002 296-101	1	Lichtstrom > 300 lm, 2950° Kelvin, Lichtfarbe 32, warmton, 12V/24V8W
8GS 861 953-011	1	Lichtstrom 850 lm, 3450° Kelvin, Lichtfarbe 35, weiß, 12V/24V13W

Für Innenleuchten



Bestell-Nr.	Vp.	
8GS 861 955-001	1	PL, Sockel 2G7, 4000° Kelvin, weiß, 113 mm, 12V/24V7W
8GS 861 955-011	1	4000° Kelvin, weiß, 144 mm, 12V/24V9W
8GS 861 955-021	1	4000° Kelvin, weiß, 212 mm, 12V/24V11W
8GS 861 955-031	1	2700° Kelvin, weiß, 212 mm, 12V/24V11W

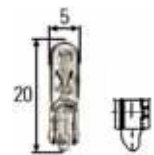

Glassockellampe

Für Armaturen Brettbeleuchtung

Bestell-Nr.	Vp.	
8GA 007 997-181	10	Sockel W 2 x 4,6 d, 24V2W



Kunststoffsockellampen

Für Armaturen- und Innenbeleuchtung

Bestell-Nr.	Vp.	
8GA 007 997-011	10	Sockel W 2 x 4,6 d, weiß, 12V1,2W
8GA 007 997-021	10	24V1W



Für Armaturen- und Innenbeleuchtung

Bestell-Nr.	Vp.	
8GA 007 997-001	10	Sockel B 8,3 d, weiß, 12V2W
8GA 007 997-061	10	Sockel B 8,3 d, grau, 24V1,2W
8GA 007 997-041	10	Sockel B 8,3 d, schwarz, 12V1,2W

Kunststoffsockellampen

Für Armaturen- und Innenbeleuchtung



Bestell-Nr.	Vp.	
8GA 007 997-161	10	Socket B 8,5 d, beige, 12V1,5W
8GA 007 997-071	10	Socket B 8,5 d, grau, 24V1,2W
8GA 007 997-081	10	Socket B 8,5 d, grün, 12V2W

Für Armaturen- und Innenbeleuchtung



Bestell-Nr.	Vp.	
8GA 007 997-051	10	Socket B 8,7 d, grau, 12V1,2W
8GA 007 997-091	10	Socket B 8,7 d, grün, 12V2W

Für Armaturen- und Innenbeleuchtung



Bestell-Nr.	Vp.	
8GA 007 997-101	10	Miniatur-Halogen Socket B 10 d, braun, 12V3W
8GA 007 997-111	10	Socket B 10 d, schwarz, 12V5W

Kunststoffsockellampen

Für Armaturen- und Innenbeleuchtung



Bestell-Nr.	Vp.	
8GA 007 997-121	10	Socket BX 8,4 d, schwarz, 12V1,2W
8GA 007 997-131	10	Socket BX 8,4 d, grün, 12V1,3W
8GA 007 997-141	10	Socket BX 8,4 d, beige, 12V1,5W
8GA 007 997-171	10	Socket BX 8,4 d, orange, 12V1,1W
8GS 006 677-121	10	Socket BX 8,4 d, weiß-grün, 12V2W

Für Armaturen- und Innenbeleuchtung



Bestell-Nr.	Vp.	
8GA 007 997-151	10	Socket BX 8,5 d, blau violett, 12V0,36W
8GA 007 997-211	10	Socket BX 8,5 d, hellblau, 12V1,2W
8GA 007 997-221	10	Socket BX 8,5 d, hellgrün, 12V2W
8GA 007 997-261	10	Socket BX 8,5 d, braun, 24V1,2W

Kunststoffsockellampen

Für Armaturen- und Innenbeleuchtung



Bestell-Nr.	Vp.	
8GA 007 997-191	10	Socket EBS R4, gelb, 24V1,2W
8GA 007 997-201	10	Socket EBS R6, braun, 24V1,2W
8GA 007 997-272	10	Socket EBS N10, beige, 24V1,2W

Für Armaturen- und Innenbeleuchtung



Bestell-Nr.	Vp.	
8GA 007 997-231	10	Socket BG 8,5 - 5,5 d, schwarz, 12V1,2W

Für Armaturen- und Innenbeleuchtung



Bestell-Nr.	Vp.	
8GA 007 997-241	10	Socket SG 8 - 5,5 d, schwarz, 12V1,2W

Lampenfassungen



Bestell-Nr.	Vp.	
9FF 085 081-001	10	Socket BA 15 s, 1-polig, DIN 49 725, mit Flachsteckanschluss
9FF 138 324-001	10	Socket BA 15 s, 1-polig, mit Flachsteckanschluss mit Schraubanschluss
9FF 133 025-007	20	
9FF 071 116-001	10	Socket BAY 15 d, 2-polig, mit Schraubanschluss
9FF 078 830-001	10	Socket BA 9 s, 1-polig
9FF 042 509-001	10	Socket BA 7 s, 1-polig, mit Flachsteckanschluss
9FF 135 906-021	10	Socket X 511, mit Flachsteckanschlüssen

Stecker

Stecker für H4- oder R2-Glühlampen

Passend für Leitungen bis max. 2,5 mm².

Leistungsanschluss durch Klemmung, lösbar durch Drucktasten.



Bestell-Nr.	Vp.	
8JA 001 909-001	10	Stecker, 3-polig, ohne Massekabel
8JA 001 909-011	10	mit Massekabel 130 mm lang
8JA 001 914-011	10	Stecker, 3-polig, mit Massekabel 130 mm lang

Stecker für HB3-Glühlampen



Bestell-Nr.	Vp.	
8JA 990 295-217	10	HB3-Stecker

Stecker mit vorkonfektionierten Leitungen und Stossverbindern für H1-Glühlampen.

Passend für Leitungen bis max. 1,0 mm².

Leistungsanschluss durch Crimpung.

Leitungslänge braun (Masse): 60 mm.

Leitungslänge weiß: 40 mm.



Bestell-Nr.	Vp.	
8KB 863 949-001	1	Stecker

Stecker mit vorkonfektionierten Leitungen und Stossverbindern für H7-Glühlampen.

Passend für Leitungen bis max. 1,0 mm².

Leistungsanschluss durch Crimpung.

Leitungslänge braun (Masse): 120 mm.

Leitungslänge weiß: 100 mm.



Bestell-Nr.	Vp.	
8KB 863 949-011	1	Stecker

Stecker mit vorkonfektionierten Leitungen für H7-Glühlampen.

Passend für Leitungen bis max. 1,0 mm².

Leitungslänge braun (Masse): 130 mm.

Leitungslänge schwarz: 150 mm.



Bestell-Nr.	Vp.	
8KB 193 607-001	1	Stecker
8KB 193 607-002	10	

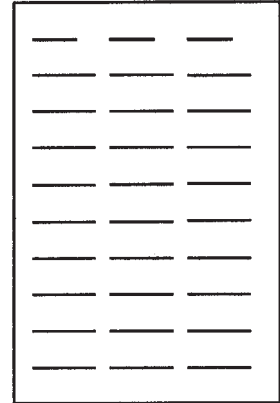

Bestellnummern-Übersicht mit Angabe der Seitenzahl	5.02-5.13
Gegenüberstellung Hersteller-Nr. - HELLA-Nr.	5.14-5.60
Übersicht Typprüf-Nr. - HELLA-Nr. mit Angabe der Seitenzahl	5.62-5.72
Übersicht HELLA-Nr. - Typprüf-Nr. mit Angabe der Seitenzahl	5.74-5.84

Hinweis:

Die in der Gegenüberstellung Hersteller-Nr. - HELLA-Nr. aufgeführten Originalnummern dienen ausschließlich Vergleichszwecken und dürfen nicht anderweitig verwendet werden!

Bestellnummern-Übersicht



Bestell-Nr.	Seiten	Bestell-Nr.	Seiten	Bestell-Nr.	Seiten	Bestell-Nr.	Seiten
1A3...		1BA...		1EE...		1F8...	
1A3 001 120-001	1.59	1BA 996 261-021	1.85	1EE 996 174-287	1.80	1F8 007 560-311	1.24
1A3 002 850-001	1.58, 1.72	1BA 996 261-197	1.85	1EE 996 174-337	1.80	1F8 007 560-321	1.24
1A3 002 850-031	1.58, 1.72-1.73			1EE 996 174-357	1.81	1F8 007 560-331	1.24
1A3 003 370-041	1.58	1BL...		1EE 996 174-367	1.81	1F8 007 560-341	1.24
1A3 005 649-007	1.58	1BL 005 380-011	1.62	1EE 996 174-387	1.80	1F8 007 560-401	1.22
1A3 005 760-501	1.83	1BL 005 380-021	1.62	1EE 996 174-391	1.81	1F8 007 560-411	1.24
1A3 005 760-507	1.83	1BL 005 380-031	1.62	1EE 996 174-401	1.81	1F8 007 560-421	1.24
1A3 005 760-518	1.83	1BL 005 380-041	1.62	1EE 996 374-001	1.82	1F8 007 560-451	1.24
1A3 125 195-015	1.58	1BL 005 740-091	1.63	1EE 996 374-011	1.82	1F8 007 560-561	1.25
1A3 990 016-011	1.72	1BL 005 740-101	1.63	1EE 996 374-021	1.82	1F8 007 560-571	1.25
1A3 996 002-051	1.57	1BL 006 349-007	1.56			1F8 007 560-621	1.25
1A3 996 002-161	1.72	1BL 006 349-011	1.56	1FO...		1F8 007 560-631	1.25
1A3 996 002-181	1.58	1BL 007 834-007	1.54	1FO 008 390-001	1.36	1F8 007 560-721	1.25
1A3 996 002-191	1.72	1BL 007 834-037	1.54	1FO 008 390-301	1.38	1F8 007 560-731	1.25
1A3 996 002-211	1.58	1BL 007 834-047	1.54	1FO 008 390-317	1.39	1F8 009 797-021	1.20
1A3 996 002-261	1.57	1BL 007 834-132	1.54	1FO 008 390-327	1.39	1F8 009 797-031	1.20
1A3 996 002-531	1.58	1BL 008 193-001	1.41	1FO 008 390-801	1.36	1F8 009 797-101	1.20
1A3 996 026-011	1.73	1BL 008 193-007	1.41	1FO 008 390-821	1.38	1F8 009 797-111	1.20
1A3 996 026-021	1.73	1BL 008 193-011	1.41	1FO 010 293-001	1.41	1F8 009 797-121	1.20
1A3 996 026-121	1.73	1BL 008 193-017	1.41	1FO 011 988-021	1.52	1F8 009 797-131	1.20
1A3 996 162-071	1.57	1BL 008 193-172	1.41	1FO 011 988-031	1.52	1F8 009 797-321	1.20
1A3 996 162-321	1.57	1BL 008 194-001	1.42	1FO 011 988-071	1.53	1F8 009 797-331	1.20
1A3 996 162-381	1.57	1BL 008 194-007	1.42	1FO 011 988-081	1.53	1F8 009 797-341	1.20
1A3 996 162-607	1.72	1BL 008 194-027	1.42	1FO 011 988-121	1.52	1F8 009 797-351	1.20
		1BL 009 071-001	1.39	1FO 011 988-131	1.52	1F8 009 797-421	1.20
1A5...		1BL 009 071-007	1.39	1FO 011 988-171	1.53	1F8 009 797-431	1.20
1A5 003 178-231	1.74	1BL 009 071-047	1.39	1FO 011 988-181	1.53	1F8 009 797-451	1.20
1A5 003 178-401	1.74	1BL 009 071-067	1.39	1FO 012 206-001	1.17	1F8 011 002-001	1.26
1A5 003 178-411	1.74	1BL 009 071-107	1.39	1FO 012 206-011	1.17	1F8 011 002-011	1.26
1A5 003 190-001	1.74	1BL 009 999-001	1.49	1FO 012 206-112	1.17	1F8 147 077-011	1.18
1A5 118 740-001	1.74	1BL 009 999-041	1.49	1FO 996 376-181	1.10	1F8 148 009-011	1.22
		1BL 010 820-001	1.50			1F8 148 131-011	1.22, 1.24
1A6...		1BL 010 820-801	1.50	1F1...		1F8 149 644-011	1.25
1A6 001 128-061	1.60	1BL 010 820-811	1.50	1F1 009 094-041	1.14	1F8 157 042-011	1.19
1A6 002 395-031	1.60	1BL 012 488-001	1.46	1F1 009 094-051	1.14	1F8 158 926-011	1.24
1A6 002 395-071	1.60	1BL 012 488-021	1.46	1F1 009 094-091	1.14	1F8 161 326-011	1.18, 1.20, 1.23
1A6 002 395-077	1.60	1BL 139 277-031	1.56	1F1 161 825-021	1.14	1F8 162 870-011	1.20, 1.22, 1.24
1A6 002 395-387	1.60	1BL 139 278-031	1.56	1F1 161 825-041	1.14	1F8 162 870-031	1.20, 1.22, 1.24
1A6 002 395-821	1.60	1BL 158 060-021	1.42			1F8 162 871-011	1.20, 1.24
		1BL 247 042-001	1.44	1F3...		1F8 162 871-021	1.20, 1.24
1A7...		1BL 247 042-007	1.44	1F3 009 094-021	1.15	1F8 162 872-011	1.18
1A7 003 099-001	1.75	1BL 247 042-011	1.44	1F3 009 094-031	1.15	1F8 162 873-011	1.18
1A7 003 099-011	1.75	1BL 247 042-017	1.44	1F3 009 094-061	1.15	1F8 162 874-011	1.19
1A7 117 596-001	1.75	1BL 247 042-157	1.46	1F3 009 094-071	1.15	1F8 165 940-011	1.19
1A7 118 750-001	1.75	1BL 247 042-177	1.46	1F3 009 094-142	1.16	1F8 165 941-011	1.18
		1BL 247 042-197	1.46	1F3 009 094-171	1.15	1F8 165 942-011	1.19
1AA...		1BL 247 042-217	1.44	1F3 009 094-311	1.16	1F8 165 943-011	1.18
1AA 004 109-001	1.66	1BL 998 570-001	1.40	1F3 010 119-001	1.21	1F8 165 946-011	1.20, 1.24
1AA 004 109-021	1.66			1F3 010 119-011	1.21	1F8 165 947-011	1.20, 1.24
1AA 004 109-031	1.66	1DL...		1F3 010 119-021	1.21	1F8 165 949-011	1.25
1AA 004 109-041	1.66	1DL 005 600-097	1.65	1F3 010 119-101	1.21	1F8 165 951-011	1.25
1AA 004 109-201	1.66	1DL 005 600-107	1.65	1F3 010 119-111	1.21	1F8 173 055-021	1.25
1AA 126 924-035	1.66	1DL 007 872-017	1.65	1F3 010 119-121	1.21	1F8 181 541-011	1.26
1AA 127 473-015	1.66	1DL 007 872-027	1.65	1F3 011 815-001	1.16	1F8 181 541-031	1.26
1AA 143 897-011	1.79	1DL 007 872-037	1.65	1F3 011 815-011	1.16		
		1DL 007 872-047	1.65	1F3 011 815-031	1.16	1FA...	
1AB...		1DL 007 872-077	1.65	1F3 161 825-011	1.15, 1.21	1FA 007 133-021	1.29
1AB 001 100-001	1.66	1DL 007 872-087	1.65	1F3 161 825-031	1.15, 1.21	1FA 007 891-061	1.28
1AB 003 177-001	1.60			1F3 161 825-071	1.16	1FA 007 891-811	1.28
1AB 003 177-071	1.60, 1.79	1E3...		1F3 161 825-081	1.15, 1.21	1FA 007 891-841	1.28
1AB 003 177-611	1.61	1E3 996 160-637	1.71			1FA 008 283-011	1.27
1AB 003 177-791	1.60	1E3 996 160-647	1.71	1F4...		1FA 008 283-031	1.27
1AB 004 231-001	1.79	1E3 996 160-671	1.71	1F4 002 608-001	1.12	1FA 008 283-811	1.27
1AB 006 213-001	1.102	1E3 996 160-681	1.71	1F4 005 750-071	1.12	1FA 008 283-861	1.27
1AB 006 213-011	1.102, 1.106			1F4 005 750-101	1.12	1FA 008 284-011	1.27
1AB 006 213-027	1.102	1E5...		1F4 005 750-611	1.12	1FA 008 284-031	1.27
1AB 006 277-127	1.62	1E5 996 124-001	1.73	1F4 005 750-811	1.12	1FA 008 284-811	1.27
1AB 006 977-021	1.61			1F4 005 750-871	1.12	1FA 008 284-861	1.27
1AB 007 145-001	1.107	1EA...		1F4 007 893-021	1.11	1FA 010 047-011	1.26
1AB 007 145-007	1.107	1EA 007 108-011	1.79	1F4 007 893-081	1.11	1FA 010 047-801	1.26
1AB 008 888-041	1.62	1EA 007 108-017	1.79	1F4 007 893-141	1.12	1FA 149 504-011	1.28
1AB 008 888-051	1.62	1EA 007 108-021	1.79	1F4 007 893-201	1.11		
1AB 990 335-111	1.70	1EA 007 108-027	1.79	1F4 007 893-241	1.11	1FB...	
1AB 996 157-081	1.100	1EA 009 185-021	1.76, 1.78	1F4 007 893-811	1.11	1FB 005 860-031	1.30
1AB 996 157-091	1.100	1EA 993 975-011	1.76	1F4 007 893-841	1.11	1FB 005 860-061	1.30
1AB 996 157-131	1.101	1EA 993 975-017	1.76	1F4 007 893-871	1.12	1FB 005 860-831	1.30
1AB 996 157-151	1.101	1EA 993 975-021	1.76	1F4 007 893-911	1.11	1FB 007 892-011	1.29
1AB 996 213-001	1.106	1EA 993 975-027	1.76	1F4 007 893-921	1.11	1FB 007 892-071	1.29
		1EA 993 975-051	1.76	1F4 135 230-011	1.12	1FB 007 892-131	1.29
1AD...		1EA 993 975-057	1.76	1F4 149 537-011	1.11	1FB 007 892-811	1.29
1AD 003 305-001	1.63	1EA 993 975-061	1.76	1F4 157 022-011	1.12	1FB 007 892-841	1.29
1AD 996 018-001	1.102	1EA 993 975-067	1.76	1F4 160 302-011	1.11	1FB 010 951-001	1.30
1AD 996 018-641	1.102	1EA 993 975-091	1.76			1FB 010 951-011	1.30
1AD 996 018-651	1.102	1EA 993 975-097	1.76	1F5...		1FB 010 951-821	1.30
		1EA 993 975-101	1.76	1F5 008 273-041	1.17	1FB 137 006-021	1.30
1AE...		1EA 993 975-107	1.76	1F5 154 875-011	1.17	1FB 149 519-011	1.29
1AE 003 427-011	1.63	1EA 993 975-337	1.76			1FB 187 888-001	1.30
1AE 003 427-021	1.63, 1.79	1EA 993 975-347	1.76	1F6...			
1AE 003 427-151	1.64	1EA 993 975-397	1.76	1F6 010 952-001	1.13	1FD...	
1AE 003 427-161	1.64	1EA 996 074-051	1.68	1F6 010 952-011	1.13	1FD 003 590-411	1.31
1AE 004 234-001	1.79	1EA 996 074-061	1.68	1F6 010 952-801	1.13	1FD 005 700-051	1.31
		1EA 996 074-177	1.68	1F6 010 952-821	1.13	1FD 005 700-301	1.31
1AG...		1EA 996 074-187	1.68			1FD 005 700-851	1.31
1AG 003 434-051	1.67	1EA 996 081-171	1.77	1F7...		1FD 010 953-001	1.32
1AG 003 434-137	1.67	1EA 996 081-177	1.77	1F7 004 700-431	1.17	1FD 010 953-011	1.32
1AG 003 434-251	1.67	1EA 996 127-001	1.78			1FD 010 953-801	1.32
		1EA 996 127-007	1.78	1F8...		1FD 135 198-011	1.31
1AL...		1EA 996 127-051	1.78	1F8 006 800-191	1.18	1FD 187 888-001	1.32
1AL 008 934-001	1.47	1EA 996 127-077	1.78	1F8 006 800-221	1.19		
1AL 008 934-021	1.47			1F8 006 800-301	1.1		



Bestellnummern-Übersicht

Bestell-Nr.	Seiten	Bestell-Nr.	Seiten	Bestell-Nr.	Seiten	Bestell-Nr.	Seiten
1FE...		1G8...		1GA...		1GB...	
1FE 138 520-011	1.33	1G8 132 233-011	1.184	1GA 996 192-011	1.149	1GB 996 147-011	1.104
1FE 158 877-011	1.33	1G9...		1GA 996 192-021	1.149	1GB 996 147-101	1.104
1FE 161 576-011	1.34	1G9 001 523-021	1.186	1GA 996 192-041	1.149	1GB 996 158-081	1.101
1FE 161 641-011	1.33	1GA...		1GA 996 192-051	1.148	1GB 996 186-051	1.115
1FE 161 641-021	1.33	1GA 005 060-001	1.110	1GA 996 192-061	1.149	1GB 996 186-061	1.115
1FE 161 642-011	1.33	1GA 005 060-041	1.110	1GA 996 192-081	1.148	1GB 996 194-001	1.150
1FE 161 644-011	1.33	1GA 005 060-337	1.110	1GA 996 192-127	1.147	1GB 996 194-011	1.150
1FJ...		1GA 006 875-001	1.112	1GA 996 192-157	1.147	1GB 996 194-041	1.150
1FJ 958 040-001	1.34	1GA 006 876-001	1.111	1GA 996 192-181	1.148	1GB 996 213-511	1.106
1FJ 958 040-051	1.34	1GA 006 991-021	1.108	1GA 996 192-261	1.147	1GB 996 386-001	1.116
1G0...		1GA 006 991-031	1.109	1GA 996 196-001	1.141	1GB 996 386-002	1.116
1G0 357 000-001	1.196	1GA 006 991-041	1.109	1GA 996 196-011	1.141	1GB 996 386-021	1.116
1G0 357 002-001	1.196	1GA 006 991-051	1.108	1GA 996 196-021	1.141	1GD...	
1G0 995 050-001	1.163	1GA 006 991-061	1.108	1GA 996 196-031	1.141	1GD 003 590-701	1.114
1G0 995 050-011	1.163	1GA 006 991-071	1.109	1GA 996 196-041	1.141	1GD 003 690-287	1.114
1G0 995 050-021	1.163	1GA 006 991-081	1.109	1GA 996 242-111	1.123	1GD 005 700-501	1.114
1G0 996 163-087	1.175	1GA 006 991-091	1.108	1GA 996 242-521	1.123	1GD 996 018-541	1.105
1G0 996 176-001	1.165	1GA 007 506-001	1.125	1GA 996 242-541	1.122	1GD 996 193-001	1.113
1G0 996 176-002	1.165	1GA 007 506-002	1.125	1GA 996 261-511	1.96	1GD 996 193-011	1.113
1G0 996 176-007	1.165	1GA 007 506-007	1.125	1GA 996 261-521	1.96	1GD 996 193-051	1.113
1G0 996 176-011	1.165	1GA 007 506-011	1.127-1.128	1GA 996 261-531	1.97	1GD 996 193-071	1.113
1G0 996 176-021	1.164	1GA 007 506-012	1.127	1GA 996 261-561	1.97	1GJ...	
1G0 996 176-031	1.164	1GA 007 506-021	1.129	1GA 996 261-571	1.97	1GJ 011 872-011	1.185
1G0 996 176-041	1.166	1GA 007 506-061	1.124	1GA 996 261-581	1.98	1GJ 011 872-021	1.185
1G0 996 176-051	1.166	1GA 007 506-081	1.125	1GA 996 261-691	1.97	1GJ 011 872-031	1.185
1G0 996 176-061	1.167	1GA 007 506-091	1.127	1GA 996 261-701	1.97	1GL...	
1G0 996 176-111	1.165	1GA 007 506-101	1.129	1GA 996 261-711	1.97	1GL 008 090-201	1.162
1G0 996 176-112	1.165	1GA 007 506-111	1.124	1GA 996 283-001	1.142	1GL 008 090-207	1.162
1G0 996 176-121	1.165	1GA 007 506-121	1.124	1GA 996 283-011	1.142	1GL 008 090-211	1.162
1G0 996 176-131	1.166	1GA 007 506-391	1.125	1GA 996 283-031	1.142	1GL 008 090-217	1.162
1G0 996 176-137	1.166	1GA 007 506-431	1.124	1GA 996 283-041	1.142	1GL 008 090-287	1.162
1G0 996 176-141	1.166	1GA 007 506-451	1.128	1GA 996 288-001	1.144	1GM...	
1G0 996 176-171	1.166	1GA 007 506-491	1.128	1GA 996 288-011	1.144	1GM 996 134-051	1.159
1G0 996 176-181	1.166	1GA 007 506-547	1.126	1GA 996 288-012	1.144	1GM 996 134-061	1.159
1G0 996 176-621	1.167	1GA 007 506-651	1.128	1GA 996 288-021	1.144	1GM 996 134-071	1.159
1G0 996 176-671	1.166	1GA 007 506-681	1.130	1GA 996 288-021	1.144	1GM 996 134-081	1.159
1G0 996 176-681	1.168	1GA 010 467-001	3.37-3.42, 3.44-3.47, 3.49-3.52, 3.63-3.70	1GA 996 288-147	1.144	1GM 996 134-091	1.154
1G0 996 176-691	1.168	1GA 011 720-041	1.152	1GA 996 288-171	1.144	1GM 996 134-171	1.159
1G0 996 263-001	1.176	1GA 132 459-011	1.110	1GA 996 361-011	1.94	1GM 996 134-241	1.160
1G0 996 263-011	1.176	1GA 357 001-001	1.196	1GA 996 361-171	1.93	1GM 996 134-271	1.160
1G0 996 263-031	1.177	1GA 378 284-001	3.84	1GA 996 361-421	1.93	1GM 996 134-311	1.154
1G0 996 263-051	1.177	1GA 980 670-231	1.115	1GA 996 361-431	1.87	1GM 996 134-321	1.159
1G0 996 263-501	1.175	1GA 980 670-331	1.115	1GA 996 361-447	1.90	1GM 996 134-371	1.160
1G0 996 276-077	1.171	1GA 990 305-001	1.118-1.119, 1.123	1GA 996 361-497	1.90	1GM 996 135-041	1.156
1G0 996 276-187	1.166	1GA 990 305-061	1.118-1.119	1GA 996 361-501	1.93	1GM 996 135-051	1.156
1G0 996 276-357	1.168	1GA 990 305-071	1.120, 1.186	1GA 996 361-581	1.88	1GM 996 135-231	1.158
1G0 996 276-451	1.172	1GA 995 193-001	1.153	1GA 996 361-588-001	1.145	1GM 996 135-241	1.158
1G0 996 276-453	1.172	1GA 995 193-011	1.153	1GA 996 361-588-011	1.145	1GM 996 135-251	1.158
1G0 996 276-461	1.172	1GA 995 193-021	1.153	1GA 996 361-588-021	1.145	1GM 996 135-261	1.158
1G0 996 276-481	1.172	1GA 995 193-031	1.153	1GA 996 361-588-031	1.145	1GM 996 135-361	1.157
1G0 996 276-487	1.172	1GA 995 193-041	1.153	1GA 996 461-261	1.99	1GM 996 135-551	1.155
1G0 996 276-631	1.171-1.172	1GA 995 506-001	1.139	1GA 996 461-311	1.99	1GM 996 136-131	1.161
1G0 996 276-701	1.173	1GA 995 506-002	1.139	1GA 996 461-321	1.99	1GM 996 136-192	1.161
1G0 996 276-767	1.164	1GA 995 506-021	1.139	1GA 996 461-331	1.99	1GM 996 136-311	1.161
1G0 996 376-137	1.172	1GA 995 506-031	1.140	1GA 996 461-341	1.99	1GM 996 136-312	1.161
1G0 996 376-141	1.169	1GA 995 506-041	1.140	1GA 996 461-547	1.93	1GM 996 136-361	1.161
1G0 996 376-501	1.171	1GA 995 506-051	1.140	1GA 996 461-747	1.91	1GN...	
1G0 996 476-001	1.174	1GA 995 506-061	1.139	1GA 996 461-787	1.99	1GN 996 361-461	1.91
1G0 996 476-011	1.174	1GA 995 506-071	1.140	1GA 996 461-797	1.99	1H3...	
1G0 996 476-021	1.174	1GA 995 506-101	1.140	1GA 996 561-007	1.95	1H3 002 456-012	1.193
1G0 996 476-031	1.174	1GA 996 020-001	1.117	1GA 996 561-357	1.90	1H3 002 456-032	1.193
1G0 996 476-041	1.170	1GA 996 082-001	1.113	1GA 996 661-001	1.100	1H5...	
1G0 996 476-121	1.170	1GA 996 083-001	1.131	1GA 996 661-002	1.100	1H5 998 502-002	1.192
1G0 996 476-131	1.170	1GA 996 083-011	1.131	1GA 996 661-011	1.100	1H5 998 502-022	1.192
1G0 996 476-241	1.174	1GA 996 142-001	1.118	1GA 996 661-021	1.89	1H5 998 502-051	1.192
1G3...		1GA 996 142-011	1.118	1GA 996 661-061	1.89	1H5 998 502-067	1.192
1G3 003 710-021	1.178	1GA 996 142-011	1.118	1GA 997 506-021	1.126	1K0...	
1G3 005 760-001	1.84	1GA 996 142-021	1.118	1GA 997 506-157	1.130	1K0 008 191-001	1.42
1G3 005 760-011	1.84	1GA 996 142-041	1.119	1GA 997 506-217	1.126	1K0 008 191-007	1.42
1G3 005 760-021	1.83	1GA 996 142-061	1.120	1GA 997 506-227	1.126	1K0 008 191-011	1.42
1G3 005 760-031	1.84	1GA 996 142-071	1.120	1GA 997 506-371	1.125	1K0 008 191-017	1.42
1G3 005 760-041	1.85	1GA 996 142-081	1.120	1GA 997 506-377	1.125	1K0 008 191-021	1.42
1G3 005 760-057	1.85	1GA 996 142-091	1.120	1GA 997 506-557	1.130	1K0 008 191-027	1.42
1G3 005 760-201	1.84	1GA 996 142-131	1.120	1GA 997 506-601	1.127	1K0 008 191-041	1.42
1G3 005 760-211	1.84	1GA 996 142-141	1.119	1GA 997 506-631	1.129	1K0 008 191-047	1.42
1G3 005 760-221	1.83	1GA 996 142-151	1.121	1GA 997 506-661	1.125	1K0 008 191-212	1.42
1G3 005 760-227	1.83	1GA 996 142-221	1.186	1GA 998 522-011	1.111	1K0 008 191-227	1.42
1G3 135 211-011	1.83-1.84	1GA 996 142-251	1.121	1GA 998 522-407	1.111	1K0 008 192-001	1.43
1G3 141 019-011	1.85	1GA 996 142-311	1.118	1GA 998 524-001	1.108	1K0 008 192-007	1.43
1G3 996 001-001	1.179	1GA 996 150-021	1.132	1GA 998 525-001	1.124-1.125, 1.127-1.131	1K0 008 192-011	1.43
1G3 996 001-041	1.179	1GA 996 150-071	1.132	1GA 998 525-011	1.134	1K0 008 192-017	1.43
1G3 996 001-131	1.179	1GA 996 150-081	1.132	1GA 998 532-011	1.117	1K0 008 192-027	1.43
1G3 996 001-271	1.180	1GA 996 150-081	1.132	1GA 998 532-081	1.117	1K0 008 192-091	1.43
1G3 996 001-301	1.180	1GA 996 150-151	1.133	1GA 998 534-001	1.134	1K0 008 192-097	1.43
1G3 996 001-331	1.180	1GA 996 161-101	1.87	1GA 998 534-011	1.134	1K0 008 192-111	1.43
1G3 996 001-351	1.180	1GA 996 161-111	1.86	1GA 998 534-221	1.135	1K0 008 192-117	1.43
1G3 996 001-391	1.179	1GA 996 161-121	1.93	1GA 998 534-231	1.135	1K0 008 192-127	1.43
1G4...		1GA 996 161-131	1.94	1GA 998 534-271	1.135	1K0 008 192-091	1.43
1G4 003 470-001	1.181	1GA 996 161-281	1.90	1GA 998 534-431	1.137	1K0 158 059-061	1.43
1G4 003 470-011	1.181	1GA 996 161-291	1.92	1GA 998 534-441	1.137	1K0 247 043-001	1.45
1G4 003 470-031	1.181	1GA 996 161-301	1.93	1GA 998 534-451	1.137	1K0 247 043-007	1.45
1G4 003 470-051	1.181	1GA 996 161-331	1.94	1GA 998 534-461	1.137	1K0 247 043-011	1.45
1G4 003 470-147	1.181	1GA 996 161-351	1.86	1GA 998 534-491			

Bestellnummern-Übersicht



Bestell-Nr.	Seiten	Bestell-Nr.	Seiten	Bestell-Nr.	Seiten	Bestell-Nr.	Seiten
1K3...		1NL...		2BA...		2BA...	
1K3 114 155-001	1.59	1NL 007 834-017	1.54	2BA 005 603-007	2.135	2BA 965 039-141	2.88
1KA...		1NL 007 834-057	1.54	2BA 005 603-011	2.135	2BA 965 039-147	2.88
1KA 996 261-091	1.85	1NL 008 090-031	1.36	2BA 005 603-017	2.135	2BA 965 039-407	2.88
1KB...		1NL 008 090-037	1.36	2BA 005 603-117	2.135	2BA 980 607-201	2.67, 2.307
1KB 003 177-061	1.61	1NL 008 090-117	1.36	2BA 007 135-001	2.215	2BA 980 607-701	2.67, 2.307
1KL...		1NL 008 090-301	1.37	2BA 007 135-011	2.215	2BA 980 888-011	2.142
1KL 007 834-027	1.54	1NL 008 090-317	1.38	2BA 008 221-001	2.78	2BA 980 888-211	2.142
1KL 007 834-067	1.54	1NL 008 090-327	1.38	2BA 008 221-007	2.78	2BA 980 888-311	2.142
1KL 009 486-001	1.40	1NL 008 090-397	1.38	2BA 008 221-041	2.78	2BA 980 888-411	2.142
1KL 998 570-021	1.40	1NL 008 090-821	1.36	2BA 008 221-047	2.78	2BA 980 888-511	2.142
1KL 998 570-031	1.40			2BA 008 221-107	2.78	2BA 980 888-611	2.142
1NO...		1S0...		2BA 008 221-147	2.78	2BA 980 888-811	2.142
1NO 008 582-001	1.40	1S0 001 430-011	1.69	2BA 008 221-217	2.78	2BA 980 888-911	2.142
1NO 008 582-007	1.40	1S3...		2BA 008 260-001	2.214	2BA 980 888-911	2.142
1NO 008 582-011	1.40	1S3 001 117-041	1.69	2BA 008 260-007	2.214	2BA 980 888-911	2.142
1NO 008 582-017	1.40	1S3 001 442-001	1.69	2BA 008 805-051	2.134	2BA 980 888-911	2.142
1NO 008 582-037	1.40	1TA...		2BA 008 805-057	2.134	2BA 980 888-911	2.142
1NO 008 582-042	1.40	1TA 003 570-001	1.67	2BA 008 805-187	2.134	2BA 980 888-911	2.142
1NO 009 295-011	1.10	1TA 003 570-101	1.75	2BA 008 805-257	2.134	2BA 980 888-911	2.142
1NO 009 295-021	1.10	1TA 122 718-001	1.67	2BA 008 982-041	2.132	2BA 980 888-911	2.142
1NO 009 295-031	1.10	1VB...		2BA 008 982-047	2.132	2BA 980 888-911	2.142
1NO 009 295-037	1.10	1VB 005 444-037	1.61	2BA 008 982-341	2.132	2BA 980 888-911	2.142
1NO 009 295-041	1.10	1XA...		2BA 008 982-347	2.132	2BA 980 888-911	2.142
1NO 009 295-047	1.10	1XA 010 410-001	3.63-3.70	2BA 009 001-001	2.85	2BA 980 888-911	2.142
1NO 009 295-057	1.10	2AA...		2BA 009 001-007	2.85	2BA 980 888-911	2.142
1NO 009 295-067	1.10	2AA 001 200-001	2.253	2BA 009 001-071	2.85	2BA 980 888-911	2.142
1NO 009 295-801	1.10	2AA 001 200-011	2.253	2BA 009 001-077	2.85	2BA 980 888-911	2.142
1NO 010 294-001	1.41	2AA 001 200-021	2.253	2BA 009 001-107	2.85	2BA 980 888-911	2.142
1NO 010 294-011	1.41	2AA 001 200-023	2.253	2BA 009 001-167	2.85	2BA 980 888-911	2.142
1NO 011 988-001	1.51	2AA 001 200-031	2.253	2BA 009 001-191	2.85	2BA 980 888-911	2.142
1NO 011 988-011	1.51	2AA 001 200-041	2.253	2BA 009 001-201	2.85	2BA 980 888-911	2.142
1NO 011 988-051	1.51	2AA 001 200-131	2.253	2BA 009 001-411	2.82	2BA 980 888-911	2.142
1NO 011 988-061	1.51	2AA 001 200-141	2.253	2BA 009 001-431	2.82	2BA 980 888-911	2.142
1N3...		2AA 001 200-151	2.253	2BA 009 001-511	2.82	2BA 980 888-911	2.142
1N3 161 825-001	1.15	2AA 001 200-151	2.253	2BA 009 001-531	2.82	2BA 980 888-911	2.142
1N4...		2AA 001 204-001	2.252	2BA 009 001-737	2.85	2BA 980 888-911	2.142
1N4 002 608-021	1.12	2AA 001 204-011	2.252	2BA 009 204-041	2.214	2BA 980 888-911	2.142
1N4 005 750-041	1.12	2AA 001 204-031	2.252	2BA 009 204-051	2.214	2BA 980 888-911	2.142
1N4 005 750-601	1.12	2AA 003 257-001	2.253	2BA 009 204-057	2.214	2BA 980 888-911	2.142
1N4 005 750-801	1.12	2AA 003 257-011	2.253	2BA 011 172-001	2.76	2BA 980 888-911	2.142
1N4 007 893-001	1.11	2AA 003 257-021	2.253	2BA 011 172-007	2.76	2BA 980 888-911	2.142
1N4 007 893-821	1.11	2AA 003 257-031	2.253, 3.25	2BA 011 172-011	2.76	2BA 980 888-911	2.142
1N4 135 224-011	1.12	2AA 003 257-041	2.253	2BA 011 172-017	2.76	2BA 980 888-911	2.142
1N4 149 531-011	1.11	2AA 003 257-042	2.253	2BA 011 172-021	2.76	2BA 980 888-911	2.142
1N6...		2AA 008 592-021	2.252	2BA 011 172-027	2.76	2BA 980 888-911	2.142
1N6 010 952-101	1.13	2AA 008 592-031	2.252	2BA 011 172-031	2.76	2BA 980 888-911	2.142
1N6 010 952-111	1.13	2AA 008 594-001	2.252	2BA 011 172-037	2.76	2BA 980 888-911	2.142
1N6 010 952-811	1.13	2AA 008 594-011	2.252	2BA 011 172-041	2.76	2BA 980 888-911	2.142
1N8...		2AA 008 594-021	2.252	2BA 011 172-417	2.76	2BA 980 888-911	2.142
1N8 006 800-001	1.18	2AA 008 594-031	2.252	2BA 011 172-421	2.76	2BA 980 888-911	2.142
1N8 007 560-021	1.24	2AA 008 594-031	2.252	2BA 011 172-427	2.76	2BA 980 888-911	2.142
1N8 007 560-031	1.22	2AA 008 595-021	2.252	2BA 011 172-431	2.76	2BA 980 888-911	2.142
1N8 148 103-011	1.22, 1.24	2AA 008 595-031	2.252	2BA 011 172-437	2.76	2BA 980 888-911	2.142
1NA...		2AB...		2BA 013 236-011	2.123	2BA 980 888-911	2.142
1NA 007 133-001	1.29	2AB 001 208-001	2.248	2BA 013 236-021	2.123	2BA 980 888-911	2.142
1NA 007 891-041	1.28	2AB 004 074-027	2.248	2BA 013 236-131	2.126	2BA 980 888-911	2.142
1NA 007 891-821	1.28	2AB 004 532-001	2.246	2BA 013 236-141	2.126	2BA 980 888-911	2.142
1NA 008 283-001	1.27	2AB 004 532-011	2.246	2BA 013 236-181	2.125	2BA 980 888-911	2.142
1NA 008 283-801	1.27	2AB 004 532-021	2.246	2BA 013 236-191	2.125	2BA 980 888-911	2.142
1NA 008 284-001	1.27	2AB 004 532-031	2.246	2BA 013 236-211	2.123	2BA 980 888-911	2.142
1NA 008 284-801	1.27	2AB 004 532-051	2.246	2BA 013 236-221	2.123	2BA 980 888-911	2.142
1NA 010 047-101	1.26	2AB 004 532-057	2.246	2BA 013 236-331	2.126	2BA 980 888-911	2.142
1NA 010 047-111	1.26	2AB 004 532-061	2.246	2BA 013 236-341	2.126	2BA 980 888-911	2.142
1NA 010 047-811	1.26	2AB 004 532-257	2.246	2BA 013 236-381	2.125	2BA 980 888-911	2.142
1NB...		2AB 004 532-297	2.246	2BA 013 236-391	2.125	2BA 980 888-911	2.142
1NB 004 691-147	1.61	2BA...		2BA 302 252-027	2.89	2BA 980 888-911	2.142
1NB 005 860-021	1.30	2BA 001 221-031	2.212	2BA 343 130-051	2.114	2BA 980 888-911	2.142
1NB 005 860-131	1.30	2BA 001 221-041	2.212	2BA 343 130-057	2.114	2BA 980 888-911	2.142
1NB 005 860-801	1.30	2BA 001 227-201	2.210	2BA 343 130-297	2.111	2BA 980 888-911	2.142
1NB 007 892-001	1.29	2BA 001 227-211	2.210	2BA 343 130-307	2.111	2BA 980 888-911	2.142
1NB 007 892-041	1.29	2BA 001 236-001	2.215	2BA 343 130-537	2.111	2BA 980 888-911	2.142
1NB 007 892-821	1.29	2BA 001 240-301	2.106	2BA 343 130-547	2.111	2BA 980 888-911	2.142
1NB 010 951-101	1.30	2BA 001 244-001	2.212	2BA 343 130-577	2.114	2BA 980 888-911	2.142
1NB 010 951-111	1.30	2BA 001 248-001	2.210	2BA 343 130-587	2.114	2BA 980 888-911	2.142
1NB 010 951-831	1.30	2BA 001 259-611	2.117	2BA 343 390-071	2.108	2BA 980 888-911	2.142
1NB 137 001-021	1.30	2BA 001 259-618	2.117	2BA 344 130-237	2.114	2BA 980 888-911	2.142
1NB 187 883-101	1.30	2BA 001 263-001	2.215	2BA 344 130-247	2.114	2BA 980 888-911	2.142
1ND...		2BA 001 277-011	2.212	2BA 344 130-747	2.109	2BA 980 888-911	2.142
1ND 003 590-401	1.31	2BA 001 277-021	2.212	2BA 344 169-007	2.99	2BA 980 888-911	2.142
1ND 005 700-001	1.31	2BA 001 416-021	2.213	2BA 344 169-027	2.102	2BA 980 888-911	2.142
1ND 005 700-021	1.31	2BA 001 423-087	2.90	2BA 344 169-191	2.97	2BA 980 888-911	2.142
1ND 005 700-061	1.31	2BA 002 324-001	2.212	2BA 344 200-037	2.93, 2.316	2BA 980 888-911	2.142
1ND 005 700-841	1.31	2BA 002 324-011	2.212	2BA 344 200-241	2.95	2BA 980 888-911	2.142
1ND 010 953-101	1.32	2BA 002 324-021	2.212	2BA 344 200-247	2.95	2BA 980 888-911	2.142
1ND 010 953-111	1.32	2BA 002 652-101	2.211	2BA 344 200-341	2.95, 2.316	2BA 980 888-911	2.142
1ND 010 953-811	1.32	2BA 002 652-107	2.211	2BA 344 200-347	2.95	2BA 980 888-911	2.142
1ND 010 953-111	1.32	2BA 002 652-111	2.211	2BA 357 025-011	2.350	2BA 980 888-911	2.142
1ND 010 953-811	1.32	2BA 002 652-117	2.211	2BA 357 026-021	2.356	2BA 980 888-911	2.142
1ND 136 933-011	1.31	2BA 002 652-121	2.211	2BA 357 027-021	2.357	2BA 980 888-911	2.142
1ND 187 888-101	1.32	2BA 002 652-127	2.211	2BA 357 028-021	2.358	2BA 980 888-911	2.142
1NE...		2BA 002 939-251	2.213	2BA 357 029-031	2.351	2BA 980 888-911	2.142
1NE 002 537-201	1.32	2BA 003 014-011	2.121	2BA 357 029-131	2.351	2BA 980 888-911	2.142
1NE 006 300-011	1.33	2BA 003 014-111	2.121	2BA 959 011-301	2.91, 2.312	2BA 980 888-911	2.142
1NE 006 300-051	1.33	2BA 003 022-001	2.210	2BA 959 011-307	2.91, 2.312	2BA 980 888-911	2.142
1NE 006 300-101	1.33	2BA 003 022-021	2.210	2BA 959 822-601	2.105, 2.309	2BA 980 888-911	2.142
1NE 008 773-							



Bestellnummern-Übersicht

Bestell-Nr.	Seiten	Bestell-Nr.	Seiten	Bestell-Nr.	Seiten	Bestell-Nr.	Seiten
2BM...		2JA...		2JA...		2KA...	
2BM 964 295-047	2.155	2JA 003 231-011	2.241	2JA 344 040-711	2.226	2KA 010 278-311	2.183
2BN...		2JA 003 232-001	2.241	2JA 344 040-721	2.226	2KA 010 278-317	2.183
2BN 344 169-097	2.103	2JA 003 232-011	2.241	2JA 344 040-761	2.226	2KA 010 278-321	2.184
2BN 344 169-107	2.103	2JA 003 236-357	2.224	2JA 344 170-021	2.234	2KA 010 278-411	2.183
2BN 964 169-051	2.103	2JA 003 354-001	2.240	2JA 344 170-121	2.234	2KA 010 278-421	2.184
2BN 964 169-057	2.103	2JA 003 354-031	2.240	2JA 344 170-201	2.234	2KA 010 278-607	2.183, 2.327
2BN 964 169-247	2.103	2JA 003 354-051	2.240	2JA 344 190-301	2.229	2KA 010 278-617	2.183
2BN 964 169-777	2.103	2JA 004 192-001	2.239	2JA 344 190-311	2.229	2KA 010 278-627	2.183, 2.327
2BN 964 169-787	2.103	2JA 004 531-001	2.242	2JA 344 190-351	2.229	2KA 012 271-031	2.185, 2.328
2BN 964 169-787	2.103	2JA 004 531-011	2.242	2JA 344 190-361	2.229	2KA 012 271-037	2.185, 2.328
2DA...		2JA 005 590-001	2.237	2JA 344 190-371	2.229	2KA 012 271-041	2.185, 2.328
2DA 001 240-341	2.106	2JA 006 447-041	2.223	2JA 344 199-001	2.230	2KA 012 271-047	2.185, 2.328
2DA 001 423-077	2.90	2JA 006 447-087	2.223	2JA 344 199-011	2.230	2KA 012 271-051	2.185, 2.328
2DA 003 014-031	2.120	2JA 006 447-251	2.223	2JA 344 199-121	2.231	2KA 012 271-057	2.185, 2.328
2DA 003 014-037	2.120	2JA 006 487-261	2.223	2JA 344 199-201	2.231	2KA 012 271-061	2.185, 2.328
2DA 003 236-031	2.128	2JA 006 487-347	2.223	2JA 344 199-211	2.231	2KA 012 271-067	2.185, 2.328
2DA 003 236-037	2.128	2JA 007 372-001	2.245	2JA 344 199-221	2.231	2KA 012 271-071	2.185, 2.328
2DA 003 236-331	2.129	2JA 007 372-011	2.245	2JA 344 199-301	2.231	2KA 012 271-077	2.185, 2.328
2DA 003 734-011	2.137	2JA 007 372-041	2.245	2JA 344 199-311	2.231	2KA 012 271-081	2.185, 2.328
2DA 005 200-321	2.130	2JA 007 372-051	2.245	2JA 344 199-351	2.231	2KA 012 271-087	2.185, 2.328
2DA 005 603-031	2.135	2JA 007 373-001	2.244	2JA 344 199-371	2.231	2KA 012 271-237	2.185, 2.328
2DA 005 603-037	2.135	2JA 007 373-011	2.244	2JA 344 590-001	2.232	2KA 012 271-277	2.185, 2.328
2DA 005 603-037	2.135	2JA 007 373-031	2.244	2JA 344 590-011	2.232	2KA 340 118-001	2.336
2DA 005 739-111	2.204	2JA 007 373-041	2.244	2JA 344 590-021	2.232	2KA 340 828-001	2.329
2DA 005 739-117	2.204	2JA 007 373-061	2.244	2JA 344 590-101	2.232	2KA 357 013-001	2.360
2DA 007 421-001	2.204	2JA 007 373-071	2.244	2JA 344 590-111	2.232	2KA 357 014-001	2.360
2DA 007 421-007	2.204	2JA 007 373-107	2.244	2JA 344 590-121	2.232	2KA 959 640-102	2.158
2DA 007 421-017	2.204	2JA 007 373-117	2.244	2JA 344 599-001	2.233	2KA 959 640-607	2.158, 2.327
2DA 007 421-027	2.204	2JA 007 373-127	2.244	2JA 344 599-011	2.233	2KA 959 640-661	2.327
2DA 007 428-001	2.204	2JA 007 373-137	2.244	2JA 344 599-021	2.233	2KA 997 011-001	2.185
2DA 007 428-007	2.204	2JA 007 373-151	2.243	2JA 344 599-101	2.233	2KA 997 011-011	2.185
2DA 007 541-001	2.204	2JA 007 373-157	2.243	2JA 344 599-111	2.233	2KA 997 011-021	2.185
2DA 007 858-037	2.205	2JA 007 373-161	2.243	2JA 344 599-121	2.233	2KA 997 122-001	2.183
2DA 008 136-007	2.206	2JA 007 373-177	2.243	2JA 344 599-201	2.233	2KA 998 523-001	2.187
2DA 008 136-017	2.206	2JA 007 373-187	2.243	2JA 344 599-211	2.233	2KA 998 523-007	2.187
2DA 008 136-027	2.206	2JA 007 373-197	2.243	2JA 344 599-221	2.233	2NE...	
2DA 008 136-031	2.206	2JA 007 373-301	2.243	2JA 344 599-301	2.233	2NE 001 423-011	2.90, 2.310
2DA 008 221-167	2.78	2JA 007 373-307	2.243	2JA 344 599-311	2.233	2NE 002 985-001	2.195
2DA 008 805-011	2.134	2JA 007 373-311	2.243	2JA 344 599-321	2.233	2NE 003 030-151	2.195
2DA 008 805-017	2.134	2JA 007 373-317	2.243	2JA 344 599-351	2.233	2NE 003 030-167	2.195
2DA 009 001-051	2.84	2JA 007 373-321	2.243	2JA 344 599-361	2.233	2NE 003 236-001	2.128
2DA 009 001-057	2.84	2JA 007 373-327	2.243	2JA 344 599-371	2.233	2NE 003 236-008	2.128
2DA 009 001-147	2.84	2JA 007 373-331	2.243	2JA 959 037-511	2.67	2NE 003 236-008	2.128
2DA 011 172-061	2.76	2JA 007 373-337	2.243	2JA 959 073-001	2.222	2NE 003 236-301	2.129
2DA 011 172-067	2.76	2JA 008 405-081	2.236	2JA 959 073-201	2.222	2NE 003 315-011	2.196
2DA 011 172-461	2.76	2JA 008 615-001	2.236	2JA 959 599-002	2.249	2NE 003 734-091	2.137
2DA 011 172-467	2.76	2JA 009 037-017	2.223	2JA 959 599-102	2.249	2NE 004 432-011	2.132
2DA 012 596-007	2.208	2JA 009 037-027	2.223	2JA 959 700-102	2.238	2NE 005 603-071	2.135
2DA 012 596-017	2.208	2JA 009 208-001	2.236	2JA 959 820-501	2.105	2NE 005 603-077	2.135
2DA 012 596-027	2.208	2JA 009 208-011	2.236	2JA 959 950-011	2.105	2NE 006 609-001	2.197
2DA 012 596-037	2.208	2JA 009 294-001	2.235	2JA 959 950-031	2.105	2NE 006 609-007	2.197
2DA 013 236-031	2.123	2JA 009 294-021	2.235	2JA 959 950-041	2.105	2NE 006 609-011	2.197
2DA 013 236-151	2.125	2JA 010 838-017	2.239	2JA 964 916-001	2.224	2NE 006 609-017	2.197
2DA 013 236-231	2.123	2JA 012 557-001	2.240	2JA 964 916-011	2.224	2NE 006 609-187	2.197
2DA 013 236-351	2.125	2JA 012 557-007	2.240	2JA 980 596-002	2.250	2NE 006 609-197	2.197
2DA 343 106-001	2.207	2JA 012 557-011	2.240	2JA 980 596-102	2.250	2NE 008 221-031	2.78
2DA 343 106-007	2.207	2JA 012 557-017	2.240	2JA 980 879-011	2.238	2NE 008 221-037	2.78
2DA 343 106-011	2.207	2JA 340 111-001	2.242	2JA 980 879-111	2.238	2NE 008 221-137	2.78
2DA 343 106-017	2.207	2JA 343 570-001	2.235	2JA 980 879-201	2.238	2NE 008 805-031	2.134
2DA 343 106-021	2.207	2JA 343 570-011	2.235	2JA 980 879-301	2.238	2NE 008 805-037	2.134
2DA 343 106-027	2.207	2JA 343 570-041	2.235	2JA 996 036-001	2.222	2NE 009 001-021	2.84
2DA 343 106-031	2.207	2JA 343 570-051	2.235	2JA 997 027-051	2.141, 2.238	2NE 009 001-027	2.84
2DA 343 106-037	2.207	2JA 343 570-061	2.235	2JA 998 560-017	2.234	2NE 009 001-127	2.84
2DA 343 106-047	2.207	2JA 343 570-101	2.235	2JA 998 560-057	2.234	2NE 011 172-081	2.76
2DA 343 106-201	2.207	2JA 343 570-117	2.235	2JA 998 569-017	2.242	2NE 011 172-087	2.76
2DA 343 106-207	2.207	2JA 343 570-141	2.235	2JB...		2NE 011 172-481	2.76
2DA 343 106-211	2.207	2JA 343 570-157	2.235	2JB 343 227-041	2.236	2NE 011 172-487	2.76
2DA 343 106-217	2.207	2JA 343 570-267	2.235	2JB 996 012-121	2.122	2NE 013 236-001	2.124, 2.126
2DA 343 106-221	2.207	2JA 343 606-001	2.237	2KA...		2NE 013 236-201	2.124, 2.126
2DA 343 106-227	2.207	2JA 343 606-007	2.237	2KA 001 378-001	2.182	2NE 032 252-037	2.89
2DA 343 106-231	2.207	2JA 343 606-011	2.237	2KA 001 378-041	2.182	2NE 343 130-031	2.113
2DA 343 800-001	2.206	2JA 343 606-017	2.237	2KA 001 378-127	2.182	2NE 343 130-037	2.113
2DA 343 800-007	2.206	2JA 343 606-201	2.237	2KA 001 378-207	2.182	2NE 343 130-177	2.110
2DA 343 800-027	2.206	2JA 343 606-217	2.237	2KA 001 386-231	2.188	2NE 343 130-277	2.110
2DA 343 800-047	2.206	2JA 343 660-021	2.237	2KA 001 386-281	2.188	2NE 344 169-067	2.102
2DA 343 800-057	2.206	2JA 343 660-101	2.237	2KA 001 386-301	2.188	2NE 344 169-117	2.102
2DA 343 800-077	2.206	2JA 343 660-107	2.237	2KA 001 389-101	2.188	2NE 344 200-061	2.93, 2.317
2DA 343 800-077	2.206	2JA 343 660-117	2.237	2KA 001 389-107	2.188	2NE 344 200-091	2.93, 2.317
2DA 344 130-607	2.110	2JA 343 660-407	2.237	2KA 001 610-001	2.186	2NE 344 200-097	2.93
2DA 344 130-617	2.110	2JA 343 680-067	2.224	2KA 001 610-007	2.186	2NE 344 610-007	2.198
2DA 357 015-001	2.364	2JA 343 680-127	2.224	2KA 001 610-017	2.186	2NE 344 610-027	2.198
2DA 357 015-101	2.364	2JA 343 680-177	2.224	2KA 001 610-021	2.187	2NE 344 610-037	2.198
2DA 959 071-037	2.205	2JA 343 700-051	2.225	2KA 003 389-001	2.161	2NE 357 026-031	2.356
2DA 959 071-237	2.205	2JA 343 700-167	2.225	2KA 003 389-011	2.161	2NE 357 027-031	2.357
2DA 959 071-537	2.205	2JA 343 700-221	2.225	2KA 003 389-061	2.161, 2.329	2NE 357 028-031	2.358
2DA 959 071-737	2.205	2JA 343 700-251	2.225	2KA 003 389-062	2.161	2NE 357 029-041	2.352
2DA 959 071-757	2.205	2JA 343 700-271	2.225	2KA 003 389-068	2.161	2NE 357 029-141	2.352
2DA 959 071-787	2.205	2JA 343 720-011	2.247	2KA 003 389-081	2.161	2NE 959 011-501	2.92, 2.313
2DA 959 580-151	2.205	2JA 343 720-021	2.247	2KA 003 389-211	2.161	2NE 959 011-507	2.92, 2.313
2DA 959 580-551	2.205	2JA 343 720-071	2.247	2KA 003 389-217	2.161	2NE 959 011-527	2.92
2DA 964 169-001	2.102	2JA 343 720-081	2.247	2KA 003 389-398	2.161	2NE 959 821-201	2.105, 2.309
2DA 964 169-007	2.102	2JA 343 720-111	2.247	2KA 003 389-057	2.1		

Bestellnummern-Übersicht



Bestell-Nr.	Seiten	Bestell-Nr.	Seiten	Bestell-Nr.	Seiten	Bestell-Nr.	Seiten
2PF...		2PG...		2PS...		2PT...	
2PF 001 634-101	2.168	2PG 357 009-121	2.354	2PS 344 690-687	2.154	2PT 980 850-801	2.180
2PF 001 638-011	2.170	2PG 357 010-021	2.354	2PS 345 600-001	2.147	2PT 980 850-851	2.180
2PF 001 647-031	2.167	2PG 357 010-121	2.354	2PS 345 600-007	2.147	2PT 980 860-001	2.180
2PF 001 647-037	2.167	2PG 357 011-021	2.359	2PS 345 600-011	2.147, 2.272	2PT 980 860-501	2.180
2PF 001 648-161	2.172	2PG 357 012-021	2.355	2PS 345 600-017	2.147	2PT 980 860-557	2.180
2PF 001 648-171	2.172	2PG 962 964-041	2.139	2PS 345 600-021	2.148	2PT 980 860-801	2.180
2PF 001 650-001	2.172	2PG 962 964-051	2.139	2PS 345 600-027	2.148	2PT 980 860-851	2.180
2PF 003 014-071	2.121	2PG 962 964-057	2.139	2PS 345 600-031	2.148	2PT 980 880-811	2.143
2PF 003 014-301	2.121	2PG 963 959-021	2.145	2PS 345 600-037	2.148	2PT 980 880-861	2.143
2PF 003 057-001	2.118	2PG 963 959-027	2.145	2PS 345 600-041	2.148	2PT 980 970-021	2.179
2PF 003 057-041	2.118	2PG 964 295-011	2.156	2PS 345 600-047	2.148	2PT 980 970-521	2.179
2PF 003 389-037	2.162	2PG 964 295-017	2.156	2PS 345 600-051	2.148	2PT 980 970-821	2.179
2PF 003 389-041	2.162	2PG 964 295-111	2.156	2PS 345 600-057	2.148	2PT 980 970-871	2.179
2PF 003 563-151	2.171	2PG 964 295-117	2.156	2PS 345 600-061	2.147		
2PF 003 563-177	2.171	2PG 964 295-121	2.156	2PS 345 600-067	2.147	2RL...	
2PF 003 563-187	2.171	2PG 964 295-127	2.156	2PS 345 600-071	2.147, 2.272	2RL 006 846-001	3.04
2PF 003 734-031	2.138	2PG 964 295-367	2.156	2PS 345 600-077	2.147	2RL 006 846-011	3.04
2PF 004 081-001	2.119			2PS 345 600-091	2.148	2RL 006 846-101	3.04
2PF 004 081-007	2.119	2PS...		2PS 345 600-101	2.148	2RL 006 846-111	3.04
2PF 004 081-017	2.119	2PS 002 727-001	2.146	2PS 345 600-111	2.148	2RL 007 017-041	3.18
2PF 004 081-107	2.119	2PS 003 057-051	2.118	2PS 345 600-137	2.147	2RL 007 017-051	3.18
2PF 006 679-007	2.168	2PS 003 057-057	2.118	2PS 345 600-147	2.147	2RL 007 017-061	3.18
2PF 006 717-011	2.140	2PS 003 748-121	2.144, 2.271	2PS 345 600-157	2.147	2RL 007 017-071	3.18
2PF 007 205-007	2.171	2PS 003 748-127	2.144	2PS 345 600-167	2.147	2RL 007 337-001	3.04
2PF 007 205-017	2.171	2PS 003 748-161	2.144, 2.271	2PS 345 600-177	2.147	2RL 007 337-011	3.04
2PF 008 221-011	2.79	2PS 003 748-167	2.144	2PS 345 600-197	2.147	2RL 007 337-021	3.05
2PF 008 221-017	2.79	2PS 004 361-001	2.146	2PS 357 008-001	2.353	2RL 007 337-031	3.05
2PF 008 221-177	2.79	2PS 004 361-007	2.146	2PS 357 008-011	2.353	2RL 007 337-041	3.04
2PF 008 405-051	2.75	2PS 006 717-031	2.140	2PS 357 009-001	2.354	2RL 007 337-057	3.05
2PF 008 405-057	2.75	2PS 006 717-032	2.140	2PS 357 009-101	2.354	2RL 007 337-101	3.04
2PF 008 405-061	2.75, 2.236	2PS 006 717-037	2.140	2PS 357 010-001	2.354	2RL 007 337-111	3.04
2PF 008 405-067	2.75	2PS 006 717-051	2.140	2PS 357 010-101	2.354	2RL 007 337-121	3.05
2PF 008 405-127	2.75	2PS 006 717-057	2.140	2PS 357 011-001	2.359	2RL 007 550-001	3.07
2PF 009 001-081	2.84	2PS 006 717-061	2.140	2PS 357 012-001	2.355	2RL 007 550-011	3.07
2PF 009 001-177	2.84	2PS 006 717-067	2.140	2PS 959 788-002	2.158	2RL 007 550-021	3.07
2PF 009 001-421	2.82	2PS 006 717-071	2.140	2PS 962 964-012	2.139	2RL 007 551-001	3.08
2PF 009 001-521	2.82	2PS 006 717-077	2.140	2PS 962 964-018	2.139	2RL 007 551-021	3.08
2PF 009 226-097	2.160	2PS 007 943-011	2.163	2PS 962 964-031	2.139	2RL 007 551-021	3.08
2PF 009 514-001	2.167, 2.266	2PS 007 943-017	2.163	2PS 962 964-037	2.139	2RL 007 552-001	3.08
2PF 009 514-011	2.167, 2.266	2PS 007 943-021	2.163	2PS 963 959-001	2.145, 2.272	2RL 007 552-011	3.08
2PF 010 278-907	2.172	2PS 007 943-027	2.163	2PS 963 959-007	2.145	2RL 007 552-021	3.08
2PF 010 278-917	2.172	2PS 007 943-311	2.163	2PS 963 959-011	2.145, 2.272	2RL 007 553-001	3.09
2PF 011 172-111	2.77	2PS 007 943-317	2.163	2PS 963 959-017	2.145	2RL 007 553-011	3.09
2PF 011 172-117	2.77	2PS 007 943-321	2.163	2PS 964 295-001	2.155	2RL 007 553-021	3.09
2PF 011 172-157	2.77	2PS 007 972-011	2.163	2PS 964 295-007	2.155	2RL 007 900-001	3.57
2PF 011 172-511	2.77	2PS 007 972-017	2.163	2PS 964 295-051	2.155	2RL 007 900-121	3.59
2PF 011 172-517	2.77	2PS 008 138-001	2.163	2PS 964 295-057	2.155	2RL 007 900-151	3.57
2PF 340 000-111	2.149	2PS 008 138-101	2.163	2PS 964 295-061	2.155	2RL 007 900-171	3.59
2PF 340 825-001	2.265	2PS 008 138-111	2.163	2PS 964 295-067	2.155	2RL 007 900-191	3.57
2PF 340 825-057	2.265	2PS 008 138-801	2.163	2PS 964 295-071	2.155	2RL 007 900-201	3.57
2PF 959 570-202	2.169, 2.265	2PS 008 138-811	2.163	2PS 964 295-077	2.155	2RL 007 900-211	3.57
2PF 959 570-207	2.169	2PS 008 138-821	2.163	2PS 964 295-081	2.155	2RL 007 900-221	3.59
2PF 959 570-212	2.169, 2.265	2PS 008 382-001	2.166	2PS 964 295-347	2.155	2RL 007 900-241	3.59
2PF 959 570-217	2.169	2PS 008 382-007	2.166	2PS 964 295-357	2.155	2RL 007 900-251	3.57
2PF 959 590-202	2.157, 2.265	2PS 008 382-801	2.166			2RL 007 900-261	3.57
2PF 959 590-207	2.157	2PS 008 382-811	2.166	2PT...		2RL 007 900-291	3.57
2PF 959 590-212	2.157, 2.265	2PS 008 382-817	2.166	2PT 008 362-801	2.173	2RL 007 900-501	3.56
2PF 959 590-217	2.157	2PS 008 616-001	2.165, 2.268	2PT 008 935-001	2.173	2RL 007 900-511	3.56
2PF 959 590-218	2.157	2PS 008 616-011	2.165, 2.268	2PT 008 935-011	2.173	2RL 007 900-521	3.56
2PF 959 590-237	2.157	2PS 008 616-017	2.165, 2.268	2PT 008 935-801	2.173	2RL 007 900-601	3.57
2PF 959 590-247	2.157	2PS 008 643-007	2.164, 2.269	2PT 009 496-007	2.181	2RL 007 900-611	3.57
2PF 959 590-257	2.157	2PS 008 643-011	2.164, 2.269	2PT 009 496-801	2.181	2RL 007 900-631	3.59
2PF 959 855-207	2.159	2PS 008 643-017	2.164, 2.269	2PT 009 599-111	2.177	2RL 007 900-681	3.59
2PF 959 855-207	2.159	2PS 008 643-021	2.164, 2.269	2PT 009 599-121	2.177	2RL 007 900-701	3.58
2PF 959 855-241	2.159	2PS 008 643-027	2.164, 2.269	2PT 009 599-131	2.177	2RL 008 060-001	3.11
2PF 959 855-247	2.159	2PS 008 643-031	2.164, 2.269	2PT 009 599-141	2.177	2RL 008 060-011	3.11
2PF 959 855-251	2.159	2PS 008 643-037	2.164, 2.269	2PT 009 599-811	2.177	2RL 008 060-101	3.11
2PF 959 855-257	2.159	2PS 008 643-331	2.164, 2.269	2PT 010 043-011	2.178	2RL 008 060-111	3.11
2PF 961 167-021	2.167	2PS 008 645-001	2.152, 2.270	2PT 010 043-021	2.178	2RL 008 061-001	3.10
2PF 962 964-061	2.139	2PS 008 645-007	2.152	2PT 010 043-031	2.178	2RL 008 061-011	3.10
2PF 962 964-071	2.139	2PS 008 645-011	2.152	2PT 010 043-041	2.178	2RL 008 061-101	3.10
2PF 964 295-021	2.156	2PS 008 645-187	2.270	2PT 010 043-801	2.178	2RL 008 061-111	3.10
2PF 964 295-027	2.156	2PS 008 645-301	2.270	2PT 010 047-201	2.173	2RL 008 062-001	3.10
2PF 964 295-257	2.156	2PS 008 645-311	2.270	2PT 010 047-521	2.173	2RL 008 062-011	3.10
2PF 965 039-071	2.87	2PS 008 645-361	2.270	2PT 010 102-111	2.220	2RL 008 062-101	3.10
2PF 965 039-151	2.87	2PS 008 645-497	2.152	2PT 010 458-801	2.174	2RL 008 062-111	3.10
2PF 965 012-051	2.122	2PS 008 645-507	2.152	2PT 010 458-811	2.174	2RL 008 063-001	3.11
2PF 965 012-051	2.122	2PS 008 645-601	2.152	2PT 010 458-821	2.174	2RL 008 063-011	3.11
2PF 965 012-051	2.122	2PS 008 645-607	2.152	2PT 010 458-831	2.174	2RL 008 063-101	3.11
2PF 997 022-011	2.168	2PS 008 645-611	2.152, 2.270	2PT 010 458-841	2.175	2RL 008 063-111	3.11
2PF 997 023-011	2.168	2PS 008 645-621	2.152, 2.270	2PT 010 458-851	2.175	2RL 008 064-001	3.12
2PF 997 027-011	2.141	2PS 008 645-717	2.152, 2.270	2PT 010 458-861	2.175	2RL 008 064-101	3.12
		2PS 008 645-787	2.152, 2.270	2PT 010 458-871	2.175	2RL 008 065-001	3.13
2PG...		2PS 008 645-797	2.152, 2.270	2PT 010 981-871	2.175	2RL 008 065-011	3.13
2PG 002 727-021	2.146	2PS 008 645-891	2.152, 2.270	2PT 177 696-801	2.174	2RL 008 065-101	3.13
2PG 003 057-011	2.118	2PS 008 645-981	2.152	2PT 177 696-811	2.174	2RL 008 065-107	3.13
2PG 003 057-061	2.118	2PS 008 645-991	2.152, 2.270	2PT 177 696-821	2.174	2RL 008 065-111	3.13
2PG 003 057-067	2.118	2PS 009 226-007	2.160	2PT 177 696-831	2.174	2RL 008 181-001	3.16
2PG 003 748-151	2.144, 2.266	2PS 009 226-017	2.160	2PT 177 696-841	2.175	2RL 008 181-011	3.16
2PG 004 361-011	2.146	2PS 009 226-021	2.160	2PT 177 696-851	2.175	2RL 008 181-101	3.16
2PG 004 361-017	2.146	2PS 009 226-027	2.160	2PT 177 696-861	2.175	2RL 008 181-111	3.16
2PG 006 717-021	2.140	2PS 009 226-031	2.160	2PT 177 696-871	2.175	2RL 008 182-001	3.17
2PG 006 717-027	2.140	2PS 009 226-037	2.160				



Bestellnummern-Übersicht

Bestell-Nr.	Seiten	Bestell-Nr.	Seiten	Bestell-Nr.	Seiten	Bestell-Nr.	Seiten
2RL...		2RL...		2SA...		2SB...	
2RL 008 967-041	3.06	2RL 010 711-841	3.47	2SA 003 734-121	2.137	2SB 965 039-397	2.87
2RL 008 990-021	3.07	2RL 010 711-851	3.38	2SA 004 431-071	2.131	2SB 980 606-201	2.66, 2.306
2RL 010 710-011	3.41	2RL 010 711-861	3.37	2SA 005 200-331	2.130	2SB 980 606-701	2.66, 2.306
2RL 010 710-021	3.40	2RL 010 711-871	3.37	2SA 005 603-021	2.135	2SB 980 887-011	2.142
2RL 010 710-031	3.41	2RL 010 711-891	3.44	2SA 005 603-027	2.135	2SB 980 887-211	2.142
2RL 010 710-041	3.40	2RL 010 711-901	3.46	2SA 006 679-027	2.168		
2RL 010 710-051	3.41	2RL 010 711-921	3.44	2SA 006 717-001	2.140	2SD...	
2RL 010 710-061	3.40	2RL 010 711-931	3.43	2SA 006 717-007	2.140	2SD 001 305-021	2.55
2RL 010 710-071	3.40	2RL 010 711-941	3.38	2SA 008 221-127	2.78	2SD 001 306-061	2.54
2RL 010 710-101	3.37	2RL 010 713-001	3.42	2SA 008 405-011	2.75	2SD 001 679-001	2.64
2RL 010 710-111	3.37	2RL 010 713-011	3.42	2SA 008 405-017	2.75	2SD 001 680-271	2.29
2RL 010 710-121	3.37	2RL 010 713-021	3.42	2SA 008 405-021	2.75	2SD 001 680-281	2.29
2RL 010 710-131	3.38	2RL 010 713-031	3.42	2SA 008 405-027	2.75	2SD 001 680-391	2.29
2RL 010 710-141	3.38	2RL 010 713-041	3.42	2SA 008 805-001	2.134	2SD 001 680-401	2.29
2RL 010 710-151	3.40	2RL 010 713-051	3.42	2SA 008 805-007	2.134	2SD 001 685-211	2.63, 2.311
2RL 010 710-161	3.40	2RL 010 713-061	3.42	2SA 009 001-137	2.84	2SD 001 685-218	2.63
2RL 010 710-171	3.40	2RL 010 713-071	3.42	2SA 011 172-041	2.76	2SD 001 685-231	2.63, 2.311
2RL 010 710-181	3.41	2RL 010 713-081	3.42	2SA 011 172-047	2.76	2SD 001 685-232	2.63
2RL 010 710-191	3.41	2RL 010 713-091	3.39	2SA 011 172-441	2.76	2SD 001 685-277	2.63
2RL 010 710-211	3.37	2RL 010 713-101	3.42	2SA 011 172-447	2.76	2SD 001 685-307	2.62
2RL 010 710-221	3.38	2RL 010 713-111	3.39	2SA 013 236-041	2.123	2SD 001 685-317	2.63
2RL 010 710-231	3.40	2RL 010 713-121	3.42	2SA 013 236-161	2.125	2SD 001 685-347	2.61, 2.311
2RL 010 710-241	3.40	2RL 010 713-131	3.51	2SA 013 236-241	2.123	2SD 001 685-627	2.63
2RL 010 710-251	3.41	2RL 010 713-141	3.50	2SA 013 236-361	2.125	2SD 001 686-101	2.64
2RL 010 710-261	3.40-3.41	2RL 010 713-151	3.42	2SA 961 167-011	2.167	2SD 001 688-141	2.25
2RL 010 710-281	3.41	2RL 010 713-161	3.39	2SA 962 964-091	2.139	2SD 001 688-171	2.25
2RL 010 710-311	3.40	2RL 010 713-171	3.39	2SA 964 169-091	2.100	2SD 001 693-011	2.46
2RL 010 710-391	3.40	2RL 010 713-181	3.50	2SA 964 169-097	2.100	2SD 001 699-061	2.29
2RL 010 710-471	3.37	2RL 010 713-191	3.50	2SA 964 169-277	2.100	2SD 001 699-511	2.29
2RL 010 710-561	3.41	2RL 010 713-201	3.49	2SA 965 039-001	2.87	2SD 002 514-161	2.56
2RL 010 710-631	3.41	2RL 010 713-211	3.39	2SA 965 039-081	2.87	2SD 002 582-011	2.68
2RL 010 710-701	3.41	2RL 010 713-221	3.51	2SA 965 039-087	2.87	2SD 002 582-017	2.68
2RL 010 710-741	3.38	2RL 010 713-231	3.39	2SA 965 039-307	2.87	2SD 002 582-021	2.68
2RL 010 710-791	3.38	2RL 010 713-241	3.51	2SA 966 012-091	2.122	2SD 002 582-027	2.68
2RL 010 710-841	3.38	2RL 010 713-251	3.42	2SA 997 022-001	2.168	2SD 002 776-231	2.73
2RL 010 710-851	3.41	2RL 010 713-261	3.49	2SA 997 023-001	2.168	2SD 002 776-237	2.73
2RL 010 710-871	3.41	2RL 010 713-271	3.51	2SA 997 027-001	2.141	2SD 002 776-241	2.73
2RL 010 710-881	3.40	2RL 010 713-281	3.51			2SD 002 776-247	2.73
2RL 010 710-891	3.40	2RL 010 713-291	3.51	2SB...		2SD 003 167-011	2.37, 2.288
2RL 010 710-901	3.37	2RL 010 713-301	3.50	2SB 001 240-311	2.106	2SD 003 167-021	2.37, 2.288
2RL 010 710-911	3.40	2RL 010 713-311	3.51	2SB 001 259-261	2.115	2SD 003 167-521	2.37
2RL 010 710-921	3.38	2RL 010 713-341	3.42	2SB 001 301-021	2.64	2SD 003 167-531	2.37
2RL 010 710-941	3.41	2RL 010 713-351	3.49	2SB 001 423-097	2.90	2SD 003 167-541	2.37
2RL 010 710-961	3.43	2RL 010 713-361	3.50	2SB 001 673-002	2.64	2SD 003 182-051	2.72
2RL 010 710-971	3.43	2RL 010 713-371	3.49	2SB 003 014-151	2.120	2SD 003 182-057	2.72
2RL 010 710-981	3.43	2RL 010 713-381	3.50	2SB 003 018-031	2.74	2SD 003 182-061	2.72
2RL 010 710-991	3.43	2RL 010 713-391	3.53	2SB 004 460-061	2.38	2SD 003 182-067	2.72
2RL 010 711-001	3.44	2RL 010 713-451	3.50	2SB 005 603-137	2.135	2SD 003 184-031	2.69
2RL 010 711-011	3.44	2RL 010 713-461	3.50	2SB 008 405-091	2.75	2SD 003 184-037	2.69
2RL 010 711-021	3.44	2RL 010 713-471	3.50	2SB 008 405-101	2.75	2SD 003 184-041	2.69
2RL 010 711-031	3.45	2RL 010 713-481	3.50	2SB 008 805-021	2.134	2SD 003 184-047	2.69
2RL 010 711-041	3.45	2RL 010 713-491	3.50	2SB 008 805-027	2.134	2SD 003 409-327	2.46
2RL 010 711-051	3.45	2RL 010 713-501	3.49	2SB 008 805-201	2.133	2SD 004 431-011	1.31
2RL 010 711-061	3.45	2RL 010 713-511	3.39	2SB 008 805-237	2.134	2SD 004 460-001	2.38
2RL 010 711-071	3.45	2RL 010 713-521	3.50	2SB 008 982-001	2.132	2SD 004 460-011	2.38
2RL 010 711-081	3.45	2RL 010 713-531	3.52	2SB 008 982-007	2.132	2SD 004 460-017	2.38
2RL 010 711-091	3.46	2RL 010 713-541	3.50	2SB 008 982-367	2.132	2SD 004 623-028	2.55
2RL 010 711-101	3.46	2RL 010 713-551	3.51	2SB 009 001-061	2.84	2SD 006 040-031	2.34
2RL 010 711-111	3.46	2RL 010 713-561	3.50	2SB 009 001-067	2.84	2SD 006 040-037	2.34
2RL 010 711-121	3.46	2RL 010 713-571	3.50	2SB 009 001-157	2.84	2SD 006 040-041	2.34
2RL 010 711-131	3.46	2RL 010 713-581	3.51	2SB 009 001-401	2.82	2SD 006 040-131	2.35
2RL 010 711-141	3.47	2RL 010 743-001	3.35	2SB 009 001-501	2.82	2SD 006 040-137	2.35
2RL 010 711-151	3.47	2RL 010 743-011	3.35	2SB 009 362-011	2.80	2SD 006 040-141	2.35
2RL 010 711-161	3.47	2RL 010 743-021	3.35	2SB 009 362-017	2.80	2SD 006 040-147	2.35
2RL 010 711-171	3.47	2RL 010 743-031	3.35	2SB 009 362-041	2.80	2SD 006 040-161	2.34
2RL 010 711-181	3.47	2RL 010 743-041	3.35	2SB 009 362-067	2.80	2SD 006 040-167	2.34
2RL 010 711-191	3.47	2RL 010 743-051	3.35	2SB 009 362-301	2.81	2SD 010 546-127	2.83
2RL 010 711-201	3.48	2RL 010 743-061	3.35	2SB 009 362-311	2.81	2SD 010 546-137	2.83
2RL 010 711-211	3.48	2RL 010 743-071	3.35	2SB 009 362-321	2.81	2SD 340 685-051	2.61, 2.311
2RL 010 711-221	3.48	2RL 010 743-081	3.35	2SB 009 362-331	2.81	2SD 343 130-011	2.113
2RL 010 711-231	3.40	2RL 010 743-091	3.35	2SB 013 236-071	2.123	2SD 343 130-017	2.113
2RL 010 711-281	3.47	2RL 010 743-101	3.35	2SB 013 236-171	2.125	2SD 343 130-071	2.113
2RL 010 711-291	3.38	2RL 010 743-111	3.35	2SB 013 236-271	2.123	2SD 343 130-137	2.113
2RL 010 711-301	3.46	2RL 010 743-121	3.35	2SB 013 236-371	2.125	2SD 343 130-147	2.113
2RL 010 711-321	3.38	2RL 010 743-131	3.35	2SB 302 252-057	2.89	2SD 343 130-157	2.113
2RL 010 711-331	3.43	2RL 010 743-141	3.35	2SB 343 130-027	2.113	2SD 343 130-167	2.113
2RL 010 711-341	3.48	2RL 010 743-151	3.35	2SB 343 130-757	2.113	2SD 343 130-227	2.110
2RL 010 711-351	3.48	2RL 010 979-001	3.19	2SB 343 130-767	2.113	2SD 343 130-337	2.109
2RL 010 711-361	3.46	2RL 010 979-011	3.19	2SB 343 390-091	2.108	2SD 343 130-377	2.109
2RL 010 711-371	3.40	2RL 010 979-021	3.19	2SB 343 400-317	2.110	2SD 343 130-397	2.110
2RL 010 711-381	3.44	2RL 010 979-101	3.19	2SB 343 400-327	2.110	2SD 343 130-737	2.110
2RL 010 711-391	3.44	2RL 010 979-111	3.19	2SB 344 169-017	2.99	2SD 343 130-747	2.110
2RL 010 711-411	3.44	2RL 010 979-121	3.19	2SB 344 200-027	2.93, 2.315	2SD 343 130-797	2.112
2RL 010 711-421	3.52	2RL 011 484-001	3.20	2SB 344 200-081	2.93, 2.315	2SD 343 130-807	2.112
2RL 010 711-431	3.52	2RL 011 484-011	3.20	2SB 344 200-221	2.95	2SD 343 390-011	2.108
2RL 010 711-511	3.44	2RL 011 484-021	3.20	2SB 344 200-227	2.95	2SD 343 390-401	2.107
2RL 010 711-521	3.52	2RL 011 484-101	3.20	2SB 344 200-231	2.95	2SD 343 390-407	2.107
2RL 010 711-531	3.40	2RL 011 484-111	3.20	2SB 344 200-237	2.95	2SD 343 390-417	2.107
2RL 010 711-541	3.48	2RL 011 484-121	3.20	2SB 344 200-321	2.95, 2.316	2SD 343 390-707	2.107
2RL 010 711-561	3.40	2RL 863 106-001	3.54, 3.59, 3.75, 3.85	2SB 344 200-327	2.95	2SD 343 440-017	2.42
2RL 010 711-571	3.52	2RL 863 106-011	3.54, 3.59, 3.85	2SB 344 200-331	2.95, 2.316	2SD 343 440-047	2.42
2RL 010 711-581	3.46	2RL 863 123-001	3.54, 3.85	2SB 344 200-337	2.95	2SD 343 440-057	2.42
2RL 010 711-591	3.52	2RL 863 123-011	3.54, 3.85	2SB 357 025-001	2.350	2SD 343 910-001	2.53
2RL 010 711-601	3.45	2RL 863 132-001	3.74, 3.85	2SB 357 026-011	2.356	2SD 343 910-007	2.53
2RL 010 711-611							

Bestellnummern-Übersicht



Bestell-Nr.	Seiten	Bestell-Nr.	Seiten	Bestell-Nr.	Seiten	Bestell-Nr.	Seiten
2SD...		2SW...		2VB...		2VP...	
2SD 357 022-011	2.347	2SW 003 185-041	2.74	2VB 004 887-011	2.20, 2.291	2VP 008 204-201	2.10, 2.292
2SD 357 024-001	2.342	2SW 003 185-047	2.74	2VB 006 040-051	2.33	2VP 008 204-221	2.10, 2.292
2SD 357 026-001	2.356	2SW 357 029-021	2.351	2VB 007 547-171	2.36	2VP 008 204-241	2.10, 2.292
2SD 357 027-001	2.357	2SW 357 029-121	2.351	2VB 341 032-111	2.47	2VP 008 205-031	2.13, 2.295
2SD 357 028-001	2.358	2SW 964 169-081	2.102	2VB 341 032-117	2.47	2VP 008 789-021	2.21
2SD 357 029-001	2.351	2SW 964 169-087	2.102	2VB 341 032-121	2.47	2VP 008 789-041	2.21
2SD 357 029-101	2.351			2VB 341 032-127	2.47	2VP 008 789-051	2.21
2SD 357 031-001	2.342	2SY...		2VB 341 032-141	2.47	2VP 008 789-071	2.21
2SD 357 033-001	2.347	2SY 003 014-121	2.120	2VB 341 032-547	2.47	2VP 011 511-041	2.14, 2.297
2SD 959 010-401	2.91, 2.312	2TA...		2VB 343 640-011	2.32	2VP 011 511-081	2.14, 2.297
2SD 959 010-407	2.91, 2.312	2TA 344 169-077	2.101	2VB 343 640-127	2.31	2VP 011 511-241	2.14, 2.297
2SD 959 050-401	2.65, 2.305	2TA 344 169-077	2.101	2VB 343 640-297	2.31	2VP 011 511-281	2.14, 2.297
2SD 964 169-111	2.100	2TA 344 169-087	2.101	2VB 357 020-001	2.345	2VP 012 381-021	2.15, 2.298
2SD 964 169-117	2.100	2TA 964 169-061	2.101	2VB 357 023-011	2.348	2VP 012 381-041	2.15, 2.298
2SD 964 169-331	2.96	2TA 964 169-067	2.101	2VB 357 032-031	2.349	2VP 012 381-051	2.15, 2.298
2SD 964 169-401	2.96	2TA 964 169-767	2.101	2VB 980 720-401	2.59, 2.308	2VP 012 381-061	2.15, 2.298
2SD 964 169-411	2.96	2TA 964 169-797	2.101	2VB 980 720-407	2.59, 2.308	2VP 012 381-081	2.15, 2.298
2SD 964 169-421	2.96			2VB 980 720-501	2.59, 2.308	2VP 012 381-221	2.17, 2.300
2SD 980 602-211	2.66, 2.306	2TF...		2VB 980 720-507	2.59, 2.308	2VP 012 381-241	2.17, 2.300
2SD 980 613-211	2.66, 2.306	2TF 001 259-761	2.115	2VB 988 232-011	2.48	2VP 012 381-321	2.16, 2.299
2SD 996 030-021	2.55	2TJ...		2VB 988 232-021	2.48	2VP 012 381-341	2.16, 2.299
2SD 997 006-021	2.71	2TJ 001 633-211	2.170	2VB 988 232-101	2.50	2VP 012 381-361	2.16, 2.299
2SD 997 006-031	2.71			2VB 988 232-131	2.50	2VP 012 381-381	2.16, 2.299
2SD 997 131-051	2.70	2TM...		2VB 988 232-171	2.50	2VP 012 570-011	2.40
2SD 997 131-367	2.70	2TM 003 057-031	2.118	2VB 988 232-201	2.50	2VP 012 570-021	2.40
2SD 998 531-057	2.54	2TM 003 748-011	2.144, 2.319	2VB 988 232-211	2.49	2VP 012 570-031	2.40
2SD 998 531-067	2.54	2TM 004 361-021	2.146	2VB 988 232-221	2.49	2VP 012 570-041	2.40
		2TM 006 717-047	2.140	2VB 988 232-231	2.51	2VP 012 570-051	2.40
2SE...		2TM 008 645-351	2.318	2VB 988 232-241	2.51	2VP 012 570-061	2.40
2SE 001 306-051	2.54	2TM 008 645-651	2.150, 2.318	2VB 988 232-537	2.48	2VP 012 570-071	2.40
2SE 001 679-051	2.64	2TM 008 645-661	2.150, 2.318	2VB 988 232-557	2.49	2VP 012 570-081	2.40
2SE 001 680-291	2.29	2TM 008 645-921	2.150			2VP 012 570-111	2.39
2SE 001 680-301	2.29	2TM 008 645-931	2.150	2VD...		2VP 012 570-121	2.39
2SE 001 685-201	2.63, 2.311	2TM 008 645-937	2.150	2VD 003 567-371	2.22	2VP 012 570-131	2.39
2SE 001 685-221	2.63, 2.311	2TM 008 645-941	2.150, 2.318	2VD 005 300-551	2.19, 2.296	2VP 012 570-141	2.39
2SE 001 685-617	2.63	2TM 008 645-947	2.150	2VD 005 300-581	2.19, 2.296	2VP 012 570-151	2.39
2SE 001 686-142	2.64	2TM 008 645-951	2.150, 2.318	2VD 007 323-031	2.08	2VP 012 570-161	2.39
2SE 001 688-151	2.25	2TM 008 645-957	2.150	2VD 007 323-041	2.08	2VP 012 570-171	2.39
2SE 001 688-161	2.25	2TM 344 690-357	2.153	2VD 007 323-131	2.08	2VP 012 570-181	2.39
2SE 001 699-071	2.29	2TM 345 600-307	2.147	2VD 007 323-141	2.08	2VP 340 400-121	2.301
2SE 002 514-171	2.56	2TM 345 600-311	2.147	2VD 007 500-091	2.18, 2.289	2VP 340 400-131	2.301
2SE 002 578-701	2.56	2TM 345 600-317	2.147, 2.319	2VD 007 500-111	2.18, 2.289	2VP 340 400-141	2.301
2SE 002 578-707	2.56	2TM 357 008-021	2.353	2VD 007 500-201	2.18, 2.289	2VP 340 400-147	2.301
2SE 002 582-071	2.68	2TM 357 009-011	2.354	2VD 007 500-221	2.18, 2.289	2VP 340 400-151	2.301
2SE 002 776-211	2.73	2TM 357 009-111	2.354	2VD 007 500-411	2.18, 2.289	2VP 340 400-157	2.301
2SE 002 776-217	2.73	2TM 357 010-111	2.354	2VD 007 547-181	2.36	2VP 340 400-451	2.301
2SE 002 776-221	2.73	2TM 357 010-011	2.354	2VD 008 204-051	2.11, 2.293	2VP 340 400-471	2.301
2SE 003 167-031	2.37, 2.288	2TM 357 011-011	2.359	2VD 008 204-071	2.11, 2.293	2VP 340 450-021	2.279
2SE 003 167-041	2.37, 2.288	2TM 357 012-011	2.355	2VD 008 204-091	2.12, 2.294	2VP 340 450-031	2.279
2SE 003 182-011	2.72	2TM 357 012-011	2.355	2VD 008 204-111	2.12, 2.294	2VP 340 450-141	2.279
2SE 003 182-017	2.72	2TM 964 295-091	2.155	2VD 008 204-131	2.11, 2.293	2VP 340 450-151	2.279
2SE 003 182-021	2.72	2TM 964 295-097	2.155	2VD 008 204-141	2.11	2VP 340 450-441	2.278
2SE 003 182-027	2.72	2TM 964 295-101	2.155	2VD 008 204-171	2.11, 2.293	2VP 340 450-451	2.278
2SE 003 184-011	2.69	2TM 964 295-107	2.155	2VD 008 204-191	2.11	2VP 340 450-501	2.278
2SE 003 184-017	2.69	2VA...		2VD 008 204-211	2.10, 2.292	2VP 340 450-511	2.278
2SE 003 184-101	2.69	2VA 004 887-031	2.20, 2.291	2VD 008 204-231	2.10, 2.292	2VP 340 830-001	2.281
2SE 004 623-001	2.55, 2.57	2VA 006 040-071	2.33	2VD 008 204-251	2.10, 2.292	2VP 340 830-011	2.281
2SE 004 623-007	2.55	2VA 006 040-077	2.33	2VD 008 205-011	2.13, 2.295	2VP 340 830-021	2.281
2SE 006 040-011	2.34	2VA 006 040-291	2.34	2VD 008 205-021	2.13, 2.295	2VP 340 830-031	2.281
2SE 007 547-011	2.36	2VA 006 040-297	2.34	2VD 008 205-041	2.13, 2.295	2VP 340 830-101	2.282
2SE 007 547-017	2.36	2VA 006 356-101	2.53	2VD 008 205-051	2.13, 2.295	2VP 340 830-111	2.282
2SE 007 547-021	2.36	2VA 007 502-011	2.43	2VD 008 789-011	2.21	2VP 340 831-001	2.280
2SE 007 547-027	2.36	2VA 007 502-017	2.43	2VD 011 511-031	2.14, 2.297	2VP 340 831-011	2.280
2SE 007 547-041	2.36	2VA 007 502-021	2.43	2VD 011 511-231	2.14, 2.297	2VP 340 888-001	2.13, 2.295
2SE 357 032-011	2.349	2VA 007 502-061	2.43	2VD 012 381-011	2.15, 2.298	2VP 340 888-007	2.13, 2.295
2SE 357 032-021	2.349	2VA 007 502-117	2.43	2VD 012 381-031	2.15, 2.298	2VP 340 888-011	2.13, 2.295
2SE 996 030-011	2.55	2VA 011 900-011	2.58	2VD 012 381-211	2.17, 2.300	2VP 340 888-017	2.13
2SE 997 006-011	2.71	2VA 011 900-021	2.58	2VD 012 381-251	2.17, 2.300	2VP 340 930-001	2.281
2SE 997 008-001	2.56	2VA 011 900-031	2.58	2VD 012 381-261	2.17, 2.300	2VP 340 930-011	2.281
2SE 997 088-001	2.25	2VA 012 497-011	2.60	2VD 012 381-281	2.17, 2.300	2VP 340 930-021	2.281
2SE 997 111-011	2.54	2VA 012 497-051	2.60	2VD 012 381-311	2.16, 2.299	2VP 340 930-031	2.281
2SE 997 111-021	2.54	2VA 012 497-061	2.60	2VD 012 381-351	2.16, 2.299	2VP 340 930-101	2.282
2SE 998 530-061	2.57	2VA 012 497-101	2.60			2VP 340 930-111	2.282
2SE 998 530-067	2.57	2VA 012 497-111	2.60	2VP...		2VP 340 931-001	2.280
		2VA 012 497-151	2.60	2VP 003 567-111	2.22, 2.290	2VP 340 931-011	2.280
		2VA 012 497-161	2.60	2VP 003 567-121	2.22, 2.290	2VP 340 931-101	2.282
2SK...		2VA 012 497-167	2.60	2VP 003 567-127	2.22	2VP 340 931-111	2.282
2SK 003 567-321	2.23, 2.290	2VA 341 419-011	2.44	2VP 004 887-021	2.20, 2.291	2VP 340 932-001	2.283
2SK 003 567-331	2.23, 2.290	2VA 341 419-021	2.44	2VP 006 040-111	2.33	2VP 340 932-011	2.283
2SK 003 567-651	2.23, 2.290	2VA 341 419-061	2.44	2VP 006 040-117	2.33	2VP 340 934-101	2.283
2SK 003 567-661	2.23, 2.290	2VA 341 419-077	2.45	2VP 006 040-121	2.33	2VP 340 934-111	2.283
2SK 004 460-031	2.38	2VA 341 419-097	2.45	2VP 006 040-127	2.33	2VP 340 940-101	2.286
2SK 004 460-037	2.38	2VA 341 419-111	2.44	2VP 006 040-301	2.34	2VP 340 940-111	2.286
2SK 004 460-041	2.38	2VA 341 419-117	2.44	2VP 006 040-307	2.34	2VP 340 942-001	2.284
2SK 005 883-011	2.19	2VA 341 419-147	2.44	2VP 006 040-351	2.34	2VP 340 942-011	2.284
2SK 005 883-021	2.19	2VA 341 419-167	2.45	2VP 006 040-357	2.34	2VP 340 942-101	2.285
2SK 340 101-001	2.288	2VA 341 419-187	2.45	2VP 006 040-397	2.33	2VP 340 942-111	2.285
2SK 340 101-011	2.288	2VA 343 640-071	2.32	2VP 006 040-407	2.33	2VP 340 950-011	2.287
2SK 340 101-021	2.288	2VA 343 640-077	2.32	2VP 006 040-437	2.33	2VP 340 950-021	2.287
2SK 340 101-031	2.288	2VA 343 640-117	2.31	2VP 006 040-447	2.33	2VP 340 950-031	2.287
2SK 343 440-027	2.42	2VA 343 640-131	2.31	2VP 006 040-477	2.33	2VP 340 950-041	2.287
2SK 343 440-037	2.42	2VA 343 640-137	2.31	2VP 006 040-487	2.33	2VP 340 950-051	2.271, 2.287
2SK 343 440-067</							



Bestellnummern-Übersicht

Bestell-Nr.	Seiten	Bestell-Nr.	Seiten	Bestell-Nr.	Seiten	Bestell-Nr.	Seiten
2VP...		2XD...		2XS...		2XT...	
2VP 341 419-047	2.44	2XD 010 978-001	3.71	2XS 011 744-051	2.320	2XT 980 855-417	2.159
2VP 341 419-087	2.45	2XD 010 978-011	3.71	2XS 011 744-061	2.320	2XW...	
2VP 341 419-107	2.45	2XD 011 557-001	3.22	2XS 011 744-071	2.320	2XW 002 897-041	2.254
2VP 341 419-121	2.44	2XD 011 557-011	3.22	2XS 011 744-081	2.320	2XW 002 897-051	2.254
2VP 341 419-127	2.44	2XD 011 557-021	3.22	2XS 011 744-101	2.320	2XW 003 146-001	2.255
2VP 341 419-137	2.44	2XD 011 557-101	3.22	2XS 011 744-111	2.320	2XW 007 146-001	2.254, 2.331
2VP 341 419-157	2.45	2XD 011 557-111	3.22	2XS 011 744-161	2.283, 2.286, 2.320		
2VP 343 520-011	2.41	2XD 011 557-121	3.22	2XS 011 744-171	2.283, 2.286, 2.320		
2VP 343 520-017	2.41	2XD 011 557-201	3.22	2XS 011 744-201	2.320	2ZR...	
2VP 343 520-021	2.41	2XD 011 557-211	3.22	2XS 011 744-211	2.320	2ZR 001 193-011	2.203
2VP 343 520-027	2.41	2XD 011 557-221	3.22	2XS 011 768-001	2.321	2ZR 001 240-351	2.106
2VP 343 520-037	2.41	2XD 011 557-301	3.22	2XS 011 768-011	2.321	2ZR 001 420-377	2.106
2VP 343 520-047	2.41	2XD 011 557-311	3.22	2XS 011 768-021	2.321	2ZR 001 241-101	2.117
2VP 343 520-051	2.41	2XD 011 557-321	3.22	2XS 011 768-031	2.321	2ZR 001 423-001	2.90, 2.310
2VP 343 520-057	2.41	2XD 011 557-501	3.22	2XS 011 768-061	2.321	2ZR 002 694-001	2.203
2VP 343 520-061	2.41	2XD 012 160-801	3.31	2XS 011 768-071	2.321	2ZR 002 985-081	2.195
2VP 343 520-067	2.41	2XD 012 160-811	3.31	2XS 011 768-087	2.321	2ZR 002 985-261	2.195
2VP 343 520-077	2.41	2XD 012 160-821	3.31	2XS 011 768-117	2.321	2ZR 003 014-091	2.121
2VP 343 520-087	2.41	2XD 012 160-831	3.31	2XS 011 769-011	2.322	2ZR 003 030-171	2.195
2VP 343 520-097	2.41	2XD 012 160-841	3.31	2XS 011 769-021	2.322	2ZR 003 236-051	2.128, 2.241
2VP 343 520-107	2.41	2XD 012 160-851	3.31	2XS 011 769-051	2.322	2ZR 003 236-057	2.128
2VP 343 520-117	2.41	2XD 012 160-861	3.31	2XS 011 769-091	2.322	2ZR 003 236-311	2.129
2VP 343 520-127	2.41	2XD 012 160-871	3.31	2XS 011 769-101	2.322	2ZR 003 315-041	2.196
2VP 343 520-137	2.41	2XD 012 160-881	3.31	2XS 205 020-001	2.192	2ZR 003 734-041	2.137
2VP 343 520-147	2.41	2XD 012 160-891	3.31	2XS 205 020-007	2.192	2ZR 004 432-001	2.132
2VP 343 520-157	2.41	2XD 012 160-901	3.32	2XS 205 020-011	2.192	2ZR 004 542-001	2.202
2VP 343 520-167	2.45	2XD 012 160-911	3.32	2XS 205 020-017	2.192	2ZR 005 200-301	2.130
2VP 343 520-177	2.45	2XD 012 160-951	3.32	2XS 205 020-021	2.192	2ZR 005 603-061	2.135
2VP 343 520-187	2.46	2XD 012 160-961	3.32	2XS 205 020-027	2.192	2ZR 005 603-067	2.135
2VP 343 520-197	2.46	2XD 012 160-971	3.32	2XS 205 020-031	2.192	2ZR 005 700-191	2.202
2VP 343 520-207	2.46	2XD 012 160-981	3.32	2XS 205 020-037	2.192	2ZR 005 860-151	2.202
2VP 343 520-217	2.46	2XD 012 480-001	3.23	2XS 205 020-041	2.192	2ZR 006 609-081	2.197
2VP 343 520-227	2.46	2XD 012 480-011	3.23	2XS 205 020-047	2.192	2ZR 006 609-087	2.197
2VP 343 520-237	2.46	2XD 012 480-101	3.23	2XS 205 020-051	2.192	2ZR 006 609-171	2.197
2VP 343 520-247	2.46	2XD 012 480-111	3.23	2XS 205 020-057	2.192	2ZR 008 221-051	2.79
2VP 343 520-257	2.46	2XD 012 480-201	3.23	2XS 205 020-121	2.192	2ZR 008 221-057	2.79
2VP 343 520-267	2.46	2XD 012 480-211	3.23	2XS 205 020-127	2.192	2ZR 008 221-157	2.79
2VP 343 520-277	2.46	2XD 012 480-301	3.23	2XS 205 020-131	2.192	2ZR 008 805-041	2.134
2VP 345 900-011	2.28, 2.304	2XD 012 480-311	3.23	2XS 205 020-137	2.192	2ZR 008 805-047	2.134
2VP 345 900-021	2.28, 2.304	2XD 171 067-051	3.40-3.41	2XS 205 020-151	2.192	2ZR 008 805-247	2.134
2VP 345 900-091	2.28, 2.304	2XD 171 067-101	3.85	2XS 205 020-157	2.192	2ZR 009 001-011	2.85
2VP 345 900-101	2.28, 2.304	2XD 176 212-001	3.42, 3.64	2XS 205 020-171	2.192	2ZR 009 001-017	2.85
2VP 345 900-131	2.28, 2.304	2XD 176 212-011	3.63-3.70	2XS 205 020-177	2.192	2ZR 009 001-117	2.85
2VP 345 900-141	2.28, 2.304	2XD 176 212-021	3.63-3.70	2XS 302 240-031	2.324	2ZR 011 172-101	2.77
2VP 345 900-201	2.26, 2.302	2XD 176 212-021	3.63-3.70	2XS 302 240-051	2.324	2ZR 011 172-107	2.77
2VP 345 900-211	2.26, 2.302	2XD 176 216-001	3.71	2XS 302 241-071	2.324	2ZR 011 172-501	2.77
2VP 345 900-221	2.26, 2.302	2XD 176 216-011	3.63-3.70	2XS 302 241-081	2.324	2ZR 011 172-507	2.77
2VP 345 900-231	2.26, 2.302	2XD 176 216-011	3.71	2XS 340 447-001	2.323	2ZR 012 456-001	2.200
2VP 345 900-241	2.27, 2.303	2XD 176 216-011	3.63-3.70	2XS 340 447-021	2.323	2ZR 012 456-007	2.200
2VP 345 900-251	2.27, 2.303	2XD 176 216-011	3.37-3.38, 3.40-3.47,	2XS 340 448-001	2.322	2ZR 012 456-011	2.200
2VP 345 900-261	2.27, 2.303	2XD 176 235-001	3.49-3.52, 3.63-3.70	2XS 340 448-011	2.322	2ZR 012 456-017	2.200
2VP 345 900-271	2.27, 2.303			2XS 340 827-001	2.323	2ZR 012 456-021	2.200
2VP 345 900-331	2.28, 2.304	2XD 860 618-011	3.84	2XS 340 827-011	2.323	2ZR 012 456-027	2.200
2VP 345 900-341	2.28, 2.304	2XD 860 618-021	3.84	2XS 340 827-121	2.323	2ZR 012 456-031	2.200
2VP 345 900-341	2.28, 2.304	2XD 860 910-001	3.84	2XS 340 827-131	2.323	2ZR 012 456-037	2.200
2VP 345 900-401	2.26, 2.302	2XD 860 910-031	3.84	2XS 357 003-001	2.364	2ZR 012 456-201	2.200
2VP 345 900-411	2.26, 2.302	2XD 861 423-011	3.29	2XS 357 004-011	2.363	2ZR 012 456-211	2.200
2VP 345 900-421	2.26, 2.302	2XD 861 423-021	3.29	2XS 357 004-021	2.363	2ZR 012 456-217	2.200
2VP 345 900-431	2.26, 2.302	2XD 959 011-021	3.30	2XS 357 004-031	2.363	2ZR 012 456-221	2.200
2VP 345 900-441	2.27, 2.303			2XS 357 005-011	2.362	2ZR 012 456-227	2.200
2VP 345 900-451	2.27, 2.303	2XL...		2XS 357 005-031	2.362	2ZR 012 456-231	2.200
2VP 345 900-461	2.27, 2.303	2XL 004 762-001	2.57	2XS 357 005-041	2.362	2ZR 012 456-237	2.200
2VP 345 900-471	2.27, 2.303			2XS 357 006-011	2.361	2ZR 013 236-051	2.124
2VP 357 016-011	2.343	2XM...		2XS 357 006-021	2.361	2ZR 013 236-061	2.124
2VP 357 016-021	2.343	2XM 004 444-001	2.248	2XS 357 007-011	2.361	2ZR 013 236-111	2.126
2VP 357 016-111	2.343	2XM 004 444-011	2.248	2XS 357 007-021	2.361	2ZR 013 236-121	2.126
2VP 357 016-121	2.343			2XS 950 071-031	2.189, 2.325	2ZR 013 236-251	2.124
2VP 357 017-011	2.343	2XS...		2XS 955 031-001	2.189, 2.325	2ZR 013 236-261	2.124
2VP 357 017-021	2.343	2XS 003 168-071	2.194	2XS 955 031-017	2.189, 2.325	2ZR 013 236-311	2.126
2VP 357 018-001	2.344	2XS 003 168-081	2.194	2XS 955 232-001	2.189, 2.325	2ZR 013 236-321	2.126
2VP 357 019-001	2.344	2XS 003 738-037	2.189	2XS 955 232-017	2.189	2ZR 302 252-047	2.89
2VP 357 019-011	2.344	2XS 005 020-001	2.191, 2.326	2XS 955 260-001	2.190	2ZR 343 130-041	2.114
2VP 357 021-011	2.346	2XS 005 020-002	2.191	2XS 955 260-007	2.190	2ZR 343 130-047	2.114
2VP 357 021-031	2.346	2XS 005 020-003	2.191	2XS 959 855-401	2.159	2ZR 343 130-387	2.109
2VP 357 021-041	2.346	2XS 005 020-011	2.191, 2.326	2XS 959 855-407	2.159	2ZR 343 130-607	2.114
2VP 998 232-261	2.51	2XS 005 020-017	2.191	2XS 959 855-441	2.159	2ZR 344 169-157	2.104
2VP 998 232-301	2.51	2XS 005 020-021	2.191, 2.326	2XS 959 855-447	2.159	2ZR 344 169-167	2.104
2VP 998 233-281	2.52	2XS 005 020-041	2.191, 2.326	2XS 959 855-451	2.159	2ZR 344 200-051	2.94, 2.318
		2XS 005 020-047	2.191	2XS 959 855-457	2.159	2ZR 344 200-057	2.94
2XA...		2XS 005 020-057	2.191	2XS 963 959-031	2.145	2ZR 357 025-021	2.350
2XA 008 221-021	2.78	2XS 005 020-067	2.191	2XS 963 959-037	2.145	2ZR 357 026-041	2.356
2XA 008 221-027	2.78	2XS 005 020-077	2.191	2XS 964 295-031	2.155	2ZR 357 027-041	2.357
2XA 959 560-401	2.169	2XS 005 020-081	2.191	2XS 964 295-037	2.155	2ZR 357 028-041	2.358
2XA 959 560-407	2.169	2XS 005 020-091	2.191, 2.326			2ZR 357 029-051	2.352
2XA 959 560-411	2.169	2XS 005 020-111	2.191, 2.326	2XT...		2ZR 357 029-151	2.352
2XA 959 560-417	2.169	2XS 005 020-121	2.191	2XT 002 452-037	2.250	2ZR 959 010-501	2.92, 2.313
2XA 959 790-401	2.157	2XS 005 020-137	2.191	2XT 007 945-027	2.251	2ZR 959 010-507	2.92, 2.313
2XA 959 790-407	2.157	2XS 005 639-001	2.119	2XT 007 945-077	2.251	2ZR 959 820-601	2.105, 2.309
2XA 959 790-411	2.157	2XS 005 639-002	2.119	2XT 008 929-001	2.251	2ZR 964 169-031	2.104
		2XS 007 841-011	2.190	2XT 008 929-007	2.251	2ZR 964 169-037	2.104
2XD...		2XS 007 841-017	2.190	2XT 009 098-001	2.250	2ZR 964 169-107	2.104
2XD 003 022-061	2.210	2XS 007 841-021	2.190	2XT 009 098-017	2.250	2ZR 964 169-351	2.97
2XD 008 997-001	3.33	2XS 008 078-001	2.193, 2.326	2XT 010 622-101	2.250		

Bestellnummern-Übersicht



Bestell-Nr.	Seiten	Bestell-Nr.	Seiten	Bestell-Nr.	Seiten	Bestell-Nr.	Seiten
2ZR...		6NM...		8GH...		8GP...	
2ZR 996 188-121	2.201	6NM 004 375-541	1.54	8GH 002 090-271	4.09	8GP 007 676-121	4.14
2ZR 996 376-091	2.199	6NM 007 231-037	1.65	8GH 002 090-371	4.09	8GP 008 285-001	4.14
2ZR 996 506-501	2.199, 2.331	6NM 007 282-221	1.39, 1.44, 1.46, 1.48	8GH 002 090-471	4.09	8GP 009 021-002	4.15
2ZR 997 506-391	2.199	6NM 007 282-231	1.39, 1.48	8GH 002 090-481	4.09	8GP 938 026-001	4.15
2ZR 997 506-621	2.199, 2.331	6NM 008 299-501	1.44, 1.46	8GH 002 473-132	4.12	8GS...	
2ZR 997 506-691	2.199, 2.331	6ZE...		8GH 002 473-151	4.12	8GS 002 296-101	4.16
3SL...		6ZE 001 759-051	3.77, 3.89	8GH 002 473-191	4.12	8GS 002 296-111	4.16
3SL 009 678-801	3.88	6ZE 001 759-071	3.77, 3.89	8GH 002 857-241	4.12	8GS 006 677-121	4.18
4AZ...		8EN...		8GH 005 635-121	4.09	8GS 007 001-151	4.06
4AZ 003 787-021	2.215	8EN 332 584-001	1.191	8GH 005 635-161	4.09	8GS 007 001-241	4.06
4DM...		8GA...		8GH 005 636-121	4.08	8GS 007 949-251	4.05
4DM 009 492-001	2.07	8GA 002 071-121	4.12	8GH 005 636-201	4.08	8GS 007 949-261	4.05
4DN...		8GA 002 071-123	4.12	8GH 007 157-121	4.07	8GS 007 949-311	4.06
4DN 009 492-101	2.07	8GA 002 071-131	4.12	8GH 007 157-181	4.07	8GS 009 028-111	4.05
4DW...		8GA 002 071-133	4.12	8GH 007 157-186	4.07	8GS 009 028-311	4.05
4DW 009 492-011	2.07, 2.15-2.17, 2.298-2.300	8GA 002 071-241	4.12	8GH 007 157-201	4.07	8GS 009 028-621	4.05
4DW 009 492-111	2.07	8GA 002 071-248	4.12	8GH 007 157-231	4.07	8GS 861 953-011	4.16
4JZ...		8GA 002 071-251	4.12	8GH 007 157-241	4.07	8GS 861 955-001	4.16
4JZ 177 846-007	2.59, 2.61, 2.94-2.97, 2.308, 2.311, 2.315-2.316	8GA 002 071-258	4.12	8GH 007 157-248	4.07	8GS 861 955-011	4.16
4RA...		8GA 002 071-261	4.12	8GH 007 157-451	4.07	8GS 861 955-021	4.16
4RA 003 530-001	1.35	8GA 002 071-271	4.12	8GH 007 157-471	4.07	8GS 861 955-031	4.16
4RA 003 530-051	1.35	8GA 002 071-361	4.12	8GH 007 157-473	4.07	8HG...	
4RA 935 791-061	2.173	8GA 002 072-121	4.12	8GH 007 157-481	4.07	8HG 002 240-001	2.262
4RA 965 400-001	1.11, 1.28-1.29	8GA 002 072-241	4.12	8GH 007 157-531	4.07	8HG 002 240-021	2.262
4RD...		8GA 002 073-121	4.11	8GH 007 157-533	4.07	8HG 002 240-031	2.262
4RD 933 332-041	2.178-2.180	8GA 002 073-123	4.11	8GH 007 157-901	4.03	8HG 002 247-001	2.115-2.116
4RD 933 332-061	2.178-2.180	8GA 002 073-241	4.11	8GH 007 157-913	4.03	8HG 002 365-001	1.188, 3.24
5DF...		8GA 002 073-248	4.11	8GH 007 157-931	4.03	8HG 003 799-001	2.119, 2.257-2.258
5DF 009 244-007	1.10, 1.51	8GA 002 073-251	4.11	8GH 007 157-941	4.03	8HG 003 799-007	2.119, 2.257-2.258
5DF 980 816-001	2.180	8GA 002 073-271	4.11	8GH 007 643-121	4.12	8HG 003 799-017	2.119, 2.257-2.258
5DF 980 816-051	2.179	8GA 002 074-121	4.11	8GH 008 356-121	4.07	8HG 004 806-001	1.111-1.112, 1.119, 1.125, 1.191
5DF 980 816-501	2.180	8GA 002 074-241	4.11	8GH 008 356-181	4.07	8HG 005 436-011	3.18, 3.28
5DF 980 816-551	2.179	8GA 002 083-131	4.10	8GH 008 358-121	4.07	8HG 005 436-041	3.22
5DK...		8GA 002 083-251	4.10	8GH 008 358-151	4.07	8HG 006 294-011	1.188, 3.24
5DK 009 678-001	3.63-3.70	8GA 006 841-121	4.12	8GH 008 358-181	4.07	8HG 006 294-021	1.130, 1.133, 1.188, 3.24
5DK 009 678-021	3.63-3.70	8GA 006 841-123	4.12	8GH 008 358-241	4.07	8HG 006 294-031	1.188, 3.24
5DK 009 678-031	3.63-3.64	8GA 006 841-241	4.12	8GH 008 358-251	4.07	8HG 006 294-041	1.188, 3.24
5DS...		8GA 006 841-251	4.12	8GH 008 417-001	4.10, 4.13	8HG 006 294-051	1.188, 3.24
5DS 009 552-001	2.07, 2.332	8GA 006 841-801	4.12	8GH 008 417-012	4.10, 4.13	8HG 006 294-091	1.188, 3.24
5DS 009 552-011	2.07	8GA 007 997-001	4.16	8GH 008 991-021	4.06	8HG 006 294-101	1.188, 3.24
5DS 009 552-031	2.61, 2.311	8GA 007 997-011	4.16	8GH 008 991-031	4.06	8HG 006 294-111	1.188, 3.24
5DS 009 602-001	2.07, 2.15-2.17, 2.298-2.300	8GA 007 997-021	4.16	8GH 178 560-471	4.09	8HG 006 294-131	1.188, 3.24
5DS 009 602-011	2.07	8GA 007 997-041	4.17	8GH 178 560-491	4.07	8HG 006 294-141	3.24
5DS 010 668-001	2.174-2.175	8GA 007 997-051	4.17	8GH 178 560-493	4.07	8HG 006 294-151	3.24
5DS 010 668-011	2.174-2.175	8GA 007 997-061	4.16	8GJ...		8HG 006 294-161	3.24
5DS 011 630-001	1.46, 1.49-1.50	8GA 007 997-071	4.17	8GJ 002 525-001	4.08	8HG 096 531-007	1.188, 3.24
5DS 011 630-011	1.46, 1.49-1.50	8GA 007 997-081	4.17	8GJ 002 525-131	4.08	8HG 116 741-801	1.18-1.19, 1.22, 1.24-1.25, 1.35
5DS 357 030-001	2.342, 2.344-2.348, 2.350-2.351, 2.356-2.358	8GA 007 997-091	4.17	8GJ 002 525-136	4.08	8HG 151 866-001	1.42-1.43
5DS 357 030-011	2.342, 2.344-2.348, 2.350-2.351, 2.356-2.358	8GA 007 997-101	4.17	8GJ 002 525-251	4.08	8HG 153 152-001	1.36, 1.162
5DS 537 030-001	2.343	8GA 007 997-111	4.17	8GJ 002 525-258	4.08	8HG 159 455-001	1.187
5DS 537 030-011	2.343	8GA 007 997-121	4.18	8GJ 002 525-281	4.08	8HG 160 409-002	2.150-2.152, 2.264, 2.270, 2.318
5DV...		8GA 007 997-131	4.18	8GJ 002 525-301	4.08	8HG 162 530-002	2.86
5DV 007 760-631	1.12, 1.17, 1.25, 1.36, 1.38-1.39, 1.42-1.43, 1.48	8GA 007 997-141	4.18	8GJ 002 525-361	4.08	8HG 165 967-001	2.177
5DV 007 810-171	1.25, 1.39, 1.42-1.43, 1.48, 1.49-1.50	8GA 007 997-151	4.18	8GJ 002 525-366	4.08	8HG 168 011-001	3.36
5DV 008 855-001	1.54, 1.88, 1.101	8GA 007 997-161	4.17	8GJ 002 525-471	4.08	8HG 174 791-401	3.71
5DV 008 855-007	1.25, 1.34, 1.135	8GA 007 997-171	4.18	8GJ 002 525-473	4.08	8HG 174 791-411	3.71
5DV 008 856-001	1.25, 1.34, 1.133, 1.135	8GA 007 997-181	4.16	8GJ 002 525-481	4.08	8HG 183 586-001	1.55
5DV 008 856-007	1.139, 1.135	8GA 007 997-191	4.19	8GJ 002 525-511	4.08	8HG 184 521-001	3.30
5DV 010 286-001	1.25, 1.118-1.120	8GA 007 997-201	4.19	8GJ 002 525-531	4.08	8HG 331 414-372	1.190
5DV 010 286-011	1.25, 1.118-1.121	8GA 007 997-211	4.18	8GJ 002 525-534	4.08	8HG 332 912-002	1.190
5DV 990 264-001	1.134, 1.156	8GA 007 997-221	4.18	8GJ 002 525-691	4.08	8HG 340 413-001	2.150-2.152, 2.264, 2.270, 2.318
5DV 990 264-011	1.134, 1.155-1.156	8GA 007 997-231	4.19	8GJ 002 525-693	4.08	8HG 340 489-001	2.270, 2.318
5KG...		8GA 007 997-241	4.19	8GJ 002 525-913	4.04	8HG 341 300-007	2.256
5KG 007 629-001	3.18, 3.25, 3.28	8GA 007 997-261	4.18	8GJ 002 525-941	4.04	8HG 854 516-001	3.72, 3.76, 3.87
5KG 007 629-011	3.18, 3.25, 3.28	8GA 007 997-272	4.19	8GJ 002 525-941	4.04	8HG 860 608-011	3.63-3.70
5KG 009 713-001	3.34	8GA 007 997-901	4.05	8GJ 002 525-971	4.04	8HG 863 383-001	3.72, 3.76, 3.86, 3.88-3.89
5XA...		8GA 007 997-921	4.05	8GJ 003 133-242	4.08	8HG 958 000-011	2.238
5XA 008 877-001	3.85	8GA 008 246-001	4.14	8GJ 004 173-121	4.08	8HG 958 000-021	2.238
5XA 008 877-011	3.85	8GA 008 892-002	4.14	8GJ 008 637-121	4.06	8HG 980 793-801	2.176
5XA 344 150-011	2.229, 2.232	8GA 008 899-061	4.10	8GJ 169 119-001	4.06	8HG 980 793-811	2.176
5XA 860 907-031	3.84	8GA 008 899-121	4.10	8GJ 169 119-241	4.06	8HG 980 795-801	2.176
5XA 863 115-001	3.85	8GA 008 899-121	4.10	8GJ 178 560-481	4.08	8HG 980 795-811	2.176
6EB...		8GA 008 901-241	4.15	8GJ 178 560-483	4.08	8HG 980 797-801	2.176
6EB 005 633-001	1.83-1.85, 1.181	8GD...		8GM...		8HG 980 854-101	2.180
6ED...		8GD 002 078-011	4.11	8GM 002 091-121	4.13	8HG 980 864-101	2.180
6ED 004 778-001	3.34	8GD 002 078-121	4.11	8GM 002 091-131	4.13	8HG 980 975-101	2.179
6ED 004 778-011	3.55, 3.60	8GD 002 078-221	4.11	8GM 002 091-141	4.13	8HG 990 003-001	1.179-1.180
6ED 708 919-001	1.183	8GD 002 078-241	4.11	8GM 002 091-181	4.13	8HG 990 263-001	1.131
6EG...		8GD 002 078-248	4.11	8GM 002 091-241	4.13	8HG 990 263-111	1.90-1.98, 1.111-1.112, 1.117-1.118, 1.120, 1.125-1.129, 1.132, 1.159-1.160, 1.185-1.166, 1.189
6EG 001 567-041	1.12, 1.31	8GD 002 084-131	4.10	8GM 002 091-251	4.13	8HG 990 320-011	1.118, 1.120, 1.130, 1.133, 1.189
6EH...		8GD 002 084-151	4.10	8GM 002 092-121	4.13	8HG 990 320-011	1.133, 1.189
6EH 007 946-001	1.11, 1.35-1.36	8GD 002 084-251	4.10	8GM 002 092-241	4.13	8HG 990 368-001	1.188, 3.24
		8GD 002 088-141	4.10	8GM 002 092-241	4.13	8HG 990 368-007	1.188, 3.24
		8GD 002 088-143	4.10	8GM 002 094-121	4.13	8HG 994 377-042	1.190
		8GD 002 088-271	4.10	8GM 002 094-241	4.13	8HG 994 412-372	1.190
		8GD 004 772-121	4.11	8GP...		8HG 994 974-002	1.190
		8GD 004 772-123	4.11	8GP 002 066-121	4.14	8HG 998 519-002	1.192
		8GD 008 893-002	4.11	8GP 002 066-241	4.14	8JA...	
		8GD 008 897-061	4.10	8GP 002 067-013	4.11, 4.13	8JA 001 909-001	4.20
		8GD 008 897-121	4.10	8GP 002 067-061	4.11, 4.13	8JA 001 909-011	4.20
		8GD 008 898-061	4.10	8GP 002 067			



Bestellnummern-Übersicht

Bestell-Nr.	Seiten	Bestell-Nr.	Seiten	Bestell-Nr.	Seiten	Bestell-Nr.	Seiten
8JA...		8KB...		8RA...		9AG...	
8JA 003 526-001	2.59, 2.61, 2.94-2.97, 2.308, 2.311, 2.315-2.316 2.248	8KB 163 160-801	1.10	8RA 003 326-931	2.259	9AG 161 844-021	1.14-1.15
8JA 004 667-001	2.248	8KB 163 160-811	1.51	8RA 003 503-001	2.261	9AG 161 844-031	1.16
8JA 007 158-001	2.248	8KB 173 872-001	3.71	8RA 003 660-007	2.260	9AG 162 938-001	1.18
8JA 202 231-002	1.51-1.53	8KB 174 934-001	3.71, 3.73	8RA 003 734-101	2.138, 2.260	9AG 168 666-001	1.20
8JA 746 184-022	1.48-1.50, 2.192	8KB 174 943-001	3.71, 3.73	8RA 004 412-001	2.258	9AG 168 666-011	1.20
8JA 746 184-032	2.177-2.178, 2.181	8KB 174 943-011	3.63-3.70	8RA 004 412-011	2.258	9AG 195 614-001	1.16
8JA 990 065-001	1.73	8KB 175 501-001	3.88	8RA 004 412-021	2.258	9AG 195 614-011	1.16
8JA 990 295-127	1.47, 1.90, 1.122-1.123, 2.201 1.40, 4.20	8KB 178 139-001	2.174-2.175	8RA 008 405-001	2.75	9AG 199 812-001	1.17
8JA 990 295-217	1.40, 4.20	8KB 178 139-002	2.174-2.175	8RA 008 405-007	2.75	9AG 199 812-011	1.17
8JB...		8KB 193 607-001	4.20	8RA 009 001-031	2.85	9AH...	
8JB 001 933-031	1.130	8KB 193 607-002	4.20	8RA 009 001-037	2.85	9AH 157 659-007	1.41-1.43, 1.47
8JB 001 943-001	2.57	8KB 862 346-001	3.77	8RA 009 226-117	2.160	9AH 161 784-017	1.39
8JB 004 777-001	3.09, 3.25	8KB 862 346-001	3.72-3.73, 3.76-3.77, 3.87	8RA 009 226-127	2.160	9AH 161 786-017	1.38-1.39
8JB 004 777-002	3.09	8KB 862 689-001	3.86	8RA 009 226-137	2.160	9AH 165 968-001	2.177, 2.220
8JB 850 434-011	1.188, 3.24	8KB 863 116-001	3.86	8RA 009 362-001	2.80-2.81	9AH 169 580-011	1.46-1.50, 1.52
8JD...		8KB 863 119-001	3.86	8RA 123 251-005	2.69	9AH 185 978-011	1.49-1.50
8JD 008 151-011	1.86-1.87, 1.90-1.94, 1.97-1.98, 1.117-1.118, 1.120, 1.124-1.129, 1.131, 1.159, 2.199, 2.331 1.78, 1.102-1.103, 1.105	8KB 863 322-001	3.72, 3.76, 3.86	8RA 342 014-157	2.258	9AH 254 228-012	1.44-1.46
8JD 008 151-041	1.76-1.78	8KB 863 322-011	3.72, 3.76, 3.86	8RA 343 160-002	2.157	9AH 254 228-017	1.44-1.46
8JD 156 150-807	1.36-1.38, 1.42-1.43, 1.47, 1.162, 2.39-2.40, 2.82-2.86, 2.198	8KB 863 323-001	3.72, 3.76, 3.86	8RA 343 160-007	2.157	9AR...	
8JD 156 151-807	1.38-1.39, 1.42-1.44, 1.46-1.49, 1.54, 1.88, 1.101	8KB 863 323-011	3.72, 3.76, 3.86	8RA 343 160-017	2.157	9AR 120 266-001	2.240
8JD 158 175-807	1.132, 1.175	8KB 863 324-001	3.72, 3.76, 3.86	8RA 343 160-022	2.157	9BG...	
8JD 162 211-801	1.47	8KB 863 325-001	3.86	8RA 343 160-027	2.157	9BG 101 230-001	2.188
8JD 162 581-802	1.41, 2.40, 2.82-2.84, 2.86, 2.220	8KB 863 462-001	3.77	8RA 343 220-007	2.261, 2.330	9BG 121 587-031	2.161, 2.329
8JE...		8KB 863 949-001	4.20	8RA 343 220-017	2.261, 2.330	9BG 121 587-037	2.161
8JE 340 060-001	2.336	8KB 864 105-801	3.72, 3.76, 3.88	8RA 344 065-007	2.41	9BG 127 179-001	1.72, 1.178
8JE 340 060-011	2.336	8KB 990 299-001	1.86-1.87, 1.90-1.94, 1.117, 1.124-1.129, 1.131-1.132, 1.143, 1.147, 1.159, 1.167, 2.199, 2.331 1.89, 1.100, 1.125-1.126, 1.128, 1.139-1.141, 1.143-1.150, 2.201 1.97, 1.118, 1.120, 1.123	8RB 004 713-001	2.259	9BG 127 426-001	1.66
8JE 340 060-251	2.336	8KB 990 299-121	1.123	8RL...		9BG 128 652-011	2.127
8JE 340 151-001	2.275, 2.336	8KB 990 299-221	1.123	8RL 002 009-021	2.260	9BG 128 652-021	2.127
8JE 340 165-001	2.337	8KB 990 299-231	1.118, 1.133, 1.135 1.47, 1.97, 1.118, 1.122-1.123, 1.133, 1.135	8RW...		9BG 130 945-001	2.24
8JE 340 867-011	2.337	8KB 990 299-241	1.133, 1.135	8RW 341 235-007	2.256	9BG 130 946-001	2.24
8JE 340 898-001	2.337	8KB 990 299-251	1.133, 1.135	8WS...		9BG 154 271-001	2.206
8JS...		8KB 990 299-311	1.95, 1.166-1.167	8WS 008 549-001	1.54-1.55	9BG 209 213-001	3.65-3.66
8JS 711 687-821	1.97, 1.104, 1.118-1.120, 1.122-1.123, 1.186	8KB 990 299-331	1.115	8WS 008 549-501	1.54-1.55	9BG 856 420-007	3.26
8KA...		8KB 990 299-361	1.191	8WT...		9BG 859 695-101	3.26
8KA 002 309-811	1.18-1.19, 1.35	8KL...		8WT 008 549-101	1.55	9BG 859 695-111	3.26
8KA 144 707-007	2.204, 2.206	8KL 340 009-001	2.338	8WT 008 549-201	1.55	9BG 990 042-061	1.105
8KA 146 751-007	2.204-2.206	8KL 340 050-001	2.340	8WT 008 549-601	1.55	9BG 990 342-001	1.85-1.88
8KA 146 751-017	2.204	8KL 340 054-001	2.338	8WT 008 549-701	1.55	9BG 990 353-001	1.124
8KA 152 134-007	2.78-2.79	8KL 340 055-021	2.338	8XH...		9BG 993 345-001	1.102-1.103, 1.105
8KA 157 425-007	2.218	8KL 340 059-001	2.338	8XH 002 975-017	2.254	9DE...	
8KA 165 959-001	2.174-2.175, 2.177-2.178, 2.181 3.63-3.70	8KL 340 412-001	2.338	8XS...		9DE 128 657-001	2.131
8KA 178 692-801	1.50	8KL 998 228-021	2.340	8XS 113 389-001	2.211	9DE 128 658-001	2.131
8KA 194 768-001	1.50	8KW...		8XS 147 945-001	1.25	9DE 132 750-015	1.67
8KA 194 768-011	1.50	8KW 701 235-033	1.76-1.78, 1.86-1.87, 1.90-1.94, 1.97-1.98, 1.102-1.103, 1.105, 1.117-1.118, 1.120, 1.124-1.129, 1.131, 1.159, 2.199, 2.331 2.53, 2.61, 2.311 1.48-1.50, 2.177-2.178, 2.181 1.51-1.53	8XS 147 945-011	1.25	9DF...	
8KA 197 041-001	2.58	8KW 744 808-801	1.48-1.50,	8XS 165 048-001	1.14-1.16	9DF 112 246-001	1.32
8KA 197 041-011	2.58	8KW 744 837-002	1.51-1.53	8XS 165 048-011	1.16	9DR...	
8KA 202 117-001	1.10, 1.51-1.53	8KW 863 933-013	2.150-2.152, 2.264, 2.270, 2.318, 2.320-2.323, 2.329	8XS 186 531-012	1.13	9DR 060 567-001	1.69
8KA 202 117-011	1.10, 1.45, 1.47	8KW 998 602-002	2.320-2.323, 2.329	8XS 186 532-012	1.30, 1.32	9DR 066 847-001	1.69
8KA 340 031-001	2.335	8PE...		8XS 199 170-011	1.16	9DR 090 206-001	1.69
8KA 340 815-001	2.334	8PE 008 932-001	2.150-2.152, 2.264, 2.270, 2.318, 2.320-2.323, 2.329, 2.340	8XS 340 092-011	2.274-2.277	9DR 104 336-001	1.66
8KA 340 815-011	2.334	8PY...		8XT...		9DS...	
8KA 340 815-021	2.334	8PY 191 978-801	3.63-3.70	8XT 002 117-001	1.187	9DS 088 583-001	1.60
8KA 340 816-001	2.334	8RA...		8XT 002 120-001	1.187	9DS 121 707-001	1.178, 1.181
8KA 340 816-041	2.334	8RA 002 014-231	2.257	8XT 002 121-001	1.187	9DS 180 786-011	1.20, 1.24
8KA 340 817-011	2.333	8RA 002 014-232	2.257	8XU...		9DW...	
8KA 340 818-001	2.333	8RA 002 014-241	2.257	8XU 008 405-031	2.76-2.79	9DW 168 426-801	3.42-3.44, 3.49-3.51, 3.63-3.70
8KA 340 818-021	2.333	8RA 002 014-242	2.257	8XU 008 405-037	2.76-2.79	9DW 168 426-811	3.37, 3.39-3.52, 3.63-3.70
8KA 340 819-001	2.334	8RA 002 014-251	2.257	8XU 009 362-101	2.80-2.81	9DW 178 904-001	2.273-2.274, 2.276-2.277
8KA 340 819-121	2.334	8RA 002 014-252	2.257	8XU 009 362-111	2.80-2.81	9DW 178 909-001	2.273-2.274, 2.276
8KA 340 822-071	2.333	8RA 002 014-257	2.257	8XX...		9DW 178 909-011	2.273-2.274, 2.276
8KA 340 841-001	2.333	8RA 002 014-281	2.257	8XX 010 315-001	1.39, 1.47-1.48, 1.55	9DW 194 222-801	2.14, 2.297
8KA 340 842-001	2.333	8RA 002 014-291	2.257	8XX 010 315-011	1.39, 1.47-1.48, 1.55	9DW 195 804-001	2.124, 2.126-2.127
8KA 340 843-001	2.333	8RA 002 014-301	2.257	8XX 010 315-010	1.39, 1.47-1.48, 1.55	9DW 195 804-011	2.123, 2.126
8KA 340 843-021	2.333	8RA 002 014-327	2.257	9AB...		9DW 195 804-021	2.123, 2.126
8KA 340 845-031	2.335	8RA 002 014-872	2.257	9AB 194 559-001	2.218	9DW 195 804-031	2.123, 2.125
8KA 340 846-001	2.335	8RA 002 015-031	2.258	9AB 343 792-061	2.227	9DW 195 804-041	2.123, 2.125, 2.127
8KA 340 846-002	2.335	8RA 002 016-101	2.258	9AB 343 792-071	2.227	9DW 195 804-051	2.124, 2.126-2.127
8KA 340 859-001	2.335	8RA 002 016-111	2.258	9AB 344 045-061	2.230-2.233	9DW 195 804-061	2.123, 2.125, 2.127
8KA 340 859-011	2.335	8RA 002 016-121	2.258	9AB 344 045-071	2.230-2.233	9DW 195 804-071	2.123, 2.125, 2.127
8KA 340 864-001	2.335	8RA 002 020-001	2.57, 2.261, 2.330	9AB 344 057-001	2.226, 2.229-2.233	9DW 195 804-181	2.125, 2.127
8KA 950 073-001	2.171, 2.189, 2.325	8RA 002 020-002	2.261	9AB 344 057-011	2.226, 2.229-2.233	9DW 195 804-191	2.125, 2.127
8KA 959 186-801	2.180	8RA 002 020-031	2.261	9AB 344 057-061	2.229-2.233	9DW 195 804-201	2.124, 2.126-2.127
8KA 959 186-811	2.180	8RA 002 020-051	2.261	9AB 344 057-071	2.229-2.233	9DW 195 804-211	2.123, 2.126
8KA 962 886-001	2.189, 2.325	8RA 002 023-001	2.260	9AB 344 057-071	2.229-2.233	9DW 195 804-221	2.123, 2.126
8KA 998 229-011	2.340	8RA 002 023-011	2.260	9AB 344 058-001	2.226, 2.229-2.233	9DW 195 804-231	2.123, 2.125
8KA 998 230-001	2.340	8RA 002 023-021	2.260	9AB 344 058-021	2.226, 2.229-2.233	9DW 195 804-241	2.123, 2.125, 2.127
8KA 998 230-121	2.48, 2.50, 2.52	8RA 003 326-001	2.259	9AB 344 058-021	2.226, 2.229-2.233	9DW 195 804-251	2.124, 2.126
8KA 998 240-071	2.340	8RA 003 326-002	2.259	9AB 344 058-071	2.229-2.233	9DW 195 804-261	2.124, 2.126-2.127
8KB...		8RA 003 326-011	2.19, 2.259, 2.296	9AB 344 058-071	2.229-2.233	9DW 195 804-271	2.123, 2.125, 2.127
8KB 007 896-801	3.83	8RA 003 326-017	2.259	9AB 860 796-001	3.74-3.75, 3.80-3.81	9DW 195 804-381	2.125, 2.127
8KB 007 896-811	3.83	8RA 003 326-021	2.259	9AB 860 796-011	3.82	9DW 195 804-391	2.125, 2.127
8KB 007 897-811	3.83						

Bestellnummern-Übersicht



Bestell-Nr.	Seiten	Bestell-Nr.	Seiten	Bestell-Nr.	Seiten	Bestell-Nr.	Seiten
9EL...		9EL...		9EL...		9FT...	
9EL 074 484-011	2.210	9EL 136 833-011	2.33	9EL 859 658-001	3.18, 3.28	9FT 087 771-001	2.221
9EL 074 484-031	2.210	9EL 137 241-001	2.167	9EL 859 658-011	3.18, 3.28	9FT 088 047-001	2.115-2.117
9EL 085 408-001	2.215	9EL 137 307-001	2.73	9EL 860 627-001	3.07-3.08	9FT 117 109-007	2.210
9EL 085 478-001	2.212	9EL 137 308-001	2.73	9EL 860 627-011	3.09	9FT 998 007-011	2.63, 2.311
9EL 087 769-001	2.221	9EL 137 792-011	2.34	9EL 860 628-021	3.07-3.09	9GD...	
9EL 088 150-001	2.117	9EL 137 792-031	2.35	9EL 860 743-001	3.80-3.82	9GD 023 639-001	1.69
9EL 088 525-001	2.115	9EL 141 135-001	2.140	9EL 860 743-011	3.80, 3.82	9GD 024 183-001	1.69
9EL 088 538-001	2.116	9EL 141 135-011	2.140	9EL 861 498-001	3.57, 3.59	9GD 087 883-355	2.37, 2.288
9EL 089 114-001	2.74	9EL 141 135-021	2.140	9EL 861 498-011	3.57, 3.59	9GD 100 140-001	2.170
9EL 091 749-011	2.241	9EL 141 135-031	2.140	9EL 861 498-021	3.57, 3.59	9GD 102 484-001	2.25, 2.33-2.35
9EL 092 435-011	2.25	9EL 141 612-001	2.197	9EL 861 597-001	3.81-3.82	9GD 120 670-001	1.183
9EL 101 353-001	2.90, 2.310	9EL 146 491-001	2.56	9EL 861 597-011	3.80, 3.82	9GD 157 876-007	2.150-2.152, 2.264, 2.270, 2.318
9EL 102 240-031	2.64	9EL 146 838-001	2.08, 2.18, 2.190, 2.278-2.279, 2.289	9EL 861 912-001	3.56-3.58		
9EL 104 571-031	2.54			9EL 861 912-021	3.56-3.57		
9EL 104 571-041	2.54	9EL 146 887-001	2.08-2.09	9EL 861 912-041	3.59	9GD 159 740-007	2.134
9EL 107 368-001	2.29	9EL 147 096-001	2.36	9EL 861 912-051	3.59	9GD 175 947-001	3.73
9EL 108 435-001	2.172	9EL 147 096-021	2.36	9EL 861 913-001	3.56-3.58	9GD 175 947-011	3.73
9EL 108 651-001	2.187	9EL 147 096-031	2.36	9EL 861 913-021	3.56-3.57	9GD 175 947-021	3.73
9EL 109 139-001	2.29	9EL 147 097-001	2.36	9EL 861 913-041	3.59	9GD 175 947-031	3.73
9EL 109 208-011	2.116	9EL 147 747-001	2.37, 2.288	9EL 861 913-051	3.59	9GD 175 947-041	3.73
9EL 110 013-001	2.212	9EL 147 747-007	2.37	9EL 862 140-001	3.10-3.11	9GD 175 947-051	3.73
9EL 110 014-001	2.212	9EL 147 910-001	2.144, 2.271	9EL 862 140-021	3.16-3.17	9GD 175 947-061	3.73
9EL 110 536-001	2.121	9EL 147 992-001	2.53	9EL 862 140-031	3.16-3.17	9GD 175 947-071	3.73
9EL 110 536-011	2.121	9EL 148 274-001	2.144, 2.266	9EL 862 141-001	3.10-3.12	9GD 175 947-871	3.73
9EL 110 540-001	2.120	9EL 148 673-021	2.190	9EL 862 141-011	3.12	9GD 209 213-001	3.63-3.64, 3.67-3.70
9EL 110 542-001	2.121	9EL 150 965-001	2.20	9EL 862 141-021	3.10-3.12	9GD 341 063-007	2.147-2.148, 2.266, 2.272, 2.319
9EL 110 544-001	2.121	9EL 150 966-001	2.20	9EL 862 171-001	3.13	9GD 343 697-007	2.153-2.154, 2.271
9EL 110 736-001	2.213	9EL 152 884-001	2.13, 2.295	9EL 862 172-001	3.13	9GD 343 697-107	2.153-2.154
9EL 110 737-001	2.213	9EL 152 889-001	2.10-2.11, 2.292-2.293	9EL 862 267-001	3.16	9GD 746 185-002	1.48-1.50, 2.177-2.178, 2.181
9EL 111 647-001	2.29			9EL 862 267-031	3.09		
9EL 112 741-001	2.68	9EL 152 891-001	2.12, 2.294	9EL 862 678-001	3.14-3.17	9GD 856 466-001	3.18, 3.28
9EL 112 743-001	2.68	9EL 154 637-001	2.166	9EL 863 100-001	3.05-3.07	9GD 856 562-001	3.26-3.27
9EL 112 744-001	2.68	9EL 158 993-001	2.21	9EL 863 100-031	3.14-3.15	9GD 856 863-001	3.18, 3.26, 3.28
9EL 113 324-001	2.63, 2.311	9EL 172 563-001	3.39, 3.63	9EL 863 100-041	3.05-3.07	9GD 856 013-001	3.26-3.27
9EL 113 639-021	1.79	9EL 172 563-011	3.42, 3.49-3.51, 3.53, 3.64-3.70	9EL 863 100-051	3.14-3.15	9GD 858 086-001	3.26
9EL 113 928-001	2.203			9EL 863 117-001	3.85	9GD 859 037-001	3.26
9EL 114 401-001	2.146	9EL 172 563-101	3.63	9EL 863 117-011	3.85	9GD 859 037-011	3.13
9EL 114 401-031	2.146	9EL 172 563-111	3.42, 3.49-3.51, 3.64-3.68, 3.70	9EL 863 117-071	3.85	9GD 860 396-001	3.25
9EL 114 401-041	2.146			9EL 863 117-131	3.85	9GD 860 772-001	3.25
9EL 115 003-001	2.120	9EL 172 563-221	3.37-3.38, 3.63	9EL 863 117-141	3.54	9GD 860 936-001	3.77, 3.83
9EL 115 003-011	2.120	9EL 172 563-241	3.43-3.53, 3.65-3.70	9EL 863 117-151	3.85	9GD 861 531-001	3.77, 3.83
9EL 115 003-021	2.120	9EL 172 563-251	3.40-3.41, 3.43-3.48, 3.52	9EL 863 136-001	3.75	9GD 862 080-001	3.60
9EL 115 003-035	2.120			9EL 863 136-011	3.74	9GD 862 081-001	3.60
9EL 115 003-055	2.121	9EL 172 563-321	3.37-3.38, 3.63	9EL 863 137-001	3.75	9GD 862 085-001	3.60
9EL 115 830-001	2.216	9EL 172 563-351	3.40-3.41, 3.43-3.48, 3.52	9EL 863 137-011	3.74	9GD 862 164-001	3.10, 3.12, 3.16, 3.25
9EL 116 607-005	2.222			9EL 950 315-001	2.189, 2.325	9GD 862 178-001	3.13
9EL 116 844-001	2.68	9EL 172 564-011	3.37, 3.39-3.40, 3.44, 3.49, 3.63-3.70	9EL 950 315-031	2.189, 2.325	9GD 862 734-001	3.13
9EL 116 907-001	2.210			9EL 950 315-061	2.189, 2.325	9GD 863 033-001	3.25
9EL 117 330-001	2.118	9EL 172 564-101	3.37, 3.39-3.40, 3.44, 3.63-3.70	9EL 963 983-001	2.145	9GD 863 952-002	1.51-1.53
9EL 117 330-011	2.118			9EL 963 984-001	2.145	9GD 863 952-012	1.51-1.53
9EL 117 334-001	2.118	9EL 174 214-011	3.37, 3.39-3.40, 3.42-3.43, 3.63-3.70	9EL 964 289-001	2.190	9GD 863 952-022	1.51-1.53
9EL 117 334-021	2.118			9EL 964 290-001	2.190	9GD 864 286-001	3.87
9EL 118 613-001	2.72	9EL 174 215-011	3.37, 3.39-3.40, 3.42-3.43, 3.63-3.70	9EL 964 526-001	2.102	9GD 864 286-011	3.55, 3.87
9EL 118 614-011	2.72			9EL 964 527-001	2.102	9GD 963 281-001	2.139
9EL 118 614-021	2.72	9EL 174 995-001	3.21	9EL 964 529-001	2.104	9GD 980 696-001	2.91-2.92, 2.220, 2.312-2.313
9EL 118 633-001	2.74	9EL 181 506-001	3.19	9EL 964 530-001	2.103		
9EL 118 697-001	2.69	9EL 181 506-011	3.19	9EL 964 531-001	2.103		
9EL 118 700-001	2.69	9EL 183 432-001	2.273-2.274, 2.276-2.277	9EL 964 532-001	2.101		
9EL 118 701-001	2.69			9EL 964 533-001	2.104		
9EL 118 703-001	2.69	9EL 190 025-001	3.20	9EL 964 534-001	2.102		
9EL 118 705-001	2.69	9EL 190 025-011	3.20	9EL 964 536-001	2.100		
9EL 119 397-001	2.74	9EL 190 025-021	3.20	9EL 964 538-001	2.122		
9EL 119 544-001	2.128-2.129, 2.131-2.132	9EL 194 229-001	2.14, 2.297	9EL 990 142-001	2.55		
9EL 119 544-011	2.128-2.129, 2.131	9EL 208 551-001	2.15-2.17, 2.299-2.300	9EL 990 186-001	1.68, 1.76-1.77		
9EL 119 544-101	2.131	9EL 208 551-011	2.15, 2.298	9EL 990 267-001	1.73		
9EL 119 544-111	2.128-2.129, 2.132, 2.241	9EL 209 476-001	2.60	9EL 990 354-011	1.70-1.71		
		9EL 209 476-011	2.60	9EL 990 354-021	1.70-1.71		
9EL 119 544-212	2.129	9EL 303 581-011	2.323-2.324	9EL 990 354-031	1.70-1.71		
9EL 119 614-031	2.56	9EL 340 201-001	2.288	9EL 990 354-041	1.70-1.71		
9EL 119 977-001	2.196	9EL 340 203-001	2.301	9EL 990 354-121	1.71		
9EL 120 201-001	2.128-2.129	9EL 340 203-011	2.301	9EL 990 354-131	1.71		
9EL 120 224-001	2.221	9EL 340 203-011	2.301	9EL 990 354-141	1.71		
9EL 120 240-011	2.240	9EL 340 208-001	2.278-2.279	9EL 990 632-001	2.48-2.49		
9EL 121 431-001	2.69	9EL 340 208-021	2.278-2.279	9EL 990 632-011	2.50-2.51		
9EL 122 689-021	2.22, 2.24, 2.290	9EL 340 331-001	2.284-2.286	9EL 990 632-041	2.48		
9EL 122 689-051	2.24	9EL 340 829-001	2.280-2.282	9EL 990 633-031	2.52		
9EL 122 772-001	2.23-2.24, 2.290	9EL 340 829-011	2.280-2.282	9EL 990 633-041	2.52		
9EL 122 772-051	2.24	9EL 340 829-021	2.280-2.283	9EL 997 310-001	2.53		
9EL 123 632-001	2.137	9EL 340 829-031	2.280-2.283	9EL 997 332-001	2.56		
9EL 123 635-001	2.137	9EL 340 829-041	2.13, 2.295	9EL 997 387-001	2.141		
9EL 126 294-001	2.64	9EL 340 829-051	2.284-2.286	9EL 997 441-001	2.25		
9EL 128 922-011	2.246	9EL 340 829-061	2.284-2.286	9EL 997 451-001	2.54		
9EL 129 519-001	2.55, 2.57	9EL 341 255-011	2.47	9EL 997 452-001	2.47		
9EL 131 420-001	2.20, 2.291	9EL 343 134-011	2.109, 2.111, 2.114	9EL 997 453-001	2.70		
9EL 131 420-011	2.20, 2.291	9EL 343 134-021	2.113	9EL 997 459-001	2.70		
9EL 132 215-001	2.191, 2.326	9EL 343 134-041	2.110, 2.113	9EL 997 469-001	2.70		
9EL 132 215-011	2.191, 2.326	9EL 343 134-051	2.109, 2.114	9EL 998 002-031	2.57		
9EL 132 403-001	2.168, 2.170	9EL 343 134-061	2.110	9EM...			
9EL 132 404-001	2.168, 2.170	9EL 343 142-001	2.30-2.32	9EM 128 229-011	2.106		
9EL 134 296-041	2.18-2.19, 2.289, 2.296	9EL 343 143-001	2.30-2.32	9ES...			
		9EL 343 143-011	2.31-2.32	9ES 012 060-011	1.69		
9EL 134 296-051	2.18-2.19, 2.289, 2.296	9EL 357 012-101	2.355	9ES 015 675-001	1.69		
		9EL 357 012-121	2.355	9ES 106 588-001	2.90, 2.310		
9EL 134 301-001	2.18-2.19, 2.289, 2.296	9EL 357 031-101	2.342	9ES 120 743-001	1.67		
		9EL 357 032-101					



Bestellnummern-Übersicht

Bestell-Nr.	Seiten	Bestell-Nr.	Seiten	Bestell-Nr.	Seiten	Bestell-Nr.	Seiten
9HB...		9XD...					
9HB 862 827-061	3.60	9XD 990 298-031	1.90, 1.92-1.94, 1.100, 1.125-1.126, 1.128, 1.131, 1.143-1.147, 1.149, 1.160, 1.190 1.42-1.43				
9HB 862 827-071	3.60						
9HB 862 827-081	3.60						
9HB 862 864-001	3.16-3.17						
9HD...		9XD 990 308-001	2.62-2.63, 2.90, 2.310-2.311, 2.314				
9HD 121 297-035	1.67	9XD 997 909-801					
9HD 140 976-001	1.59						
9HD 149 253-007	1.36-1.38, 1.162	9XR...					
9HD 155 239-001	1.54	9XR 854 840-001	3.04, 3.09-3.11, 3.13, 3.26-3.27				
9HD 980 858-018	2.159	9XR 855 975-001	3.05-3.07, 3.54, 3.62, 3.74, 3.80, 3.82, 3.85				
9HD 980 885-008	2.142-2.143						
9HD 980 885-018	2.142-2.143	9XS...					
9HD 980 885-108	2.142-2.143	9XS 027 639-001	1.186-1.187				
9HD 990 044-001	1.57, 1.102	9XS 124 218-027	1.42-1.43				
9HD 990 101-001	1.164-1.165	9XS 124 218-037	1.40				
9HV...		9XS 254 229-007	1.44, 1.46				
9HV 340 812-007	2.275, 2.339	9XX...					
9KD...		9XX 340 173-801	2.284				
9KD 116 415-005	1.62	9XX 340 220-001	2.338				
9KS...		9XX 340 220-011	2.339				
9KS 071 571-001	1.69	9XX 340 220-021	2.338				
9KS 075 139-001	1.69	9XX 340 220-801	2.339				
9KS 075 307-001	1.69	9XX 340 222-001	2.288, 2.339				
9MK...		9XX 340 223-001	2.339				
9MK 174 724-011	3.63-3.70	9XX 340 369-011	2.275				
9MK 174 724-031	3.63-3.67	9XX 340 870-007	2.339				
9MK 181 350-001	3.49-3.50, 3.65	9XX 340 871-007	2.339				
9MK 181 350-101	3.43-3.48	9XX 340 872-007	2.339				
9MK 181 350-301	3.66	9XX 340 879-001	2.338				
9MK 181 350-401	3.68-3.70	9XX 340 880-001	2.338				
9MK 860 255-001	3.72-3.73, 3.76-3.77, 3.87	9XX 340 881-001	2.338				
9MM...		9XX 340 882-001	2.338				
9MM 010 657-001	3.88	9XX 340 883-001	2.338				
9MM 176 031-001	3.63-3.70	9XX 340 884-001	2.338				
9MM 176 032-001	3.63-3.70	9XX 340 981-001	2.338				
9MM 859 358-801	3.73, 3.77, 3.87	9XX 340 984-001	2.338				
9MM 862 206-041	3.84						
9MM 862 358-801	3.72, 3.76, 3.87						
9MM 863 164-051	3.73, 3.88						
9MM 863 518-021	3.84						
9MN...							
9MN 854 290-001	3.12, 3.27						
9MN 858 114-001	3.04-3.05						
9MN 858 114-011	3.04-3.05						
9MN 858 616-001	3.26						
9MN 858 616-011	3.26						
9MN 859 116-101	3.80, 3.82						
9MN 860 677-001	3.07-3.09						
9MN 860 677-011	3.07-3.09						
9MN 860 677-021	3.07-3.09, 3.56-3.57						
9MN 862 741-001	3.04, 3.10-3.11, 3.13						
9MN 863 026-001	3.05-3.07						
9NS...							
9NS 152 922-007	1.42-1.43						
9SG...							
9SG 998 005-002	1.192						
9SX...							
9SX 007 609-021	3.83						
9SX 008 902-001	3.86						
9SX 008 902-021	3.72, 3.76, 3.88						
9SX 010 391-001	3.71						
9SX 010 391-011	3.71						
9SX 010 392-001	3.71						
9SX 010 393-801	3.71						
9SX 178 258-001	3.36						
9SX 861 562-011	3.83						
9SX 863 114-001	3.72, 3.76, 3.86, 3.89						
9XB...							
9XB 136 202-005	2.246						
9XB 152 977-001	1.41-1.42						
9XB 161 749-007	2.75						
9XD...							
9XD 127 264-007	2.119						
9XD 130 261-001	1.85, 1.111-1.112, 1.119, 1.181-1.182, 1.191 2.69						
9XD 132 749-005	2.157, 2.265						
9XD 160 867-007	2.86						
9XD 161 119-007	2.80-2.81						
9XD 161 119-017	3.73						
9XD 177 162-801	1.48-1.49						
9XD 198 241-002	1.44-1.47						
9XD 254 226-007	1.44-1.47						
9XD 254 227-007	2.236						
9XD 344 118-101	2.229-2.233						
9XD 344 192-061	2.229-2.233						
9XD 344 192-071	3.60						
9XD 857 445-801	3.61						
9XD 861 990-001	3.61						
9XD 861 990-011	3.61						
9XD 861 990-021	3.61						
9XD 861 995-801	3.78, 3.83						
9XD 863 403-801	3.78, 3.83						
9XD 863 521-001	3.33						
9XD 863 533-001	3.33						
9XD 863 828-001	1.95, 1.102, 1.106, 1.108-1.109, 1.129, 1.131, 1.159, 1.165-1.166, 1.191						
9XD 990 298-001							

Hersteller-Nr. / HELLA-Nr.

Gegenüberstellung



Agria	HELLA	Audi	HELLA	Beru	HELLA	BMW	HELLA
1140 226 15	2BA 001 227-201	KDWHLO9458	2XS 005 020-003	124700	8GH 002 089-251	63 12 1 356 409	1K3 114 155-001
1140 476 85	2KA 001 389-101	KDWHLO9460	8HG 006 294-031	124701	8GH 002 090-251	63 12 1 356 412	1B3 114 179-001
1140 618 75	2XS 955 031-001	KDWHLO9461	2XW 002 897-051	124750	8GJ 002 525-251	63 12 1 382 495	8GH 005 635-121
2295 6	8JB 001 943-001	KDWHLO9475	8GP 002 095-241	124751	8GD 002 525-281	63 12 1 382 496	8GH 005 636-121
3148 5	2PF 001 634-101	KDWHLO9482	2RL 008 366-021	212350	8GD 002 084-131	63 12 2 776 500	2BA 001 236-001
4508 411 14-0	2SW 003 014-131	KDWHLO9487	2RL 007 337-121	224350	8GA 002 083-251	63 12 8 361 007	8GS 007 949-261
53344	9EL 115 003-011	KDWHLO9488	1G3 005 760-041	224450	8GD 002 084-251	63 17 4 257 975	9EL 852 061-001
5629 4	1TA 003 570-101	KDWHLO9489	8HG 004 806-001	312050	8GA 002 071-121	63 17 1 352 685	9KS 075 139-001
5629 4A1 14-0	1TA 003 570-101	KDWHLO9496	8GJ 002 525-941	312100	8GA 002 071-131	63 17 1 381 198	2RL 007 337-121
60145	9GH 096 532-001	KDWHLO9500	8GA 002 071-251	312180	8GA 002 072-121	63 17 2 305 637	2RL 006 846-101
61940	1TA 122 718-001	KDWHLO9500	8GA 002 071-258	312210	8GA 002 073-121	63 17 2 305 638	9EL 859 020-101
6339 9	2XS 950 071-031	KDWHLO9503	9XD 857 445-801	312211	8GD 002 078-121	63 17 2 305 640	9EL 859 020-001
66699	9EL 854 912-001	KDWHLO9507	2NE 006 609-001	324050	8GA 002 071-241	63 17 4 257 705	2RL 007 337-101
Ahlmann	HELLA	KDWHLO9507	2NE 006 609-007	324052	8GA 002 071-261	63 17 4 257 705	9GD 860 936-001
4109323A	1GA 007 506-001	KDWHLO9508	2NE 006 609-011	324100	8GA 002 071-251	63 23 6 952 586	2XD 008 997-001
4109323A	1GA 007 506-002	KDWHLO9508	2NE 006 609-017	324101	8GA 002 071-271	63 23 8 374 235	2BA 003 236-321
4109323A	1GA 007 506-007	KDWHLO9510	2RL 007 337-101	324180	8GA 002 072-241	63 31 1 376 329	2JA 004 192-001
4191781A	1G5 003 241-081	KDWHLO9511	2XW 007 146-001	324210	8GA 002 073-241	63 31 2 137 730	2JA 004 192-001
4198009A	1G3 005 760-041	KDWHLO9514	9MK 860 255-001	324211	8GD 002 078-241	63 31 2 137 730	8GM 002 091-131
Artek	HELLA	KDWHLO9517	9GD 859 037-001	324212	8GA 002 073-251	7 160 798	8GP 003 594-543
007834-047	1BL 007 834-047	KDWHLO9521	2SD 001 688-171	412030	8GM 002 094-121	7 160 798	8GP 003 594-543
1BL 007 834-047	1BL 007 834-047	KDWHLO9522	2SD 001 688-141	412050	8GM 002 092-121	7 740 038	2AA 003 257-031
Audi	HELLA	KDWHLO9524	8GA 002 071-131	412100	8GM 002 091-131	8 361 007	8GS 007 949-261
181 941 425	9GH 096 532-001	KDWHLO9524	8GA 002 071-133	412150	8GM 002 091-141	8 374 235	2BA 003 236-321
183 945 095 A	2SD 002 582-011	KDWHLO9526	2AA 003 257-031	412180	8GM 002 091-121	8 374 235-02	2BA 003 236-321
183 945 095 A	2SD 002 582-017	KDWHLO9527	1G4 003 470-141	412210	8GM 002 091-181	8 376 311-01	9GD 860 936-001
183 945 096	2SD 002 582-021	KDWHLO9529	1G4 003 470-147	424050	8GM 002 092-241	8 680 130	9FF 085 642-001
183 945 096	2SD 002 582-027	KDWHLO9535	2JA 004 531-011	424100	8GM 002 091-251	9 063 573	9FF 085 642-001
4A0 035 787	6ED 004 778-001	KDWHLO9537	9DX 859 626-001	424150	8GM 002 091-261	9 063 573	9FF 085 642-001
911 652 127 00	8JA 001 921-102	KDWHLO9540	9EL 852 820-001	424180	8GM 002 091-241	9 400 198	9FF 085 642-001
KDWHLO9033	2BA 003 022-021	KDWHLO9540	2VP 006 040-111	512020	8GP 002 068-121	9 822 034	8GA 002 071-121
KDWHLO9074	2AB 004 532-001	KDWHLO9541	2VP 006 040-117	512021	8GP 002 068-121	9 978 227	8GA 002 071-121
KDWHLO9086	2BA 003 022-001	KDWHLO9541	2VP 006 040-127	512030	8GP 002 068-131	9 978 227	8GA 002 071-123
KDWHLO9206	2JA 004 192-001	KDWHLO9552	2RL 006 846-101	512040	8GP 002 067-121	9 978 311	8GM 002 091-121
KDWHLO9216	1H3 002 456-032	KDWHLO9555	2AA 003 257-001	524020	8GP 002 068-241	9 978 372	8GP 003 594-121
KDWHLO9246	6ED 004 778-001	KDWHLO9557	9GD 856 466-001	524030	8GP 002 066-241	9 978 373	8GP 003 594-121
KDWHLO9421	2XW 003 146-001	KDWHLO9562	9GD 860 936-001	524040	8GP 002 067-241	9 978 391	8GH 002 090-133
KDWHLO9433	2AB 004 532-011	KDWHLO9589	8GA 002 073-121	612010	8GP 002 095-121	9 978 391	8GH 002 090-136
KDWHLO9007	9EL 854 912-001	KDWHLO9590	8GA 002 073-241	612050	8GP 003 594-141		
KDWHLO9012	8GP 002 068-121	KDWHLO9590	8GA 002 073-248	624010	8GP 003 594-121		
KDWHLO9027	8HG 002 365-001	KDWHLO9591	8GH 002 088-251	624030	8GP 003 594-241		
KDWHLO9028	2BA 001 277-011	KDWHLO9591	8GH 002 088-253	BMW	HELLA		
KDWHLO9029	2BA 001 277-011	KDWHLO9591	8GH 002 088-258	07 11 9 978 227	8GA 002 071-121		
KDWHLO9031	9EL 852 061-001	KDWHLO9599	9EL 860 743-011	07 11 9 978 227	8GA 002 071-123		
KDWHLO9033	2BA 003 022-021	KDWHLO9601	9GD 861 531-001	07 11 9 978 211	8GM 002 091-123		
KDWHLO9044	8GP 002 068-241	KDWHLO9611	8GH 002 473-132	07 11 9 978 372	8GP 003 594-141		
KDWHLO9045	6ZE 001 759-011	KDWHLO9639	2VA 006 040-291	07 11 9 978 373	8GP 003 594-121		
KDWHLO9050	6ED 004 778-011	KDWHLO9640	2VP 006 040-301	07 11 9 978 372	8GH 002 090-136		
KDWHLO9053	2RL 007 900-001	KDWHLO9645	2VP 006 040-307	07 11 9 978 391	8GA 002 071-121		
KDWHLO9054	9XD 861 995-801	KDWHLO9654	2RL 007 337-011	07 50 9 063 573	8GH 002 090-136		
KDWHLO9057	2RL 007 900-201	KDWHLO9659	2JA 001 925-002	1 126 427	8GA 002 071-121		
KDWHLO9064	2AB 001 208-001	KDWHLO9667	8JA 001 352-001	1 243 841	8GA 002 071-123		
KDWHLO9066	2AA 001 204-011	KDWHLO9674	2BA 002 324-011	1 243 975	8HG 854 516-001		
KDWHLO9068	2JA 001 364-001	KDWHLO9675	2BA 002 324-021	1 351 317	9GH 096 532-001		
KDWHLO9071	1G5 003 241-021	KDWHLO9681	2JA 001 331-011	1 352 685	9EL 852 061-001		
KDWHLO9073	2JA 003 231-001	KDWHLO9683	2RL 008 366-021	1 353 721	4RA 965 400-001		
KDWHLO9074	2AB 004 532-001	KDWHLO9684	2RL 008 366-031	1 353 789	9KS 075 139-001		
KDWHLO9078	8GA 002 074-121	KDWHLO9690	9MM 862 358-801	1 356 409	2NE 003 030-151		
KDWHLO9083	8GM 002 091-131	KDWDKN9203	9MM 859 358-801	1 356 409-00	4RA 965 400-001		
KDWHLO9086	2BA 003 022-001	KDWDKN9261	2RL 008 183-001	1 356 412	1K3 114 155-001		
KDWHLO9097	2JA 003 354-001	KDWDKN9262	8HG 006 294-011	1 371 208	1004628		
KDWHLO9098	9AR 120 266-001	KDWDKN9263	8HG 006 294-021	1 376 329	1004628		
KDWHLO9099	8GA 002 083-131	N0177612	8GH 002 089-133	1 381 198	1004628		
KDWHLO9100	8JA 003 526-001	N10256401	8GH 002 089-136	1 382 495	1004628		
KDWHLO9102	2AA 001 201-011	N10256401	8GA 006 841-121	1 382 496	1004628		
KDWHLO9115	2RL 008 061-001	N10320101	8GA 006 841-123	1 403 286	1004628		
KDWHLO9116	8HG 854 516-001	N10320101	8GH 007 157-121	1 772 860	1004628		
KDWHLO9129	2AA 001 200-041	N10320102	8GH 007 157-126	1 226 427	1004628		
KDWHLO9131	8JB 004 777-001	N10320102	8GH 007 157-126	1 227 425	1004628		
KDWHLO9131	8JB 004 777-002	N10529601	8GH 008 357-001	2 137 730	1004628		
KDWHLO9132	1GA 007 506-011	Becker Group	HELLA	2 137 742	1004628		
KDWHLO9133	8KB 990 299-001	1120090	2SD 003 167-011	2 146 202	1004628		
KDWHLO9134	8GH 002 090-133	1120090	2SD 003 167-021	2 183 995	1004628		
KDWHLO9136	2SD 001 679-001	1120091	2SE 003 167-031	2 230 248	1004628		
KDWHLO9139	2DA 003 014-031	1120091	2SE 003 167-041	2 230 249	1004628		
KDWHLO9139	2DA 003 014-037	1120092	2SD 001 699-061	2 230 250	1004628		
KDWHLO9151	2XW 003 146-001	1120092	2SD 001 699-511	2 305 637	1004628		
KDWHLO9157	2PS 962 964-031	1120094	2SE 001 699-071	2 305 638	1004628		
KDWHLO9157	2PS 962 964-037	1120096	9EL 109 139-001	2 305 640	1004628		
KDWHLO9161	9EL 855 097-001	1520004	2SD 001 699-061	2 776 500	1004628		
KDWHLO9172	1GA 996 142-041	1520004	2SD 001 699-511	2 982 203	1004628		
KDWHLO9200	8HG 116 741-801	1520005	9EL 109 139-001	3 381 900	1004628		
KDWHLO9201	2XS 950 071-031	1520006	2SE 001 699-071	3 434 957	1004628		
KDWHLO9204	1G8 002 340-011	1520007	2SD 003 167-011	3 436 336	1004628		
KDWHLO9205	8XT 002 120-001	1520007	2SD 003 167-021	3 436 336	1004628		
KDWHLO9206	2JA 004 192-001	1520008	2SE 003 167-031	3 864 672	1004628		
KDWHLO9209	2BA 001 227-201	1520008	2SE 003 167-041	3 864 672	1004628		
KDWHLO9210	8GM 002 091-121	1520018	2KA 001 378-041	31 11 1 126 427	1004628		
KDWHLO9216	2BA 003 236-021	1520025	2VD 005 300-551	32 64 0 308 01	1004628		
KDWHLO9216	2BA 003 236-027	1520028	2KA 001 366-281	4 002 911	1004628		
KDWHLO9217	8JA 001 915-001	1520043	2VD 007 500-091	4 002 911	1004628		
KDWHLO9223	2AA 001 200-131	1520045	2VD 007 500-111	4 184 716	1004628		
KDWHLO9224	2AA 001 200-151	2230005	6EG 001 567-041	4 184 717	1004628		
KDWHLO9225	2AA 003 257-041	5700375	8JA 004 667-001	4 188 712	1004628		
KDWHLO9225	2AA 003 257-042	5700378	8HG 002 240-001	4 190 561	1004628		
KDWHLO9230	2AA 001 204-001	5700710	8HG 002 240-021	4 190 562	1004628		
KDWHLO9233	8JA 001 921-102	5700763	8RA 0				



Hersteller-Nr. / HELLA-Nr. Gegenüberstellung

Böckmann	HELLA	Bomag	HELLA	Bosch	HELLA	Bosch	HELLA
1061098	2PS 008 645-011	321 212 57	2JA 002 661-001	0 352 170 003	8JA 001 930-001	7 782 324 009	2RL 007 550-011
1063687	2KA 998 523-007	321 213 53	2JA 003 231-001	0 352 170 005	8JA 001 930-001	7 782 324 011	2RL 008 061-111
1063843	8KA 998 240-071	321 213 99	2JA 003 354-001	0 352 320 001	8JA 001 925-001	7 782 324 207	2RL 008 061-011
1063855	9GS 340 051-001	380 107 29	1GB 006 213-111	0 352 321 007	8JA 004 667-001	7 782 332 008	2RL 007 551-001
1064270	0GB 002 090-271	380 107 29	1GB 006 213-117	0 986 310 093	2AA 003 257-041	7 782 332 009	2RL 007 553-001
1067260	2ZR 997 506-391	380 515 50	2SD 002 582-011	0 986 310 093	2AA 003 257-042	7 782 332 011	2RL 008 060-101
1067996	2RL 008 064-101	380 515 50	2SD 002 582-017	0 986 310 526	1FB 007 560-311	7 782 332 209	2RL 008 060-001
1072466	2XT 008 929-001	380 515 51	2SD 002 582-021	1 300 312 025	9GT 067 751-001	7 782 334 007	2RL 007 551-001
1072466	2XT 008 929-007	380 515 51	2SD 002 582-027	1 300 508 024	9GH 116 966-011	7 782 334 007	2RL 007 551-011
1074194	2TM 008 645-921	380 515 52	2BM 006 692-011	1 300 508 034	9HD 121 297-035	7 782 334 008	2RL 007 553-011
1077681	8RA 004 412-021	380 515 52	2BM 006 692-017	1 300 630 034	9FF 085 642-001	7 782 334 009	2RL 008 060-111
1077682	8RA 004 412-001	380 515 53	2BM 006 692-021	1 300 636 140	9FF 126 444-001	7 782 334 207	2RL 008 060-011
1086777	8KA 340 845-031	380 515 53	2BM 006 692-027	1 304 485 004	8JA 001 909-001	7 782 362 008	2RL 008 065-101
1116499	2PS 009 226-087	380 515 54	1AB 006 213-001	1 304 485 900	8JA 001 909-001	7 782 362 008	2RL 008 065-107
1122345	2TM 008 645-941	380 515 58	2RL 007 551-001	1 305 311 050	9DR 060 567-001	7 782 362 207	2RL 008 065-001
1122345	2TM 008 645-947	380 516 61	8GJ 002 525-131	1 305 311 062	9DR 104 336-001	7 782 362 207	2RL 008 065-107
1123318	2PS 964 295-051	380 516 61	8GJ 002 525-136	1 305 313 935	1G8 132 233-011	7 782 362 207	2RL 008 065-107
1123482	8JD 008 151-051	429 053 200	8HG 002 365-001	1 305 320 816	9DF 112 246-001	7 782 364 007	2RL 008 065-111
Bomag	HELLA	429 095 021	1G4 003 470-141	1 305 543 911	9AG 104 328-001	7 782 372 003	2RL 007 552-001
055 801 56	8GA 006 841-121	429 095 021	1G4 003 470-147	1 305 601 082	9ES 015 675-001	7 782 372 004	2RL 008 062-101
055 801 56	8GA 006 841-123	H-41 488 73	2BA 002 324-021	1 305 601 905	9EL 101 353-001	7 782 372 004	2RL 008 062-101
057 109 3	2BE 003 014-251	H-41 493 31	1AA 004 109-031	1 305 601 909	9ES 106 588-001	7 782 372 004	2RL 008 062-101
057 109 3	2BE 003 014-257	H-606401006	2VP 006 040-121	1 305 620 468	9ES 120 743-001	7 782 374 005	2RL 007 552-011
057 510 21	8GP 002 066-241	H-606401006	2VP 006 040-127	1 305 620 971	9EL 123 632-001	7 782 374 006	2RL 008 062-111
057 510 26	8GM 002 091-131	H-606401011	2BE 002 582-031	1 305 621 072	9EL 123 635-001	7 782 374 203	2RL 008 062-011
057 510 45	2BE 001 259-061	H-606401016	1AE 004 234-001	1 307 337 018	8GS 007 949-261	7 782 430 030	1GS 001 523-021
057 510 49	2SW 003 014-131	U-3715947	2AA 001 200-131	1 307 337 019	8GS 007 001-151	8 780 556 000	9GH 096 532-001
057 510 54	8GH 002 089-133	U-41 488 72	2BA 002 324-011	1 315 620 909	9EL 092 435-011	8 785 510 065	9EL 856 418-011
057 510 54	8GH 002 089-136	U-4102141	2AA 001 200-041	1 315 620 957	9EL 109 139-001	8 785 510 071	9EL 852 820-001
057 510 78	2SA 003 014-051	U-4174391	2SW 003 014-131	1 315 620 960	9EL 107 368-001	8 785 510 073	9EL 855 097-001
057 510 84	2SE 002 578-701		Bosch	1 315 620 960	9EL 111 647-001	8 785 510 098	9EL 854 912-001
057 510 84	2SE 002 578-707	0 300 383 001	1S3 001 117-041	1 901 355 975	8KW 701 235-033	8 787 022 001	8HG 002 365-001
057 510 85	2SE 002 578-701	0 301 017 101	1AG 003 434-051	1 987 301 024	8GA 006 841-801	8 787 022 013	8HG 006 294-051
057 510 85	2SE 002 578-707	0 301 017 102	1AG 003 434-137	1 987 301 042	8GH 007 157-471	8 787 022 016	8HG 006 294-011
057 510 91	2ZR 002 985-081	0 301 017 303	1AG 003 434-251	1 987 302 015	8GH 002 089-141	8 787 220 627	9MN 860 677-001
057 510 93	2BE 003 014-251	0 301 019 100	1AE 003 427-011	1 987 302 031	8GH 002 090-133	8 787 510 023	8GH 002 089-251
057 510 93	2BE 003 014-257	0 301 019 101	1AE 003 427-021	1 987 302 035	8GH 002 090-371	8 787 510 023	8GH 002 089-253
057 510 95	1GD 003 590-701	0 301 202 003	1B3 128 627-001	1 987 302 041	8GJ 002 525-131	8 787 510 003	8GM 002 092-121
057 511 08	2BA 002 652-101	0 301 203 001	1AB 001 100-001	1 987 302 045	8GJ 002 525-361	8 787 022 002	2JA 003 231-001
057 511 08	2BA 002 652-107	0 301 204 001	1AA 004 109-001	1 987 302 071	8GH 007 157-121	8 787 337 026	2AA 001 200-131
057 511 16	9EL 115 003-011	0 301 204 002	1AA 004 109-031	1 987 302 071	8GH 007 157-126	8GH 007 157-126	2RL 008 062-001
057 511 29	9EL 115 003-055	0 301 204 101	1AA 004 109-021	1 987 302 075	8GH 007 157-181	8GH 007 157-181	2RL 008 062-011
057 511 41	9EL 118 700-001	0 301 302 101	1AA 004 109-041	1 987 302 081	8GH 008 356-121	8GH 008 356-121	2RL 008 062-101
057 511 42	9EL 118 703-001	0 301 302 102	1A3 002 850-031	1 987 302 082	8GH 008 357-001	8GH 008 357-001	2RL 008 062-101
057 511 43	9EL 118 703-001	0 301 302 102	1A3 002 850-031	1 987 302 084	8GH 008 357-001	8GH 008 357-001	2RL 008 062-111
057 511 47	2AA 001 200-011	0 301 303 028	1K3 114 155-001	1 987 302 152	8GH 005 358-121	8GH 005 358-121	Bremi
057 511 47	2AA 001 200-011	0 301 303 028	1K3 114 155-001	1 987 302 153	8GH 005 358-121	8GH 005 358-121	HELLA
057 511 48	2AA 001 200-021	0 301 303 034	1K3 114 155-001	1 987 302 153	8GH 005 358-121	8GH 005 358-121	10402A
057 511 48	2AA 001 200-021	0 301 303 034	1K3 114 155-001	1 987 302 202	8GH 005 358-121	8GH 005 358-121	10813
057 511 52	1GA 005 060-337	0 301 600 107	1A6 001 128-061	1 987 302 202	8GH 005 358-121	8GH 005 358-121	10908B
057 511 53	2SD 003 184-031	0 301 600 110	1A6 002 395-031	1 987 302 203	8GH 005 358-121	8GH 005 358-121	10908GE
057 511 53	2SD 003 184-037	0 301 600 110	1A6 002 395-071	1 987 302 204	8GH 005 358-121	8GH 005 358-121	10908GR
057 511 54	2SD 003 184-041	0 301 600 110	1A6 002 395-071	1 987 302 204	8GH 005 358-121	8GH 005 358-121	10908R
057 511 54	2SD 003 184-047	0 301 709 100	1A6 002 395-071	1 987 302 204	8GH 005 358-121	8GH 005 358-121	10920SBL
057 511 58	8RA 002 016-121	0 301 709 100	1A6 002 395-071	1 987 302 206	8GH 005 358-121	8GH 005 358-121	10920SGB
057 511 59	8HG 002 240-031	0 305 406 901	1KB 003 177-061	1 987 302 207	8GH 005 358-121	8GH 005 358-121	10920SR
057 511 60	8RA 003 326-001	0 305 603 901	1AB 003 177-071	1 987 302 207	8GH 005 358-121	8GH 005 358-121	11555A
057 511 60	8RA 003 326-002	0 306 055 101	1ND 005 700-841	1 987 302 208	8GH 005 358-121	8GH 005 358-121	11575/155B
057 511 63	8GH 002 089-251	0 306 055 101	1N4 005 750-801	1 987 302 209	8GH 005 358-121	8GH 005 358-121	Britax
057 511 63	8GH 002 089-253	0 306 055 101	1GA 007 506-001	1 987 302 211	8GH 005 358-121	8GH 005 358-121	JG251019
057 511 64	8HG 006 294-051	0 306 407 001	1GA 007 506-002	1 987 302 212	8GH 005 358-121	8GH 005 358-121	L.80.00.LMV
057 511 67	8HG 002 240-001	0 306 407 901	1GA 007 506-007	1 987 302 213	8GH 005 358-121	8GH 005 358-121	L.80.00.LMV
057 511 69	2ZR 003 014-091	0 306 480 001	1FD 005 700-051	1 987 302 213	8GH 005 358-121	8GH 005 358-121	L14.10.L12V
057 511 72	2JA 003 354-001	0 306 481 004	1FD 005 700-851	1 987 302 214	8GH 005 358-121	8GH 005 358-121	L14.10.L12V
057 511 79	8GH 007 157-121	0 306 481 004	1G5 003 241-021	1 987 302 214	8GH 005 358-121	8GH 005 358-121	L14.10.L24V
057 511 79	8GH 007 157-126	0 306 484 001	1GB 006 213-101	1 987 302 217	8GH 005 358-121	8GH 005 358-121	L14.10.L24V
057 511 80	8GS 007 949-261	0 306 484 001	1GB 006 213-107	1 987 302 220	8GH 005 358-121	8GH 005 358-121	L14.11.L12V
057 511 94	8GH 002 090-271	0 306 606 901	1GB 007 145-101	1 987 302 221	8GH 005 358-121	8GH 005 358-121	L14.11.L24V
057 511 95	1GM 996 134-091	0 310 152 006	1GB 007 145-107	1 987 302 224	8GH 005 358-121	8GH 005 358-121	L14.12.L12V
057 511 98	2BA 008 221-147	0 310 152 006	1F4 005 750-811	1 987 302 226	8GH 005 358-121	8GH 005 358-121	L14.12.L24V
057 511 98	2SA 008 405-021	0 310 153 004	2AA 003 257-041	1 987 302 229	8GH 005 358-121	8GH 005 358-121	L14.13.L12V
057 511 98	2SA 008 405-027	0 310 153 004	2AA 003 257-042	1 987 302 230	8GH 005 358-121	8GH 005 358-121	L14.13.L24V
057 512 00	8RA 003 326-031	0 311 109 001	2AA 001 204-001	1 987 302 231	8GH 005 358-121	8GH 005 358-121	L14.14.L12V
057 512 06	9EL 990 354-021	0 311 113 007	2AA 001 204-031	1 987 302 232	8GH 005 358-121	8GH 005 358-121	L14.14.L24V
057 512 26	1EB 996 167-031	0 311 113 007	2AA 001 204-011	1 987 302 238	8GH 005 358-121	8GH 005 358-121	L428.104
057 512 27	1EB 996 167-038	0 311 113 008	2ST 001 673-011	1 987 302 240	8GH 005 358-121	8GH 005 358-121	L81.00.LMV
057 512 27	1EB 996 167-041	0 311 113 009	2SB 001 673-002	1 987 302 241	8GH 005 358-121	8GH 005 358-121	L81.00.LMV
057 512 31	1EB 996 167-048	0 311 118 002	2SE 001 680-291	1 987 302 244	8GH 005 358-121	8GH 005 358-121	P501500
057 512 32	2JA 343 606-011</						

Hersteller-Nr. / HELLA-Nr.

Gegenüberstellung



Bürstner	HELLA	Case IH	HELLA	Case IH	HELLA	Claas	HELLA
1712339	1N0 008 582-007	0 700255 5	8GA 002 071-123	3 223264 R91	2SD 002 776-241	001 069 90	2JA 001 357-002
1724446	8RA 003 326-041	0 700501 0	2BA 002 652-121	3 223264 R91	2SD 002 776-247	001 214 10	1G3 005 760-041
200601014	8RA 003 326-047	0 700501 0	2BA 002 652-127	3 229393 R1	2PF 003 014-071	001 236 10	1AG 006 213-001
200601016	2SA 003 236-341	0 700502 7	2BA 002 652-111	3 229394 R1	2SA 003 014-051	001 252 70	2SB 003 014-151
200601017	2BA 003 236-321	0 700502 7	2BA 002 652-117	3 233639 R1	9AG 104 328-001	001 310 70	6EB 005 633-001
200601018	2NE 003 236-301	0 703499 7	8GH 002 090-133	3 369718 R91	1GA 003 470-051	001 311 10	2BM 003 647-021
200601018	2PS 962 964-031	0 703499 7	8GH 002 090-136	3 404170 R93	1AA 004 109-001	001 372 70	9GH 993 984-001
200601018	2PS 962 964-037	0 706768 3	8GA 002 071-131	3 512768 M91	1GA 005 060-337	001 373 00	8GH 002 090-271
200601021	2KA 004 331-061	0 706768 3	8GA 002 071-133	3 523851 M91	1A3 002 850-031	001 373 10	1GB 996 080-021
200601021	2KA 004 331-067	0 706770 6	2SD 002 776-241	4 705 635 6	1GA 996 083-011	001 373 40	1EA 996 127-001
200601023	2VA 007 502-011	0 706770 6	2SD 002 776-247	4 705 635 7	1GA 996 083-011	001 373 40	1EA 996 127-007
200601023	2VA 007 502-017	0 706771 4	2SD 002 776-231	4 705 712 0	1GA 996 161-301	001 373 50	1GA 007 506-001
200601024	2VA 007 502-061	0 706771 4	2SD 002 776-237	4 705 712 5	1GA 996 161-301	001 373 50	1GA 007 506-002
200601025	2VP 007 502-127	0 706774 7	2KA 003 389-061	47056352	1GA 996 083-011	001 375 90	1GA 007 506-007
200601026	2VA 007 502-117	0 706774 7	2KA 003 389-062	470563520	1GA 996 083-011	001 445 70	1GA 007 506-061
200601027	2DA 008 136-017	0 706774 7	2KA 003 389-068	47056353	1GA 996 083-011	001 446 10	2SD 010 546-127
200601029	9GT 963 129-001	0 706917 0	8GA 002 071-251	470563530	1GA 996 083-011	001 446 20	4DW 009 492-111
200601046	2VA 341 419-011	0 707370 4	2XS 950 071-031	470563560	1GA 996 083-011	001 478 90	2SD 010 546-137
200601047	2VA 341 419-061	0 707374 5	8HG 006 294-051	470563570	1GA 996 083-011	001 486 20	2XS 955 232-001
200601048	2PG 964 295-011	0 707383 3	2VA 006 040-071	5 153085	1GA 006 875-001	001 478 91	2XS 955 232-017
200601048	2PG 964 295-017	0 707383 3	2VA 006 040-077	679 850 R91	2AA 001 200-011	001 486 40	1GA 996 522-011
200601054	2NE 008 221-137	0 707384 1	2VP 006 040-121	679 850 R91	2AA 001 200-012	001 488 00	8GS 009 028-111
200601055	2BA 008 221-147	0 707384 1	2VP 006 040-127	679 873 R91	2AA 001 200-021	001 488 10	5DV 008 855-001
200601056	2ZR 008 221-157	0 707387 4	8GJ 002 525-131	679 873 R91	2AA 001 200-023	001 488 10	5DV 008 855-007
200601057	2DA 008 221-167	0 707387 4	8GJ 002 525-136	7 024794	8GA 002 073-121	001 488 60	2BA 008 221-001
200601058	2SA 008 405-021	0 707481 8	2RL 006 846-001	7 024794	8GA 002 073-123	001 488 60	2BA 008 221-007
200601058	2SA 008 405-027	0 707491 4	8JA 003 525-001	7 15508R 92	1G4 004 480-001	001 488 60	2BA 008 221-107
200601059	8XU 008 405-031	0 707517 7	8GM 002 091-131	7 16160R 1	9ES 012 060-011	001 488 70	2PF 008 221-011
200601059	8XU 008 405-037	0 707596 4	8JA 001 909-001	7 16161R 1	9GD 023 639-001	001 488 70	2PF 008 221-017
200601060	2PS 964 295-001	0 707657 1	1AB 007 145-007	7 16162R 1	9KS 075 139-001	001 488 70	2PF 008 221-177
200601060	2PS 964 295-007	0 707657 1	1AB 007 145-007	8 405980 9	1GA 007 506-101	001 489 30	1GA 996 083-011
200601061	2XS 008 479-091	0 707658 8	1GB 007 145-101	8 410 029 8	1GA 003 470-001	001 489 40	1GA 996 083-011
200601061	2XS 008 479-097	0 707658 8	1GB 007 145-107	8 422050 03	2BA 002 652-121	001 489 80	2SD 964 169-111
200601062	2XS 008 479-081	0 708103 7	2KS 005 020-271	8 422050 03	2BA 002 652-127	001 489 80	2SD 964 169-117
200601062	2XS 008 479-087	0 708801 1	8GP 002 095-241	8 455576 3	1GA 996 188-021	001 556 40	1GA 996 161-121
200601066	2VA 341 419-117	0 709011 0	8GH 002 099-133	8 481 446 8	1GB 006 213-111	001 556 90	1GL 008 090-201
200601066	2VA 341 419-117	0 709011 0	8GH 002 099-136	8 481 446 8	1GB 006 213-117	001 556 90	1GL 008 090-207
200601067	2VP 341 419-121	0 709038 5	1AB 006 213-011	8 481 446 9	1AB 006 213-011	001 56360	1GA 996 522-407
200601068	2VP 341 419-127	0 709089 3	8JB 004 777-001	8 481 494 0	1GB 006 213-101	001 614 30	1GA 996 461-547
200601068	1BL 008 193-001	0 709089 3	8JB 004 777-002	8 481 494 0	1GB 006 213-107	001 635 30	2SD 344 169-037
200601068	1BL 008 193-007	00 70249 87	8JA 002 073-241	8 731411 1	1GA 996 083-011	001 654 50	4DW 009 492-101
200601069	1K0 008 191-001	1 074840 1	8RA 002 016-111	8 731411 2	1GA 996 083-011	001 664 50	1GD 996 176-131
200601069	1K0 008 191-007	1 074840 1	8RA 002 016-111	8 737 460 1	1GA 996 161-101	001 664 50	1GD 996 176-137
200601071	6NM 007 292-221	1 089208 R91	1GA 003 470-031	8 752 189 0	1G0 996 176-061	001 673 10	9GH 153 051-107
200601074	2BM 008 771-001	1 094368 R1	8GA 002 071-121	9 200 196 21	1GA 996 161-121	001 684 50	9GT 134 655-007
200601074	2BM 008 771-007	1 094368 R1	8GA 002 071-123	9 25305C 92	2SD 001 680-281	001 689 60	5DV 008 856-001
200601081	2PF 003 563-151	1 20139A 1	1A3 005 760-501	9 25306C 92	2SE 001 680-291	001 689 60	5DV 008 856-007
200601081	2PF 003 563-177	1 20139A 1	1A3 005 760-507	9 28044C 1	8JA 001 909-011	001 689 70	2SB 964 169-531
200601084	2BM 006 692-011	1 312210 C2	8GH 002 090-371	9 440 199 32	1GA 998 522-011	001 689 70	2BA 964 169-537
200601084	2BM 006 692-017	1 328046 C1	1G4 004 480-001	9 802827 6	8GM 002 092-121	001 69020	2BA 964 169-501
200601085	2BM 006 692-021	1 333 291 C1	1AB 003 177-001	9 802909 6	1G3 005 760-221	001 69020	2BA 964 169-507
200601085	2BM 006 692-027	1 333292 C2	1VB 005 444-037	9 802909 6	1G3 005 760-227	001 720 70	2PF 006 717-011
200601089	8RA 343 220-017	1 34 672 4001	1GA 996 020-001	9 803274 4	1GD 003 690-287	001 723 50	2KA 010 278-321
200601093	2PG 964 295-121	1 346 724 00	1GA 996 020-001	9 803274 4	1AA 004 109-031	001 757 20	1GA 998 534-001
200601093	2PG 964 295-127	1 347760 10	9EL 118 614-011	9 803936 9	2TJ 001 633-211	001 758 00	8GS 007 949-261
200603004	8GP 003 594-121	1 40 172 0111	1GB 996 080-021	9 804137 1	2SB 003 014-151	00131111	2BM 003 647-067
200606017	8JA 007 158-001	1 40 179 0021	1GA 998 522-011	9 804245 9	2KA 001 386-281	00143290	1NA 008 283-001
200923055	2PS 006 717-031	1 40 179 0031	1GA 998 522-011	9 804591 0	2RL 007 551-001	00144610	4DW 009 492-111
200923055	2PS 006 717-037	1 40 572 0011	1GA 996 083-011	9 804617 1	1GB 006 213-101	00144580	2BA 009 001-431
445151	2SD 004 460-011	1 40 572 0021	1GA 007 506-681	9 804617 1	1GB 006 213-107	00144600	9XD 161 119-017
445157	2SD 004 460-017	1 401 720 11	1GB 996 080-021	9 804669 8	9EL 136 825-011	00148880	1GL 008 090-201
445157	2SD 004 460-017	1 401 720 12	1GA 996 083-011	9 804669 9	9EL 136 825-001	00148880	1GL 008 090-207
445158	2SD 004 460-001	1 401 720 16	1GA 996 083-011	9 804750 6	9EL 860 627-001	00172360	1GD 996 193-001
445164	2KA 003 389-061	1 401 790 02	1GA 998 522-011	9 813 500	1GA 006 991-091	00172360	1GD 996 193-051
445164	2KA 003 389-062	1 401 790 03	1GA 998 522-011	9 961 9A 1	9DX 859 626-001	00172370	1GA 995 193-001
445164	2KA 003 389-068	1 405 720 01	1GA 996 083-011	B 503 078	2SE 002 582-071	002 338 50	2BE 003 014-251
445166	2KA 001 378-127	1 405 720 02	1GA 007 506-681	E46821	1GA 998 522-011	002 338 50	2BE 003 014-257
445166	2KA 001 378-207	1 407722 12	1GA 998 525-001	G841783	1GA 998 522-011	006 642 10	2PF 003 014-071
445167	2XS 950 071-031	1 414469 0	8GD 002 078-121	H 40556	8GA 002 071-131	006 642 20	2SA 003 014-051
445177	2SD 006 040-131	1 414809 0	8GA 006 841-121	H 40556	8GA 002 071-133	007 463 20	1GA 998 522-011
445178	2SD 006 040-137	1 414809 0	8GA 006 841-123	K 965 604	2SD 001 693-011	007 752 00	2RL 006 846-001
445178	2SD 006 040-141	1 414819 0	8GA 002 073-121			007 752 10	8JB 850 434-011
445178	2SD 006 040-147	1 414819 0	8GA 002 073-123			007 752 20	9GH 096 532-001
445403	8RA 002 020-001	1 415159 0	8GH 002 090-133			007 776 20	2MT 006 717-047
445403	8RA 002 020-002	1 415159 0	8GH 002 090-136			007 828 00	9GP 003 995-801
445426	8RL 002 009-021	1 89124A 2	2PS 003 748-121			013 712 10	2SE 002 514-171
445427	8RA 003 326-001	1 89124A 2	2PS 003 748-127			013 712 20	2SD 002 514-161
445427	8RA 003 326-002	1 900034 52241	8GA 002 071-131			013 712 30	9EL 119 614-031
503108	2PG 003 057-011	1 900034 52241	8GA 002 071-133			013 733 0	1GA 007 506-001
		1 900034 52246	8GD 002 078-121			013 733 0	1GA 007 506-002
		1 955175 C2	1AB 008 888-051			013 733 0	1GA 007 506-007
0 111950 1	1GA 006 991-021	1 983579 C1	2KA 003 389-061			015 046 00	9EL 340 829-011
0 112255 4	1AB 004 231-001	1 983579 C1	2KA 003 389-062			015 046 10	9EL 340 829-001
0 211950 2	2VP 006 040-111	1 983579 C1	2KA 003 389-068			017 715 90	9EL 859 020



Hersteller-Nr. / HELLA-Nr. Gegenüberstellung

Claas	HELLA	Claas	HELLA	DAF	HELLA	DAF	HELLA
031 806 20	2KA 003 389-061	140 786 90	1GA 995 506-001	086 7440	9DF 112 246-001	086 8230	2VP 008 204-101
031 806 20	2KA 003 389-062	140 786 91	1GA 995 506-001	086 7443	1AA 004 109-031	086 8288	2VD 007 323-131
031 806 20	2KA 003 389-068	181 283.20	1GA 996 661-001	086 7444	1G3 003 710-021	086 8289	2VD 007 323-141
031 832 20	2BN 964 169-051	2145	9GH 993 988-007	086 7445	1G4 003 470-051	086 8290	2VP 007 323-091
031 832 20	2BN 964 169-057	216 609.0	8GA 002 071-121	086 7446	1GA 006 876-001	086 8291	2VP 007 323-101
031 832 30	2BA 964 169-041	216 609.0	8GA 002 071-123	086 7447	1GA 006 991-021	086 8292	2PS 008 643-011
031 832 30	2BA 964 169-047	434 011 8	2JA 003 231-001	086 7448	1GA 006 991-041	086 8292	2PS 008 643-017
031 832 40	2TA 964 169-061	4-41002030250	2JA 002 661-001	086 7449	1GA 006 991-091	086 8293	2ZR 964 169-511
031 832 40	2TA 964 169-067	4-41004190120	2RL 008 061-111	086 7450	1GA 007 506-001	086 8293	2ZR 964 169-517
0310 4840	9RA 003 326-031	4-41004190324	8JA 001 909-001	086 7450	1GA 007 506-002	086 8295	2SD 964 169-411
041 592 10	9EL 854 912-001	4-41005031095	2JA 006 487-261	086 7450	1GA 007 506-007	086 8296	2NE 964 169-021
043 087 91	2JA 001 357-002	4-41008190050	2JA 003 354-001	086 7451	1GA 998 525-001	086 8296	2NE 964 169-027
048 899 90	1GA 996 188-001	4-43000000180	1G0 996 176-131	086 7452	1S3 001 117-041	087 1191	2PS 003 057-051
048 899 91	1GA 996 288-001	4-43000000180	1G0 996 176-137	086 7454	2BA 007 135-001	087 1191	2PS 003 057-057
049 714 00	2BE 343 130-081	4-46000000470	2JA 343 570-141	086 7455	2BM 006 692-021	087 1201	1GA 007 506-081
054 709 10	9XS 124 218-027	4-48000000230	2RL 008 061-101	086 7455	2BM 006 692-027	087 1215	2RL 007 900-001
057 097 51	1G4 003 470-051	4-48000001240	2JA 003 354-031	086 7456	2BM 009 320-807	087 1569	9XX 340 220-011
058 294 90	2BE 010 102-001	4-48000001250	2AB 001 208-001	086 7457	2JA 004 531-011	087 1569	9EL 115 830-001
058 368 00	1EA 993 975-011	4-48000001260	2JA 343 660-101	086 7458	2JA 007 372-001	087 1898	9EL 147 096-031
058 368 00	1EA 993 975-017	4-48000001260	2JA 343 660-107	086 7459	2KA 001 389-101	087 8909	9EL 147 096-021
058 368 10	1EA 993 975-021	4-48000001270	2JA 343 570-051	086 7461	2KA 003 389-001	087 8982	2PS 008 616-011
058 368 10	1EA 993 975-027	4-48000001280	2JA 343 700-271	086 7462	2KA 003 389-211	087 8982	2PS 008 616-017
058 489 90	2KA 003 738-057	4-49000004490	8KW 701 235-033	086 7462	2KA 003 389-217	087 8984	2XS 963 959-031
059 157 10	2BA 003 014-111	4-500 106 990	2JA 001 357-002	086 7463	2KA 340 118-001	087 8985	9EL 856 010-001
059 157 20	2SD 003 182-051	4-50077 521.0	8JB 850 434-011	086 7464	2NE 003 236-001	087 8995	2SA 003 734-121
059 157 20	2SD 003 182-057	4-50077 5220	9GH 096 532-001	086 7464	2NE 003 236-008	087 8996	2NE 003 734-091
059 157 30	2SD 003 182-061	4-50625 586.0	2JA 006 447-041	086 7468	2PG 003 057-011	087 8998	1F8 006 800-311
059 157 30	2SD 003 182-067	4-60000270000	2JA 003 231-001	086 7469	2PG 003 748-151	087 9047	9EL 136 819-031
059 157 40	8RA 003 326-001	4-60000280000	1GA 005 060-001	086 7470	2PG 962 964-041	087 9082	2SE 997 008-001
059 157 40	8RA 003 326-002	501 003 2	2JA 004 531-001	086 7472	2PS 003 748-121	087 9085	9EL 997 332-001
059 197 30	9EL 110 536-001	551	8JA 003 526-001	086 7472	2PS 003 748-127	087 9100	2ZR 005 860-151
059 197 40	9EL 118 614-011	6-27906100020	8GA 002 071-251	086 7473	2PS 003 748-161	087 9101	2ZR 997 506-391
059 510 10	2KA 001 386-231	685 403 0	2KA 001 386-281	086 7473	2PS 003 748-167	087 9102	2ZR 005 700-191
059 538 50	8JA 001 909-001	817 623 8	2JA 001 364-001	086 7474	2PS 006 717-061	087 9123	1F8 007 560-301
059 758 90	1AB 996 157-091	836 254 0	2BA 003 014-011	086 7474	2PS 006 717-067	087 9124	1F8 007 560-321
059 846 10	2ZR 964 169-031	875 059 030353	2SD 002 582-011	086 7475	2PS 007 972-011	087 9125	1F8 006 800-321
059 846 10	2ZR 964 169-037	875 059 030353	2SD 002 582-017	086 7475	2PS 007 972-017	087 9143	9EL 134 296-051
059 846 10	1AB 996 157-081	875 059 030354	2SD 002 582-021	086 7476	2PS 008 382-001	087 9144	9EL 134 296-041
059 846 10	1AB 996 157-131	875 059 030354	2SD 002 582-027	086 7476	2PS 008 382-007	087 9145	2SA 005 603-021
060 405 30	2BM 002 652-031	908 490 301	2JA 003 232-001	086 7477	2PS 008 382-811	087 9145	2SA 005 603-027
062 228 60	2BM 002 652-031	940 350 0	9EL 950 315-001	086 7477	2PS 008 382-817	087 9147	9EL 119 614-031
062 228 60	2JA 006 447-041	940 351 0	9EL 950 315-031	086 7479	2PS 008 643-031	087 9147	1FE 006 300-001
062 289 80	2BE 003 447-001	968 997 0	2SE 004 623-001	086 7479	2PS 008 643-037	087 9183	2VA 004 887-031
062 290 70	1AE 003 427-011	968 997.0	2SE 004 623-007	086 7481	2RL 007 337-001	087 9122	1F8 007 560-311
062 438 72	2SA 001 259-751		HELLA	086 7482	2RL 008 060-111	088 0195	2VP 007 500-421
062 438 72	2SA 001 259-757		9DS 121 707-001	086 7483	2SB 003 014-151	088 0196	2VD 007 500-411
062 455 90	2BE 001 259-061	006 6613	6ED 708 919-001	086 7484	2SD 001 680-271	088 0215	2XA 959 560-401
062 456 00	2SB 001 259-261	006 6614	2XS 950 071-031	086 7485	2SD 001 680-281	088 0215	2XA 959 560-407
062 558 60	2JA 006 447-041	006 7392	1A7 003 099-011	086 7486	2SD 003 184-031	088 0216	2XA 959 790-401
062 571 90	1GB 006 213-111	008 0796	1K0 008 191-041	086 7486	2SD 003 184-037	088 0216	2XA 959 790-407
062 571 90	1GB 006 213-117	008 191047	1K0 008 191-047	086 7487	2SD 003 184-041	088 1373	2ZR 003 734-041
062 591 40	1GB 006 213-101	008 191047	2AB 004 532-051	086 7487	2SD 003 184-047	088 1374	2DA 003 734-011
062 591 40	1GB 006 213-107	008 3764	2AB 004 532-057	086 7488	2SE 001 685-221	088 1375	2BA 003 734-001
064 398 00	2XS 005 020-021	008 3764	1N0 008 582-011	086 7488	2SE 001 685-227	088 2004	2VD 007 500-201
065 817 70	2SW 003 185-041	008 582017	1N0 008 582-017	086 7489	2SE 002 578-701	088 2009	8GS 007 949-261
065 817 70	2SW 003 185-047	008 582017	8GA 002 071-241	086 7489	2SE 002 578-707	088 2011	2SE 003 167-031
065 828 40	1S0 001 430-011	011 9033	2PF 001 647-031	086 7490	2SE 007 547-041	088 2012	2SD 003 167-021
065 829 50	1G3 005 760-001	017 3732	2PF 001 647-037	086 7491	2SK 340 101-001	088 2013	2JA 003 354-051
065 840 30	2KA 001 386-281	017 3732	8GA 002 073-241	086 7492	2SK 340 101-011	088 2014	2PS 007 943-321
067 144 00	8RA 002 016-111	017 6043	1G4 003 470-031	086 7493	2TM 003 748-011	088 2062	2VP 340 400-121
068 225 80	2BA 001 277-021	027 3336	2BA 001 416-011	086 7498	2VB 007 547-171	088 2063	2VP 340 400-131
068 225 90	2BA 001 277-011	029 9634	2BA 001 416-021	086 7499	2VD 008 205-011	088 2064	2VP 340 400-151
073 639 60	9GH 126 647-011	029 9635	9EL 146 491-001	086 7500	2VD 008 205-021	088 2065	2VP 340 400-171
075 107 10	2SD 003 167-011	046 7569	2SE 001 688-151	086 7502	2VA 008 205-021	088 2065	2VP 340 400-151
075 107 30	2SD 003 167-021	053 2655	8GA 002 071-251	086 7503	2VA 340 450-021	088 2083	8RA 004 412-001
07946400	2KA 003 389-061	053 4597	8HG 002 365-001	086 7504	2XA 959 790-411	088 2084	8RA 004 412-011
07946400	2KA 003 389-062	055 2953	2BA 003 014-111	086 7504	2XS 005 020-001	088 2085	8RA 004 412-021
07946400	2KA 003 389-068	055 7060	2KA 001 378-041	086 7504	2XS 005 020-002	088 2235	2BA 008 260-001
081 969 81	8RW 341 235-007	055 7096	2PF 001 259-631	086 7505	2XS 008 078-001	088 2236	2BA 008 260-007
083 529 40	2PF 003 563-177	056 0333	2SE 001 685-201	086 7505	2XS 008 078-007	088 2331	1NE 008 773-031
091 730 10	1G5 003 241-071	056 3047	2SD 001 685-211	086 7506	2XS 955 031-001	088 7342	2VD 003 567-371
092 959 20	8JA 001 914-011	056 3048	2SD 001 685-218	086 7513	4RA 965 400-001	088 7343	9XD 863 828-001
094 079 70	9EL 136 833-001	056 3048	2PF 001 648-171	086 7520	6ED 004 778-001	088 7349	2RL 007 017-071
094 576 20	2PF 001 634-101	057 4235	2ZR 001 423-001	086 7526	8GH 002 089-361	088 7349	2VP 340 400-147
094 576 40	2SD 002 776-241	061 4367	8JA 001 915-001	086 7527	8HG 006 294-021	088 7350	2VP 340 400-151
094 576 40	2SD 002 776-247	062 1969	9GH 096 532-001	086 7528	8JA 001 909-011	088 7350	2VP 340 400-171
094 576 60	2SE 002 776-211	063 3406	2JA 003 231-001	086 7539	8JE 340 060-011	088 7639	1F8 009 797-121
094 576 60	2SE 002 776-217	064 1800	2JA 003 354-001	086 7549	8RA 002 016-121	088 7640	1F8 006 800-341
096 899 80	2SD 004 623-028	067 6003	9EL 101 353-001	086 7550	8RA 003 326-031	088 7685	2BA 964 169-507
096 978 50	2XS 950 071-031	069 2279	2XW 003 146-001	086 7551	8RA 003 326-051	088 7685	2BA 964 169-517
096 989 70	2SE 004 623-001	069 2421	9ES 106 588-001	086 7557	8RA 964 292-001	088 8487	9EL 862 141-021
096 989 70	2SE 004 623-007	069 2705	1G5 003 241-081	086 7557	9BG 121 587-031	088 8498	2VP 340 930-011
097 025 50	2SD 006 040-161	069 4231	9EL 120 240-011	086 7558	9BG 121 587-037	088 8499	2VP 340 930-001
097 025 50	2SD 006 040-167	069 6363	9EL 110 737-001	086 7558	9EL 107 368-001	088 8500	9EL 340 829-031
100 221 40	1BL 008 193-011	069 8807	2SD 001 688-141	086 7560	9EL 111 647-001	088 8501	9EL 340 829-021
100 221 40	1BL 008 193-017	070 2462	2AB 004 532-051	086 7561	9EL 117 334-001	088 8539	1FE 008 773-001
100 221 45	8GH 007 157-241	075 5355	2AB 004 532-057	086 7562	9EL 118 700-001	088 8540	1GM 996 136-131
100 221 46	2BA 008 221-001	075 5355	2NE 003 734-091	086 7568	9EL 118 701-001	088 8541	1FE 006 300-041
100 221 46	2BA 008 221-007	078 996	2KA 001 386-301	086 7568	9EL 119 544-021	088 8549	1FE 008 773-081
100 222 55	8GA 006						

Hersteller-Nr. / HELLA-Nr.

Gegenüberstellung



DAF	HELLA	DAF	HELLA	DAF	HELLA	DAF	HELLA
090 6470	1DL 007 872-037	090 6628	2XS 340 827-121	130 2727	2PS 006 717-037	137 8137	2PS 962 964-018
090 6471	1DL 007 872-047	090 6631	2ZR 965 039-121	130 2728	2PS 006 717-061	138 2999	2KA 001 386-231
090 6472	1DL 007 872-077	090 6633	2ZR 965 039-127	130 2728	2PS 006 717-067	138 3020	1NE 006 300-051
090 6473	1DL 007 872-087	090 6632	2ZR 996 179-701	130 2729	9EL 141 135-031	139 1259	2SA 001 259-751
090 6474	1E3 996 160-637	090 6633	2ZR 996 506-501	130 4073	2ZR 003 315-041	139 1259	2SA 001 259-757
090 6475	1E3 996 160-647	090 6636	9DR 104 336-001	130 4095	9EL 132 404-001	139 4332	8XS 147 945-001
090 6476	1E3 996 160-671	090 6639	9EL 119 544-001	130 4096	9EL 132 403-001	139 9200	2NE 003 315-011
090 6477	1E3 996 160-681	090 6640	9EL 119 544-111	131 1220	2XW 007 146-011	139 9392	9EL 119 977-001
090 6478	1EB 996 167-177	090 6641	9EL 132 215-001	131 7460	1H3 002 456-032	139 9393	2ZR 003 315-041
090 6479	1EB 996 167-187	090 6642	9GD 087 883-355	133 5901	1GA 007 506-011	142 7048	2PF 003 057-041
090 6485	1G4 003 470-141	090 6643	1GD 102 484-001	133 5901	1GA 007 506-012	142 7049	2SA 003 057-021
090 6485	1G4 003 470-147	090 6644	9GT 074 132-001	133 6853	2RL 007 550-011	142 7050	2PF 001 648-161
090 6486	1G4 003 470-141	090 6645	9GT 143 133-007	134 1734	1GA 003 470-031	142 7051	2BA 003 014-111
090 6486	1G4 003 470-147	090 6646	9NM 858 114-011	134 4984	2PF 001 259-631	142 7052	1F8 006 800-221
090 6487	1GA 007 506-431	090 6648	9XD 130 261-001	134 6293	8HG 006 294-011	142 7053	2SD 001 699-061
090 6488	1GA 007 506-681	090 6649	9XX 340 173-801	135 0426	2PS 007 943-011	142 7054	2SD 001 699-511
090 6491	1GA 996 161-581	090 6673	2XS 005 020-011	135 0426	2PS 007 943-017	142 7058	2KA 997 011-021
090 6492	1GA 996 179-001	090 6673	2XS 005 020-017	135 0427	2PS 007 943-021	142 7059	9EL 109 139-001
090 6493	1GA 996 361-011	090 6792	2ZR 003 236-051	135 0427	2PS 007 943-027	142 7061	9EL 117 330-001
090 6494	1GA 996 361-171	090 6792	2ZR 003 236-057	135 3664	8JB 850 434-011	142 7062	9EL 108 435-001
090 6495	1GA 997 506-157	090 6794	2RL 008 183-101	135 3665	9GH 096 532-001	142 7063	9EL 135 266-001
090 6496	1GA 997 506-557	090 7333	9EL 990 633-031	135 4854	8GP 003 594-121	142 7064	9EL 109 208-011
090 6497	1GL 008 090-211	090 7334	9EL 990 633-041	135 4855	8GP 002 095-241	143 5116	2KA 001 386-281
090 6497	1GL 008 090-217	090 7335	4RD 933 332-061	135 4856	8GM 002 091-121	143 5134	9EL 122 689-021
090 6499	1HS 998 502-051	090 7365	2PS 006 645-991	135 4857	8GM 002 091-241	143 5318	8JB 001 933-031
090 6500	1NO 009 295-057	090 7385	9NM 862 741-001	135 4858	8GH 002 089-133	143 5321	9XD 857 445-801
090 6501	1NO 009 295-067	090 7573	2PF 959 590-212	135 4858	8GH 002 089-136	143 5326	8HG 006 294-051
090 6502	1NL 008 090-117	090 7573	2PF 959 590-217	135 4860	8GH 002 857-241	143 5327	9GT 963 129-001
090 6504	2BA 965 039-101	090 7573	2PF 959 590-218	135 4861	8GP 003 594-141	144 1064	1G3 996 001-271
090 6504	2BA 965 039-107	090 7574	2PF 959 590-202	135 4862	8GM 002 092-121	144 3100	1F8 007 560-041
090 6505	2BA 965 039-141	090 7574	2PF 959 590-207	135 4863	8GM 002 092-241	144 4311	1F8 007 560-561
090 6505	2BA 965 039-147	090 7580	8KB 900 299-001	135 4864	8GM 002 091-131	144 4312	1F8 007 560-571
090 6506	2BA 965 039-091	090 7596	2XS 005 020-011	135 4865	8GA 002 071-121	145 0612	2JA 007 373-071
090 6507	2KA 005 049-011	090 7596	2XS 005 020-017	135 4865	8GA 002 071-123	145 1777	9GD 858 086-001
090 6507	2KA 005 049-017	090 7635	2PF 959 570-202	135 4866	8GA 002 071-241	148 7290	2SK 003 567-661
090 6508	2KA 340 828-001	090 7635	2PF 959 570-207	135 4867	8GP 002 068-121	148 7291	2SK 003 567-651
090 6512	2NE 965 039-111	090 7750	1GA 996 242-111	135 4868	8GP 002 066-121	148 7327	9EL 860 627-001
090 6512	2NE 965 039-117	090 7781	9NM 858 114-001	135 4869	8GP 002 066-241	148 7446	2BE 003 184-061
090 6513	2PF 003 563-187	090 7784	2NE 959 011-501	135 4870	8GP 002 095-121	148 9041	2BE 003 184-051
090 6514	2PF 008 221-011	090 7878	9DX 860 438-001	135 4871	8GA 002 073-121	148 9286	2KA 004 525-001
090 6514	2PF 008 221-017	090 7879	2VP 003 567-111	135 4871	8GA 002 073-123	148 9286	2PC 964 295-111
090 6515	2PC 340 000-111	090 7880	2VP 003 567-121	135 4872	8GA 002 073-241	148 9727	2PC 964 295-117
090 6516	2PF 962 964-071	090 7880	2VP 003 567-127	135 4873	8GP 003 594-241	148 9728	1ND 005 700-841
090 6517	2PF 965 039-151	090 7949	9AG 141 819-011	135 4875	8GP 002 067-121	151 7076	1F1 009 094-051
090 6519	2PG 340 000-121	090 7950	2SD 006 040-031	135 4875	8GP 002 067-123	152 6141	2RL 007 900-201
090 6520	2PS 340 000-001	090 7950	2SD 006 040-037	135 4877	8GP 002 067-241	152 1141	2VF 006 040-301
090 6521	2PS 340 000-011	090 8060	2VP 340 961-211	135 4878	8GD 002 078-121	152 1141	2VF 006 040-307
090 6522	2PS 340 000-021	090 8061	2VP 340 961-221	135 4879	8GD 002 078-241	152 2232	2VF 006 204-181
090 6523	2PS 340 000-041	090 8130	2RL 010 979-001	135 4880	8GP 002 068-241	152 2243	2SD 003 182-051
090 6524	2PS 340 000-051	090 8131	2RL 010 979-011	135 4881	8GM 002 091-251	152 2243	2SD 003 182-057
090 6526	2PS 340 000-171	090 8458	1FA 008 283-011	135 4882	8GH 002 090-133	152 2278	2VD 008 204-191
090 6533	2RL 006 846-111	090 8461	2XS 011 744-111	135 4882	8GH 002 090-136	152 2386	2VD 008 204-091
090 6534	2RL 007 017-051	090 8462	2XS 011 744-101	135 4883	8GH 002 090-253	152 2387	2VP 008 204-081
090 6537	2RL 007 337-041	090 8463	2XS 011 744-031	135 4883	8GH 002 090-253	152 3548	2VP 006 040-121
090 6538	2RL 007 337-057	090 8477	2VP 007 323-011	135 4884	8GA 002 071-133	152 3548	2VP 006 040-127
090 6539	2RL 007 337-111	090 8478	2VP 007 323-021	135 4884	8GA 002 071-131	152 3987	1F3 009 094-031
090 6541	2RL 007 551-011	090 8490	2RL 011 484-001	135 4885	8GA 002 071-251	152 4085	9EL 147 097-001
090 6542	2RL 007 552-011	090 9151	2DA 343 106-011	135 4886	8GA 002 072-241	152 4090	2VD 005 300-551
090 6543	2RL 007 553-011	090 9151	2DA 343 106-017	135 4887	8GH 002 089-253	152 4091	2VD 005 300-581
090 6544	2RL 008 060-011	090 936	2RL 007 337-031	135 4887	8GH 002 089-253	152 4092	9EL 134 301-011
090 6545	2RL 008 061-011	091 0344	9XX 340 882-001	135 4888	8GJ 002 525-131	152 4097	2SB 009 362-011
090 6546	2RL 008 062-011	091 0345	9XX 340 883-001	135 4888	8GJ 002 525-136	152 4100	2BA 009 001-107
090 6547	2RL 008 062-111	091 0346	9XX 340 884-001	135 4889	8GJ 002 525-251	152 4101	2ZR 009 001-011
090 6548	2RL 008 063-011	091 0347	9XX 340 879-001	135 4890	8GM 002 094-241	152 4101	2ZR 009 001-017
090 6549	2RL 008 063-111	091 0348	9XX 340 880-001	135 4893	8GJ 002 525-281	152 4102	2SA 008 405-011
090 6550	2RL 008 065-011	091 0349	9XX 340 881-001	135 4894	8GA 002 071-271	152 4102	2SA 008 405-017
090 6551	2RL 008 065-111	091 0355	2VA 006 040-071	135 4895	8GA 002 071-261	152 4337	2SK 005 883-011
090 6552	2RL 008 181-011	091 0355	2VA 006 040-077	135 4896	8GP 002 067-261	152 4392	2BA 008 221-001
090 6554	2RL 008 182-011	091 1021	2SB 001 423-097	135 7075	2VD 008 204-251	152 4392	2BA 008 221-007
090 6555	2RL 008 182-111	091 1598	2BA 996 012-071	135 7076	2VP 008 204-241	152 4393	2ZR 008 221-051
090 6556	2RL 008 183-011	091 1599	9EL 990 034-041	135 7426	2BA 007 135-011	152 4393	2ZR 008 221-057
090 6558	2TM 008 645-941	091 1701	2XS 011 744-161	135 8193	2XS 955 232-001	152 4394	2XA 008 221-021
090 6558	2TM 008 645-947	091 1702	2XS 011 744-171	135 8201	8KA 962 886-001	152 4394	2XA 008 221-027
090 6559	2RL 008 965-011	091 1703	2XS 011 744-081	135 8320	8HG 006 294-041	152 4395	2SB 008 221-001
090 6562	2RL 008 967-011	091 1704	2XS 011 744-071	135 8321	8HG 006 294-021	152 4396	1FA 008 284-011
090 6563	2RL 008 967-041	091 1710	8HG 340 489-001	135 8779	2RL 006 846-011	152 4399	8HG 160 409-002
090 6566	2SA 965 039-081	091 1721	2SD 344 100-001	135 8780	9EL 859 020-001	152 4400	2PS 008 645-601
090 6566	2SA 965 039-087	091 17212	2SD 344 100-001	135 8781	9EL 950 315-061	152 4400	2PS 008 645-607
090 6567	2SB 965 039-131	091 17222	2SD 344 100-101	135 8782	9EL 950 315-061	152 4401	1GM 996 134-171
090 6567	2SB 965 039-137	091 2460	8KL 340 412-001	135 8783	9EL 950 315-001	152 4403	2NE 008 221-037
090 6569	2SD 343 130-227	091 2461	9EL 136 819-011	135 8784	9EL 950 315-031	152 4403	2XA 008 221-021
090 6570	2SD 343 130-337	091 2462	9EL 137 792-011	135 8786	2VP 007 907-031	152 4404	2XA 008 221-027
090 6571	2SD 343 130-397	1 526 765	2SD 001 693-011	135 8786	2VP 007 907-037	152 4404	2XA 008 221-027
090 6573	2SK 340 101-031	121 2109	1FD 005 700-051	135 8787	2VP 007 907-041	152 4405	8KA 152 134-007
090 6577	2VA 343 640-117	121 2111	1ND 005 700-061	135 8787	2VP 007 907-047	152 4430	2PT 009 496-801
090 6578	2VA 343 640-207	121 2113	1FD 135 198-011	135 8788	9EL 150 965-001	152 4432	8XU 009 362-111
090 6579	2VB 343 640-297	121 2115	1ND 136 933-011	135 8789	9EL 150 966-001	152 4433	8XU 009 362-101
090 6582	2VP 006 440-397	121 2127	2TJ 001 633-211	135 8790	2KA 007 929-001	152 4434	9HB 163 085-012
090 6583	2VP 006 440-407	122 6138	8JA 003 526-001	135 8790	2KA 007 929-007	152 4435	9HB 161 112-012
090 6585	2VP 340 450-141	123 0972	2PF 001 647-031	135 8791	2XS 955 260-001	152 4449	9XD 161 119-007
090 6586	2VP 340 450-151	123 0972	2PF 001 647-037	135 8791	2XS 955 260-007	152 4450	8JD 156 150-807
090 6587	2VP 340 450-441	125 0158					



Hersteller-Nr. / HELLA-Nr. Gegenüberstellung

DAF	HELLA	DAF	HELLA	DAF	HELLA	Demag	HELLA
152 6159	9EL 136 825-011	152 9493	2BA 011 172-421	152 9626	2DA 343 106-211	05830540	2AA 001 200-011
152 6168	2VP 006 040-111	152 9494	2BA 011 172-431	152 9627	2DA 343 106-231	05830540	2AA 001 200-012
152 6168	2VP 006 040-117	152 9495	2BA 343 390-071	152 9628	2DA 343 800-047	05831040	2AA 001 200-151
152 6256	2VP 340 931-001	152 9496	2BA 344 200-037	152 9629	2DA 959 071-237	05833240	2PF 001 259-631
152 6257	2VP 340 931-011	152 9497	2BA 344 200-341	152 9630	2DA 959 071-737	05834340	2SA 001 259-751
152 6258	1TA 003 570-001	152 9498	2BA 959 011-301	152 9677	2SL 003 567-691	05834340	2SA 001 259-757
152 6341	2BA 002 324-001	152 9499	2BA 959 822-601	1526763	2SE 001 680-301	05835540	9XS 027 639-001
152 6360	9EL 115 003-055	152 9500	2BA 964 169-311	1529 577	2VP 340 961-141	058380	2JA 003 232-001
152 6377	2VA 343 640-071	152 9501	2BA 980 607-201	1529558	2SD 959 050-401	05838040	2JA 003 232-011
152 6377	2VA 343 640-077	152 9502	2BA 980 607-701	153 3600	9DW 196 483-001	0870693	1G3 996 001-301
152 6378	2VP 343 640-021	152 9503	2DA 011 172-461	153 36000	9DW 196 483-001	0870693	1G4 003 470-051
152 6378	2VP 343 640-027	152 9504	2PF 009 514-001	153 3685	2RL 011 484-011	0882340	2KA 003 168-021
152 6447	2KA 010 278-011	152 9505	2PF 009 514-011	153 6974	2JA 004 531-001	11481912	1F8 007 560-571
152 6447	2KA 010 278-017	152 9508	2TM 008 645-661	161 6169	2RL 008 061-101	12592299	8GA 002 083-251
152 6448	2KA 010 278-021	152 9509	162 2273	162 2273	1F8 007 560-131	14956440	2AA 001 200-031
152 6495	2PS 008 645-301	152 9510	2XA 959 560-411	162 2671	2SL 003 567-311	15884540	8GH 002 090-251
152 6522	1NE 138 555-011	152 9511	1F3 009 094-031	162 3564	1FE 002 537-191	15884540	8GH 002 090-253
152 6681	9EL 340 829-011	152 9512	1F1 009 094-041	162 4964	2ZR 001 193-011	159 937 40	8GH 002 090-258
152 6686	2VP 340 942-101	152 9513	1F1 009 094-091	162 4964	2KA 006 896-001	15933340	2AA 001 200-031
152 6686	2VP 340 942-111	152 9515	1F3 009 094-021	162 5985	2KA 006 896-007	17419312	2AA 001 200-131
152 6687	2VP 340 942-101	152 9516	1F3 009 094-061	162 5986	2VD 008 204-251	18015040	1GA 007 506-391
152 6688	9EL 340 829-051	152 9517	1F3 009 094-071	163 6919	2VP 008 204-241	18015040	2SE 002 578-701
152 6716	5DS 009 552-011	152 9518	1F3 010 119-001	163 6919	5DV 008 856-001	18015040	2SE 002 578-707
152 6764	2SE 001 680-291	152 9519	1F3 010 119-011	163 7337	5DV 008 856-007	18015040/41485440	2SE 002 578-707
152 6858	1GA 996 142-011	152 9520	1F3 010 119-021	163 7337	8GH 007 157-121	18015240	2BA 003 014-111
152 6897	4RA 003 530-051	152 9521	1F8 007 560-731	163 7338	8GH 007 157-241	18085740	2BA 002 324-001
152 6898	1F8 162 870-011	152 9522	1F8 007 560-331	164 4058	2RL 008 061-111	18085940	8RL 002 009-021
152 6903	2PF 004 081-107	152 9523	1F8 007 560-411	164 4059	1F8 007 560-211	18089740	2SB 003 014-151
152 6949	2XD 010 311-001	152 9524	1F8 007 560-421	165 984	9EL 102 240-031	19648940	2SD 003 167-021
152 6974	2JA 004 531-001	152 9525	1F8 009 797-101	166 0613	9GD 863 033-001	19649040	2SE 003 167-031
152 7006	1GO 996 176-001	152 9526	1F8 009 797-111	167 1839	2XT 009 098-017	19679740	2SD 001 699-061
152 7006	1GO 996 176-002	152 9527	1F8 009 797-111	168 3694	1GA 007 506-021	19932512	2VP 340 888-011
152 7006	1GO 996 176-007	152 9528	1F8 009 797-131	168 3695	1F8 006 800-401	19932512	2VP 340 888-017
152 7012	2SK 340 101-021	152 9529	1F8 009 797-321	168 4027	8JD 008 151-011	19932612	2VP 340 888-001
152 7013	2VB 004 887-011	152 9530	1F8 009 797-331	168 9949	1F8 007 560-201	19932612	2VP 340 888-007
152 7014	2VP 004 887-021	152 9531	1F8 009 797-351	169 9435	9EL 662 141-001	20892340	2KA 003 168-021
152 7113	2BA 009 204-051	152 9532	1F8 009 797-421	173 1959	2PS 008 645-001	22044312	8JA 003 526-001
152 7113	2BA 009 204-057	152 9533	1FE 008 773-011	173 1959	2PS 008 645-007	22581012	1GA 007 506-491
152 7115	8KA 340 822-071	152 9534	2VP 340 942-001	179 5534	8GS 861 955-021	231 14112	2ZR 002 694-001
152 7131	2PG 003 057-061	152 9535	2VP 340 942-011	183 3559	1AT 003 099-011	23246012	9EL 122 689-021
152 7131	2PG 003 057-067	152 9536	2VP 340 932-001	187 0850	8GS 861 955-021	23435140	8HG 002 240-031
152 7148	2PS 008 645-167	152 9537	2VP 340 932-011	187 1834	2PS 008 645-891	23463940	8GH 002 080-251
152 7149	9EL 340 208-021	152 9538	2VP 340 934-101	192 2467	2PS 345 600-071	23463940	8GH 002 080-253
152 7150	2VD 007 323-031	152 9539	2VP 340 934-111	192 2467	2PS 345 600-077	23463940	8GH 002 080-258
152 7151	2VD 007 323-041	152 9540	2SA 011 172-441	196 1901	9EL 183 432-001	24090712	2XW 007 146-001
152 7152	9EL 146 887-001	152 9542	2SB 343 390-091	196 2467	2PS 345 600-071	24429540	8HG 002 240-021
152 7178	1F8 007 560-631	152 9543	2SB 959 010-301	196 2467	2PS 345 600-077	25003540	8JA 001 909-011
152 7179	1FE 008 773-051	152 9544	2SB 959 821-601	196 2482	2PS 345 600-011	25503540	8JA 001 909-001
152 7180	2XS 340 827-131	152 9545	2SB 964 169-301	196 2482	2PS 345 600-017	25503540	8JA 001 909-011
152 7181	2XS 340 447-001	152 9546	2SB 980 606-201	196 2616	2TM 345 600-311	25505040	2XS 003 168-071
152 7200	2VP 340 940-101	152 9547	2SB 980 606-701	196 2616	2TM 345 600-317	25519040	2XS 005 020-011
152 7201	2VP 340 940-111	152 9548	2SD 343 390-011	196 2664	2PG 345 600-401	25519040	2XS 005 020-011
152 7224	2PT 010 458-801	152 9549	2SD 343 390-401	196 2665	2PS 345 600-021	25549140	2AA 001 200-041
152 7225	2PT 010 458-811	152 9549	2SD 343 390-407	196 2666	2PS 345 600-041	25561940	2XS 005 020-011
152 7226	2PT 010 458-821	152 9550	2SD 343 910-001	196 3100	2PS 345 600-197	25643240	2SD 003 167-011
152 7227	2PT 010 458-831	152 9551	2SD 343 910-017	1981861	2VP 012 381-221	25695440	8RA 003 326-001
152 7228	2PT 010 458-841	152 9552	2SD 343 910-027	1981862	2VD 012 381-211	25695440	8RA 003 326-002
152 7229	2PT 010 458-851	152 9554	2SD 344 200-001	1981863	2VP 012 381-241	26984840	8JA 001 925-001
152 7230	2PT 010 458-861	152 9555	2SD 344 200-071	1981864	2VD 012 381-261	27283512	2XD 959 011-021
152 7231	2PT 010 458-871	152 9556	2SD 344 200-311	1981865	2VD 012 381-251	27550812	2PS 003 057-051
152 7232	2PT 010 043-031	152 9556	2SD 344 200-317	1981866	2VD 012 381-281	27550812	2PS 003 057-057
152 7233	2PT 010 043-041	152 9557	2SD 959 010-401	2007611	2VP 012 381-321	28388312	2ZR 997 506-391
152 7270	1F8 007 560-341	152 9559	2SD 964 169-331	2007612	2VD 012 381-311	28816112	2BA 965 039-141
152 7353	8JE 340 165-001	152 9560	2SD 964 169-421	2007613	2VP 012 381-341	28816112	2BA 965 039-147
152 7358	2PS 008 643-021	152 9561	2VA 980 720-001	2007614	2VP 012 381-361	28817812	2XT 959 510-427
152 7358	2PS 008 643-027	152 9561	2VA 980 720-007	2007615	2VD 012 381-351	31641740	2DA 003 014-037
152 7413	2SE 004 623-001	152 9562	2VB 980 720-001	2007616	2VP 012 381-381	31641740	2DA 003 014-037
152 7413	2SE 004 623-007	152 9563	2VP 340 950-501	2028150	9EL 208 551-001	32309340	8RA 003 660-007
152 7448	1GA 996 188-001	152 9564	2VP 340 950-041	343 640071	2VA 343 640-071	32323240	8RA 002 016-121
152 7449	1GA 996 188-021	152 9565	2VP 340 950-041	343 640071	2VA 343 640-077	32483940	1GA 003 470-031
152 7510	8KA 165 959-001	152 9566	2VP 340 960-021	627 2306	2NE 001 423-011	33001900	2AA 001 200-011
152 7519	2PS 008 645-311	152 9567	2VP 340 960-111	837 057	9GD 120 670-001	33001900	2AA 001 200-012
152 7544	1GA 007 506-451	152 9568	2VP 340 960-121	855 26305	8JE 340 165-001	33158000	2JA 003 232-001
152 7557	2TM 008 645-951	152 9569	2VP 340 961-011	904 1381	2XS 950 071-031	33319100	8JA 001 930-001
152 7599	2TM 008 645-957	152 9570	2VP 340 961-021	X54 565	2BA 003 022-021	33411900	8GA 002 072-121
152 7616	2RL 007 550-001	152 9571	2VP 340 961-031	X94 684	2KA 003 168-021	34381840	2JA 001 330-001
152 7645	1F8 009 797-431	152 9572	2VP 340 961-041	Daihatsu	HELLA	34381840	2JA 001 330-007
152 7648	1F8 007 560-451	152 9574	2VP 340 961-111	90049-50027	1A6 002 395-031	3603754	2XS 005 020-021
152 7651	2AB 004 532-061	152 9575	2VP 340 961-121	Demag	HELLA	3603754	1GA 006 991-041
152 7662	6EB 005 633-001	152 9576	2VP 340 961-131	00029812	2AB 004 532-051	363 451 40	2PF 003 389-041
152 7663	9EL 343 143-011	152 9578	2ZR 959 010-501	00029812	2AB 004 532-057	39760812	2JA 343 720-121
152 7663	9EL 343 142-001	152 9579	2ZR 959 820-601	00044212	2JA 003 354-001	40032712	9EL 122 689-021
152 7838	2XS 008 479-051	152 9580	2ZR 964 169-351	00048012	8HG 006 294-051	41098612	9EL 132 215-001
152 7838	2XS 008 479-057	152 9581	2ZR 964 169-361	00050112	8GH 006 294-051	41223912	8GP 007 676-121
152 7851	2XD 010 311-011	152 9582	2ZR 980 605-201	00052912	9GT 141 941-001	41485440	2SK 003 567-331
152 7962	2PG 008 645-961	152 9583	2ZR 980 605-701	00053012	8HG 006 294-031	41485440	2SK 003 567-321
152 7962	2PG 008 645-967	152 9586	1N8 007 560-021	00053012	1G4 003 470-031	42018012	9EL 120 240-011
152 7964	2PG 008 645-961	152 9587	1N8 007 560-031	00053012	1G4 003 470-141	42043812	9EL 147 910-001
152 7964	2PG 008 645-967	152 9588	1NE 002 537-201	00053012	1G4 003 470-147	42047112	9EL 131 420-001
152 8073	1F8 011 002-001	152 9589	1NE 006 300-011	00053312	1GA 007 506-681	42094112	2KA 003 389-211
152 8085	9MN 858 616-011	152 9590	2NE 011 172-481	00053312	2PS 003 748-161	42094112	2KA 003 389-217
152 8175	8KB 178 139-001	152 9591	2NE 959 821-201	00			

Hersteller-Nr. / HELLA-Nr.

Gegenüberstellung



Demag	HELLA	Demag	HELLA	Dethleffs	HELLA	Dethleffs	HELLA
46000600	8GP 002 066-121	63473040	8GP 003 594-258	1105 68 5	8RA 002 020-002	1603.15.69	2XS 008 479-001
46001300	8GP 002 066-241	640916	8GP 002 068-121	1202 51 1	2SA 008 221-127	1603.15.69	2XS 008 479-007
46001500	8GA 002 071-131	64094740	8GM 002 092-121	1262 59 5	6EH 007 946-001	1603.15.69 (A 90)	2XS 008 479-001
46001600	8GA 002 071-133	640976	2AA 001 200-001	1276 38 5	2XS 005 020-077	1603.15.69 (A 90)	2XS 008 479-007
46001700	8GM 002 094-241	640983	2AA 001 200-021	1292 39 7	2PF 959 590-202	1603.15.70	2XS 008 479-011
46115640	8GM 002 091-251	640988	2AA 001 200-023	1292 39 7	2PF 959 590-207	1603.15.70	2XS 008 479-017
46123540	8HG 003 799-001	640986	8GA 002 072-121	1300 74 5	2DA 007 858-037	1603.15.70 (A 90)	2XS 008 479-011
46125740	2JA 004 351-011	640988	8GP 002 067-121	1451 28 9	8GP 002 067-121	1603.15.70 (A 90)	2XS 008 479-017
46128540	2KA 001 586-011	640988	8GP 002 067-123	1451 28 9	8GP 002 067-123	1603.15.71	8XU 008 405-031
46133740	1G4 003 470-051	641985	8RA 002 016-101	1453 70 1	1KO 008 191-001	1603.15.71	8XU 008 405-037
46134440	2SL 003 567-311	641987	2SD 001 685-211	1453 70 1	1KO 008 191-007	1603.15.73	2DA 959 071-537
46163440	2PF 003 014-071	641987	2SD 001 685-218	1485 35 8	2XA 959 790-401	1603.15.74	2BA 964 169-501
46164440	2XS 005 020-001	643709	2SB 001 259-261	1485 35 8	2XA 959 790-407	1603.15.74	2BA 964 169-507
46164440	2XS 005 020-002	648917	9DR 006 567-001	1513800	1NL 008 090-301	1603.15.75	2SB 964 169-531
46164440	2XS 005 020-003	648918	9GD 024 183-001	1513805	2BA 009 001-001	1603.15.75	2SB 964 169-537
46166040	8GP 002 067-241	649648	9EL 088 150-001	1513805	2BA 009 001-007	1603.15.76	2NE 964 169-521
46543412	8GS 861 953-011	649710	9FF 090 500-001	1529 54 1	1KO 008 191-011	1603.15.76	2NE 964 169-527
46813712	2JA 007 372-011	649710	9KS 075 307-001	1529 54 1	1KO 008 191-017	1603.15.77	2ZR 964 169-511
47033812	2PF 006 679-007	649713	9ES 015 675-001	1603.12.10	2XA 959 790-401	1603.15.77	2ZR 964 169-517
47033912	2JA 006 447-041	65416240	2VA 004 887-031	1603.12.10	2XA 959 790-407	1603.15.78	2SA 008 221-127
47050192	8JA 001 909-001	65416340	2VP 004 887-021	1603.12.14	2PG 964 295-011	1603.15.84	6EH 007 946-001
47166612	2JA 001 357-002	65416440	2BM 002 847-011	1603.12.14	2PG 964 295-017	1603.15.85	1BL 008 194-001
47196612	9FF 078 830-001	65416540	2BM 002 847-021	1603.12.6	2PF 004 081-017	1603.15.85	1BL 008 194-007
47233512	8GA 006 841-241	65440740	8RA 003 326-031	1603.12.8	2PG 003 057-011	1603.15.88	8WT 008 549-101
47242612	9XR 855 975-001	65450440	2PS 003 748-121	1603.14.12	8RA 002 020-001	1603.15.90	2PF 008 221-011
47254412	5DS 010 668-001	65450440	2PS 003 748-127	1603.14.12	8RA 002 020-002	1603.15.90	2PF 008 221-017
47254412	5DS 010 668-011	65458040	2BA 001 259-611	1603.14.18	8RA 343 160-017	1603.15.91	2XS 005 020-077
47399412	9EL 340 829-001	65458040	2BA 001 259-618	1603.14.2	8RA 003 326-021	1603.16.12	2XT 007 945-027
47399512	9EL 340 829-011	65492040	2TM 006 717-047	1603.14.5	8RA 002 016-101	1603.17.02	8GA 002 073-121
47400012	2PT 177 696-831	65500040	2PS 003 748-161	1603.14.7	8RA 004 412-021	1603.17.02	8GA 002 073-123
47454112	9EL 859 020-101	65500040	2PS 003 748-167	1603.14.8	8RA 004 412-001	1603.17.10	8GP 002 067-121
49058240	8JB 004 777-001	66618240	2BA 001 259-611	1603.15.1	2XS 005 020-001	1603.17.10	8GP 002 067-123
49058240	8JB 004 777-002	66618240	2BA 001 259-618	1603.15.1	2XS 005 020-002	1603.17.13	8GP 002 067-123
49468200	9EL 146 491-001	666184	8GM 002 091-121	1603.15.1	2XS 005 020-003	1603.17.14	8GA 002 071-121
500 459 98	8GP 002 068-121	666184	2SA 001 259-751	1603.15.10	2XS 005 020-137	1603.17.14	8GA 002 071-123
500 459 98	8GP 002 068-241	666184	2SA 001 259-757	1603.15.10	2PS 006 717-031	1603.17.40	8GP 002 066-121
500 461 98	8GM 002 091-131	66618400	2SA 001 259-751	1603.15.10	2PS 006 717-037	1603.17.42	8GA 006 841-121
50046298	8GM 002 091-121	66618400	2SA 001 259-757	1603.15.100	2SB 964 169-287	1603.17.42	8GA 006 841-123
50092698	8GP 002 074-241	666185	8GM 002 091-131	1603.15.101	2DA 007 858-037	1603.17.43	8GP 003 594-121
50131398	8GP 002 095-121	666419	8GP 002 095-121	1603.15.108	8RA 002 016-111	1603.17.44	8GD 002 078-121
50134398	8GP 002 095-241	672741	8GP 002 066-121	1603.15.11	2PS 962 964-031	1603.19.17	2JA 003 251-011
50140898	8GJ 002 525-251	68850573	2PF 001 259-631	1603.15.11	2PS 962 964-037	1603.19.17	2JA 003 251-017
50140898	8GJ 002 525-258	68856073	2JA 003 354-001	1603.15.115	2DA 008 136-031	1603.50.243	5DS 003 257-031
50226212	2BM 008 355-017	76224673	8JB 008 434-011	1603.15.116	2KA 008 191-001	1603.50.57	5DS 003 257-037
50226312	2PS 964 295-051	76224773	9GH 096 532-001	1603.15.116	1KO 008 191-007	1603.50.88	2AA 001 200-141
50226312	2PS 964 295-057	76515273	8GH 002 090-258	1603.15.118	1KO 008 191-007	1606.07.9	2AA 003 257-001
50226312	2PS 964 295-347	76515273	8GH 002 090-253	1603.15.118	2KA 004 331-061	1606.07.9	8KW 701 235-033
50226412	1NO 009 295-057	76515273	8GH 002 090-258	1603.15.119	2KA 004 331-067	1606.07.9	8GM 002 092-121
50226512	2PT 010 458-831	76515373	8GM 002 091-261	1603.15.12	2XS 005 020-057	1626 61 8	9EL 141 135-021
50226612	1NO 009 295-067	76515473	8GA 002 074-241	1603.15.123	9GT 963 129-001	1626 62 5	8GP 003 594-251
50226812	2JA 343 570-041	76961873	8GS 007 949-261	1603.15.141	2DA 008 136-017	1626 63 2	9EL 132 215-001
50228112	2PF 340 825-001	76961973	5DV 990 264-011	1603.15.141	2BA 009 001-071	1626 63 7	8KA 146 751-007
50237299	8GM 002 092-241	77145500	8RA 003 503-001	1603.15.142	2BA 009 001-077	1626 63 7	2BA 009 001-071
50237399	8GP 002 067-121	77797273	2JA 004 531-011	1603.15.142	2BM 006 692-011	1626 63 7	2BA 009 001-077
50237399	8GP 002 067-123	77878673	2JA 003 231-001	1603.15.143	2BM 006 692-017	1626 63 7	2BA 009 001-077
50237499	8GA 002 073-241	78001673	9ES 120 743-001	1603.15.143	2BM 006 692-027	1626 63 7	2V3 343 520-067
50237499	8GA 002 073-248	78001973	9GT 067 751-001	1603.15.155	2PT 177 696-801	1626 63 7	2V3 343 520-051
50237599	8GA 002 071-251	78002073	9EL 856 416-001	1603.15.159	2DA 343 106-021	1626 63 7	2V3 343 520-057
50237599	8GA 002 071-258	78002673	9EL 134 659-001	1603.15.159	2DA 343 106-027	1626 63 7	2PT 177 696-801
50237699	8GA 002 071-241	78002773	9EL 134 660-001	1603.15.160	2DA 343 106-001	1626 63 7	2KA 003 389-061
50237699	8GA 002 071-248	78007673	9EL 122 772-001	1603.15.160	2DA 343 106-007	1626 63 7	2KA 003 389-062
50237799	8GP 002 067-241	78011073	2SE 002 578-701	1603.15.161	2KA 003 389-061	1626 63 7	2KA 003 389-068
50238299	8GP 002 068-241	78011073	2SE 002 578-707	1603.15.161	2KA 003 389-062	1626 63 7	2PS 009 226-021
50238399	8GH 002 089-251	89674540	1GA 998 534-011	1603.15.161	2KA 003 389-068	1626 63 7	2PS 009 226-027
50238399	8GH 002 089-253	90022400	2BE 001 278-011	1603.15.163	2BE 010 102-001	1626 63 7	8RA 344 065-007
50238399	8GH 002 089-258	90052300	8GM 002 094-121	1603.15.164	1AL 009 998-001	1626 63 7	2PT 010 458-811
50238499	8GP 002 066-241	960902	9EL 110 536-001	1603.15.167	1KO 247 043-011	1626 63 7	5DS 010 668-001
50245312	2PT 010 981-871	962528	2JA 001 330-001	1603.15.167	1KO 247 043-017	1626 63 7	2BE 010 102-001
50253112	8GA 006 841-241	962528	2JA 001 330-007	1603.15.168	1NA 010 047-101	1626 63 7	1AL 009 998-001
514979	2BE 001 278-021	962540	2KA 001 389-101	1603.15.169	8XX 010 315-001	1626 63 7	1KO 247 043-011
514980	2BE 001 278-011	962545	2BA 001 227-201	1603.15.170	2SD 343 440-057	1626 63 7	1KO 247 043-017
52285440	2AB 004 532-051	962557	8GA 002 071-131	1603.15.171	2SK 343 440-067	1626 63 7	1NA 010 047-101
52285440	2AB 004 532-057	962557	8GA 002 071-133	1603.15.172	2SD 343 440-017	1626 63 7	2SD 343 440-017
55121540	2BM 006 692-011	9625800	2JA 001 330-001	1603.15.173	2SK 343 440-027	1626 63 7	2SK 343 440-027
55121540	2BM 006 692-017	9625800	2JA 001 330-007	1603.15.176	8XX 010 315-101	1626 63 7	2SD 343 440-057
55121640	2BM 006 692-021	966680	1G5 003 241-021	1603.15.2	2KA 001 378-127	1626 63 7	2SK 343 440-067
55121640	2BM 006 692-027	966682	9GD 120 670-001	1603.15.208	6NM 007 282-221	1626 63 7	8XX 010 315-101
551225640	8RA 002 023-001	966683	6ED 708 919-001	1603.15.32	2VA 007 502-011	1626 63 7	1NO 009 295-801
55125040	1AB 003 177-071	967265	9EL 087 769-001	1603.15.32	2VA 007 502-017	1626 63 7	2PT 177 696-801
55125140	2BA 002 652-101	97347573	1G5 003 241-081	1603.15.33	2VA 007 502-021	1626 63 7	5DV 008 855-001
55125340	2BA 002 652-107	97392273	8JA 003 526-001	1603.15.34	2DA 007 421-001	1626 63 7	5DV 008 855-007
55125440	1VB 005 444-037	97683473	1A3 005 760-501	1603.15.34	2DA 007 421-007	1626 63 7	8RA 004 412-021
55125540	2VP 004 887-021	97683473	1A3 005 760-507	1603.15.36	2VP 007 502-127	1626 63 7	1BL 010 820-001
551							



Hersteller-Nr. / HELLA-Nr. Gegenüberstellung

Deutz	HELLA	Deutz	HELLA	Deutz	HELLA	Deutz	HELLA
0.900.1268.1	9DX 860 438-001	043 70260	9EL 118 700-001	166075	4RD 933 332-041	CC6 262011	2SA 003 057-021
0.900.2016.2	8GA 006 841-121	043 84138	9GH 126 647-011	166484	2SE 002 578-701	CC6 269004	9EL 116 907-001
0.900.2016.2	8GA 006 841-123	043 85089	2KA 003 389-061	166845	1EA 996 074-051	CC6 269005	9EL 117 330-001
0.900.2057.5	9EL 862 678-001	043 85089	2KA 003 389-062	166846	1EA 996 074-061	CC6 269006	9EL 117 330-011
0.900.2057.7	9EL 863 100-031	043 85089	2KA 003 389-068	167906	1AB 996 157-091	D04 413298	8RA 004 412-021
000 9739002	9EL 043 137-001	043 89584	2BE 002 776-251	2.8039.011.0	1KL 998 570-031	D11 25492210	2BE 003 018-011
000 9739003	8XS 113 389-001	043 89584	2BE 002 776-257	2.8039.016.0	1GA 996 261-511	D11 25492210	2SB 003 018-031
000 9740211	2SW 003 014-131	043 89586	2BE 002 776-261	2.8039.017.0	1GO 996 176-061		
000 9740212	2SD 003 182-061	043 89586	2BE 002 776-267	2.8039.018.0	1GO 996 176-131	Doll	HELLA
000 9740212	2SD 003 182-067	043 89588	2SE 002 776-211	2.8039.018.0	1GO 996 176-137	7001320	2BA 002 652-101
000 9740213	2SD 003 182-051	043 89588	2SE 002 776-217	2.8039.019.0	1GO 996 176-131	7001320	2BA 002 652-107
000 9740213	2SD 003 182-057	043 89594	2SD 002 776-241	2.8039.019.0	1GO 996 176-137	7001584	1F4 005 750-811
000 9740400	1SO 001 430-011	043 89594	2SD 002 776-247	2.8039.023.0	1GO 996 176-041	7001869	1FE 006 300-041
000 9740600	2SB 003 018-031	043 90876	9EL 134 739-001	2.8039.024.0	1GO 996 176-041	7001911	9EL 859 020-001
000 9741013	2BE 001 278-011	043 90876EY1065-49	9EL 134 739-001	2.8039.110.0/01	1GA 007 506-111	7002315	2SD 006 040-031
000 9741022	2BA 002 652-111	043 90877	9EL 134 741-021	2.8039.313.0	1AL 009 998-001	7002315	2SD 006 040-037
000 9741023	2BA 002 652-117	043 90877EY1065-49	9EL 134 741-021	2.8039.314.0	1KO 247 043-167	7002316	2SD 006 040-041
000 9741023	2BA 002 652-121	043 90878	9EL 137 308-001	2.8039.324.0	1KO 008 191-011	7002350	2BM 006 692-011
000 9741023	2BA 002 652-127	043 90878EY1065-49	9EL 137 308-001	2.8039.324.0	1KO 008 191-017	7002350	2BM 006 692-017
000 9741028	2BA 003 014-111	043 90879	9EL 134 742-021	2.8059.011.0	2SA 008 221-127	7002351	2BM 006 692-021
000 9741104	2TJ 001 633-211	043 90879EY1065-49	9EL 134 742-021	2.8059.012.0	2DA 008 221-167	7002351	2BM 006 692-027
000 9741500	2AA 001 200-021	043 91462	1GA 006 991-021	2.8059.011.0	2BA 008 221-147	7002351	2ZR 001 423-001
000 9741500	2AA 001 200-023	043 91462	1GA 006 991-091	2.8059.013.0	2BA 008 221-147	7003691	2NE 001 423-011
000 9741700	2XW 003 146-001	043 91462	1GA 998 522-011	2.8059.014.0	2BA 008 221-107	7008422	2XS 005 020-067
000 9746015	9EL 087 769-001	043 96049	2KA 001 378-041	2.8059.015.0	2PF 008 221-177	7010545	8XT 002 121-001
000 9746024	9EL 052 476-001	044 03158	2SD 002 776-241	2.8059.030.0	2BA 009 001-201	7010546	1GS 001 523-021
000 9746027	9EL 113 639-021	044 03158	2SD 002 776-247	2.8059.530.0	2SB 009 362-041	7011174	2PS 006 717-031
000 9746031	9EL 088 525-001	044 03159	2SE 002 776-211	2.8059.532.0	2SB 009 362-021	7016199	9EL 856 010-001
000 9746034	9EL 110 540-001	044 03159	2SE 002 776-217	2.8059.534.0	2BA 009 001-191	7016620	2PG 006 717-021
000 9746035	9EL 115 003-011	044 03161	9EL 137 308-001	2.8059.536.0	2BE 010 102-001	7016620	2PG 006 717-027
000 9746036	9EL 118 614-011	044 03162	9EL 137 307-001	2.8059.542.0	2PF 959 590-247	7016678	2SD 001 686-101
000 9746038	9EL 110 536-011	044 11937.4	1GA 007 506-001	2.8059.545.0	2BA 009 001-001	7017000	1GD 003 590-701
000 9747905	9FF 090 500-001	044 11937.4	1GA 007 506-002	2.8059.545.0	2BA 009 001-007	7020979	2SD 001 693-011
000 9748101	9ES 015 675-001	044 11937.4	1GA 007 506-007	2.8059.546.0	2SB 009 001-061	7020980	2PS 962 964-012
000 9748201	9DR 090 206-001	044 13298	1GA 007 506-081	2.8059.546.0	2SB 009 001-067	7020980	2PS 962 964-018
000 9748202	9DR 090 206-001	044 13298	8RA 004 412-001	2.8059.547.0	2DA 009 001-057	7020990	2RL 007 337-111
000 9748203	9DR 066 847-001	044 13298	8RA 004 412-021	2.8059.547.0	2DA 009 001-051	7021311	6ZE 001 759-071
000 9748303	9GD 023 639-001	044 13298EY2005-49	8RA 004 412-021	2.8210.004.0	8GA 002 083-131	7021314	2VP 007 553-011
000 9748305	9GD 024 183-001	044 13298X	8RA 004 412-001	2.8349.017.0	8RA 009 001-031	7024410	2RL 007 323-011
000 9748315	9GD 120 670-001	044 14773.0	2RL 006 846-001	2.8349.017.0	8RA 009 001-037	7024411	2VP 007 553-011
000 9748403	9KS 075 139-001	044 24195.4	1GA 007 506-001	230 5218EY053-49	9GD 024 183-001	7026553	2VK 007 323-021
000 9748404	9AS 071 903-001	044 24195.4	1GA 007 506-002	233 2194EY1001-49	9EL 104 571-041	7026553	2KA 003 389-061
000 9748405	9KS 075 307-001	044 24195.4	1GA 007 506-007	233 2197EY1001-49	9EL 104 571-031	7026553	2KA 003 389-062
010 70028	8GP 002 068-241	044 25599.4	1GA 007 506-001	237 2197EY1001-49	9EL 104 571-031	7026553	2KA 003 389-068
011 01600	8JA 001 915-001	044 25599.4	1GA 007 506-002	237 7137KZ	2SD 002 776-241	7026922	2SB 003 014-151
011 02258	8GH 002 090-133	044 26316	1GA 007 506-007	237 7137KZ	2SD 002 776-247	7028317	1GA 007 506-001
011 02258	8GH 002 090-136	044 34891	2JA 006 487-347	237 7139KZ	2SE 002 776-211	7028317	1GA 007 506-007
011 03089	8HG 002 365-001	044 34891	1GB 006 213-111	237 7139KZ	2SE 002 776-217	7039295	2XS 005 020-011
011 35950	8GD 002 078-121	044 34892	1GB 006 213-117	237 7448KZ	2BE 002 776-251	7039295	2XS 005 020-017
011 45162	9KD 116 415-005	044 34892	1AB 006 213-001	237 7448KZ	2BE 002 776-257	7045910	2XD 005 020-017
011 45200	2BM 002 652-031	044 34950	1GA 007 506-061	237 7450KZ	2BE 002 776-261	7054241	2VD 007 500-111
011 6060018	2XS 005 020-001	044 34950	1GA 007 506-111	237 7450KZ	2BE 002 776-267	7059189	1GA 006 991-041
011 6060018	2XS 005 020-002	044 39648	9EL 118 697-001	238 1368EY1202-49	9KS 071 571-001	7060248	1NE 002 537-201
011 6060018	2XS 005 020-003	044 50666	9EL 998 522-011	238 1669EY1210-49	9EL 109 208-011	7060777	2XS 955 031-001
011 6046038	1GA 007 506-001	062 17169	2BA 002 324-011	238 1675EY1210-49	9EL 088 538-001	7060777	2XS 005 020-001
011 6046038	1GA 007 506-002	062 17170	2BA 002 324-021	238 1678EY1210-49	9GT 005 166-001	7061003	2XS 005 020-002
011 6046038	1GA 007 506-007	062 17171	2BA 003 014-011	280 39007.0	1GA 996 161-121	7061003	2XS 005 020-003
011 6046082	2BA 002 652-111	062 17172	2BA 001 227-201	280 39160.3	1GA 007 506-121	7061003	2VP 007 907-031
011 6046082	2BA 002 652-117	062 17182	9EL 110 536-001	280 39295.0	1GA 007 506-001	7061004	2VP 007 907-037
011 6046084	2BA 002 652-121	062 17218	2BE 003 347-001	280 39295.0	1GA 007 506-002	7061004	2VP 007 907-041
011 6046084	2BA 002 652-127	062 17218	2KA 001 386-231	280 39295.0	1GA 007 506-007	7061004	2VP 007 907-047
011 69308	2AB 001 208-001	062 57809	2JA 001 330-001	280 39295010	1GA 007 506-001	7067386	1GA 996 142-011
011 69440	2AA 001 201-011	062 77521	2JA 001 330-007	280 39295010	1GA 007 506-002	7082495	8RA 003 326-041
011 75862	8JA 003 526-001	062 77522	2PF 003 014-071	280 39295010	1GA 007 506-007	7082495	8RA 003 326-047
012 62462	2AA 001 204-031	062 77522	2SA 003 014-051	280 39296.0	1GA 007 506-001	7083787	9EL 147 747-001
012 62567	2AA 001 204-001	065 15208	2PG 003 057-011	280 39296.0	1GA 007 506-002	7083787	9EL 147 747-007
012 76024	9KS 075 307-001	065 15208	2SA 003 057-021	280 39296.0	1GA 007 506-007	7087609	2RL 008 183-111
013 00971	9ES 015 675-001	065 26511	2ZR 003 014-091	280 39298020	1GA 996 161-121	7088074	8HG 006 294-091
023 05218	9GD 024 183-001	065 27091	2SB 003 014-151	280 39299.0	1GA 996 161-121	7089182	8HG 006 294-021
023 06631	2SD 002 306-061	065 32698	9EL 119 544-111	306 1399M8	2BE 003 018-011	7094563	2VP 340 931-111
023 06632	2SE 001 306-051	065 38035	2XS 005 020-011	320 3633E90	8HG 002 365-001	7094564	2VP 340 931-101
023 32194	9EL 104 571-041	065 38035	2XS 005 020-017	341 6605CEE5145-80	8JA 001 909-011	7096210	2RL 008 062-111
023 32197	9EL 104 571-031	065 38036	2KA 001 386-231	412 75941	1H3 002 456-012	7098886	2PC 008 645-631
023 62524/10	2SD 002 776-231	089-004120-2.031	1SO 001 430-011	415 3200021	2DA 003 014-031	7100402	8KA 340 842-011
023 62524/10	2SD 002 776-237	089-004126-2.031	9DR 090 206-001	415 3200021	2DA 003 014-037	7100403	8KA 340 843-001
023 72742	2BE 001 259-061	089-004140-1.110	2BA 003 014-111	415 320022	2BA 003 014-011	7100404	8KA 340 818-001
023 72744	2JA 001 364-001	089-004147-1.002	2TM 003 057-031	431 6450KY1006-49	2SD 001 693-011	7100405	8KA 340 841-001
023 77137	2SD 002 776-241	089-004148-1.010	2AA 001 200-011	432 2879EY1024-49	9FF 111 606-021	7100407	8KA 340 859-001
023 77137	2SD 002 776-247	089-004148-1.010	2AA 001 200-012	432 6233EY1212-49	9AG 104 328-001	7100422	2KA 998 523-007
023 77139	2SE 002 776-211	090 015403	8GP 002 067-121	432 6298EY1212-49	9DR 104 336-001	7100423	2VP 340 930-031
023 77139	2SE 002 776-217	091 200007-7826	1GA 005 060-001	432 6299EY1212-49	9FH 093 887-001		

Hersteller-Nr. / HELLA-Nr.

Gegenüberstellung



Doll	HELLA	Erich Jäger	HELLA	Ernst Auwärter	HELLA	Ernst Auwärter	HELLA
7115885	2XS 340 447-021	035285	2KA 003 389-068	11025258	2SB 005 603-137	11073769	9GH 152 654-007
7115913	8RA 004 412-021	035287	2XS 950 071-031	11025264	2NE 003 236-001	11073770	2DA 959 071-737
7122890	9XX 340 173-801	035332	2VP 004 887-021	11025264	2NE 003 236-008	11073787	2BA 008 221-041
7126234	2VD 007 500-411	035333	2PS 004 361-001	11025265	9EL 119 544-001	11073787	2BA 008 221-047
7126235	2VP 007 500-421	035334	2KA 003 389-001	11025268	2SD 003 184-041	11073789	8RA 002 016-111
7127981	1GM 996 136-192	035337	2VB 004 887-011	11025268	2SD 003 184-047	11073790	2SA 008 405-011
7130563	8HG 990 003-001	035339	9GT 141 941-001	11025271	9EL 118 700-001	11073790	2SA 008 405-017
7133470	2KA 010 278-031	035346	2VA 004 887-031	11025273	2SA 003 236-341	11073881	8KA 152 134-007
7136622	2PS 008 645-611	035369	2SD 003 167-011	11025274	2SA 003 236-041	11074966	1K0 008 191-041
714 5984	1GA 996 188-001	035374	2XS 955 260-001	11025274	2SA 003 236-048	11074966	1K0 008 191-047
7140789	8KL 340 050-001	035374	2XS 955 260-007	11025275	9EL 119 544-031	11075005	8GA 006 841-241
7146553	2XD 010 311-011	035378	2NE 003 236-008	11025278	2SA 005 603-021	11075350	2BA 008 221-001
7147525	8KB 990 299-011	035378	2NE 003 236-008	11025278	2SA 005 603-027	11075350	2BA 008 221-007
7165495	1GA 996 189-001	035415	2XS 005 020-011	11025285	9EL 122 772-001	11075368	9GT 137 236-007
7169613	2ZR 996 188-061	035591	2XS 005 020-002	11025286	2SK 003 567-331	11077651	8GH 007 157-241
7169639	2KA 010 278-051	035598	2PS 008 645-011	11025294	2BA 003 236-541	11079412	8XU 008 405-031
7169910	2RL 010 979-001	035599	2XS 007 841-011	11025298	2ZR 001 240-377	11079412	8XU 008 405-037
7177329	2SB 959 010-301	035599	2XS 007 841-017	11025300	2SD 003 184-041	11080679	2JB 996 012-121
7177329	2SB 959 010-307	035600	2XS 007 841-021	11025300	2SD 003 184-047	11082857	2ZR 003 315-041
7186289	2JA 343 660-117	035601	9EL 148 673-021	11025311	1NL 007 186-021	14002128	1BL 005 380-011
7186298	2JA 959 037-511	035720	2VP 007 907-031	11025311	1NL 007 186-027	14002129	1BL 005 380-021
7191404	2XD 010 311-011	035820	2PS 008 645-187	11025312	9GH 147 009-007	14003662	2NE 003 030-151
7201597	8XT 002 117-001	036239	2PS 008 645-011	11025314	1BL 007 834-007	14003663	2ZR 003 030-171
7211088	2XS 011 768-061	036351	8GA 002 073-241	11025316	9HD 155 239-001	14003665	9EL 109 208-011
7221223	1GA 006 991-051	036353	8GA 002 071-241	11025320	1KL 007 834-027	14009005	9EL 137 241-001
7224483	2VP 340 930-111	036354	8GM 002 092-241	11025322	1NL 007 834-017	14009006	8RA 003 326-021
7224484	2VP 340 930-101	036355	8GP 003 594-251	11025323	2BA 005 603-117	14015027	8JD 156 151-807
8172528	8KW 701 235-033	036356	8GP 002 067-241	11025324	8RA 002 016-121	1402.300.0	2SK 003 567-321
8176024	1FE 006 300-001	036357	8GA 002 071-131	11025324	9GT 134 655-007	1402.301.0	2SK 003 567-331
8176061	1G8 002 340-001	036385	9EL 340 829-001	11025326	2BE 004 119-021	14022.000	2SK 003 567-661
8176064	1G5 003 241-071	036386	9EL 340 829-011	11025327	9GT 134 655-007	14022.010	2SL 003 567-691
8176067	1GA 996 522-011	036391	9EL 340 829-021	11025328	9GT 143 133-007	1407.300.0	2JA 003 232-001
8176068	1G3 996 001-301	036422	2VP 340 400-141	11025329	1NL 007 186-047	14087.000	2PJ 003 057-011
8176069	1G3 005 760-221	036427	2VP 340 400-147	11025330	1BL 007 834-031	14087.510	9EL 117 334-001
8176069	1G3 005 760-227	036489	2VP 340 400-151	11025336	2SD 003 184-031	14088.000	2PF 001 648-161
8176087	2ZR 003 236-051	036489	2VP 340 400-157	11025336	2SD 003 184-037	14090.000	2PS 006 717-031
8176087	2ZR 003 236-057	056458	9GT 074 132-001	11025337	2SE 997 111-011	14090.000	2PS 006 717-037
8176110	2NE 003 236-001	057642	4RA 003 530-001	11025338	2SE 997 111-021	14096.010	1GA 006 876-001
8176110	2NE 003 236-008	731013000	2BA 007 135-001	11025342	2ZR 002 694-001	14314004	8GP 002 067-241
8176117	2SD 001 680-271	740014000	2BA 007 135-001	11025343	2ZR 002 694-001	1502.0204.00	2NE 005 603-071
8176118	2SD 001 680-281	7642	4RA 003 530-001	11025346	2TM 003 748-311	1502.0204.00	2NE 005 603-077
8176128	2SD 001 685-231	960027	2SK 003 567-331	11025346	2ZR 005 603-061	1502.204.00	2NE 005 603-071
8176128	2SD 001 685-232	960028	2SK 003 567-321	11025346	2ZR 005 603-067	1502.204.00	2NE 005 603-077
8176129	2SA 001 259-751	960088	2XS 955 260-001	11025347	2ZR 005 603-061	1502.205.00	2SK 003 567-661
8176129	2SA 001 259-757	960088	2XS 955 260-007	11025347	2ZR 005 603-067	1502.206.00	2SK 003 567-661
8176131	2SD 001 685-211	960139	2XS 005 020-077	11025348	2KA 001 378-041	1502.207.00	9HS 126 601-001
8176131	2SD 001 685-211	960151	2PG 962 964-051	11025349	2KA 005 049-011	1503.000.00	9GH 145 943-001
8176139	2SD 003 167-021	960151	2PG 962 964-057	11025349	2KA 005 049-017	1503.004.00	2BM 002 847-011
8176144	2SD 001 699-061	960152	9GD 963 281-001	11025350	2KA 003 389-061	1503.004.01	9EL 115 830-001
8176145	2SK 003 567-321	960153	9GT 963 129-001	11025350	2KA 003 389-062	1503.005.00	2BM 002 847-021
8176146	2XS 005 020-011	962146	2SD 003 167-021	11025350	2KA 003 389-068	1503.009.00	2BA 001 221-031
8176146	2XS 005 020-017	962147	2SD 003 167-011	11025356	2KA 005 049-011	1503.010.00	2BA 001 221-041
8176147	2SK 003 567-331	962195	2SE 003 167-041	11025356	2KA 005 049-017	1503.012.00	2BA 003 236-321
8176148	2SE 001 685-221	962196	2SE 003 167-031	11025369	9EL 118 701-001	1503.013.00	2BA 003 236-021
8176148	2SE 001 685-227	962198	2KA 003 389-001	11025371	2SK 003 567-321	1503.013.00	2BA 003 236-027
8176149	2SE 001 685-201	962236	2XS 005 020-011	11025422	2SK 003 567-331	1503.013.02	9EL 119 544-021
8176154	2SE 003 167-031	962236	2XS 005 020-017	11025442	8RA 003 326-041	1503.016.00	2BA 003 734-061
8176155	2SD 003 167-011	962788	2PF 001 259-677	11025442	8RA 003 326-047	1503.016.00	2JA 004 531-011
8176165	2SE 001 699-071	962947	2NE 003 236-001	11025445	8RA 003 660-007	1503.043.00	2BA 005 603-011
8176173	2PF 001 259-631	962953	2JA 004 531-011	11025448	8RL 002 009-021	1503.043.00	2BA 005 603-017
8176174	2PF 001 634-101	962953	2SD 004 431-011	11025454	8RB 004 713-001	1503.052.00	2BA 001 259-611
8176178	2XS 003 168-081	962954	8GA 002 073-251	11025462	2SA 001 647-041	1503.052.00	2BA 001 259-618
8176178	2XS 005 020-011	962955	8GA 002 071-251	11025464	2PF 961 167-021	1503.065.00	2KA 003 389-001
8176178	2XS 005 020-017	962967	2PS 003 748-161	11025468	2PF 003 014-071	1503.081.00	2ZR 003 236-051
8176181	2XS 950 071-031	962967	2PS 003 748-167	11025475	1NL 007 186-021	1503.081.00	2ZR 003 236-057
8176185	2XS 005 020-081	962968	2KA 007 929-001	11025475	1NL 007 186-027	1503.082.00	8RA 003 326-011
8176191	2KA 001 386-281	962968	2KA 007 929-007	11025475	2JA 005 590-001	1503.082.00	8RA 003 326-017
8176192	2KA 001 389-101	962970	2ZR 003 236-051	11025485	2RL 008 061-111	1503.101.00	2DA 003 236-331
8176196	2KA 003 389-001	962970	2ZR 003 236-057	11025488	2SA 001 638-021	1503.102.00	2DA 003 236-031
8176200	2SA 003 057-021	962971	2SL 003 567-311	11025489	2PF 001 638-011	1503.102.00	2DA 003 236-037
8176205	2XS 005 020-091	962972	9EL 122 772-001	11025491	2XS 005 020-001	1503.102.01	9EL 120 201-001
8176221	2RL 006 846-011	963072	2PS 008 382-801	11025491	2XS 005 020-002	1503.103.00	2ZR 003 236-051
8176227	8HG 002 365-001	Ernst Auwärter	HELLA	11025491	2XS 005 020-003	1503.103.00	2ZR 003 236-057
8176232	9GD 856 863-001	005603037	2BA 005 603-011	11025493	2XS 007 841-011	1503.105.00	9EL 110 014-001
8176237	2JA 004 531-011	005603037	2BA 005 603-017	11025493	2XS 007 841-017	1503.108.00	2DA 005 603-031
8176238	2JA 001 364-001	10228	2PS 962 964-031	11025494	2XS 007 841-021	1503.108.00	2BA 005 603-037
8176279	2AA 003 257-031	10228	2PS 962 964-037	11025530	2JA 004 531-011	1503.114.00	9GD 100 140-001
8176863	9EL 109 139-001	11025.345	9EL 119 544-111	11025532	2SA 001 259-751	1503.141.00	2ZR 003 014-001
8176865	9EL 113 324-001	11025.544	9EL 116 607-005	11025532	2SA 001 259-757	1503.142.00	2BM 006 692-011
8176868	9EL 122 772-001	11025087	2NE 005 603-071	11025542	2JA 003 231-001	1503.142.00	2BM 006 692-017
8176869	9EL 118 633-001	11025087	2NE 005 603-077	11025545	2JA 003 354-051	1503.143.00	2BM 006 692-021
8176884	9BG 101 230-001	11025087	2NE 005 603-077	11025547	2JA 001 331-011	1503.143.00	2BM 006 692-027
8176891	9EL 854 912-001	11025089	2SK 003 567-661	11025566	2JA 001 364-001	1503.145.00	2SA 006 679-027
8176901	9EL 950 315-031	11025092	2SK 003 567-651	11025583	2AB 004 532-051	1503.148.00	2PS 962 964-012
8176902	9EL 856 416-001	11025155	9GH 145 943-001	11025583	2AB 004 532-057	1503.148.00	2PS 962 964-018
8177151	8GA 002 073-241	11025162	2BM 002 847-011	11025585			



Hersteller-Nr. / HELLA-Nr. Gegenüberstellung

Ernst Auwärter	HELLA	Ernst Auwärter	HELLA	Ernst Auwärter	HELLA	Evobus	HELLA
1503.242.00	2BA 005 603-011	2602.119.01	2XW 007 146-001	826-RS 007	8RA 008 405-007	003 820 55 56 01	2PT 965 039-177
1503.242.00	2BA 005 603-017	348-ST001	8JA 001 930-001	826-RS003	8RA 003 326-011	003 826 63 90	9EL 119 544-212
1503.243.00	1BL 007 834-007	348-ST002	8JB 001 943-001	826-RS003	8RA 003 326-017	370 820 00 50	1GB 996 080-011
1503.243.02	9HD 155 239-001	612.181111	2RL 008 181-111	826-RS004	8RA 003 326-041	370 820 00 65	8JA 002 263-031
1503.244.00	1KL 007 834-027	635-WBL001	2XW 007 146-001	826-RS004	8RA 003 326-047	372 820 00 39	2PT 008 935-801
1503.244.00	1KL 007 834-027	821-BL032	2BA 008 221-001	826-RS008	8RA 003 326-031	372 826 00 47	2PF 004 081-001
1503.245.00	1NL 007 834-017	821-BL032	2BA 008 221-007	841-DLA001	2JA 001 331-011	372 826 00 47	2PF 004 081-007
1503.246.00	2BA 005 603-117	821-BL035	2BM 008 355-017	841-DLE006	2JA 002 661-001	6 290 010 089 1 14	2PF 004 081-001
1503.247.00	8RA 002 016-121	821-ET051	9GH 158 051-007	841-KL002	2JA 001 364-001	6 290 010 089 1 14	2PF 004 081-007
1503.250.00	2BA 005 603-117	821-ET058	9GH 152 654-007	841-S0002	2JA 001 335-011	612 820 00 56	2KA 005 049-008
1503.250.00	2BE 004 119-021	821-FSW006	1K0 008 191-021	841-S0002	2AB 004 532-051	612 820 00 56	2KA 005 049-011
1503.250.01	9GT 134 655-007	821-FSW006	1K0 008 191-027	841-S0002	2AB 004 532-057	612 820 00 56	2KA 005 049-017
1503.250.02	9GT 143 133-007	821-FSW006/FSW008	1K0 008 191-021	841-S0002	2AB 004 532-051	612 820 01 20	2BM 008 355-001
1503.252.00	1BL 007 834-037	821-FSW006/FSW008	1K0 008 191-027	841-S0002	2AB 004 532-057	612 820 01 20	2BM 008 355-007
1503.253.00	2SD 003 184-031	821-HSW036	1BL 008 193-011	A 104 ST	2XS 007 841-011	613 826 02 41	2PS 962 964-031
1503.253.00	2SD 003 184-037	821-HSW036	1BL 008 193-017	A 104 ST	2XS 007 841-017	613 826 02 41	2PS 962 964-037
1503.254.00	2SE 997 111-011	821-HSW036/FSW007	1BL 008 193-011	Evobus	HELLA	627 820 00 20	2BA 996 027-001
1503.255.00	2SE 997 111-021	821-HSW036/FSW007	1BL 008 193-017	000 544 11 04	2NE 003 236-001	628 820 04 56	2PT 209 496-007
1503.300.00	2ZR 002 694-001	821-HSW038	1N0 009 295-057	000 544 11 04	2NE 003 236-008	628 820 05 56	2DA 343 106-011
1503.301.00	2ZR 001 193-011	821-HSW039	1N0 009 295-067	000 544 11 04-00	2NE 003 236-001	628 820 05 56	2DA 343 106-017
1503.302.00	2ZR 003 236-311	821-PL004	2PF 006 679-007	000 544 11 04-00	2NE 003 236-008	628 869 00 94	9GS 146 999-727
1503.303.00	2TM 003 748-011	821-PL007	2PS 006 717-031	000 544 18 04	2NE 003 236-301	628 892 00 456	2PT 209 496-007
1503.303.01	9EL 119 544-111	821-PL007	2PS 006 717-037	000 544 18 04-00	2NE 003 236-301	628-08.50.359-10.4	2PT 209 496-801
1503.307.00	2ZR 005 603-061	821-PL007A	2PS 006 717-031	000 544 24 07	2ZR 003 236-051	629-00.40.500-10.4	2PT 008 935-801
1503.307.00	2ZR 005 603-067	821-PL007A	2PS 006 717-037	000 544 24 07	2ZR 003 236-057	666 820 03 56	2PF 003 563-151
1503.400.00	2KA 001 378-041	821-SG001	5DF 009 244-007	000 544 30 47 01	1BL 247 042-157	671 820 04 56	2KA 006 896-001
1503.400.00	2KA 005 049-008	823-BL001	2BM 006 692-011	000 544 33 07	2ZR 003 236-311	671 820 04 56	2KA 006 896-007
1503.402.00	2KA 003 389-061	823-BL001	2BM 006 692-017	000 544 37 34	2KA 003 168-021	7 512 129 00 00	1BL 005 380-011
1503.402.00	2KA 003 389-062	823-BL002	2BM 006 692-021	000 544 40 11	2XS 007 841-021	7 512 129 01 00	1VB 005 444-037
1503.402.00	2KA 003 389-068	823-BL002	2BM 006 692-027	000 545 82 26	8JB 850 434-011	7 512 131 00 00	1BL 005 380-021
1503.403.00	2KA 001 622-001	823-BL003	2BM 006 692-011	000 585 11 03	8XH 002 975-017	7 515 115 00 00	2ZR 002 694-001
1503.407.00	2KA 003 168-021	823-BL003	2BM 006 692-017	000 820 04 57	2DA 959 071-737	7 521 123 00 00	2BA 001 277-021
1503.408.00	2KA 005 049-011	823-BL004	2BM 006 692-021	000 820 05 59	1BL 008 193-172	7 521 138 00 04	9EL 115 830-001
1503.408.00	2KA 005 049-017	823-BL004	2BM 006 692-027	000 820 10 20	2BM 008 355-001	7 521 145 00 00	2BA 003 236-021
1503.511.10	1F8 007 560-041	823-BL009	2BM 008 355-007	000 820 10 20	2BM 008 355-007	7 521 145 00 00	2BA 003 236-027
1503.513.00	1FD 003 590-411	823-BL009	2BM 008 355-007	000 820 25 68	2DA 001 240-341	7 521 146 00 00	2BA 001 240-301
1503.527.00	1GD 003 590-701	823-UL 01 1	2XS 008 479-041	000 820 36 66	9EL 119 544-212	7 521 148 00 00	2BM 002 847-011
1503.541.20	2XS 005 020-041	823-UL 01 1	2XS 008 479-047	000 820 37 21	2BA 004 119-001	7 534 113 01 00	9GD 100 140-001
1503.700.00	2XS 005 020-047	823-UL001	2XS 005 020-001	000 820 39 66	2AA 003 257-041	7 534 160 00 00	2XS 005 020-011
1503.700.00	8RA 003 326-011	823-UL001	2XS 005 020-002	000 820 39 66	2AA 003 257-042	7 534 160 00 00	2XS 005 020-017
1503.700.10	8RA 003 326-017	823-UL012	2XS 008 479-051	000 820 41 64	2SB 001 423-097	7 534 165 00 00	2NE 003 236-001
1503.700.10	8RA 003 326-041	823-UL012	2XS 008 479-057	000 820 59 56	2NE 001 423-011	7 534 165 00 00	2NE 003 236-008
1503.700.50	8RA 003 326-021	823-VL001	2XS 005 020-001	000 820 75 70	2DA 959 071-037	7 534 171 00 00	2SA 001 638-021
1503.701.00	8RA 003 660-007	823-VL001	2XS 005 020-002	000 820 90 56	2KA 003 389-061	7 534 177 00 00	2ZR 003 236-051
1503.702.00	8RL 002 009-021	823-VL001	2XS 005 020-003	000 820 90 56	2KA 003 389-062	7 534 177 00 00	2ZR 003 236-057
1503.704.00	8RL 002 009-021	825-BL002	2BA 005 603-011	000 820 90 56	2KA 003 389-068	7 534 183 00 00	2XS 005 020-001
1503.706.00	8RA 003 326-041	825-BL002	2BA 005 603-017	000 825 02 03	2KA 001 389-101	7 534 183 00 00	2XS 005 020-002
1503.706.00	8RA 003 326-047	825-BL003	2BA 003 236-321	000 825 06 03	2PF 004 081-001	7 534 183 00 00	2XS 005 020-003
1503.743.00	8RB 004 713-001	825-BL010	2BA 008 221-041	000 826 14 41	8RA 003 660-007	7 534 191 00 04	9EL 141 135-031
1503.746.00	2XS 955 031-001	825-BL011	2BA 008 221-047	000 826 18 40	2PS 002 727-001	7 542 108 00 00	2KS 003 014-151
1503.800.00	2SA 001 647-041	825-BL011	2BA 008 260-001	000 826 30 47	2SA 001 259-751	7 544 103 00 00	2KA 001 389-101
1503.801.00	2PF 001 647-031	825-BL011	2BA 008 260-007	000 826 30 47	2SA 001 259-757	7 544 111 00 00	2KA 003 389-001
1503.801.00	2PF 001 647-037	825-BRL 006	2XA 008 221-021	000 826 30 47	2SA 001 259-631	7 544 119 00 00	2KA 003 389-062
1503.802.00	2PF 961 167-021	825-BRL 006	2XA 008 221-027	000 826 42 47	5DS 009 602-001	7 544 119 00 00	2KA 003 389-068
1503.804.00	2SA 003 014-051	825-BRL 007	2NE 008 221-031	000 827 00 10	9GH 152 654-007	7 552 030 00 00	2JA 001 331-011
1503.805.00	2PF 003 014-071	825-BRL002	2NE 008 221-037	000 827 07 31	9GH 158 051-007	7 553 016 00 00	2JA 004 531-011
1503.811.00	2JA 005 590-001	825-BRL005	2DA 005 603-031	000 827 08 31	9GH 096 532-001	7 556 012 00 03	2AB 004 532-051
1503.817.00	2PF 004 081-001	825-BRL005	2DA 005 603-037	000 997 32 86	9GT 137 236-007	7 556 012 00 03	2AB 004 532-057
1503.905.00	2SA 001 638-021	825-BRL005	2SA 008 405-017	000 998 57 05	9EL 119 544-111	7 556 012 00 03	9XB 136 202-005
1503.906.00	2PF 001 638-011	825-BRL008	2DA 008 136-017	001 544 92 90	9EL 119 544-111	7 556 012 00 03	9GH 096 532-001
1503.907.00	2XS 005 020-001	825-BRL009	2DA 007 541-001	001 544 94 90	9EL 119 544-001	7 740 000 021	6ED 004 778-001
1503.907.00	2XS 005 020-002	825-BRL010	2DA 959 071-737	001 545 04 26	8JB 001 933-031	7.312.018.000.00	9EL 113 928-001
1503.907.00	2XS 005 020-003	825-BRL011	2DA 343 106-011	001 820 05 01	2AB 004 532-051	7.515.115.004.00	2ZR 001 240-351
1503.907.01	9EL 132 215-001	825-BRL011	2DA 343 106-017	001 820 05 01	2AB 004 532-057	7.515.116.000.00	2BM 002 847-021
1503.907.10	2XS 007 841-011	825-BRL012	2DA 343 106-211	001 820 08 58	2RL 007 337-011	7.521.149.000.00	2PF 001 638-011
1503.907.10	2XS 007 841-017	825-BRL012	2DA 343 106-217	001 820 25 21	2BA 003 236-541	7.534.113.000.00	9EL 114 401-001
1503.907.20	2XS 007 841-021	825-BRL012/015	2DA 343 106-211	001 820 39 21	2BM 006 692-011	7.534.118.104.00	9DX 119 545-011
1503.926.01	8GA 002 074-241	825-BRL012/015	2DA 343 106-217	001 820 39 21	2BM 006 692-017	7.534.155.003.00	2AB 004 532-051
1504.012.00	2JA 003 236-357	825-BRL013	2DA 343 106-031	001 820 39 21-00	2BM 006 692-011	7.556.012.002.00	2AB 004 532-057
1504.016.00	2JA 004 531-011	825-BRL013	2DA 343 106-037	001 820 39 21-00	2BM 006 692-017	7.556.012.002.00	2AB 004 532-057
1504.016.01	9EL 856 010-001	825-BRL014	2DA 343 106-231	001 820 40 21	2BM 006 692-021	HXB 373 820 17 64	2SA 003 236-041
1504.019.00	2SA 001 259-751	825-ET 027	9GT 137 236-007	001 820 40 21	2BM 006 692-027	HXB 373 820 17 64	2DA 003 236-031
1504.019.00	2SA 001 259-757	825-ET002	9EL 107 368-001	001 820 40 21-00	2BM 006 692-027	HXB 373 820 18 64	2DA 003 236-037
1504.027.00	2JA 001 335-011	825-ET007	9EL 107 368-001	001 820 40 21-00	2BA 001 423-087	HXB 373 820 18 64	9EL 119 544-031
1504.032.00	2JA 003 231-001	825-ET008	9EL 111 647-001	001 820 67 21	2SA 001 647-041	HXB 373 826 15 10	8GP 008 285-001
1504.033.00	2JA 002 661-001	825-ET009	9EL 122 772-001	001 820 68 56	2JA 006 447-251	N 000000 003884	8GP 002 067-241
1504.037.10	9EL 120 240-011	825-ET010	9EL 131 420-001	001 820 77 01	2PF 006 717-011	N072601024900	HELLA
1504.038.00	2JA 003 354-051	825-ET011	9EL 131 420-011				

Hersteller-Nr. / HELLA-Nr.

Gegenüberstellung



Facet	HELLA	Faun	HELLA	Faun	HELLA	Feldbinder	HELLA
14655	8GP 002 068-241	5247 605	1GD 005 700-501	9970-7004770	2SA 001 259-751	004887	8GA 002 071-248
14660	8GP 002 095-241	5247 653	2SE 007 547-041	9970-7004770	2SA 001 259-757	004888	2ZR 001 423-001
14674	8GD 002 078-241	5247 667	2RL 007 017-071	9970-7005086	1G3 005 760-001	004889	2XS 950 071-031
14675	8GM 002 094-121	5247 757	2ZR 997 506-391	9970-7006297	2BM 006 692-011	004890	2NE 001 423-011
14680	8GM 002 094-241	52471-61	2RL 008 181-111	9970-7006297	2BM 006 692-017	004891	2PF 001 259-631
14689	8GP 003 594-241	5247-915	2VA 343 640-117	9970-7006298	2BM 006 692-021	004898	2SD 003 167-021
14690	8GP 003 594-251	5247-916	2VA 343 640-207	9970-7006298	2BM 006 692-027	004899	2SD 003 167-011
14698	8GP 002 068-131	524951	2KA 003 389-061	99707006623	2SD 002 776-231	004910	8RA 002 016-111
14699	8GH 002 857-241	524951	2KA 003 389-062	99707006623	2SD 002 776-237	004911	8RA 002 016-101
14710	8GD 004 772-121	524951	2KA 003 389-068	99707006624	2SD 002 776-241	004912	8RA 003 326-001
14720	8GH 002 473-151	5641 110	9EL 146 887-001	99707006624	2SD 002 776-247	004912	8RA 003 326-002
14731	8GP 002 095-121	5641 282	2SE 007 547-021	99707006701	5KG 007 629-011	004914	2SK 003 567-331
14732	8GD 002 084-151	5641 282	2SE 007 547-027	9970-7010742	2PS 008 645-001	004915	2XS 005 020-001
	Faun	5641 363	2SD 001 685-307	9970-7010742	2PS 008 645-007	004915	2XS 005 020-002
		5641 463	2XD 010 311-001	9970-7011463	2RL 008 060-111	004915	2XS 005 020-003
0090-251	2JA 001 330-001	5641 475	1GM 996 136-192	9970-7011950	2RL 007 900-511	004916	2XS 005 020-017
0090-251	2JA 001 330-007	5641 374	2KA 959 640-661	9970-7013043	9EL 862 141-001	004916	2KA 001 386-281
0339-992	2BA 002 324-001	5641 464	2XD 010 311-011	9970-7013878	2RL 008 183-011	004917	2SD 001 685-211
0511-591	2BA 002 324-011	5641-476	2SD 344 100-101	9970-7014602	2VD 007 323-131	004918	2SD 001 685-218
0511-592	2BA 002 324-021	5641561	8JB 004 777-001	9970-7014603	2VP 007 323-121	004918	2SD 001 685-219
0552-315	2BA 002 652-111	5642 068	1GA 996 188-001	9970-7014709	2RL 007 551-011	004921	9EL 122 772-001
0552-315	2BA 002 652-117	5642 230	1GA 996 189-001	9970-7015359	9EL 110 542-001	004938	2SE 001 685-221
0576-427	2BA 002 652-101	5642330	2RL 010 979-001	9970-7015845	1GA 998 525-001	004938	2SE 001 685-227
0576-427	2BA 002 652-107	5642426	1GA 996 189-031	9970-7016501	1HG 002 456-032	004938	9EL 113 324-001
1537-807	2JA 003 354-001	6254 93	2XS 955 031-001	9970-7016583	9B3 990 353-001	004941	2SK 003 567-321
1706 038	8GP 002 068-241	7000-939	2PS 006 717-031	9970-7016603	9EL 146 838-001	005261	9EL 950 315-001
1706 111	8GH 002 089-251	7000-939	2PS 006 717-037	9970-7017363	2VD 007 323-141	005262	9EL 950 315-031
1706 111	8GH 002 089-253	7004-770	2SA 001 259-751	9970-7017364	2VP 007 323-111	006791	1NA 007 133-001
1706-036	8GA 002 071-241	7004-770	2SA 001 259-757	9970-7018060	2RL 008 183-111	006816	8GP 002 095-241
1706-103	8GP 002 067-241	7005-086	1G3 005 760-001	99707030021	2KA 001 378-001	006842	9DF 112 246-001
1706-105	8GA 002 071-251	7300-981	9EL 856 416-001	99707032790	2XS 340 448-001	006869	1NE 002 537-201
1706-109	8GH 002 090-251	7301 861	9EL 122 689-021	99707034803	2KA 010 278-011	006870	9GT 074 132-001
1706-109	8GH 002 090-253	7470 78	9XD 130 261-001	99707034803	2KA 010 278-011	006870	2VP 007 907-031
1706-112	8GA 002 073-241	7482 62	1GA 007 506-001	9970-7300991	9EL 856 416-001	006870	2VP 007 907-037
1710-120	2SE 002 578-701	7482 62	1GA 007 506-002	9970-7301861	9EL 122 689-021	006870	2VP 007 907-041
1710-120	2SE 002 578-707	7482 62	1GA 007 506-007	99707302238	1G3 135 211-011	006870	2VP 007 907-047
1710-141	2BA 001 227-201	7723 582	2XS 005 020-077	99707305161	9EL 120 240-011	007101	1G4 003 470-031
1710-145	2KA 001 389-101	7723 802	2VP 003 567-111	99707723461	1AB 003 177-001	007107	8GA 002 071-121
1710-168	2BA 002 324-021	7723 803	2VP 003 567-121	99707723462	1VB 005 444-037	007107	8GA 002 071-123
1710-201	2BA 003 022-001	7723 803	2VP 003 567-127	99707723582	2XS 005 020-001	007108	8GM 002 091-121
1710-218	2KA 003 389-061	7723-461	1KB 003 177-061	99707723582	2XS 005 020-002	007108	8GM 002 091-241
1710-218	2KA 003 389-062	7730-968	8HG 006 294-041	99707723582	2XS 005 020-003	007109	8GA 002 073-121
1710-218	2KA 003 389-068	7751 228	1G3 005 760-011	99707723582	2XS 005 020-077	007109	8GA 002 073-123
1710-312	2XS 950 071-031	7751-492	2PF 006 679-007	99707723637	2XS 005 020-081	007111	8GA 002 071-251
1710-313	2XS 005 020-001	8412-667	2SD 001 699-061	99707723802	2VP 003 567-111	007111	8GA 002 071-258
1710-313	2XS 005 020-002	8412-695	2BE 003 014-251	99707723803	2VP 003 567-121	007112	8GA 002 073-241
1710-313	2XS 005 020-003	8412-695	2BE 003 014-257	99707723803	2VP 003 567-127	007112	8GA 002 073-248
1710-84	2AB 001 208-001	8413-122	2JA 003 231-001	9970-7730539	2BA 996 027-001	007113	8GH 002 090-251
1711-003	8RA 002 016-111	8464 789	2PF 003 014-071	9970-7751204	9XD 130 261-001	007113	8GH 002 090-253
1711-033	8RA 002 016-121	8464-239	2PS 004 361-001	9970-7751228	1G3 005 760-011	007113	8GH 002 090-258
1712 145	1AB 001 100-001	8464-239	2PS 004 361-007	9970-7751280	8HG 006 294-021	007123	2KA 003 389-001
1712-099	1G9 001 523-021	8464-953	2AB 004 532-051	9970-7751492	2PF 006 679-007	007136	8GM 002 092-121
1712118	2ZR 001 423-001	8464-953	2AB 004 532-057	9970-7751917	2SE 001 685-201	007137	8GM 002 092-241
1712-140	2ZR 003 014-091	8467 134	9EL 116 907-001	9970-7758097	2XS 950 071-031	007147	8GH 002 857-241
1794-539	9EL 146 491-001	8467 201	9BG 121 587-031	9970-7764767	2XW 007 146-001	007154	2TF 001 259-761
1795-838	9DF 112 246-001	8467 201	9BG 121 587-037	99708007784	8GJ 002 525-251	007154	2XS 005 020-001
1836 319	2TJ 001 633-211	8467-024	9EL 110 542-001	99708102799	8GH 002 857-241	007154	2XS 005 020-002
3171-1060	8RA 002 016-121	8475-135	2SE 001 685-201	99708412667	2SD 001 699-061	007154	2XS 005 020-003
3360080100	2BA 965 039-141	8475-319	1N4 002 608-021	99708412674	2BA 003 022-001	010684	8JA 003 526-001
3360080100	2BA 965 039-147	9970 0030229	8GX 002 067-241	99708412675	2SE 001 699-071	010691	8GJ 002 525-131
3365-0080100	2BA 965 039-141	9970 5467158	9XR 854 840-001	99708412692	2BA 003 734-061	010691	8GJ 002 525-136
3365-0080100	2BA 965 039-147	9970 701 6350	8GS 007 949-261	99708412742	1AG 003 434-137	010989	8GJ 002 525-251
4158-831	2SD 001 685-231	9970 7015510	9GH 993 984-001	99708413122	2JA 003 231-001	010989	8GJ 002 525-258
4158-831	2SD 001 685-232	9970 7015528	1GA 996 142-151	99708413715	6ED 708 919-001	011283	2SK 003 567-321
5171 783	1GD 996 193-001	9970 7016499	1GA 007 506-431	9970-8436830	9EL 115 003-055	011285	2SL 003 567-311
5171 925	2RL 010 979-001	9970 7016602	9EL 146 887-001	99708464300	2XS 005 020-001	011286	2SD 001 699-061
5171547	1GM 996 136-192	9970 7018848	2ZR 997 506-391	99708464300	2XS 005 020-002	011287	2SD 001 699-511
5217-878	2SD 001 685-307	9970 7021893	2SA 962 964-091	99708464300	2XS 005 020-003	011288	2SE 001 699-071
5221-112	2XS 005 020-081	9970 7021899	9GT 363 129-001	99708464301	2XS 005 020-011	011291	2SD 003 184-031
5231-056	1GA 005 060-001	9970 7032067	9RX 940 882-001	99708464301	2XS 005 020-017	011291	2SD 003 184-037
5231-056	1GA 005 060-041	9970 7032789	2XS 340 448-011	99708464788	2PF 003 389-037	011292	2SD 003 184-041
5231-056	9XD 130 261-001	9970 7034832	2PF 959 590-202	99708464789	2PF 003 014-071	011292	2SD 003 184-047
5231-598	2SD 003 184-031	9970 7034832	2PF 959 590-207	9970-8467024	9EL 110 542-001	011293	2SE 002 578-701
5231-598	2SD 003 184-037	9970 7307671	9EL 950 315-001	9970-8467134	9EL 116 907-001	011293	2SE 002 578-707
5231-599	2SD 003 184-041	9970 7308166	9EL 950 315-031	9970-8475136	2BA 003 014-011	011294	2SE 002 578-701
5231-599	2SD 003 184-047	9970 7799875	2SB 964 169-531	99708476344	2XS 955 031-001	011294	2SE 002 578-707
5240 127	2ZR 003 236-051	9970 7799875	2SB 964 169-537	99708519965	2SA 003 057-021	011295	2KA 001 386-231
5240 127	2ZR 003 236-057	9970 7799876	2BA 964 169-501	99708520062	2PF 003 057-041	011296	2KA 001 386-281
5240 929	8HG 006 294-051	9970 7799876	2BA 964 169-507	9970-8520690	9EL 117 330-001	011308	8GP 003 594-251
5240-103	2RL 007 550-011	9970 7799877	2ZR 964 169-511	9970-8520691	9EL 117 330-011	011308	8GP 003 594-258
5240-495	2BA 003 236-321	9970 7799877	2ZR 964 169-517			011389	2SE 003 167-031
5240-496	2SA 003 236-341	9970 8412748	1G5 003 241-071			011424	8HG 002 240-021
5240-497	2DA 003 236-331	9970 8464953	2AB 004 532-051			011467	2SK 003 567-651
5240-498	2ZR 003 236-311	9970 8464953	2AB 004 532-057			011502	2SK 003 567-661
5240-499	2NE 003 236-301	9970 8467201	9BG 121 587-031			011502	2SD 004 431-011
5240-514	2SA 961 167-011	9970 8467201	9BG 121 587-037			011776	2PG 003 748-151
5240-536	2NE 003 236-001	99700028918	8GA 002 083-251			011779	2PS 003 748-121
5240-536	2NE 003 236-008	99700030228	8GM 002 091-241			011779	2PS 003 748-127
5240-928	2RL 006 846-011	99700030230	8GM 002 092-241			052486	2SA 003 236-041
5241-058	2VP 007 323-091	9970-0034784	8GA 002 071-251			052486	2SA 003 236-048
5241-059	2VP 007 323-101	9970-0037752	8GP 002 068-241			060362	9EL 122 689-021
5241-379	8GP 003 594-241	99700090251	2JA 001 330-001			060713	2XS 955 232-001
5241-380	2PS 006 717-031	99700090251	2JA 001 330-007				



Hersteller-Nr. / HELLA-Nr. Gegenüberstellung

Feldbinder	HELLA	Fendt	HELLA	Fendt	HELLA	Fendt	HELLA
066714	8JB 004 777-001	3 385 820 M1	2JA 001 357-002	F 231 902 140 040	8GA 002 074-121	G931.901.112.020	1GM 996 134-271
066714	8JB 004 777-002	3 385 821 M1	8GM 002 091-131	F 231 902 140 060	8JB 850 434-011	G931.901.113.010	1GM 996 134-061
066716	8JD 008 151-011	3 389 596 M1	8RA 004 412-021	F 231 902 140 080	9EL 854 912-001	G931.901.220.030	2KA 004 331-107
066719	9EL 150 966-001	3 389 964 M91	2VA 997 113-011	F 250 900 020 010	2SA 001 634-121	H 737 900 020 010	8RA 009 001-031
066887	2VD 001 500-091	3 405 150 M91	8JA 001 909-001	F 312 901 110 040	1GA 998 525-001	H 737 900 020 010	8RA 009 001-037
067568	2TA 964 169-061	3 476 059 M91	2BE 003 014-251	F 716 900 020 030	9GH 126 647-011	H 922.500.410.020	8RW 341 235-007
067568	2TA 964 169-067	3 476 059 M91	2BE 003 014-257	F 716 900 020 040	9EL 113 324-001	H 931.901.020.080	5DS 009 602-011
069542	2XW 007 146-011	3 708 032 M91	2SD 002 582-021	F 737 900 020 010	8GD 002 078-121	V 310 851 001	9GH 996 532-001
070134	9EL 092 435-011	3 708 032 M91	2SD 002 582-027	F 930 900 020 040	9EL 990 354-021	V 327 670 00	9FF 126 444-001
1002220	4RD 933 332-041	3 708 059 M91	2BE 003 182-091	F 930 900 020 060	9EL 990 354-041	V 649 791	8JB 001 943-001
1003273	1GA 007 506-021	3 708 060 M91	2BE 003 182-101	F 930 900 020 070	1AB 990 335-111	V SH2 638	8GP 002 066-121
100967	2DA 003 236-031	3 713 137 M1	1AB 006 213-001	F 930.900.020.010	1A3 002 850-031	V30181410	1GB 996 213-511
100967	2DA 003 236-037	3 907 271 M1	8GP 003 594-121	F 930.900.020.050	9EL 990 354-031	V31547310	1AB 006 277-127
100967	2SA 003 236-041	3 907 271 M1	8GP 003 594-541	F 930.900.020.120	8JA 990 065-001	V32547500	9KD 116 415-005
100967	2SA 003 236-048	3 907 271 M1	8GP 003 594-543	F 930.900.111.010	1GA 990 305-001	V692470	2JA 001 330-001
1011107	2VD 007 500-091	3102003M1	8RA 003 326-001	F 931 901 020 100	9GH 145 943-012	V692470	2JA 001 330-007
1011314	2VD 007 500-201	3102003M1	8RA 003 326-002	F 931 901 020 160	9XB 152 977-001	X 671 305 800 000	8GA 007 997-081
1011470	2KA 006 896-001	3105050M1	9EL 997 453-001	F 931.901.020.020	9GD 159 740-007	X 671 306 200 000	8GA 002 071-121
1014493	1GA 005 060-001	3539335M92	9EL 997 453-001	F 931.901.111.010	83M 008 855-001	X 671 306 000 000	8GM 002 092-121
1014533	2KA 003 389-211	3906604M1	4RA 933 791-061	F 931.901.111.010	5DV 008 855-007	X 671 306 500 000	8GA 002 071-131
1014533	2KA 003 389-217	4 352 675 M2	1K0 247 043-167	F 931.901.111.020	8KB 990 299-241	X 671 306 500 000	8GA 002 071-133
1014809	2NE 003 315-011	4 352 924 M2	1BL 247 042-217	G 210.902.113.010	1GM 996 134-061	X 825 282 160	2BA 001 259-611
1017725	8HG 006 294-091	4287182M1	1K0 008 191-011	G 210.902.113.010	1GM 996 134-321	X 825 282 160	2BA 001 259-618
1019501	1GA 006 991-091	4287182M1	1K0 008 191-017	G 210.902.140.020	2RL 007 551-001	X 825 282 160 000	2BA 001 259-611
1024764	2SA 003 014-051	44 900 770	1GA 998 532-011	G 246 900 020 010	1AB 006 213-001	X 825 282 160 000	2BA 001 259-618
1026287	9EL 134 296-041	45 060 045	1G5 003 241-021	G 246 900 020 010	1AD 996 018-651	X 825 282 160 010	9EL 088 150-001
1032944	2SD 001 680-271	45 060 045	1G5 003 241-071	G 246 900 020 040	1AB 006 213-001	X 825 283 225 000	8GP 002 095-121
1034492	2SD 001 680-271	45 084 700	1GA 998 522-011	G 246 900 020 040	1AD 996 018-651	X 825 283 230	8GP 002 066-121
1034493	2SD 001 680-271	5 017 952 M1	2RL 007 337-001	G 260 900 020 020	1AL 009 998-001	X 825 283 231 000	8GP 002 068-121
1036030	1GA 007 506-081	6 255 951 M1	8GH 005 635-121	G 294 900 110 010	1GB 006 213-111	X 825 283 232 000	8GP 938 026-001
1043552	1GD 005 700-501	6 501 400 001	2DA 008 136-011	G 294 900 110 010	1GB 006 213-117	X 825 107.041.000	8GD 002 078-221
1043596	2BL 900 607-201	6 539 002 121 00	8RA 002 014-281	G 294 900 110 010	1GD 996 018-541	X 825 107.043.000	8GA 006 841-121
1046808	2RA 007 017-071	7 113 003 4	8HG 002 240-021	G 312 900 110 010	1GA 007 506-081	X 825 107.043.000	8GA 006 841-123
1046850	2XM 004 444-011	7 113 010 1	8HG 002 240-031	G 312 900 110 010	1GA 998 522-011	X 825 107.044.000	8GH 008 357-001
1053778	2ZR 997 506-391	7 190 439 5	9ES 015 675-001	G 312 900 111 050	1GA 006 991-051	X 825 107.045.000	8GH 007 157-121
1054837	2DA 959 071-737	7 190 439 6	9GD 024 163-001	G 312 900 113 020	1GB 996 080-011	X 825 107.045.000	8GH 007 157-126
1055853	8GA 006 841-241	7 190 439 7	9RD 050 567-001	G 312 900 114 042	8HG 990 003-001	X 825 283.214.000	8GS 007 949-261
1063471	2JA 007 373-107	7 190 439 8	9FF 090 500-001	G 312 901 110 020	1GA 007 506-081	X 825 283.215.000	8GS 009 028-111
1064095	9XD 130 261-001	7 779 357 03	2PF 001 634-101	G 334 900 111 010	1GA 998 522-011	X 825 283.248.000	8GJ 002 525-131
1068243	1G3 005 760-011	718.970.010.010	9XD 130 261-001	G 380 902 110 010	1GA 998 522-011	X 825 283.248.000	8GJ 002 525-136
1069471	9DX 119 749-011	8 428 000 200 50	9XD 198 241-002	G 380.902.110.020	1GA 005 060-041	X 825 283.253.000	8GP 002 067-121
1074857	2SD 344 100-101	8 870 008 7	9EL 111 647-001	G 385 901 020 010	1GA 998 522-011	X 825 283.254.000	8GP 002 067-123
1075458	1GM 996 136-192	8 890 016 8	9EL 111 647-001	G 524 900 115 020	1AA 004 109-021	X 825 283.254.000	8GP 002 067-121
1079101	9EL 134 296-051	8 990 016 9	8GA 002 071-251	G 530 811 440 020	1GA 007 506-081	X 825 283.277.000	8GP 002 067-123
1085218	2VP 340 961-011	8271970	8GA 002 071-258	G 530 811 440 020	2BA 011 172-011	X 825 283.277.000	8GA 006 841-123
1085219	2VP 340 961-021	8271970	2SD 343 130-011	G 530 811 440 030	2BA 011 172-017	X 825 283.286.000	8GH 002 090-136
1085227	8XS 340 092-011	A CV0 271 630	4DN 009 492-011	G 530 811 440 030	2PF 011 172-111	X 825 283.286.000	8GH 002 090-136
1085228	8KA 340 818-011	A CV0 271 640	2SD 343 130-011	G 530 900 020 050	2PF 011 172-117	X 825 283.286.000	8GH 002 090-136
1085230	8KA 340 842-001	A G63 008 8	2ZR 965 039-337	G 530 900 020 060	2DA 343 800-077	X 825 283.299.000	8GM 002 091-131
1085243	2PG 008 645-331	AG630044	8RA 343 160-022	G 530 901 020 100	2SB 008 982-367	X 825 283.299.000	8GA 002 073-121
1085244	8KA 340 859-011	AG630044	8RA 343 160-022	G 530 901 020 060	2BA 008 982-347	X 825 283.299.000	8GA 002 073-123
1085246	8HG 340 489-001	AG630085	2SD 343 130-157	G 530 901 020 100	2BE 010 102-001	X 825 283.480.000	8GS 009 028-111
1086223	2ZR 996 188-061	AG630086	2SD 343 130-167	G 530 902 020 050	2ZR 343 130-041	X 830 108 003 5010	9EL 108 435-001
1086259	2VP 340 961-111	AG630087	2NE 965 039-327	G 530 902 020 050	2ZR 343 130-047	X 830 108 035 010	9EL 108 435-001
1086260	2VP 340 961-121	AG630089	2BM 008 355-017	G 530 902 020 010	1GO 996 276-187	X 830 160 001 060	9FF 085 642-001
1086266	2PS 008 645-301	AG630090	2BE 343 130-411	G 530 902 112 010	1GO 996 176-041	X 830 160 010	1AA 004 109-021
1086267	2PS 008 645-361	AG630090	2BE 343 130-417	G 530 902 220 010	2KA 010 278-421	X 830 160 010 010	1AA 127 473-015
1086268	9HV 340 812-007	AG630116	2SB 343 130-027	G 530 902 021 060	2BA 343 130-577	X 830 160 038 010	1A5 118 740-001
1086269	9XX 340 870-007	AG630543	1GO 996 176-671	G 530 900 021 080	2BA 343 130-587	X 830 160 039 000	1AB 003 177-001
1086272	9XX 340 879-001	B 000 510 008	2XT 008 929-001	G 530 900 112 030	1GO 996 476-031	X 830 160 100	1GD 003 690-287
1086273	9XX 340 882-001	B 000 510 008	2XT 008 929-007	G 530 900 212 010	2XS 950 071-031	X 830 160 100 000	1GD 003 690-287
1087068	5DS 009 552-001	D 267 329 36	9KD 116 415-005	G 716 900 020 090	2SD 001 685-317	X 830 160 101 130	1GA 006 876-001
1087074	2VP 340 960-121	D 287 613 43	1G3 005 760-001	G 737 900 020 050	2BA 009 001-001	X 830 180 001	2BA 002 324-011
1087077	2VP 340 960-111	D 287 817 28	1GA 998 532-011	G 737 900 020 050	2BA 009 001-007	X 830 180 002	2BA 002 324-021
1087294	8KA 340 843-021	D 449 009 90	2RL 008 965-001	G 737 900 020 060	2SB 009 001-061	X 830 180 015 010	9EL 118 633-001
1088302	9XX 340 884-001	D 450 002 68	2PS 006 717-031	G 737 900 020 060	2SB 009 001-067	X 830 180 020	2XW 003 146-001
1088303	9XX 340 881-001	D 450 002 68	2PS 006 717-037	G 737 900 020 070	2BA 009 001-431	X 830 180 030	2JA 001 330-001
1089823	1GA 996 188-001	D 450 502 00	2RL 007 550-021	G 737 900 020 130	2SB 009 001-401	X 830 180 030	2JA 001 330-007
1090402	2JA 343 606-011	D 450 752 00	4RA 965 400-001	G 737 900 020 150	6NM 007 282-221	X 830 180 030 000	2JA 001 330-001
1090402	2JA 343 606-017	D 450 775 00	2BA 001 277-021	G 737 900 110 030	1GA 996 192-157	X 830 180 030 000	2JA 001 330-007
1090788	8KB 990 299-011	D 450 776 00	1GA 001 277-011	G 737 900 110 031	1AL 010 820-021	X 830 180 032	2BE 003 014-251
1090836	8KA 340 815-001	D 450 800 02	1B3 141 019-011	G 743 900 020 100	1AL 010 820-067	X 830 180 032	2BE 003 014-257
1092216	8KA 340 859-001	D 450 800 05	2PG 006 717-021	G 842 900 020 060	6NM 007 282-221	X 830 180 032 000	2BE 003 014-257
1093554	2SD 959 050-401	D 450 800 07	2PG 006 717-027	G 842 900 020 100	1AL 010 820-067	X 830 180 032 010	2BE 003 014-257
1094356	2SD 344 685-051	D 450 800 07	2BA 002 652-101	G 842 900 020 101	1AL 010 820-067	X 830 180 033 010	9EL 115 003-055
1094359	2KA 010 278-081	D 450 809 00	2BA 002 652-107	G 916 901 020 010	1GA 996 020-001	X 830 180 033	2PF 001 648-161
1094391	8JA 746 184-022	D 450 813 00	8GM 002 092-121	G 930 900 020 010	1AB 008 888-051	X 830 180 033 000	2PF 001 648-161
1094840	9EL 173 432-001	D 450 839 00	8GP 003 594-121	G 930 901 111 021	1GA 996 261-511	X 830 180 034	2BE 003 014-251
1095000	1GA 996 189-001	D 450 839 00	8RA 002 020-001	G 930 901 110 022	1GA 996 261-511	X 830 180 034	2BE 003 014-257
1095447	2ZR 997 506-391	D 450 845 00	8RA 002 020-002	G 930 901 110 022	1GA 996 261-511	X 830 180 035	2PF 001 648-161
1099978	2KA 010 278-071	D 450 858 00	8RW 341 235-007	G 931 900 020 130	2BA 008 221-107	X 830 180 035 010	2PF 001 648-161
1101146	2BA 980 607-701	E 400 000	1AA 004 109-041	G 931 900 020 130	2PF 008 221-177	X 830 180 036	2BE 002

Hersteller-Nr. / HELLA-Nr.

Gegenüberstellung



Fendt	HELLA	Fiat	HELLA	Ford	HELLA	Ford	HELLA
X 830 180 080	2PS 002 727-001	41822954	2KA 003 389-062	1 505 147	2KA 001 622-001	98CT13K354BA	2BM 006 692-027
X 830 180 080	2PS 004 361-001	41822954	2KA 003 389-066	1 516 578	2SD 001 688-171	9HB15K201BA	2NE 001 423-011
X 830 180 080	2PS 004 361-007	41933709	2ZR 003 030-171	1 516 579	2SD 001 688-141	9SX 863.323-001	8KB 863 323-001
X 830 180 085	2NE 002 985-001	42013057	2SE 003 167-031	1 530 665	6ED 004 778-011	A91A 1X3550AA	2KA 004 525-001
X 830 180 091 000	2BE 003 347-001	42013058	2DE 003 167-021	1 536 477	1A6 002 395-071	AC46 13776AA	2JA 006 447-087
X 830 180 095	2BE 003 347-001	42013059	2SD 003 167-011	1 536 477	1A6 002 395-077	E3NN13707AA	2JA 003 231-011
X 830 180 095 000	2BE 003 347-001	42013060	2SE 003 167-041	1 568 199	2SA 001 259-751	V1C4415592AA	1G4 003 470-031
X 830 180 095 010	9EL 120 224-001	42024986	2SE 001 685-201	1 568 199	2SA 001 259-757	V1C4415592AA	1G4 003 470-051
X 830 180 147 001	2XS 005 020-001	42024987	2SD 001 685-211	1 582 913	2AA 001 200-151	V1C4415K490AA	1TJ 001 633-211
X 830 180 152	2PS 002 727-001	42024987	2SD 001 685-211	1 583 532	6ZE 001 759-051	V1C4415T637AA	8HC 006 294-011
X 830 180 152 000	2PS 002 727-001	42025923	2SE 002 578-701	1 657 858	6ZE 001 759-071	V1C4613465AA	8GH 002 090-251
X 830 180 162	2PS 964 295-001	42025923	2SE 002 578-701	1 660 382	2BA 003 022-021	V1C4613465AA	8GH 002 090-253
X 830 180 162	2PS 964 295-007	42046008	2XW 002 597-051	1 660 391	2AA 001 200-151	V1C4613465AA	8GH 002 090-258
X 830 180 165	2PS 962 964-031	42046397	8RA 003 326-011	1 813 545	8RA 002 016-121	V76HB15442BB	2PF 003 057-041
X 830 180 165	2PS 962 964-037	42046397	8RA 003 326-017	1 815 335	9EL 043 137-001	V78GG 15A587AA	6ZE 001 759-051
X 830 180 172	2KA 004 331-061	42047225	2NE 003 236-001	1 838 694	8RA 002 023-001	V82VG 15A587AA	6ZE 001 759-071
X 830 180 172	2KA 004 331-067	42047225	2NE 003 236-008	2 000 050	2BA 003 022-037	V87BG 13774AA	2JA 001 357-002
X 830 180 180	2SD 004 460-011	42047226	2BA 003 236-001	2 967 157	9GT 074 132-001	V92VG13K309AB	2BA 003 022-037
X 830 180 180	2SD 004 460-017	42047227	2DA 003 236-331	22 7658	2SB 003 018-031	V93GG 18213AA	8JB 004 777-001
X 830 180 180 000	2SD 004 460-011	42047228	2SA 003 236-341	2T1A13K767AC	1K0 008 191-021	V93GG 18213AA	8JB 004 777-002
X 830 180 180 000	2SD 004 460-017	42047229	2ZR 003 236-311	2T1A13K767AC	1K0 008 191-027	V95CT13380AA	8RA 003 326-011
X 830 180 181	2SD 004 460-001	42225071	2PS 006 717-031	3 227 655 0	2SD 003 184-041	V95CT13380AA	8RA 003 326-017
X 830 180 181 000	2SD 004 460-001	42225071	2PS 006 717-037	3 227 655 0	2SD 003 184-047	V95CT13380AA	2SK 003 567-321
X 830 180 182	2SK 004 460-041	42304484	2BA 003 236-021	3 959 698	1A3 005 649-007	V95CT13465AA	2SK 003 567-321
X 830 180 182	2SK 004 460-031	42304484	2BA 003 236-027	3 961 516	2BE 002 582-031	V95CT13465AA	2BM 009 320-807
X 830 180 183	2SK 004 460-037	42304485	2SA 003 236-041	3 989 283	9EL 112 743-001	V9713K464AA	2SA 001 259-751
X 830 180 190	2DA 007 421-001	42304485	2SA 003 236-048	3 989 317	9EL 112 741-001	V9713K464AA	2SA 001 259-757
X 830 180 190	2DA 007 421-007	42304486	2DA 003 236-031	3 991 017	9EL 112 744-001	V97CT13K464AA	2SA 001 259-751
X 830 180 190	2DA 007 541-001	42304486	2DA 003 236-037	30 884 017	2RL 008 064-101	V97CT13K464AA	2SA 001 259-757
X 830 180 193	8KA 146 751-007	42304487	2NE 003 236-001	32 009 011	8GH 002 090-251	V98BG13774AA	2JA 001 364-001
X 830 180 193	2VA 007 502-011	42304487	2NE 003 236-008	32 009 011	8GH 002 090-253	XS4V18213AA	8JB 004 777-001
X 830 180 195	2VA 007 502-017	42304488	2ZR 003 236-051	32 009 011	8GH 002 090-258	XS4V18213AA	8JB 004 777-002
X 830 180 195 000	2VA 007 502-011	42304488	2ZR 003 236-057	32 010 159	8GA 002 073-121		
X 830 180 195 000	2VA 007 502-017	4231 7738	2ZR 003 236-051	32 010 159	8GA 002 073-123		
X 830 180 196	2VP 007 502-041	4231 7738	2ZR 003 236-057	32 230 100	2XW 003 146-001		
X 830 180 196 000	2VP 007 502-041	42331327	8RA 003 660-007	32 276 583	2SB 003 018-031		
X 830 180 197	2VA 007 502-117	42340069	2JA 001 357-002	32 276 652	1S3 001 117-041		
X 830 180 198	2VP 007 502-127	42460351	9EL 110 536-001	32 280 228	1G5 003 241-021		
X 830 180 200	2DA 008 136-007	42487086	9EL 113 324-001	3C46 13D144 AA	8JD 158 150-807		
X 830 180 200	2SD 003 167-021	42530460	1B1 008 193-011	3C4613005AA	1BL 008 193-011		
X 830 180 200 020	9GD 087 863-355	42531998	9EL 115 830-001	3C4613005AA	1BL 008 193-017		
X 830 180 201	2SE 003 167-031	445202	2KA 003 168-021	3C4613005BA	1K0 008 191-021		
X 830 180 205	2XS 008 479-001	4474443	1A6 002 395-031	3C4613005BA	1K0 008 191-027		
X 830 180 205	2XS 008 479-007	44902454	2KA 001 389-101	3C4613368AA	2BA 008 221-001		
X 830 180 206	2XS 008 479-011	44906471	2BE 003 014-251	3C4613368AA	2BA 008 221-007		
X 830 180 206	2XS 008 479-017	44906471	2BE 003 014-257	3C4613387AA	2BA 008 221-007		
X 830 180 207	2DA 007 858-037	4833768	2SA 001 259-751	3C4613B390AA	2BA 008 221-007		
X 830 180 208	8KA 146 751-007	4833768	2SA 001 259-757	3C4613B390AA	2BA 008 221-007		
X 830 180 250	2ZR 003 236-051	4961371	2SD 001 680-281	3C4613D138AA	6NM 007 231-037		
X 830 180 250	2ZR 003 236-057	4961372	2SE 001 680-291	3C4613D140AA	8GH 007 157-241		
X 830 180 250 000	2ZR 003 236-051	5154298	8JA 003 526-001	3C4613D140AA	8GH 007 157-248		
X 830 180 250 000	2ZR 003 236-057	51542980	8JA 003 526-001	3C4613D141AA	8GP 002 067-241		
X 830 190 550	8RL 002 009-021	593628	2SD 001 693-011	3C4613D146AA	1BL 008 193-011		
X 830 190 550 000	8JA 990 065-001	60657892	2DA 007 421-027	3C4613D146AA	1BL 008 193-017		
X 830 250 024 000	4RA 003 530-001	638230	2PS 002 727-001	3C4613D146BA	1K0 008 191-021		
X 830.160.040	1AA 004 109-001	71130013	2KA 001 389-101	3C4613D146BA	1K0 008 191-027		
X 830.160.065.020	1A3 990 016-011	71130027	2AA 001 200-001	3C4613K046AA	9GH 152 654-007		
X 830.180.063.010	8GH 002 089-133	71130034	8HG 002 240-021	3C4613N361AA	8GA 006 841-241		
X 830.180.063.010	8GH 002 089-136	71130046	2BA 001 259-611	3C4615B221AA	9GH 158 051-007		
X 830.180.147.000	2XS 005 020-001	71130046	2BA 001 259-618	3C4615B224AA	1N0 008 582-011		
X 830.180.147.000	2XS 005 020-002	71130101	8HG 002 240-031	3C4615B224AA	1N0 008 582-017		
X 830.180.147.000	2XS 005 020-003	71300027	2AA 001 200-001	3C4615K201AA	1N0 008 582-011		
X 830.190.055	8RA 002 023-001	71403699	8XS 113 389-001	3C4615K201AA	1N0 008 582-017		
X 830.190.055.000	8RA 002 023-001	71701052	2AB 004 532-001	3S5115B504AA	2ZR 008 221-157		
X 840 070 251	2JA 001 364-001	71904420	2BE 003 014-251	5 026 651	2KA 004 525-001		
X825283262	8GA 006 841-121	71904420	2BE 003 014-257	5C46 13N429 AA	1G4 003 470-031		
X825283262	8GA 006 841-123	79069588	2BA 002 652-111	5C46 13N429 AA	8GH 002 090-251		
X825283263	8GD 002 078-121	79069588	2BA 002 652-117	5C46 13N429 AA	8GH 002 090-253		
X830180122	2PF 964 295-257	79069589	2BA 002 652-121	5C46 13N4299AA	8GH 002 090-258		
X830180207	2DA 007 858-037	79069589	2BA 002 652-127	5C46 13N4299AA	1G4 003 470-031		
X830180207	2DA 343 800-001	8119043	2KA 004 525-001	5NN13N302A	9EL 043 137-001		
X830180207	2DA 343 800-007	8168785	8JA 003 526-001	5NN13N365A	9EL 088 538-001		
X830180209	2DA 343 800-057	81812945	9EL 135 266-001	5NN13N366A	9EL 088 525-001		
X830180220	2PG 964 295-367	81813545	8RA 002 016-121	5NN13N370A	2BE 001 259-061		
X830180307	2NE 344 610-007	81815335	9EL 043 137-001	6 044 355	2PF 001 648-171		
X830180311	2PS 009 226-067	81817350	8JA 001 930-001	6 048 873	9GH 116 966-011		
X830180312	9GT 186 597-007	81838694	8RA 002 023-001	6 050 578	4RA 965 400-001		
X830180209	2DA 343 800-057	83931521	8GH 002 089-133	6 059 235	4RA 965 400-001		
Y 252 702 0	2BA 003 022-021	83931521	8GH 002 089-136	6 083 293	8JA 003 526-001		
Y 252 702 4	2SD 003 184-031	83952724	8GA 002 071-131	6 134 866	2PF 001 648-171		
Y 252 702 4	2SD 003 184-037	83952724	8GA 002 071-133	6ED 004.778-011	6ED 004 778-011		
Y 252 702 7	2SD 003 184-041	83959698	1A3 005 649-007	7 384 342 A	2BA 003 014-011		
Y 252 702 7	2SD 003 184-047	83961516	2BE 002 582-031	7 384 349	2SB 003 014-151		
Y 650 000 1	9EL 118 701-001	83985986	8GD 002 078-121	7 384 395	8RA 002 020-001		
Y 650 000 2	9EL 118 701-001	83989283	9EL 112 741-001	7 384 395	8RA 002 020-002		
		83989315	9EL 112 743-001	73 790 027	9FF 090 500-001		
		83989780	1A3 002 850-031	73 843 372	1S0 001 430-011		
		84037090	2SE 002 578-701	73 843 474	2SB 001 259-261		
		84037090	2SE 002 578-707	73 843 485	2SB 001 673-002		
		88700084	2BA 001 248-001	73 843 510	2SD 002 776-241		
		88700087	2SB 003 018-031	73 843 521	2SD 002 776-247		
		88900168	9EL 111 647-001	73 843 521	2SD 002 776-231		

Hersteller-Nr. / HELLA-Nr.

Gegenüberstellung



Hako	HELLA	Hanomag-Henschel	HELLA	Hanomag-Henschel	HELLA	Hercules	HELLA
90-04313-4	8HG 002 365-001	20K4631820	8RA 004 412-021	42V0 6H3 050	8RA 004 412-001	927 340 18 02	2BA 001 236-001
90-04638-4	2RL 008 060-101	289 5819 M91	1G5 003 241-021	42V0 6H3 190	2VP 066 040-111	P00927 340 1802000	2BA 001 236-001
90-04942-0	6EG 001 567-041	289 7205 M91	2AB 001 208-001	42V0 6H3 190	2VP 066 040-117	P00927 360 1104	8JA 001 909-001
90-06799-2	8JA 001 909-011	290 4951 M91	2JA 001 360-001	42V0 6H3 200	2VP 066 040-121		
90-09329-5	2BA 003 014-111	2904 951 M91	2JA 001 360-001	42V0 6H3 200	2VP 066 040-127		
90108358	2KA 001 378-001	292 4326 M91	2AA 001 200-011	42V0 6H3 200	2VP 066 040-127		
90-11697-1	2SW 003 014-131	292 4326 M91	2AA 001 200-012	42Y-06-HOP01	9GD 102 484-001		
90-12655-8	4RA 965 400-001	292 4326 M91	2AA 001 200-031	42Y06HOP02	9EL 136 825-001		
90-13831-4	2PF 001 648-161	292 4332 M91	2AA 001 200-021	4600 186 M1	9EL 136 825-011		
90-14181-3	8JB 004 777-001	292 4332 M91	2AA 001 200-023	4603 153 M1	8HG 002 240-021		
90-14181-3	8JB 004 777-002	292 4332 M91	2AA 001 200-023	4603 153 M1	8RA 003 326-011		
90-15188-7	1TA 003 570-101	292 4342 M91	2ZR 001 240-351	4603 153 M1	8XS 113 389-001		
90154444	2SY 003 014-121	292 8260 M1	123 001 117-041	4603 645 M91	1AB 003 177-011		
90-17773-4	2BA 001 277-011	292 8454 M1	2BA 001 248-001	4901 612 M1	1AA 004 109-031		
90-17774-2	2BA 001 277-021	293 2480 M1	9FF 090 500-001	4901 618 M1	2BA 002 652-101		
90178062	2KA 003 168-021	293 3949 M1	9DR 104 336-001	4901 618 M1	2BA 002 652-107		
90-17808-6	2SD 003 184-041	293 3953 M1	9FH 093 887-001	4917 451 M91	1AB 003 177-011		
90-17808-6	2SD 003 184-031	293 3967 M91	2JA 001 364-001	4917 453 M1	9EL 134 659-001		
90-17808-8	2SD 003 184-037	293 967 M91	2JA 001 364-001	4917 455 M1	9EL 134 660-001		
90-17809-6	2SD 003 184-041	293 968 M91	1AB 001 100-001	4918 463 M91	1AA 004 109-041		
90-17809-6	2SD 003 184-047	293 969 M91	9AG 104 328-001	4918 464 M1	9EL 113 639-021		
90191594	2SD 003 182-051	294 2064 M1	9ES 012 060-011	4919 157 M91	1AA 143 897-011		
90191594	2SD 003 182-057	294 2095 M1	9GD 023 639-001	50102640	2JA 003 232-001		
90-19160-2	2SE 003 182-021	294 2097 M1	9DR 009 206-001	50134398	8GP 002 095-241		
90-19161-0	2SD 003 182-061	294 2098 M1	9KS 075 139-001	503 6014	1GA 006 991-041		
90-19161-0	2SD 003 182-067	294 9835 M91	8JA 001 909-011	504 8844	1GA 998 534-011		
90-19162-8	2SE 003 182-011	294 2098 M1	9KS 075 139-001	516 2459 8	8GM 002 091-251		
90-19162-8	2SE 003 182-017	2949 833 M91	2BA 002 324-011	751 8700 07	2AA 001 200-151		
90-19447-3	1G4 003 470-231	2949 834 M91	2BA 002 324-021	76629173	8GH 002 089-251		
90-19456-4	8GH 002 090-251	2949 835 M91	8JA 001 909-011	76629173	8GH 002 089-253		
90-19456-4	8GH 002 090-253	295 1380 M91	2PF 001 634-101	769 6167 3	2JA 004 192-001		
90197500	2TJ 001 633-211	2951 380 M91	2PF 001 634-101	76961873	8GS 007 949-261		
90-22568-1	1AA 004 109-031	2954 497 M91	2BA 002 324-001	76961973	5DV 990 264-011		
90-22708-3	2BE 003 014-251	296 1720 M1	9GD 024 183-001	77004473	1GA 998 525-011		
90-22708-3	2BE 003 014-257	296 1721 M1	9KS 075 307-001	79334373	1GA 998 525-011		
90-23160-6	8RA 004 412-021	296 2889 M1	9DR 060 567-001	794 3817 3	8GP 002 067-241		
90-24388-2	2SE 002 578-701	2981 532 M91	1A7 003 099-011	89649740	2RL 006 846-011		
90-24388-2	2SE 002 578-707	299 8822 M1	9ES 015 675-001	89674540	1GA 998 532-011		
90-24826-1	2BA 002 652-111	2999 797 M1	2XW 003 146-001	89674540	1GA 998 534-011		
90-24826-1	2BA 002 652-117	20GO 6K1 120	2BA 003 014-111	9750 010 65	8GP 002 095-121		
90-24827-9	2BA 002 652-101	20GO 6K1 130	1AA 004 109-031	9 969 071 237 101	8RA 002 016-121		
90-24827-9	2BA 002 652-107	306 2196 M8	9EL 087 769-001	9 969 071 237 102	2BE 003 185-031		
90-24827-9	2BA 002 652-121	306 2228 M8	2BE 001 278-011	9 969 071 237 103	2ZR 003 030-171		
90-24827-9	2BA 002 652-127	306 2229 M8	2BE 001 278-021	9 969 071 282 002	2SE 001 679-051		
90-29104-8	2XS 950 071-031	306 5113 M8	2SB 003 018-031	9 969 071 282 008	2SD 003 184-037		
90-32191-0	2XS 005 020-011	307 5726 M91	2SA 001 634-121	9 969 071 282 009	2SD 003 184-041		
90-32191-0	1GA 005 060-001	308 3483 M91	2AA 001 200-001	9 969 071 282 009	2SD 003 184-047		
90321928	8JA 001 909-001	308 6298 M91	2KA 003 389-061	9 969 071 282 011	2AA 001 200-131		
90-33707-2	8GJ 002 525-131	308 6298 M91	2KA 003 389-062	9 969 071 282 011	8RA 003 503-001		
90-34013-1	8GJ 002 525-136	308 6298 M91	2KA 003 389-066	9 969 071 346 205	8HG 854 516-001		
90-34014-6	2SD 002 582-011	3082 018 M1	8RA 002 016-121	9 969 071 346 206	6ZE 001 759-071		
90-34014-6	2SD 002 582-017	309 3000 M91	9EL 146 491-001	9 969 271 409 210	2SD 002 776-231		
90-34014-7	2SD 002 582-021	3093 002 M1	2BE 001 259-061	9 969 271 409 211	2SD 002 776-241		
90-34015-0	2SD 002 582-027	310 1699 M1	8GM 002 094-241	9 969 271 409 211	2SD 002 776-247		
90-34015-0	1AB 006 213-011	3228 01M 1	6ED 708 919-001	9 969 271 456 001	1GA 005 060-041		
90-34015-0	2KA 004 525-001	32309340	8GM 002 092-121	9 969 271 456 004	8RA 003 503-001		
90-34015-4	2JA 001 330-001	32483940	8RA 003 660-007	X 842 070 990 001	2SE 001 685-201		
90-34015-4	2JA 001 330-007	32484040	1G4 003 470-031	X 842 070 990 002	2SD 001 685-211		
90-34017-1	8JA 001 909-001	32484040	8GH 002 090-251	X 842 070 990 013	2SD 001 685-218		
90-34058-1	8HG 006 294-031	395 9358 13	8GH 002 090-253	X 860 046 098 001	2TJ 001 633-211		
90-34396-3	2RL 006 846-001	4003 757 M91	2JA 001 360-001	X 860 046 235 000	2SA 001 634-121		
90-34397-1	8HG 006 294-051	4003 757 M91	2SA 001 259-751	X 860 046 235 001	2BA 001 277-011		
90-34526-5	2BA 002 324-001	4061 82M 1	2SA 001 259-757	X 860 046 235 002	2BA 001 277-021		
90-34526-5	2BA 002 324-011	4062 18M 1	8JA 001 914-011	X 860 046 235 003	2KA 001 389-101		
90-34530-7	9FF 126 444-001	4062 18M 1	8GP 002 067-121	X 860 046 235 004	2PF 001 648-171		
90-34602-8	2KA 006 896-001	4062 18M 1	8GP 002 067-123	X 860 395 935 814	2JA 003 232-011		
90-34602-8	2KA 006 896-007	416Z 811 240	8HG 002 240-021	X 860 395 935 815	2JA 001 335-011		
90-35055-9	2ZR 003 815-041	4180 6K1 910	8RA 002 016-111	X 860 400 050 250	2SD 001 685-211		
90-37970-2	8HG 003 799-001	4180 6K1 990	1AB 003 177-071	X 860 400 050 250	2SD 001 685-218		
90-37973-6	2RL 006 846-011	4189 57H 110	9EL 113 324-001	X 860 400 050 550	8HG 002 365-001		
90-39206-9	2NE 003 315-011	41L0 6H3 020	2RL 008 062-111	X 860 400 050 550	2JA 001 330-001		
90-39243-2	2KA 001 389-101	41L0 6H3 020	1AB 007 145-001	X 860 431 990 643	2JA 001 330-007		
90-39604-5	2ZR 006 609-081	4210 6H7 100	8JA 001 909-001	X 860 533 935 209	1A3 001 120-001		
90-39604-5	2ZR 006 609-087	4210 6H7 100	1GD 003 590-701	X 860 535 935 719	2BA 002 324-011		
90-41501-9	2BA 008 221-001	4210 6H7 100	2KA 003 389-061	X 860 540 186 047	2BA 002 324-021		
90-41501-9	2BA 008 221-007	4210 6H7 100	2KA 003 389-062	X 860 541 936 701	8JA 001 909-001		
90417932	2PT 008 362-801	42106H2780	2KA 003 389-066	X 860 582 935 869	2KA 001 386-231		
90-43445-7	1GL 008 090-217	42106H3160	2XS 005 020-067	X 860 975 270 301	9GT 074 132-001		
90-43445-7	1GL 008 090-217	4215 6H2 430	8JA 001 909-001	X 860 975 910 001	2KA 001 610-001		
90-71340-5	8RA 004 412-001	4220 512 M91	2JA 002 661-001	X 861 019 405 550	8RA 002 016-111		
90-71340-5	2SE 002 578-701	4220 546 M91	2RL 008 061-111	X 861 019 405 550	8RA 002 016-111		
90-73843-6	8HG 006 294-031	4230 6H2 630	1GA 005 060-001	X 862 171 151 431	2PF 001 634-101		
90-74099-4	1GB 006 213-101	4240 147 M91	2ZR 003 315-041	X 880 000 920 623	2JA 001 330-007		
90-74099-4	1GB 006 213-107	4240 149 M91	1GB 006 213-101	X 880 000 920 644	2JA 001 330-007		
90-74237-0	1GB 993 345-001	4241 028 M91	2SE 002 578-707	X 880 000 920 649	2BA 001 240-301		
90-74566-2	2BE 001 259-061	4241 079 M91	8HG 006 294-031	X 880 000 920 651	2SA 001 240-331		
90-75158-7	2KA 003 168-021	4241 080 M91	2SE 002 578-707	X 880 000 921 222	2AA 001 200-021		
90752957	2SE 003 184-011	4241 080 M91	2SE 002 578-707	X 880 000 921 222	2AA 001 200-023		
90752957	2SE 003 184-017	4241 080 M91	2SE 002 578-707	X 880 000 921 222	2AA 001 200-011		
90-79421-5	2RL 007 551-011	4241 358 M91	8HG 006 294-041	X 880 000 922 223	2AA 001 200-012		
90-79422-3	8HG 006 294-041	4241 359 M91	2RL 006 846-011	X 880 000 922 244	2AA 001 200-031		
90-79921-4	2RL 006 846-011	4241 359 M91	2RL 006 846-011	X 880 000 922 245	2SD 001 685-211		
90-79933-9	2JA 004 192-001	4241 359 M91	2RL 006 846-011	X 880 000 922 258	2SD 001 685-218		
90-80105-1	2SB 001 259-261	4241 359 M91	8HG 006 294-051				



Hersteller-Nr. / HELLA-Nr. Gegenüberstellung

Herth + Buss	HELLA	Herth + Buss	HELLA	Herth + Buss	HELLA	Herth + Buss	HELLA
82 840 318	2SD 001 685-211	89 901 107	8GA 002 072-121	D012.0003.200	2XS 005 639-001	6501430097	2KA 003 389-062
82 840 363	2VP 008 204-041	89 901 108	8GA 002 071-261	D012.0007.000	2XS 005 020-001	6501430097	2KA 003 389-068
82 840 368	2VD 008 204-051	89 901 109	8GA 002 071-271	D012.0007.010	2XS 005 020-011	6501430097	2DA 343 800-001
82 840 513	2VD 008 204-131	89 901 110	8GH 008 358-121	D012.0007.020	2XS 005 020-021	6501450007	2DA 343 800-007
82 840 524	2VD 008 204-131	89 901 113	8GD 002 084-131	D013.0006.000	2SA 006 717-001	6501460099	2DA 008 136-007
82 840 524	2VP 008 204-181	89 901 114	8GD 002 084-251	D013.1006.000	2BA 001 259-611	6501460099	2DA 008 136-027
82 840 525	2VD 008 204-191	89 901 115	8GA 002 083-131	D013.4001.101	2KA 001 389-101	6501460203	8KA 146 751-017
82 840 526	2VP 008 204-181	89 901 116	8GA 002 083-251	D013.4001.101	2KA 003 168-021	6501540005	2NE 343 130-277
82 840 544	2VP 008 204-221	89 901 120	8GP 002 066-121	D013.5015.000	2PF 006 717-011	6501560005	2BA 343 130-297
82 840 546	2VD 008 204-231	89 901 121	8GP 002 066-241	D016.0005.002	2RL 006 846-001	6501610093	8RA 002 020-001
82 840 547	2VD 008 204-251	89 901 128	8GH 005 635-121	D016.0005.012	2RL 006 846-011	6501610093	8RA 002 020-002
82 840 548	2VP 008 204-241	89 901 129	8GH 005 636-121	D019.0003.200	9EL 119 397-001	6501620005	8RA 002 016-111
82 840 578	2VD 007 500-111	89 901 130	8GP 002 068-121	D019.0007.000	9EL 129 519-001	6501620093	8RA 002 020-031
82 840 579	2VD 007 500-201	89 901 131	8GP 002 068-241	D019.2107.002	9EL 859 020-001	6501640012	8RA 009 001-031
82 840 588	2VD 007 500-411	89 901 132	8GP 002 067-121	D032.0004.000	8RA 002 020-001	6501640012	8RA 009 001-037
82 840 589	2VP 007 500-421	89 901 133	8GP 002 067-261	10 88 00 29	2BA 005 603-001	6501660093	8RA 003 326-011
82 840 603	2VD 008 204-131	89 901 134	8GP 002 067-261	Herth + Buss	HELLA	6501660093	8RA 003 326-017
82 840 606	2VD 008 204-111	89 901 140	8GA 002 071-121	02312567	8HG 006 294-021	6501670011	2NE 344 610-007
82 840 606	2VD 008 204-131	89 901 141	8GA 002 071-131	260015	8RA 003 326-011	6501670093	8RA 003 326-021
82 840 607	2VD 008 204-111	89 901 142	8GA 002 071-241	260015	8RA 003 326-017	6501720012	2NE 009 001-021
82 840 607	2VP 008 204-121	89 901 143	8GA 002 071-251	260027	2SD 004 460-011	6501720012	2NE 009 001-027
82 840 608	2VP 008 204-101	89 901 144	8GA 002 074-121	260027	2SD 004 460-017	6501780012	2NE 009 001-021
82 840 609	2VP 008 204-121	89 901 145	8GA 002 074-241	260047	2SD 004 460-001	6501780012	2NE 009 001-027
82 840 610	2VP 008 204-101	89 901 147	8GA 002 073-251	260055	8GH 002 473-151	6501940004	2XT 007 945-027
82 840 617	2VP 008 204-041	89 901 148	8GA 002 072-241	260105	2KA 001 378-127	6501960004	2JA 998 560-017
82 840 618	2VD 008 204-051	89 901 150	8GM 002 092-121	260145	2PF 003 057-001	6502010093	8GM 002 092-121
82 840 620	2VP 008 204-081	89 901 151	8GM 002 091-131	260147	2PF 004 081-001	6502020000	8GM 002 091-131
82 840 622	2VD 008 204-091	89 901 152	8GM 002 092-241	260147	2PF 004 081-007	6502050093	8GP 002 067-121
82 840 622	2VP 008 204-081	89 901 155	8GM 002 091-121	260217	9EL 132 215-001	6502050093	8GP 002 067-123
82 840 622	2VP 008 204-101	89 901 156	8GM 002 091-241	260287	8GP 002 067-121	6502060093	8GA 002 071-123
82 840 656	2VD 008 205-051	89 901 157	8GM 002 094-121	260287	8GP 002 067-123	6502060093	8GA 002 071-123
82 840 657	2VP 008 205-031	89 901 158	8GM 002 091-251	260317	8GA 002 073-121	6502066093	8GA 002 071-123
82 840 700	2SK 340 101-001	89 901 162	8GM 002 091-181	260317	8GA 002 073-123	6502066093	8GA 002 071-123
82 840 706	2SK 340 101-001	89 901 164	8GH 008 417-012	260318	2AA 003 257-001	6502070093	8GA 002 071-131
82 840 706	9EL 340 201-001	89 901 168	8GH 008 356-121	260387	8RA 003 326-011	6502070093	8GA 002 071-133
82 840 800	2VP 008 789-071	89 901 169	8GA 008 901-241	260387	8RA 003 326-017	6502080093	8GA 002 073-123
82 840 804	2VP 008 789-021	89 901 170	8GP 002 095-121	6101050005	2JA 998 569-017	6502080093	8GA 002 073-123
82 841 209	9EL 137 307-001	89 901 171	8GP 002 095-241	6500410095	8KA 146 751-007	6502090093	8GD 002 078-121
82 841 210	9EL 137 308-001	89 901 173	8GP 003 594-141	6501010003	2PF 964 295-021	6502100095	8GA 006 841-121
82 842 193	9EL 340 201-001	89 901 174	8GP 003 594-241	6501010003	2PF 964 295-027	6502100095	8GA 006 841-123
82 842 578	9EL 131 420-001	89 901 175	8GP 003 594-121	6501010093	2PF 964 295-107	6502100095	8GP 003 594-141
82 842 578	9EL 134 296-041	89 901 176	8GA 007 997-011	6501020007	2PF 004 081-127	9107810107	1NO 009 295-031
82 842 579	9EL 131 420-011	89 901 177	8GP 003 594-251	6501030087	2PF 964 295-257	9107810107	1NO 009 295-037
82 842 579	9EL 134 296-051	89 901 178	8GP 003 594-541	6501030087	2PF 004 081-001	9107810207	1NO 009 295-041
82 842 608	9EL 152 891-001	89 901 181	8GD 002 078-241	6501030087	2PF 004 081-007	9107810207	1NO 009 295-047
82 842 620	9EL 152 889-001	89 901 182	8GA 007 997-021	6501050003	2SB 964 169-531	9107810307	1NO 009 295-047
82 850 300	2SA 003 236-041	89 901 185	8GA 008 899-061	6501050003	2SB 964 169-537	M260055	8GH 002 473-151
82 852 300	9EL 120 201-001	89 901 190	8GA 006 841-121	6501060093	2PF 961 167-021	M260298	8GP 002 066-121
82710238	2XS 955 031-001	89 901 191	8GA 006 841-241	6501060093	2PG 964 295-011	M260318	2AA 003 257-001
82710327	2PG 008 645-631	89 901 195	8GD 004 772-121	6501060093	2PG 964 295-017	Holder	HELLA
83 830 186	2VD 003 567-371	89 901 196	8GA 008 892-002	6501070001	2PG 964 295-017	000 180 12 22	2SB 001 259-261
83 830 188	2SL 003 567-311	89 901 197	8GD 008 893-002	6501070001	2PG 964 295-017	0001801021	2SB 001 301-021
83 830 207	2SE 002 578-701	89 901 202	8GH 007 157-121	6501070001	2PG 964 295-017	0001801220	2ST 001 259-321
83 830 216	2SE 003 167-031	89 901 204	8GH 002 089-501	6501070001	2XS 008 479-117	0001801221	2SB 001 259-261
83 840 186	2VP 003 567-121	89 901 207	8GH 007 157-241	6501090007	2XS 008 479-107	0001807865	2BE 001 259-061
83 840 188	2SK 003 567-321	89 901 211	8GH 002 090-371	6501090107	2XS 008 479-081	0001810009	2AA 001 200-011
83 840 216	2SE 003 167-031	89 901 213	8GH 002 089-141	6501100007	2XS 008 479-087	0001810009	2AA 001 200-012
83 840 318	2SD 001 685-211	89 901 216	8GH 002 090-371	6501100007	2XS 008 479-091	0001821351	8JA 001 909-011
83 840 584	2VP 008 204-241	89 901 217	8GH 007 157-181	6501100107	2XS 008 479-097	012033	8GD 002 084-131
83 840 585	2VD 008 204-251	89 901 218	8GH 002 525-361	6501100107	2XS 005 020-057	019596	2BA 001 227-201
83830111	2SD 003 182-051	89 901 220	8GS 007 949-261	6501110093	2XS 005 020-137	021163	2KA 001 389-101
83830370	2VD 008 205-011	89 901 221	8GS 007 001-151	6501120003	2XS 964 295-031	022369	2KA 003 168-021
83830371	2VD 008 205-021	89 901 232	8GS 006 677-121	6501120003	2XS 964 295-037	023683	9EL 854 912-001
83832186	9EL 122 689-021	89 901 234	8GA 007 997-201	6501120007	2XS 964 295-031	023683	1GA 007 506-002
83840182	2SD 344 100-001	89 901 239	8GA 007 997-041	6501120007	2XS 964 295-037	023683	1GA 007 506-002
83840212	2SD 001 689-061	89 901 240	8GA 007 997-061	6501120013	2XS 964 295-037	024269	1GA 007 506-007
83840588	2VD 007 500-411	89 901 241	8GA 007 997-081	6501120013	2XS 964 295-037	024269	9XR 854 840-001
83840589	2VP 007 500-421	89 901 244	8GA 007 997-081	6501130005	2TM 964 295-101	024290	8JA 001 909-001
83840621	2VP 008 204-081	89 901 245	8GA 007 997-071	6501130005	2TM 964 295-107	025813	1AB 004 231-001
83840622	2VD 008 204-091	89 901 245	8GH 007 643-121	6501210093	2PS 002 727-001	025816	8GJ 002 525-136
83840623	2VD 008 204-091	89 901 246	8GA 007 997-111	6501220095	2PS 962 964-031	027178	8GJ 002 525-136
83840624	2VP 008 204-081	89 901 253	8GA 007 997-272	6501220095	2PS 962 964-037	027887	9GH 116 966-011
83840700	2SK 340 101-001	89 901 263	8GA 007 997-101	6501220096	2PS 962 964-031	027887	2SE 004 623-001
83840808	2VP 340 450-031	89 901 267	8GH 008 356-181	6501220096	2PS 962 964-037	027887	2RL 006 846-001
83840809	2VP 340 450-021	89 901 269	8GH 008 358-181	6501220099	2PS 964 295-001	027889	2VP 006 040-121
83842193	9EL 340 201-001	89 901 270	8GA 007 997-211	6501220099	2PS 964 295-007	027889	2VP 006 040-127
83842578	9EL 134 296-041	89 901 271	8GA 007 997-091	6501220111	9GT 963 129-001	027890	2VB 006 040-051
83842579	9EL 134 296-051	89 901 272	8GA 007 997-171	6501220196	9GD 963 281-001	027952	9EL 859 020-001
83842608	9EL 152 891-001	89 901 273	8GA 007 997-141	6501220295	8GP 003 594-121	028143	9EL 129 519-001
84 740 034	2JA 003 232-011	89 901 275	8GA 007 997-161	6501220299	8GP 003 594-121	028399	9EL 136 825-011
84 740 038	2JA 001 335-011	89 901 276	8GA 007 997-151	6501230004	2PS 964 295-061	028400	9EL 136 833-011
84 740 502	2JA 007 372-001	89 901 277	8GA 007 997-221	6501230004	2PS 964 295-067	029990	2VP 006 040-111
84 740 503	2JA 007 372-011	89 901 280	8GA 007 997-051	65012400??	2PS 009 226-021	029990	2VP 006 040-117
84 740 504	2JA 007 373-001	89 901 282	8GA 007 997-001	65012400??	2PS 009 226-027	030074	8GH 002 090-133
84 740 505	2JA 007 373-011	89 901 285	8GA 007 997-261	65012400??	2PS 009 226-021	030074	8GH 002 090-136
84 740 506	2JA 007 373-061	89 901 290/66	8GJ 002 525-471	6501240011	2PS 009 226-027	030074	8GH 007 157-121
84 740 507	2JA 007 373-071	89 901 291	8GH 007 157-471	6501240011	9GT 186 597-007	030759	8GH 007 157-126
84 740 554	2JA 004 531-001	89 901 295	8GH 007 157-201	6501250012	2PS 009 226-021	030759	9GH 993 984-001

Hersteller-Nr. / HELLA-Nr.

Gegenüberstellung



Holder	HELLA	Hymer France	HELLA	Hymer France	HELLA	Hymer France	HELLA
792056	9GH 096 532-001	0417296-00	2BN 964 169-051	0877679-00	2BN 964 169-051	1365277	1N0 009 295-031
792977	9K5 075 307-001	0417296-00	2BN 964 169-057	0877679-00	2BN 964 169-057	1365277	1N0 009 295-037
797012	2BA 997 027-031	0417296-00	2BN 964 169-247	0877688-00	1BL 006 349-011	1365277-00	1N0 009 295-031
797144	9EL 136 825-001	0417297-00	2PF 008 221-011	0877689-00	1K2 006 147-031	1365277-00	1N0 009 295-037
797296	1AA 004 109-021	0417297-00	2PF 008 221-017	0878761	2JA 002 661-001	1380208	2ZR 965 039-041
798237	2SD 343 130-011	0417298-00	6NM 007 282-221	0879948	2BA 008 221-001	1380208	2ZR 965 039-047
798237	2SD 343 130-017	0417299-00	8HG 153 152-001	0879948	2BA 008 221-007	1380208	2ZR 965 039-337
Honda	HELLA	0417305-00	9GH 152 654-007	0879948-00	2BA 008 221-001	1380208-00	2ZR 965 039-041
33 110 SA0 742	1AE 003 427-011	0417307-00	2DA 959 071-537	0879948-00	2BA 008 221-007	1380208-00	2ZR 965 039-047
Hymer France	HELLA	0417308-00	2BM 008 355-001	0879948-00	2BA 008 221-107	1380208-00	2ZR 965 039-337
003899	8GP 002 067-241	0417308-00	2BM 008 355-007	0879949-00	8KA 152 134-007	1380209	2NE 965 039-327
01201689	2X5 008 479-001	0417336-00	8GA 002 071-121	0879950	1K0 008 191-001	1380209-00	2PF 003 563-177
01201689	2X5 008 479-007	0417336-00	8GA 002 071-123	0879950	1K0 008 191-007	1380211	2PF 003 563-177
0380081	2XW 003 146-001	0417336-00	8GA 002 071-123	0879950-00	1K0 008 191-001	1401200	5DV 008 855-001
0380081	2XW 007 146-001	0417337-00	8GM 002 092-121	0879951-00	1BL 008 193-001	1401200	5DV 008 855-007
0410153	2X5 005 639-001	0417338	8GD 002 078-121	0879951-00	1BL 008 193-007	1403039	8GH 007 157-901
0410153	2X5 005 639-002	0417338-00	8GD 002 078-121	0879952-00	9GH 152 654-007	1403039-00	8GH 007 157-901
0410188	2VP 006 040-111	0417339-00	8GH 002 090-133	0880057	2XS 964 295-031	1435715-00	2PC 006 717-021
0410188	2VP 006 040-117	0417339-00	8GH 002 090-136	0880057-00	2XS 964 295-037	1435715-00	2PC 006 717-027
0410188-00	2VP 006 040-111	0417343	8GA 002 073-121	0880057-00	2XS 964 295-031	1435749	2VP 998 232-261
0410188-00	2VP 006 040-117	0417343	8GA 002 073-123	0880057-00	2XS 964 295-037	1435749-00	2VB 998 232-221
0411229	8KA 146 751-007	0417343-00	8GA 002 073-123	0881273	2DA 008 136-017	1435750-00	2VA 998 232-291
041122900	8KA 146 751-007	0417343-00	8GA 002 073-123	0881273-00	2DA 008 136-017	1441654-00	8WT 008 549-101
0411473-00	9GT 137 236-007	0417346	2VA 007 502-061	0882283-00	9GH 145 943-001	1442935	8RA 343 160-002
0416015	4RA 003 530-001	0417346-00	2VA 007 502-061	0882556	6NM 007 282-221	1442935	8RA 343 160-007
0416201-00	2AA 003 257-021	0417349	9EL 964 531-001	0882556-00	6NM 007 282-221	1442935-00	8RA 343 160-002
0417046	2KA 006 896-001	0417352	2TA 964 169-067	0882916-00	2PG 964 295-011	1442935-00	8RA 343 160-007
0417046	2KA 006 896-007	0417352	2TA 964 169-067	0882916-00	2PG 964 295-017	1442935-00	2DA 008 136-031
0417047-00	2PS 962 964-031	0417352	9EL 964 532-001	0883120-00	1BL 007 834-037	1476689	9GS 146 999-727
0417047-00	2PS 962 964-037	0417356-00	8GA 006 841-121	0883485-00	8WS 008 549-001	1476689 5M	9GS 146 999-727
0417048-00	1NL 007 186-021	0417356-00	8GA 006 841-123	0884392-00	2PS 007 943-011	1521746	2DA 343 800-007
0417048-00	1NL 007 186-027	0417370	8RA 002 020-001	0884392-00	2PS 007 943-017	1521746	2DA 343 800-007
0417059	2KA 004 331-061	0417382	8RA 002 020-002	0887680	2KA 004 331-061	1521746-00	2DA 343 800-007
0417059	2KA 004 331-067	0417382	8GH 007 157-121	0887680	2KA 004 331-067	1521746-00	2DA 343 800-007
0417067	1BL 006 349-011	0417382	8GH 007 157-126	0888345	2ZR 008 221-157	1529747	9BG 154 271-001
0417067-00	1BL 006 349-011	0417510	2KA 003 369-061	0888346	2NE 008 221-137	158 4277	2BA 009 001-191
0417068	1K2 006 147-031	0417510	2KA 003 369-062	0888347	2SD 964 169-111	1584242-00	2PC 964 295-011
0417068-00	1K2 006 147-031	0417510	2KA 003 369-068	0888347	2SD 964 169-117	1584242-00	2PC 964 295-017
0417076	8RA 003 326-031	0417520	2SD 002 592-021	0889226	2PS 964 295-001	1584270	2SB 009 001-061
0417085	9EL 146 897-001	0417521	2SD 002 592-027	0889226	2PS 964 295-007	1584270	2SB 009 001-067
0417088	6NM 004 375-541	0417521	2SD 002 592-011	0889346-00	2BA 008 221-001	1584270-00	2BA 008 001-071
0417088-00	6NM 004 375-541	0417522	2SD 002 592-017	0889346-00	2BA 008 221-007	1584270-00	2BA 009 001-071
0417105	2PF 004 081-107	0417522	9EL 112 741-001	0889347	2BA 008 221-041	1584277-00	2BA 009 001-191
0417127	2PC 003 057-011	04175225	9EL 136 819-031	0889347	2BA 008 221-047	1584285-00	2ZR 965 039-041
0417133	2PC 003 057-011	0417523	9EL 112 743-001	0889348	2SA 008 405-011	1584285-00	2ZR 965 039-047
0417133-00	2VP 007 502-127	0417524	2VP 006 040-127	0889348	2BA 008 405-017	1584360-00	2KA 004 331-061
0417134	2VP 007 502-127	0417524	2VP 006 040-127	0889349	8RA 008 405-001	1584360-00	2KA 004 331-067
0417134-00	2VA 007 502-117	0417525	2VA 006 040-077	0889349	8RA 008 405-007	15844-07	8RA 343 220-017
0417135	2DA 007 421-001	0417525	2VA 006 040-077	0889350-00	8XU 008 405-031	1584407-00	8RA 343 220-017
0417135	2DA 007 421-007	0417526	9EL 136 825-011	0889350-00	8XU 008 405-037	1603.12.2	2PF 003 014-071
041713500	2DA 007 421-001	0417527	9EL 136 819-031	0889351	2ZR 008 221-051	1622453	9GT 343 367-002
041713500	2DA 007 421-007	0417572-00	2X5 005 020-057	0889351	2ZR 008 221-057	1622453-00	9GT 343 367-002
0417162	2PC 006 717-021	0417572-00	2X5 005 020-137	0889352	2NE 008 221-031	1640519	1AL 009 998-001
0417162	2PC 006 717-027	0417623	2SK 003 567-321	0889352	2NE 008 221-037	1640520	2PT 009 599-141
0417164	2XT 007 945-027	0417630	2SK 003 567-331	0889353	2XA 008 221-021	1640521	2PT 009 599-131
0417169-00	9GD 963 281-001	0417633	2SK 003 567-331	0889353	2XA 008 221-027	1640522	2PT 009 599-141
0417185-00	2PF 003 563-151	0419016	8GP 003 594-141	0889354	2DA 959 071-237	1663214	9AH 165 968-001
0417186	2VP 007 502-041	0850001	8GA 006 841-121	0889728-00	8WT 008 549-201	1663214-00	2BA 009 001-201
0417186-00	2VP 007 502-041	0850001	8GA 006 841-123	0889743	8XU 010 315-001	1663215-00	2BA 009 001-201
0417194	2VA 007 502-011	0864783	8RA 003 326-041	0889744-00	1AL 008 934-001	1673707	8RA 343 160-022
0417194	2VA 007 502-017	0864783	8RA 003 326-047	091194	9FF 138 324-001	1673707	8RA 343 160-027
0417200	2KA 001 622-001	0864784	4RA 003 530-051	1017230	2VP 007 502-127	1673707-00	8RA 343 160-022
0417204	8GH 002 089-133	0864818	2KA 003 389-061	1053947	2PS 964 295-001	1673707-00	8RA 343 160-027
0417204	8GH 002 089-136	0864818	2KA 003 389-062	1053947	2PS 964 295-007	1683868	2PT 010 043-021
0417212-00	2KA 005 049-008	0864818	2KA 003 389-068	1201227	2KA 005 049-011	1683868-00	2PT 010 043-021
0417220	2KA 001 378-127	0864825-00	2AA 003 257-042	1201227	2KA 005 049-017	1683869	2PT 010 043-011
0417241	2DA 008 136-017	0864825-00	8GM 002 092-121	1201227-00	2KA 005 049-017	1683869-00	2PT 010 043-011
0417243	2DA 007 541-001	0864935	2AB 004 532-001	1201227-00	2KA 005 049-011	1758324	8GS 007 949-261
0417243-00	2DA 007 541-001	0865031-0	2X5 005 020-001	1201227-00	2KA 005 049-011	1778984	2VP 343 520-011
0417244	2BN 964 169-051	0865031-0	2X5 005 020-002	1201688	2XS 008 479-011	1778985	2VP 343 520-021
0417244	2BN 964 169-057	0865031-0	2PF 001 638-011	1201688-00	2XS 008 479-017	1778985	2VP 343 520-027
0417244-00	2BN 964 169-051	0865205-00	2BM 006 692-011	1201688-00	2XS 008 479-011	1778988	8RA 344 065-007
0417248	2TA 964 169-061	0865263-00	2BM 006 692-017	1201689-00	2XS 008 479-001	1862653	8XX 010 315-101
0417248	2TA 964 169-067	0865264-00	2BM 006 692-021	1201689-00	2XS 008 479-007	1862653-00	8XX 010 315-101
0417248-00	2TA 964 169-061	0865453	2PS 962 964-031	1209410-00	8GP 003 594-121	1950679	2PS 344 690-617
0417248-00	2TA 964 169-067	0865453	2PS 962 964-037	1268097	8GP 003 594-121	1950680	9GH 343 697-107
0417249	2DA 008 136-007	0865453-00	2PS 962 964-031	1268097	2BM 008 771-001	1950680-00	9GH 343 697-107
0417252	2DA 008 136-007	0865453-00	2PS 962 964-037	1268097-00	2BM 008 771-007	2020767	2BE 010 102-101
0417254	2PG 964 295-011	0865454	2BA 003 236-541	1268097-00	2BM 008 771-001	2155150	2PS 344 690-617
0417254-00	2PG 964 295-011	0865461-00	2VP 007 323-091	1268097-00	2BM 008 771-007	2375478	2NE 344 610-027
0417285-00	2DA 959 071-037	0865462-00	2X5 005 020-077	1280755-00	8WS 008 549-001	2375478-00	2XW 003 146-001
0417286	2PS 007 943-311	0865485-00	9GT 963 129-001	1280761-00	1K0 008 192-001	3800801	2NE 965 039-327
0417286-00	2PS 007 943-317	0866789	866789	1280762-00	1K0 008 192-007	41 710	2PF 003 057-001
0417286-00	2PS 007 943-311	0866789	866789	1282574	1BL 008 194-001	41 737	8RA 002 020-001
0417287	1K0 008 191-001	0866789-00	866789-				



Hersteller-Nr. / HELLA-Nr.
Gegenüberstellung

Table with 4 columns: Manufacturer (Hymer France, IHC, Ikarus, Iveco), HELLA Part Number, and HELLA Description. Rows list various lighting and electrical components with their corresponding part numbers and descriptions.

Hersteller-Nr. / HELLA-Nr.

Gegenüberstellung



Iveco	HELLA	Iveco	HELLA	Iveco	HELLA	Iveco	HELLA
4162 2525EE6927-13	2ZR 003 014-091	4230 4487	2NE 003 236-008	5006 143111	1K0 008 191-021	R000 70525	1EA 993 975-057
4162 2580	2JA 007 373-107	4230 4488	2ZR 003 236-051	5006 143111	1K0 008 191-027	J.C.B.	HELLA
4162 3679	2KA 001 389-110	4230 4488	2ZR 003 236-057	5006 143113	2BA 008 221-001	Services Ltd.	
4162 3679	2KA 003 389-061	4230 4488KZ5763-76	2ZR 003 236-051	5006 143113	2BA 008 221-007		
4162 3679	2KA 003 389-062	4230 4488KZ5763-76	2ZR 003 236-057	5010 043471	2AB 004 532-051	34720596	1GA 996 361-447
4162 3679	2KA 003 389-068	4231 7738	2ZR 003 236-051	5010 043471	2AB 004 532-057	700/23000	1GA 998 522-011
4162 3979	2JA 007 372-001	4231 7738	2ZR 003 236-057	503 334551	8RA 004 412-001	700/31800	1GA 996 082-001
4162 4870	6ZE 001 759-071	4232 5601KZ5508-78	2XS 005 020-001	5031 27214	1KL 007 834-027	700/32200	1GA 006 991-041
4162 4924	2NE 006 609-001	4232 5601KZ5508-78	2XS 005 020-002	5031 27216	8GH 002 089-251	700/34600	1GB 996 080-001
4162 4924	2NE 006 609-007	4232 5601KZ5508-78	2XS 005 020-003	5031 27216	8GH 002 089-253	700/34700	1GA 006 991-041
4162 4928	2ZR 006 609-081	4232 8351	2BM 002 652-031	5031 27219	1NL 007 834-017	700/35200	1GA 998 522-011
4162 4928	2ZR 006 609-087	4233 1327	8RA 003 660-007	5031 27226	8GA 006 841-241	700/38800	1GA 007 506-001
4162 5266	1GB 006 213-111	4234 0069	2JA 001 357-002	5031 27229	8GP 003 594-251	700/38800	1GA 007 506-002
4162 5266	1GB 006 213-117	4234 0069KZ550	2JA 001 357-002	5031 27262	8GA 002 071-241	700/38800	1GA 007 506-007
4162 8725	2SD 003 167-011	4235 0859	2AB 004 532-051	5031 28360	2KA 005 049-011	700/40400	1GB 996 080-011
4162 8726	2SD 003 167-021	4235 0859	2AB 004 532-057	5031 28360	2KA 005 049-017	700/42300	1GB 996 080-011
4162 8727	2ZR 003 236-051	4235 0859-00ALT	2AB 004 532-051	5031 70131	1GA 996 179-001	700/42300	1GB 996 080-107
4162 8727	2ZR 003 236-057	4235 0859-00ALT	2AB 004 532-057	5031 71867	2ZR 997 506-391	700/42500	1GA 006 875-001
4162 8728	2BA 003 236-021	4235 3233	1G3 005 760-001	5031 72044	1GA 996 189-001	700/42600	1GA 006 875-001
4162 8728	2BA 003 236-027	424 84143EY5022-80	9ES 120 743-001	5031 72755	2BM 003 563-111	700/42700	1GA 006 875-001
4162 8729	2NE 003 236-001	4246 0351	9EL 110 536-001	5031 73005	2ZR 996 188-061	700/42800	1GA 006 875-001
4162 8729	2NE 003 236-008	4246 0353	9EL 122 689-021	5031 73198	1GA 996 192-001	700/43900	1GA 007 506-001
4162 9261	8HG 006 294-011	4246 0353	9EL 855 097-001	5031 73200	1GA 996 192-011	700/43900	1GA 007 506-002
41629815	2XS 005 020-011	4246 5112	9EL 857 801-001	5031 73256	2DA 343 106-011	700/43900	1GA 007 506-007
41629815	2XS 005 020-017	4246 5196	2JA 001 330-031	5031 73256	2DA 343 106-017	700/50022	1GA 007 506-001
4163 2525	2ZR 003 014-091	4248 4143	9ES 120 743-001	5031 74013	2AB 004 532-001	700/50022	1GA 007 506-002
4163 4740	2BA 002 652-111	4248 4762	2AA 001 200-131	5031 99319	8GH 002 089-251	700/50022	1GA 007 506-007
4163 4740	2BA 002 652-117	4248 4799	9EL 119 544-031	5032 53887	8HG 990 263-111	700/50029	1GA 007 506-391
4163 4740EZ6927-04	2BA 002 652-111	4248 6467	9GD 087 893-355	5032 53903	9GH 993 984-001	700/50029	1GA 007 506-651
4163 4740EZ6927-04	2BA 002 652-117	4248 7086	9EL 113 324-001	5032 70042	9GD 863 033-001	700/50063	1GA 007 506-391
4163 4741	2BA 002 652-121	4248 9073	8JB 001 943-001	5032 70043	9GD 859 037-011	700/50077	1GA 996 083-001
4163 4741	2BA 002 652-127	4249 0670	9GD 120 740-001	5032 70046	2RL 008 065-001	700/50078	1GA 996 083-001
4163 4741EZ6927-04	2BA 002 652-121	4253 0460	9EL 146 491-001	5032 70051	2JA 007 373-117	700/50081	1GA 996 161-281
4163 4741EZ6927-04	2BA 002 652-127	4253 1998	9EL 115 830-001	5032 70058	2PS 008 645-981	700/50082	1GA 996 161-281
4163 4742	2DA 003 014-037	4253 3016	2JA 002 661-001	5032 70077	8KB 174 943-001	700/50091	1GA 007 506-001
4163 4742	2DA 003 014-037	4255 6591	2JA 002 661-001	5032 70083	3SL 009 678-801	700/50091	1GA 007 506-002
4163 5108	1G3 005 760-221	4282 3678	2PS 002 727-001	5032 70084	8KB 175 501-001	700/50091	1GA 007 506-007
4163 5108	1G3 005 760-227	4282 3678EY8776-54	2PS 002 727-001	5032 70086	9MM 863 164-051	700/50102	1GA 007 506-001
4163 5108	1GA 005 060-001	4282 3678EY8776-54	2PS 002 727-001	5032 71008	1GA 996 142-061	700/50102	1GA 007 506-002
4163 7408	8HG 854 516-001	4390 KY8751-80	1S3 001 117-041	5032 71009	1GA 996 142-001	700/50102	1GA 007 506-007
4164 0184	2SA 003 236-541	4451 42103	8GM 002 092-241	5032 90501	2JA 001 364-001	70050178	1GA 996 142-311
4168 0786	2SA 006 717-001	4452 22099	8GP 002 068-241	5032 90502	8GM 002 091-251	JHR 0151	1GA 998 522-011
4168 0786	2SA 006 717-007	4461 731	8XH 002 975-017	5032 90661	2ZR 003 014-091	JKR 0022	1GA 998 522-011
4173 0589	4RA 003 530-051	4833 768	2SA 001 259-751	5032 91373	2XS 005 020-001		
41730324	1GA 006 991-051	4833 768	2SA 001 259-757	5032 91373	2XS 005 020-002	John Deere	HELLA
418 22954EC5026-80	2KA 003 389-061	5000 2085	8GD 002 078-241	5032 91373	2XS 005 020-003	00 13 34	2SA 003 057-021
418 22954EC5026-80	2KA 003 389-062	5000 22085	8GD 002 078-241	5032 91603	2JA 001 364-001	00 13 35	2PF 003 057-041
418 22954EC5026-80	2KA 003 389-068	5000 821813	2KA 003 168-021	5032 92244	8GA 002 073-241	00 17 80	8RA 003 326-011
4182 2954	2KA 003 389-061	5001 021037	1BL 008 193-011	5032 92359	1GA 996 188-021	00 17 80	8RA 003 326-011
4182 2954	2KA 003 389-062	5001 021037	1BL 008 193-017	5032 93499	2AB 004 532-001	00 36 11	2BA 003 014-011
4182 2954	2KA 003 389-068	5001 021038	1NL 007 186-047	5032 94082	2RL 008 061-011	00 45 40	2ZR 003 030-171
4182 3454	2ZR 001 193-011	5001 021039	2PF 961 167-021	5032 94083	2RL 008 846-111	00 49 02	2JA 004 531-011
419 33709KZ6927-13	2ZR 003 030-171	5001 021041	2PS 962 964-012	503290593	2XS 005 020-011	01 22 36	2BA 002 324-001
4191 4894	1GA 007 506-021	5001 021041	2PS 962 964-018	503290593	2XS 005 020-017	01 31 72	9EL 854 912-001
4193 3709	2ZR 003 030-171	5001 021044	2BM 008 355-001	5033 34553	8RA 004 412-011	01 43 75	8JA 003 526-001
4195 2452	2XW 003 146-001	5001 021044	2BM 008 355-007	5033 34554	8RA 004 412-021	01 52 04	2AB 004 532-021
4199 1420	2KA 001 386-281	5001 826876	1ND 005 700-061	5033 38132	2KA 010 278-011	01 52 10	1G5 003 241-021
4199 4651	1G9 001 523-021	5001 842626	9XB 136 202-005	5033 38381	2XD 012 160-811	01 70 51	2SB 001 673-002
4199 6531	2BA 001 416-011	5001021036	1K0 008 191-021	5040 19896	2XW 007 146-011	01 70 52	1TA 003 570-101
4199 65316729-80	2BA 001 416-011	5001021036	1K0 008 191-027	5041 27393	2SD 964 169-111	05 72 1352	2PF 003 014-071
4199 6532	2BA 001 416-021	5001021045	2BA 008 221-001	5041 27393	2SD 964 169-117	05 72 2006	2BE 003 185-031
4199 6532EZ6727-80	2BA 001 416-021	5001021045	2BA 008 221-007	5801 738337	2BA 008 221-217	05 72 6806	9EL 119 397-001
4199 7529	9EL 856 416-011	5002 46293	2BE 003 014-251	5801 951236	8RA 002 014-251	05 72 6806	2BA 003 014-011
4199 7529EZ6700-80	9EL 856 416-011	5002 46293	2BE 003 014-257	5801 951236	8RA 002 014-252	05 72 6807	9EL 110 536-011
420 24860EZ5027-80	8RA 003 326-011	5002 50590	2XW 007 146-011	5801 951236	8RA 002 014-257	10 13 44	2KA 004 525-001
420 24860EZ5027-80	8RA 003 326-017	5002 51298	1GA 996 142-221	5801 951237	8RA 002 014-301	10 13 52	8RA 004 412-001
420 25822KZ6025-80	1AG 003 434-051	5002 51299	9XS 027 639-001	5801 959611	2BA 008 221-107	10 14 11	9GT 005 166-001
420 82136KZ7055-30	1AG 003 434-137	5002 51320	2RL 008 181-011	5802 006995	9GT 137 236-007	10 16 97	2ZR 003 014-091
4200 5186	1A6 002 395-031	5002 51321	2RL 008 181-111	5802 58137	1H3 002 456-032	10 17 26	2ZR 003 236-051
4200 5629	1A6 002 395-071	5002 51343	2RL 008 183-011	6125 8222	1N4 005 750-041	10 17 26	2ZR 003 236-057
4200 5629	1A6 002 395-077	5002 53050	1H5 998 502-002	6126 1542	2XW 002 897-051	10 17 43	2JA 003 354-001
4201 3057	2SE 003 167-031	5002 53051	8HG 998 519-002	680 966	9EL 087 769-001	10 17 45	8RA 003 326-041
4201 3058	2SD 003 167-021	5002 53078	2XD 009 475-001	6950 1644	1BL 008 193-001	10 17 45	8RA 003 326-041
4201 3059	2SD 003 167-011	5002 53079	2XD 009 475-011	6950 1644	1BL 008 193-007	10 46 1023	2KA 003 389-061
4201 3060	2SE 003 167-041	5002 53134	9SX 863 114-001	6950 1645	9AH 157 659-007	10 46 1023	2KA 003 389-062
4202 4986	2SE 001 685-201	5002 53135	8HG 863 383-001	6950 1646	1NO 008 582-001	10 46 1023	2KA 003 389-068
4202 4987	2SD 001 685-211	5002 53285	9MM 862 358-801	6950 1646	1NO 008 582-007	10 50 28	2BA 003 014-011
4202 4987	2SD 001 685-218	5002 53286	8KB 863 324-001	69501903	6NM 007 282-221	10 50 66	2NE 003 236-008
4202 5923	2SE 002 578-701	5002 54098	2RL 008 061-111	7017 0	2PS 004 361-001	10 50 66	2NE 003 236-008
4202 5923	2SE 002 578-707	5002 58137	1GA 998 534-011	7017 0	2PS 004 361-007	10 50 79	2KA 001 610-001
4204 6397	8RA 003 326-011	5002 58415	1GA 998 532-011	7017 0	2PS 006 717-051	10 51 27	8RA 003 326-001
4204 6397	8RA 003 326-017						



Hersteller-Nr. / HELLA-Nr.

Gegenüberstellung

John Deere	HELLA	John Deere	HELLA	John Deere	HELLA	Jokon	HELLA
18 06 9023	2XS 005 020-001	AL 16 6982	2BA 008 221-007	AZ 55 467	1GA 007 506-002	13.1028.500	2NE 357 029-041
18 06 9023	2XS 005 020-002	AL 16 6982	2BA 008 221-107	AZ 55 467	1GA 007 506-007	13.1029.500	2NE 357 029-141
18 06 9023	2XS 005 020-003	AL 16 6982	2BA 008 221-147	AZ 55 467	1GA 007 506-651	13.1039.000	2BA 357 029-031
19 80 8019	6ZE 001 759-051	AL 17 4364	1GM 996 134-061	AZ 55 633	2RL 007 552-001	13.1039.500	2BA 357 029-131
19 81 2023	2XS 005 020-011	AL 20 2742	1GM 996 134-321	AZ 55 633A	2RL 007 552-001	13.4001.101	2KA 001 389-101
19 81 2023	2XS 005 020-011	AL 20 2743	1GM 996 134-321	AZ 56 280	1GB 996 147-101	13.4001.101	2KA 003 168-021
21 29 4	2BA 003 022-001	AL 20 3233	1A5 003 178-231	AZ 56 322	2RL 007 552-001	13.4002.100	2KA 001 386-231
21 56 1008	9XS 027 639-001	AL 24 042	6ED 708 919-001	AZ 56 595	2JA 001 330-031	13.4002.110	2KA 001 386-281
22 66 0068	9EL 122 772-001	AL 24 544	2SD 002 582-011	AZ 57 444	8RA 003 326-031	13.4002.130	2KA 001 386-301
24 22 6019	8JB 004 777-001	AL 24 544	2SD 002 582-011	AZ 59 788	1GM 996 134-061	13.4006.100	2KA 003 389-061
24 22 6019	8JB 004 777-002	AL 24 545	2SD 002 582-021	AZ 59 789	1AB 006 213-001	13.4006.120	2KA 003 389-001
24 23 0067	2JA 004 531-001	AL 24 545	2SD 002 582-027	AZ 59 791	1GA 007 506-061	13.5001.000	2PF 001 634-101
24 95 4999	9GD 087 883-355	AL 24 547	2BA 002 652-111	AZ 59 958	2BE 997 131-081	13.5003.000	2PF 001 648-161
46 07 0947	2SB 003 018-031	AL 24 547	2BA 002 652-121	AZ 61 044	1EA 990 185-021	13.6026.000	2ZR 357 029-151
46 07 1425	9EL 089 114-001	AL 24 548	2BA 002 652-121	AZ 61 047	9MN 860 677-001	13.6027.000	2RL 006 846-001
50 50 83	9EL 052 476-001	AL 24 548	2BA 002 652-127	AZ 61 159	2XS 950 071-031	16.0005.002	2RL 006 846-011
50 50 95	9EL 112 743-001	AL 25 537	2BA 002 652-107	AZ Y1 0001	1VB 005 444-037	16.0005.012	2RL 006 846-011
50 50 96	9EL 112 741-001	AL 25 537	2BA 002 652-107	AZ Y7 0622	9BG 127 426-001	19.0003.000	9EL 118 633-001
50 51 09	8RA 002 016-101	AL 25 645	2SE 002 582-071	AZ Y7 53658	1GB 006 213-111	19.0003.200	9EL 119 397-001
50 51 12	2PF 003 057-001	AL 25 877	2PF 003 014-071	AZ Y7 53658	1GB 006 213-117	19.0007.000	9EL 129 519-001
50 51 15	2KA 001 622-001	AL 25 879	2SD 001 693-011	AZ Y7 5365A	1GB 006 213-101	19.2101.002	8HG 005 436-011
50 51 21	9EL 118 700-001	AL 27 007	9EL 112 743-001	AZ Y7 5365A	1GB 006 213-107	19.2102.012	8HG 006 294-011
50 51 22	9EL 118 701-001	AL 27 008	9EL 112 741-001	AZY 75 360	1AB 003 177-001	19.2107.002	9EL 859 020-001
50 51 23	2XS 005 020-001	AL 27 010	9EL 113 639-021	CE 14 020	9FF 078 830-001	30.0007.020	8RA 002 016-101
50 51 23	2XS 005 020-002	AL 27 012	9EL 110 542-001	DD 11 491	2KA 001 389-101	31.0001.000	8RA 002 023-001
50 51 23	2XS 005 020-003	AL 27 013	9EL 115 003-055	DD 12 056	2KA 001 386-281	31.0001.010	8RA 002 023-021
50 51 63	2SD 002 582-011	AL 27 014	9EL 116 844-001	F0 05 273	8GA 002 071-251	31.0001.020	8RA 002 023-011
50 51 63	2SD 002 582-017	AL 27 016	9EL 110 736-001	F0 11 328	8GA 008 901-241	31.0004.000	8RA 003 326-031
50 51 64	2SD 002 582-021	AL 27 017	9EL 110 737-001	F0 23 711	1GA 006 991-041	31.0004.010	8RA 003 326-041
50 51 64	2SD 002 582-027	AL 27 978	2SA 003 014-051	F0 24 690	2JA 003 236-357	31.0004.020	8RA 003 326-051
50 51 69	2SD 003 184-031	AL 28 296	1S3 001 117-041	F0 246 93	2PS 006 717-031	31.0008.000	8RL 002 009-021
50 51 69	2SD 003 184-037	AL 31 621	2SB 003 014-151	F0 246 93	2PS 006 717-037	32.0002.000	8RA 003 503-001
50 51 70	2SD 003 184-041	AL 32 067	8RA 123 251-005	F0 38 788	1GA 007 506-001	32.0004.000	8RA 002 020-001
50 51 70	2SD 003 184-047	AL 32 071	2SE 003 184-011	F0 38 788	1GA 007 506-002	32.0005.001	8RA 002 020-001
50 51 83	2DA 003 014-031	AL 32 071	2SE 003 184-017	F0 38 788	1GA 007 506-007	61.0015.001	8JB 004 777-001
50 51 83	2DA 003 014-037	AL 33 161	2KA 003 369-061	F0 38 788	1GA 007 506-012		
50 51 84	2BA 003 014-011	AL 33 161	2KA 003 369-062	F0 38 788	1GA 007 506-012		
50 51 85	2SA 003 014-051	AL 33 161	2KA 003 369-068	F0 62 755	1GA 998 534-011		
50 51 85	9EL 110 536-001	AL 35 176	2SD 003 184-031	F0 63 368	1GA 996 142-011		
50 51 85	9EL 110 540-001	AL 35 176	2SD 003 184-037	F0 64 490	1GA 998 534-001		
50 51 95	2SD 006 040-131	AL 37 714	8JA 001 909-001	FO 63 367	1GA 998 142-071		
50 51 95	2SD 006 040-137	AL 55 738	8JA 003 526-001	L1 39 57	9GD 023 839-001		
50 51 96	2SD 006 040-141	AL 58 729	2BE 003 014-251	L1 39 58	9FF 090 500-001		
50 51 96	2SD 006 040-147	AL 58 729	2BE 003 014-257	L1 50 689	8GS 007 949-261		
50 61 51	2JA 003 354-001	AL 58 739	2BE 003 014-251	L1 76 73	9ES 012 060-011		
50 61 53	9EL 120 240-011	AL 58 739	2BE 003 014-257	L1 76 74	9KS 075 139-001		
50 65 69	8JA 001 921-102	AL 59 724	2KA 001 389-101	L1 87 03	9GD 024 183-001		
50 65 69	2AB 004 532-001	AL 60 127	2BE 003 182-091	L1 87 04	9ES 015 675-001		
53 50 50	2SE 002 578-701	AL 60 128	2BE 003 182-101	L1 87 05	9KS 075 307-001		
53 50 50	2SE 002 578-707	AL 64 593	2KA 003 738-057	L2 12 420	9GT 137 236-007		
53 53 08	2SD 003 182-061	AL 67 166	1A5 003 178-411	L3 34 63	9GD 120 670-001		
53 53 08	2SD 003 182-067	AL 67 206	2SD 002 776-241	L3 38 99	9GD 120 670-001		
53 53 09	2SD 003 182-051	AL 67 206	2SD 002 776-247	L5 69 06	9XD 132 749-005		
53 53 09	2SD 003 182-057	AL 67 207	2SE 002 776-211	L6 35 06	9EL 137 308-001		
5350661300	1GM 996 136-192	AL 67 207	2SE 002 776-217	L6 35 07	9EL 134 739-001		
55 31 5	8HG 854 516-001	AL 67 208	2SD 002 776-231	L6 35 08	9EL 137 307-001		
56 00 5	9EL 852 820-001	AL 67 208	2SD 002 776-237	LY 46 759A	8JA 001 909-001		
56 01 1	9GD 856 863-001	AL 75 338	1AB 003 177-001	RA 96 46	9EL 126 294-001		
56 20 9	1G4 003 470-001	AL 75 393	1GA 005 060-001	RE 19 5181	2JA 964 916-001		
56 21 0	1G5 003 241-021	AL Y4 0264A	1AB 003 177-071	RE 20 0798	8GM 002 091-131		
56 40 6	2SA 001 638-021	AL Y4 3450A	1GD 003 590-701	RE 21 9708	1GM 996 134-061		
56 41 7	2BA 002 652-111	AL167631	2AA 008 594-031	RE 23 3263	1GM 996 134-061		
56 41 7	2BA 002 652-117	AL175528	1GM 996 134-321	RE 26 9636	1GB 996 186-061		
56 41 8	2BA 002 652-121	AL175529	1GM 996 134-321	RE 26 9637	1GB 996 186-061		
56 41 8	2BA 002 652-127	AL23015	2AA 003 257-021	RE 26 9640	1GB 996 186-051		
56 42 9	2BA 003 022-021	AT 24 692	2AA 008 594-031	RE185880	8GH 008 357-001		
56 62 1	2JA 001 357-012	AT 27 371	2AA 008 594-021	WZ 26 01102	1GA 003 470-031		
56 63 7	2AB 004 532-001	AT 32 246	2SE 001 679-051	XA H1 34124	2BA 002 652-111		
56 63 8	2AB 004 532-051	AT 32 247	2SD 001 679-001	XA H1 34124	2BA 002 652-117		
56 63 8	2AB 004 532-057	AT130 104	8GH 002 090-133	XA H1 34125	2BA 002 652-121		
57 05 0	6ZE 001 759-071	AT130 104	8GH 002 090-136	XA H1 34125	2BA 002 652-127		
57 05 2	6ED 004 778-011	AX E1 1057	1G0 996 176-131	Z 21 973	2AA 001 200-011		
57 M6 274	8GM 002 092-121	AX E1 1057	1G0 996 176-137	Z 21 973	2AA 001 200-012		
57 M6 394	8GP 002 067-121	AX E2 0661	1G0 996 176-131	Z 21 974	2AA 001 200-021		
57 M6 394	8GP 002 067-123	AX E2 0661	1G0 996 176-137	Z 21 974	2AA 001 200-023		
57 M6 494	8GP 002 067-121	AX E2 9075	2KA 001 278-411	Z 21 975	2AA 001 200-001		
57 M6 494	8GP 002 067-123	AX E3 6201	2SW 003 014-131	Z 75 467	9EL 990 186-001		
57 M6 498	8GA 002 071-121	AXE22879	1AB 008 888-041	Z 75 468	9EL 860 627-001		
57 M6 498	8GA 002 071-123	AXE36203	2RL 010 979-011	Z2 73 83	9KS 075 307-001		
57 M7 011	8GD 002 078-121	AZ 10 3535	2AA 008 594-021	Z3 57 14	9EL 854 912-001		
57 M7 013	8GA 002 071-131	AZ 10 4309	2BM 003 563-111	Z4 19 15	9EL 120 201-001		
57 M7 013	8GA 002 071-133	AZ 10 792	2BA 001 227-201	Z4 82 80	9GH 126 647-011		
57 M7 014	8GA 002 073-121	AZ 100 331	1GB 996 147-101	Z5 19 82	9GH 096 532-001		
57 M7 014	8GA 002 073-123	AZ 13 377	2PF 001 634-101	Z7 55 88	8GH 007 157-121		
57 M7 019	8GH 002 089-133	AZ 23 618	2BA 003 014-111	Z7 55 88	8GH 007 157-126		
57 M7 019	8GH 002 089-136	AZ 28 085	8JA 001 914-011	ZY 67 365	1AA 004 109-001		
57 M7 086	8GM 002 092-121	AZ 30 044	2SA 001 259-751	ZJ 10 006	1GA 005 060-001		
57 M7 166	8GJ 002 525-131	AZ 30 044	2SA 001 259-757				
57 M7 166	8GJ 002 525-136	AZ 31 113	1GD 003 590-701				
57 M7 182	8JA 003 526-001	AZ 34 621	8JB 850 434-011				
57 M7 504	8GM 002 091-131	AZ 35 474	2SA 003 236-041				
57 M7 615	8GM 002 092-121	AZ 35 474	2SA 003 236-048				
57 M9 328	8GH 008 358-121	AZ 39 022	1AA 004 109-001				
79 69 723	8HG 002 365-001	AZ 39 131	2XS 005 020-001				
80 79 003	2JA 003 354-001	AZ 39 131	2XS 005 020-002				
80 80 055	8RA 003 326-051	AZ 39 131	2XS 005 020-003				

Hersteller-Nr. / HELLA-Nr.

Gegenüberstellung



Jungheinrich	HELLA	Jungheinrich	HELLA	Karmann	HELLA	Kässbohrer	HELLA
2830071	8GA 002 074-121	50229023	8GH 002 089-133	824 418	2KA 003 389-068	7.521.170.000.0	2BA 965 039-101
28300880	2RL 008 061-111	50229023	8GH 002 089-136	827 092	2PF 003 057-001	7.521.170.000.0	2BA 965 039-107
28301140	9FF 000 500-001	50234908	8GJ 002 525-131	828 500	2PG 340 000-121	7.521.174.000.0	2BA 009 001-107
28301690	8GM 002 091-121	50234908	8GK 002 525-136	828 500	2SA 003 236-048	7.521.175.000.0	2BE 010 102-011
28303350	2BA 003 014-011	50234909	9EL 990 267-001	828 621	8RA 002 020-001	7.521.176.000.0	2BA 009 001-511
28303540	8GA 002 083-131	50236485	9EL 856 010-001	828 621	8RA 002 020-002	7.521.408.025.0	9XR 854 840-001
28304140	8GA 002 073-241	50236747	1A3 002 850-031		Kässbohrer	7.521.420.000.0	2RL 007 337-011
28304490	8GA 002 073-248	50260000	9GH 993 984-001		HELLA	7.521.420.000.0	2RL 007 337-011
28304310	8GP 002 067-241	50275490	8GA 006 841-241	0.370.048.800	2JA 001 364-001	7.521.420.004.0	9EL 859 020-001
28304760	2JA 004 531-011	50298227	2SD 001 679-001	0.370.135.305	2JA 001 357-002	7.521.420.004.0	9EL 859 020-001
28304810	2AB 004 532-001	50308042	9EL 112 743-001	2 118 032 014 2	2PG 340 000-121	7.521.421.000.0	2RL 007 337-001
28304900	8GA 002 074-241	50308982	8JA 003 526-001	2 118 032 014 4	2PS 008 643-031	7.521.422.000.0	2RL 007 337-111
28304910	8GH 002 090-251	50381518	1E5 996 124-001	2 118 032 014 4	2PS 008 643-037	7.521.422.000.0	2RL 007 337-041
28304910	8GH 002 090-253	50409964	8GA 002 073-241	2 118 032 082 1	2ZR 001 423-001	7.521.425.000.0	2RL 006 846-001
28304910	8GH 002 090-258	50409964	8GA 002 073-248	2 118 032 990 0	2PF 340 000-111	7.521.425.000.0	2RL 007 550-011
28304940	8GA 002 071-271	50422871	2DA 996 012-041	2 118 990 102 0	8JE 340 060-001	7.522.004.000.0	2SW 003 014-131
28304950	2SD 003 184-031	50423345	1EA 007 108-011	2 370.009.5	9EL 950 315-031	7.522.010.000.0	2BA 003 236-541
28305120	2SD 003 184-037	50423345	1EA 007 108-021	3.482.311.0	9EL 950 315-061	7.525.123.000.0	2SD 003 184-047
28305120	8GA 002 071-248	50423346	1EA 007 108-021	2.370.009.5	2JA 003 231-001	7.525.123.000.0	2SD 003 184-047
28305250	2BA 003 022-021	50423346	1EA 007 108-021	36.252.25-6000	2JA 003 231-001	7.525.339.000.0	2SB 009 362-011
28305560	2PF 003 389-037	50423346	1EA 007 108-021	36.252.25-6000	2XA 008 221-027	7.526.009.000.0	2SE 006 040-011
28305710	8GP 002 095-241	50423347	2SD 997 131-051	6.008.007.97	2XA 008 221-027	7.526.009.001.0	9GD 102 484-001
28305750	9EL 854 912-001	50423369	2ZR 002 985-261	7 515 110 000	2JA 001 364-001	7.526.010.000.0	2SD 006 040-041
28306140	2ZR 003 014-091	50423370	8GD 002 078-241	7 515 115 000	2ZR 001 193-011	7.526.010.000.0	2SD 006 040-041
28306400	8GH 002 473-151	50423370	8GD 002 078-248	7 515 115 004	2ZR 002 694-001	7.526.122.000.0	2SD 003 184-031
28306510	2DA 003 014-031	50427990	2XD 009 052-001	7 515 105 000	9EL 113 928-001	7.526.122.000.0	2SD 003 184-031
28306510	2DA 003 014-037	50436549	2JA 007 372-011	7 521 120 004	1H3 002 456-012	7.526.122.000.0	2SD 003 184-037
28306630	8GM 002 092-241	50451992	8GD 002 078-221	7 526 122 000	9EL 110 014-001	7.526.122.004.0	9EL 118 700-001
28306740	8HG 003 799-001	50468122	2GM 003 014-131	7 526 123 000	9EL 118 700-001	7.526.123.000.0	2SD 003 184-041
28306750	1TA 003 570-101	50468123	8SW 002 092-241	7 526 123 004	9EL 118 701-001	7.526.123.000.0	2SD 003 184-047
28306760	2SA 003 057-021	510026218	8GS 002 296-101	7 534 118 000	2PS 002 727-001	7.526.123.004.0	9EL 118 701-001
421-440051419	2BA 003 014-111	51006218	8GS 002 296-101	7 534 118 000	2PS 004 361-001	7.526.134.000.0	2SE 003 184-011
440050164	2SB 003 014-151	51006224	8GS 002 296-111	7 534 118 000	2PS 004 361-007	7.526.134.000.0	2SE 003 184-011
440056314	2KA 001 389-101	51015057	1A3 996 002-191	7 534 134 000	2XS 005 020-001	7.526.134.000.0	2SE 003 184-011
440073217	2ZR 003 014-091	51016318	2SD 343 130-397	7 534 134 000	2XS 005 020-002	7.526.134.004.0	2SE 003 184-011
440075253	8GH 002 090-133	51016328	2SD 343 130-227	7 534 134 000	2XS 005 020-003	7.526.319.000.0	9EL 118 697-001
440075253	8GH 002 090-136	51017428	1GA 996 361-421	7 534 138 000	2SA 001 634-121	7.526.319.000.0	2SK 003 567-331
440075509	8GM 002 091-241	51017429	1GA 996 361-431	1.031.000.0	1GA 998 534-011	7.526.319.004.0	9EL 122 772-001
44057072	2DA 003 014-031	51024815	2RL 006 846-001	7.312.020.000.0	6ED 004 778-001	7.526.325.000.0	2XL 004 762-001
449090012	8GM 002 092-121	51026926	1G0 996 176-021	7.512.007.010.0	8JA 001 909-001	7.526.325.004.0	2XL 004 762-001
449090042	8GP 002 067-121	51067163	8GS 007 949-261	7.512.029.000.0	1AA 004 109-041	7.526.325.012.0	9EL 136 833-001
449090042	8GP 002 067-123	51074981	8GP 003 594-251	7.512.029.000.0	1AA 004 109-041	7.526.325.012.0	2SE 004 623-001
449090067	8GP 002 067-241	51074981	8GP 003 594-258	7.512.030.000.0	1AB 006 213-027	7.526.325.204.0	2SE 004 623-007
449090074	8GA 002 085-251	51079580	1AB 996 213-001	7.512.030.000.0	1AB 006 213-027	7.526.326.000.0	9EL 129 519-001
449090076	8GP 002 095-121	51079581	2BA 002 652-111	7.512.030.001.0	9BG 993 345-001	7.526.326.000.0	2SW 964 169-081
449090084	8GM 002 091-121	51079581	2BA 002 652-112	7.512.030.010.0	9BG 993 345-001	7.526.326.000.0	2SW 964 169-087
449090087	8GA 002 073-121	51079584	2BA 002 652-121	7.512.033.021.0	1BL 008 194-027	7.526.327.000.0	2NE 964 169-021
449090087	8GA 002 073-123	51079584	2BA 002 652-127	7.512.033.021.0	1BL 158 060-021	7.526.327.000.0	2NE 964 169-111
449090088	8GA 002 073-241	51097232	8GH 002 089-361	7.512.034.027.0	1KV 008 192-027	7.526.328.000.0	2SD 964 169-111
4565385	8GH 002 089-251	51111521	2PT 965 039-177	7.512.034.028.0	8DV 007 810-171	7.526.328.000.0	2SD 964 169-111
4565385	8GH 002 089-253	51113392	4DM 009 492-001	7.512.036.000.0	1KH 008 191-021	7.526.329.000.0	2SA 964 169-091
4565385	8GH 002 089-258	51114681	2ZR 003 014-091	7.512.036.001.0	1KH 008 191-021	7.526.329.000.0	2SA 964 169-091
50011267	2SE 002 578-701	51115651	2SD 343 910-027	7.512.036.000.0	9GH 152 654-007	7.526.330.000.0	2SA 965 039-081
50011267	2SE 002 578-707	51116444	2RL 008 060-111	7.512.037.000.0	1BL 008 193-011	7.526.330.000.0	2SA 965 039-087
50011268	2ZR 003 030-171	51129935	8GH 007 157-241	7.512.037.000.0	1BL 008 193-017	7.526.333.000.0	2BE 343 130-777
50011360	8GA 002 071-251	51129935	8GH 007 157-248	7.512.040.000.0	1BA 996 261-021	7.526.334.000.0	2BE 343 130-787
50011360	8GA 002 071-258	51134940	1GA 007 506-001	7.512.041.000.0	1KA 996 261-091	7.526.336.000.0	2SD 343 130-807
50012742	8GA 002 074-241	51134940	1GA 007 506-002	7.512.044.000.0	1AB 007 145-001	7.526.336.000.0	2SD 343 130-807
50015918	2SE 004 623-001	51134940	1GA 007 506-007	7.512.044.000.0	1AB 007 145-007	7.526.336.004.0	2SA 001 259-757
50015918	2SE 004 623-007	51167723	9GH 993 984-001	7.512.312.000.0	1AL 009 998-041	7.526.336.004.0	9EL 135 266-001
50035528	2SB 003 014-151	51169750	8GP 003 594-121	7.515.105.000.0	2ZR 001 240-351	7.526.339.000.0	2SB 009 362-011
50035531	8GA 002 073-121	51169927	8GH 007 157-121	7.515.114.000.0	2ZR 001 240-351	7.534.101.000.0	2PF 001 648-171
50035531	8GA 002 073-123	51169927	8GH 007 157-126	7.515.118.000.0	2ZR 964 169-031	7.534.128.000.0	2PF 001 259-631
50035540	8GP 002 095-121	51170180	8GA 006 841-123	7.515.118.000.0	2ZR 964 169-037	7.534.135.000.0	2SA 001 240-331
50035558	2SD 003 182-051	51170180	8GA 006 841-123	7.517.127.000.0	1GA 007 506-011	7.534.140.000.0	2PG 003 057-011
50035558	2SD 003 182-057	51172458	2NE 959 011-501	7.517.127.000.0	1GA 007 506-012	7.534.153.000.0	2ZR 003 236-051
50035559	2SD 003 182-061	51172458	2NE 959 011-507	7.517.127.000.0	1GA 007 506-011	7.534.160.000.0	2XK 005 020-011
50035559	2SD 003 182-067	51187837	8GP 008 285-001	7.517.127.000.0	1GA 007 506-012	7.534.160.000.0	2XS 005 020-011
50037209	2BA 001 277-021	51225858	2ZR 997 506-391	7.517.127.112.0	1GA 998 525-001	7.534.191.000.0	2PS 006 717-051
50038755	8GA 002 071-131	51234793	9GH 993 984-001	7.517.130.000.0	1GB 996 080-011	7.534.191.000.0	2PS 006 717-051
50038755	8GA 002 071-133	51288182	2ZR 996 188-061	7.517.131.000.0	1GA 998 534-011	7.534.204.000.0	2PS 964 295-051
50042037	8GH 002 089-251	52021959	2JA 006 447-041	7.517.131.020.0	5DV 990 264-011	7.534.204.000.0	2PS 964 295-051
50042037	8GH 002 089-253	52030617	2AB 004 532-031	7.517.133.000.0	1GA 007 506-111	7.534.205.000.0	2PT 965 039-177
50042037	8GH 002 089-258	52030665	8GP 002 067-241	7.517.133.000.0	1GA 007 506-111	7.534.205.000.0	2PT 965 039-177
50051471	1GA 007 506-001	Karmann	HELLA	7.517.133.000.0	1GA 007 506-121	7.542.110.000.0	2DA 001 240-341
50051471	1GA 007 506-002	2050	2XS 005 020-001	7.517.134.000.0	1GA 996 142-071	7.544.111.000.0	2KA 003 389-001
50051822	8GD 002 078-241	2050	2XS 005 020-002	7.517.134.012.0	1GA 996 142-131	7.544.120.000.0	2KA 004 331-061
50051822	8GD 002 078-248	2050	2XS 005 020-003	7.517.134.108.0	9GH 993 984-001	7.544.120.000.0	2KA 004 331-067
50052657	8JB 004 777-001	4501017	8XU 008 405-031</				



Hersteller-Nr. / HELLA-Nr. Gegenüberstellung

Kempf	HELLA	Kempf	HELLA	Knaus	HELLA	Knaus	HELLA
102392	2DA 343 106-017	4009005	2TJ 001 633-211	051631	2DA 007 421-001	K615217	2ZR 964 169-031
102393	2VP 340 932-011	4010015	2PS 003 748-161	051639	2DA 007 421-007	K615217	2ZR 964 169-031
102394	2VP 340 932-011	4010015	2PS 003 748-167	051639	2XS 008 479-001	K615220	9GH 147 009-007
102494	2KA 010 278-051	4021002	8RA 003 503-001	051639	2XS 008 479-007	K615225	2VA 007 502-061
102495	2XS 340 827-011	4040017	9EL 134 296-041	051639	2XS 008 479-011	K615290	2XS 008 479-081
102496	2XS 340 827-001	4040018	9EL 134 296-051	051639	2XS 008 479-017	K615290	2XS 008 479-087
102497	2XS 340 447-021	4224001	9GT 141 941-001	051651	2XS 008 479-001	K615291	2XS 008 479-091
105095	2SD 340 685-051	4226027	8KW 701 235-033	051651	2XS 008 479-007	K615291	2XS 008 479-097
105099	2KA 010 278-081	4226038	9GP 003 995-801	051651	2XS 008 479-011	K615319	2VA 007 502-061
105104	2PG 008 645-831	4301009	8GP 003 594-251	051651	2XS 008 479-017	R01010021	2DA 343 106-001
105105	2PS 008 645-891	4301009	8GP 003 594-258	051652	2PG 964 295-011	R01010021	2DA 343 106-007
112780	2VP 340 961-411	4302009	8GA 002 071-251	051652	2PG 964 295-017	R01010022	2DA 965 039-317
112781	2VP 340 961-421	4302009	8GA 002 071-258	051689	2BA 008 221-147	R01010023	2SA 965 039-307
1302023	9GD 963 281-001	4302009	8GA 002 071-271	051770	2XS 008 479-081	R01010024	2NE 965 039-327
1302024	9GT 963 129-001	4302010	8GA 002 073-241	051770	2XS 008 479-087	R01010035	2ZR 965 039-337
15991	2KA 959 640-661	4302010	8GA 002 073-248	051771	2XS 008 479-091	R01010036	2KA 001 378-041
20940	2SD 003 167-011	4302014	8GH 002 090-251	051771	2XS 008 479-097	R01010037	8RA 004 412-001
20941	2SD 003 167-021	4302014	8GH 002 090-253	051786	2VA 341 419-011	R01010039	2XS 008 479-001
20942	2SD 001 685-231	4302014	8GH 002 090-258	051787	2VA 341 419-061	R01010039	2XS 008 479-007
20942	2SD 001 685-232	4302015	8GM 002 092-241	055012	2SD 006 040-161	R01010040	2XS 008 479-011
20943	2SD 001 699-061	4302016	8GP 002 067-261	055012	2SD 006 040-167	R01010040	2XS 008 479-017
20944	2SD 001 699-511	4302018	8GA 002 071-241	055013	2SD 006 040-031	R01010052	2XS 008 479-081
20945	2VP 007 907-031	4302018	8GA 002 071-248	055013	2SD 006 040-037	R01010052	2XS 008 479-087
20945	2VP 007 907-037	4401006	2XS 005 020-021	059101	2PS 006 717-031	R01010053	2XS 008 479-091
20946	2VP 007 907-041	4402002	1G3 005 760-041	059101	2PS 006 717-037	R01010053	2XS 008 479-097
20946	2VP 007 907-047	4402003	1GA 007 506-011	059118	2XS 005 639-001	R01010055	2SA 008 221-127
20950	2SK 003 567-321	4402003	1GA 007 506-012	260004	2XS 005 639-002	R01010056	2DA 008 221-167
20951	2SK 003 567-331	71239	9XX 340 879-001	260004	2AA 001 200-021	R01010057	2BA 008 221-147
20952	2BM 006 692-011	73637	2VP 340 450-031	260004	2AA 001 200-023	R01010058	2NE 008 221-137
20952	2BM 006 692-017	73684	2PG 008 645-631	260058	2AA 003 257-021	R01010059	2ZR 008 221-157
20953	2BM 006 692-021	73724	2PS 340 000-011	260088	2AA 003 257-001	R01010060	2VP 343 590-017
20953	2BM 006 692-027	73738	2PS 008 645-611	270511	2JA 007 372-001	R01010061	2VP 343 590-027
20956	2KA 001 386-281	73804	9EL 950 315-061	605057	8GM 002 092-121	R01010062	2VP 343 590-057
20957	2KA 003 389-061	73805	9EL 950 315-031	615049	2KA 001 378-127	R01010063	2VP 343 590-067
20957	2KA 003 389-062	76873	1GA 007 506-081	615067	8RA 003 326-021	R01010079	1NO 009 295-801
20957	2KA 003 389-068	77916	9XX 340 882-001	615070	2KA 004 331-061	R01010080	2BM 008 771-001
20959	2NE 003 236-001	78292	9XX 340 883-001	615070	2KA 004 331-067	R01010080	2BM 008 771-007
20959	2NE 003 236-008	78292	9XX 340 880-001	615073	8RA 003 326-011	R01010085	1NL 008 090-031
20961	2NE 001 423-011	79694	2SD 004 431-011	615073	8RA 003 326-017	R01010085	1NL 008 090-037
20963	2ZR 003 236-051	93393	2ZR 997 506-391	615074	2XS 005 020-001	R01010089	8RA 342 014-157
20963	2ZR 003 236-057	96312	8KA 340 842-011	615074	2XS 005 020-002	R01010115	2NE 009 001-157
20965	2ZR 001 423-001	96314	8KA 340 819-001	615074	2XS 005 020-003	R01010115	2NE 009 001-027
20975	2BA 002 652-121	96316	2PG 008 645-321	615141	2PS 962 964-031	R01020174	2JA 998 560-017
20975	2BA 002 652-127	96317	2PS 008 645-301	615141	2PS 962 964-037	R01020205	8GM 002 092-121
20976	8XS 113 389-001	96318	2KA 340 828-001	61514101	9GD 963 281-001	T050075	2PS 962 964-031
20986	8RA 003 503-001	96322	2XS 302 240-051	61514102	9GT 963 129-001	T050051	2PS 962 964-037
20994	9EL 122 772-001	96322	2XS 302 241-081	61514103	8GP 003 594-141	T050051	8GP 003 594-141
21111	9GP 003 995-801	96325	9XX 340 870-007	615149	2SD 006 040-131	T050096	8RA 004 412-001
21121	8GA 002 071-261	96326	8JD 008 151-011	615150	2SD 006 040-137	T050097	2NE 006 609-011
21122	8GH 002 089-251	96372	8KA 340 818-001	615150	2SD 006 040-141	T050097	2NE 006 609-017
21122	8GH 002 089-253	96373	8KA 340 859-011	615150	2SD 006 040-147	T050753	8GH 002 090-136
21122	8GH 002 089-258	96375	8KA 340 819-001	615154	8RA 002 020-001	T050753	8GH 002 090-136
21134	8HG 002 365-001	96377	9HV 340 812-007	615154	8RA 002 020-002	T050754	8GH 002 089-133
21135	2XS 005 020-011	96623	2XS 302 240-051	6151601	9GH 147 009-007	T050754	8GH 002 089-136
21135	2XS 005 020-017	96624	2KA 340 828-001	615161	2PF 001 259-631	T050756	8GP 003 594-121
21136	2XS 005 020-021	97176	8HG 160 409-002	615166	2XT 007 945-027	T051366	2VA 007 502-011
23283	1NE 006 300-011	97193	2XS 302 241-071	615172	2SD 006 040-161	T051366	2VA 007 502-017
23381	2TF 001 259-761	97722	8KA 340 815-001	615172	2SD 006 040-167	T051368	2VA 007 502-061
23723	8RA 002 020-001	97844	8RA 004 412-001	615173	2SD 006 040-031	T051371	2XT 007 945-027
23723	8RA 002 020-002	98952	2XS 340 448-011	615173	2SD 006 040-037	T051373	2PS 964 295-001
24183	1G3 005 760-041	98953	2XS 340 448-001	615188	2VA 007 502-021	T051373	2PS 964 295-007
24390	2SE 001 685-221	99047	9EL 340 829-031	615189	2VA 007 502-011	T051559	8KA 146 751-007
24390	2SE 001 685-227	99048	9EL 340 829-021	615189	2VA 007 502-017	T051561	2DA 007 421-027
24423	9GT 141 941-001	99227	8KA 340 843-011	615192	2DA 008 136-007	T051594	2PF 001 259-631
26398	2VD 007 500-411	99318	2KA 340 828-001	615192	2DA 008 136-027	T051631	2DA 007 421-001
26399	2VP 007 500-421	99510	2KA 959 640-661	615210	2VA 007 502-117	T051631	2DA 007 421-007
27104	9GH 993 984-001	99530	8KA 340 859-001	615211	2VP 007 502-127	T051639	2XS 008 479-011
27693	2VD 007 500-111	99624	2KA 340 828-001	615214	2TA 964 169-061	T051639	2XS 008 479-017
27694	2VD 007 500-221	A57816	1GA 005 060-041	615214	2TA 964 169-067	T051651	2XS 008 479-001
28188	2SL 003 567-311	SZM15991	2KA 959 640-661	615214	2NE 964 169-021	T051651	2XS 008 479-007
32123	9XD 997 909-801	KIA	HELLA	615215	2NE 964 169-027	T051652	2PG 964 295-011
34106	2NE 964 169-341	EA35A51150	2VP 006 040-301	615216	2BA 964 169-011	T051652	2PG 964 295-017
34107	2ZR 964 169-351	EA35A51150	2VP 006 040-307	615216	2BA 964 169-017	T051786	2VA 341 419-011
34108	2SD 001 685-347	EA35A51160	2VA 006 040-291	615217	2ZR 964 169-031	T051787	2VA 341 419-061
34486	8RA 004 412-011	EA35A51270	2KA 001 386-281	615217	2ZR 964 169-037	T501786	2VA 341 419-011
35536	2XA 959 560-411	NAH34111200B	2BA 001 416-011	615220	9GH 147 009-007	T501787	2VA 341 419-061
35536	2XA 959 560-417	NAH34111300B	2BA 001 416-021	615225	2VA 007 502-061	Kögel	HELLA
35752	2VD 008 204-211	NAH34311300B	2KA 001 386-281	K605057	8GM 002 092-121	175553	2XS 005 020-091
35753	2VP 008 204-201	ZK01151001	1F4 002 608-001	K605929	8JA 003 526-001	175653	2SA 997 027-001
35799	2RL 006 846-011	ZK01151002	1N4 002 608-021	K615049	2KA 001 378-127	175687	9EL 135 548-001
36007	2VD 008 205-011	ZK01151005	8HG 116 741-801	K615067	8RA 003 326-021	181365	2PS 004 361-001
36008	2VD 008 205-021	ZK20051001	2DA 007 428-001	K615070	2KA 004 331-061	181365	2PS 004 361-007
36402	2SA 006 717-001	ZK20051001	2DA 007 428-007	K615073	8RA 003 326-011	181366	2TM 004 361-021
36402	2SD 003 167-021	ZK70Y51001	2NE 003 030-151	K615073	8RA 003 326-017	183400	8HG 002 365-001
4001001	2SE 001 685-221	Knaus	HELLA	K615074	2XS 005 020-001	183843	2XS 005 020-021
4001002	2SE 001 685-227	050096	8RA 004 412-001	K615074	2XS 005 020-002	185017	2KA 003 389-061
4001004	2SD 001 685-231	050097	2NE 006 609-011	K615074	2XS 005 020-003	185017	2KA 003 389-062
4001005	2SD 001 685-232	050097	2NE 006 609-017	K615141	2PS 962 964-031	185017	2KA 003 389-068
4001005	2SD 001 699-061	050554	2NE 003 315-011	K615141	2PS 962 964-037	185985	9EL 854 912-001
4001008	2SD 001 699-511	050753	8GH 002 090-133	K61514101	9GD 963 281-001	186069	9EL 856 010-001

Hersteller-Nr. / HELLA-Nr.

Gegenüberstellung



Kögel	HELLA	Kögel	HELLA	Kögel	HELLA	Komatsu	HELLA
305192	2JA 004 531-001	61107751	8JB 001 933-031	77806	2AA 001 200-141	20K-46-31820	8RA 004 412-021
305470	2XW 003 146-001	61108853	2VP 340 950-021	77824	8GA 002 071-251	2942064M	9ES 012 060-011
307225	2XS 955 031-001	61108854	2VP 340 950-011	77824	8GA 002 071-258	2942097M	9ED 090 206-001
307230	8GH 002 089-251	61110984	8HG 340 413-001	77894	2SD 001 699-511	2942098M	9KS 075 139-001
307230	8GH 002 089-253	61113344	9GD 856 863-001	77894	9GT 074 132-001	2949833M	2BA 002 324-011
307230	8GH 002 089-258	61113561	9XX 340 880-001	77896	2SD 001 685-211	2951376M	1GD 003 590-701
307231	6ED 004 778-011	61113867	9XX 340 879-001	77896	2SD 001 685-218	2961720M	9GD 024 183-001
307380	1FE 006 300-001	61114487	1AL 009 997-041	77897	2SE 001 685-201	3093000M	2BE 001 259-061
308342	1AA 004 109-031	61114488	8JD 156 151-807	77959	2SD 003 167-011	326-06-13760	326-06-13760
308343	9BG 127 426-001	61115527	9HV 340 812-007	77960	2SD 003 167-021	326-06-13840	2BA 002 324-011
308782	2XS 005 020-067	61131914	2PG 008 645-641	77969	2ZR 003 014-091	416-281-1240	8HG 002 240-021
308788	8RA 002 016-101	61132175	2XD 011 557-121	78314	1A7 003 099-001	416-Z8-11240	8HG 002 240-021
309425	8RA 004 412-011	61300779	2VP 340 950-051	78699	2SB 003 018-031	418-06-K1910	8RA 002 016-111
310834	8JA 002 263-031	61300780	2NE 959 011-501	78739	2BA 003 022-001	418957H110	2RL 008 062-111
310986	8XT 002 117-001	61300780	2NE 959 011-507	78940	2JA 001 335-011	4201263M	1BA 002 062-111
310987	9XS 027 639-001	61301377	8JB 001 943-001	79021	2KA 003 389-001	421-06-14440	8RA 002 016-111
310988	1G9 001 523-021	61301464	2XD 010 311-001	79095	2BE 002 582-031	42106GH2780	2XS 005 020-011
312241	2BA 003 236-021	61301611	2XS 340 448-001	79298	2SE 003 167-031	42106H2780	2XS 005 020-067
312241	2BA 003 236-027	61301612	2XS 340 448-011	79727	8RA 003 326-011	421-06-H3090	1AE 004 234-001
312927	2TM 003 748-011	61802171	9EL 340 829-041	79727	8RA 003 326-017	421-06-H3160	8KA 001 909-001
313644	8RA 004 412-001	6352518	2PS 008 645-717	79751	1AB 001 100-001	421-06-H7100	2JA 003 389-061
313686	1AB 004 231-001	64208463	2KA 012 271-061	79914	2SK 003 567-331	421-06-H7100	2KA 003 389-068
313852	8HG 006 294-021	64208463	2KA 012 271-067	79915	2SK 003 567-321	421-56-H0R99	2JA 001 364-001
313854	2TM 003 057-031	64212497	8JA 001 909-001	79916	2SL 003 567-311	421-56-H2430	2RL 002 661-001
313855	2PG 003 057-011	6502171	9EL 340 829-051	79940	2SD 003 167-521	421-957-H140	2RL 008 061-111
313858	8JA 001 915-001	6502172	9EL 340 829-061	80069060	2VP 340 450-141	4220 512 M91	1GA 005 060-001
314140	2PF 003 057-041	6502507	2RL 006 846-011	80069061	2VP 340 450-151	423-06-K1291	2BA 002 652-111
316573	1AB 006 213-001	6602845	8KA 340 816-041	80069062	9EL 340 208-021	423-06-K1301	2BA 002 652-121
317549	2PF 001 259-071	6602861	8KA 340 842-001	80069063	2VP 340 450-141	4240149M	1GB 006 213-101
317777	1NE 006 300-051	6603058	8KA 340 822-071	80069064	2VP 340 450-151	4241028M	1AB 004 231-001
319091	9EL 856 418-001	6603078	2VP 340 450-511	80069349	8RA 003 326-031	4241358M	1EA 007 108-011
320263	1GB 002 340-001	6603079	2VP 340 450-501	80069483	2AB 004 532-051	4241359M91	1EA 007 108-021
321067	1GD 003 590-701	6603082	2SD 001 685-232	80069493	2AB 004 532-057	4245994M	1A3 996 026-021
322160	2BM 006 692-021	6603173	9XX 340 883-001	80075078	2SD 001 685-231	4246417M	2RL 006 846-011
322160	2BM 006 692-027	6603177	9XX 340 880-001	80075078	2SD 001 685-232	4246418M	8HG 006 294-021
322161	2BM 006 692-011	6603179	9XX 340 872-007	80076837	2JA 001 330-001	4246419M	1EA 993 975-091
322161	2BM 006 692-017	6603180	9XX 340 884-001	80076837	2JA 001 330-007	4241028M	1EA 993 975-101
322825	2VP 004 887-021	6603181	9XX 340 881-001	80077959	2SD 003 167-011	4241028M	1EA 993 975-107
322826	2VB 004 887-011	6603185	9XX 340 882-001	80077960	2SD 003 167-021	4241028M	1EA 993 975-091
322959	2BA 003 354-051	6603186	9XX 340 879-001	80079095	2BE 002 582-031	4270623160	1EA 993 975-097
323235	2JA 002 652-111	6603221	8XW 998 602-002	80080370	2NE 001 423-011	4270623160	1EA 993 975-011
323235	2BA 002 652-117	6603222	9KW 340 870-007	80187496	2XS 005 020-011	427-09-H0380	2XW 005 146-001
323236	2BA 002 652-121	6603223	9HV 340 812-007	80187496	2XS 005 020-011	42U-06-13100	1EA 993 975-021
323236	2BA 002 652-127	6603224	9XX 340 871-007	80307230	8GH 002 089-251	42U-06-13100	1EA 993 975-027
323759	1AB 006 213-001	6603275	8JE 340 151-001	80307230	8GH 002 089-253	42U-06-13110	1EA 993 975-011
323759	1AB 006 213-011	6603322	1GL 008 090-211	80307230	8GH 002 089-258	42U-06-13110	1EA 993 975-017
323782	2PG 006 717-021	6603322	1GL 008 090-217	80308343	9BG 127 426-001	42U-06-19120	8HG 006 294-021
323782	2PG 006 717-027	6603347	1NL 008 090-117	80313686	1AB 004 231-001	42U0619140	2RL 006 846-001
323909	2SK 003 567-651	6603527	8KA 340 859-011	80323236	2BA 002 652-121	42U-06-H0P01	8GH 002 089-133
323910	2SK 003 567-661	6603528	2BA 008 260-001	80323236	2BA 002 652-127	42U-46-13140	9GH 993 988-007
324411	9EL 141 135-021	6603528	2BA 008 260-007	80324945	9EL 340 201-001	42U-957-1110	8HG 006 294-011
324945	9EL 340 201-001	6603532	8HG 340 413-001	80325879	2JA 004 111-001	42Y-06-H3050	8RA 004 412-001
325274	1NE 006 300-011	6603599	8KA 340 818-011	80329410	8KL 340 050-001	42Y-06-H3190	2VP 006 040-111
325879	2JA 340 111-001	6603658	2SB 964 169-531	80331466	1AA 004 109-041	42Y-06-H3190	2VP 006 040-117
326738	8KL 340 050-001	6603658	2SB 964 169-537	80332789	2PS 340 000-021	42Y-06-H3200	2VP 006 040-121
328480	8GM 002 091-251	6603733	8HG 340 489-001	80333075	2PG 340 000-121	42Y-06-H3200	2VP 006 040-127
329310	2BA 002 324-001	6603746	2VP 340 930-111	80333079	2PF 340 000-111	42Y-06-H3220	9GD 102 484-001
329410	8KL 340 050-001	6603747	2VP 340 930-111	80333423	2SK 340 011-011	42Y-06-HOP01	9EL 136 825-001
330431	2AB 004 532-031	6603856	2XS 340 827-131	80333476	9XX 340 222-001	42Y-06-HOP02	9EL 136 825-011
331466	1AA 004 109-041	6603857	2XS 340 827-121	80333476	9XX 340 222-001	4901618M	2BA 002 652-101
332789	2PS 340 000-021	6604331	2VP 340 942-111	80333483	9XX 340 223-001	4901631M	2JA 001 330-001
332790	2PS 340 000-171	6604332	2VP 340 942-101	80333485	1GA 007 506-001	4901699M	2AA 001 201-011
332792	2PS 340 000-001	6604369	8PE 008 932-001	80333485	1GA 007 506-007	4917453M	9EL 134 659-001
333075	2PG 340 000-121	6604422	2XS 302 240-031	80333485	2ZR 001 423-001	4917455M	9EL 134 660-001
333079	2PF 340 000-111	6604423	9EL 340 829-031	80334516	2JA 005 590-001	4918463M	1AA 004 109-041
333402	2SK 340 101-011	6604423	9EL 340 829-021	80342734	9EL 340 201-001	4918464M	9EL 113 639-021
333423	2SK 340 101-011	6604427	2ZR 997 506-391	80349008	2PS 008 643-011	4919157M	1AA 143 897-011
333476	9XX 340 222-001	6604568	2VP 340 940-101	80349008	2PS 008 643-017	4919701M	8GH 002 089-133
333477	2SK 340 101-001	6604569	2VP 340 940-111	80349009	2PS 008 643-021	5036014	1GA 006 991-041
333478	2SK 340 101-001	6604938	8KA 340 819-121	80349009	2PS 008 643-027	5048844	1GA 998 534-011
333481	9XX 340 220-001	6608155	9EL 303 581-011	80358125	8JB 004 777-001	5213587	1GA 996 196-031
333483	9XX 340 223-001	6608999	2VP 340 931-101	80358125	8JB 004 777-002	5213588	1GA 996 196-051
333485	1GA 007 506-001	6609000	2VP 340 942-001	80359246	9GH 993 984-001	566-06-6A720	8GH 002 089-251
333485	1GA 007 506-002	6609687	2VP 340 942-001	80368300	2RL 008 181-111		
333485	1GA 007 506-007	6609688	2VP 340 942-011	80370	2NE 001 423-011	Kramer	HELLA
333492	2PS 340 000-011	69060	2VP 340 450-141	80372	1GA 003 470-051	000 332 02 12	2AA 001 200-021
333493	2PS 340 000-041	69061	2VP 340 450-151	80903	2KA 340 118-001	000 332 02 12	2AA 001 200-023
334516	2ZR 001 423-001	69062	9EL 340 828-021	85000	9EL 113 324-001	000 332 04 02	2BE 001 278-021
335241	2SK 340 101-011	69063	2VP 340 450-141	85006	9EL 109 139-001	000 332 11 07	8RA 002 020-001
335242	2PS 340 000-051	69064	2VP 340 450-151	86601237	2JA 007 372-011	000 332 11 07	8RA 002 020-002
339716	9EL 122 689-021	69483	2AB 004 532-051	88301508	2SD 002 582-011	000 332 16 15	2SD 003 184-041
342734	2JA 005 590-001	700015935	2AB 004 532-057	88301508	2SD 002 582-017	000 332 16 15	2SD 003 184-047
349008	2PS 008 643-011	70015247	9XX 340 220-801	88301509	2SD 002 582-021	000 332 20 08	2BA 001 248-001
349008	2PS 008 643-017	70015247	2AA 003 257-041	88301983	2SD 002 582-027	000 332 35 15	2TM 003 057-031
349009	2PS 008 643-021	70015933	2AA 003 257-042	88301984	2VP 003 567-111	000 332 50 15	2VP 006 040-121
349009	2PS 008 643-027	70025522	2PS 340 000-011	88301984	2VP 003 567-121	000 332 50 15	2VP 006 040-127
349010	2PS 008 64						



Hersteller-Nr. / HELLA-Nr. Gegenüberstellung

Kramer	HELLA	Kramer	HELLA	Krone	HELLA	Krone	HELLA
1000000437	2BA 001 248-001	56402	9EL 119 544-111	0944011/0	2XS 005 020-021	200849600	1GO 996 476-001
1000027030	8RA 004 412-021	56428	2AA 001 204-001	0944012/0	2XS 950 071-031	200849610	1GO 996 476-011
1000027077	2TM 003 057-011	56429	2AA 001 204-011	0944013/0	2NE 003 236-001	200849620	1GO 996 476-121
1000038243	8HG 006 294-021	56430	9EL 150 965-001	0944013/0	2NE 003 236-008	200912350	2BA 009 001-001
1000051952	2JA 001 357-002	56431	9EL 150 965-001	0944015/0	2ZR 003 236-051	200912355	2BA 009 001-007
1000051956	1EA 993 975-011	56437	9ES 106 588-001	0944016/0	2ZR 003 236-057	270000940	8RA 003 326-001
1000051956	1EA 993 975-017	56450	2TM 003 748-011	0944015/0	2SE 001 699-071	270000940	8RA 003 326-002
1000051957	1EA 993 975-021	56454	2PS 004 361-001	0944017/0	2SD 001 699-511	270058860	2BE 343 130-657
1000051957	1EA 993 975-027	56454	2PS 004 361-007	0944018/0	2SD 001 699-061	270058880	2BE 343 130-667
1000096652	9GH 993 988-007	56464	9GP 003 995-801	0944019/0	2SD 001 693-011	270058890	1GA 996 161-101
1000105101	8JA 001 930-001	56465	8HG 002 365-001	0944039/0	9GT 005 166-001	270058900	1AB 996 157-081
1000106242	1EA 990 185-021	56473	2KA 001 386-281	0944040/0	9GT 074 132-001	270060240	1GA 996 261-511
1000106419	2PF 003 057-041	56474	9EL 118 700-001	0944046/0	8HG 002 240-001	270060240	1GA 996 161-351
1000109712	8GH 007 157-121	56481	8HG 006 294-021	0944062/0	8GM 002 092-241	270069770	8KA 002 016-111
1000109712	8GH 007 157-126	56486	9EL 856 416-001	0944065/0	8GP 002 068-241	270096960	2KA 010 278-317
1000136352	2SD 343 130-071	56497	2VA 006 040-071	0944067/0	8GH 002 090-253	270096960	8GS 009 028-111
1000148114	9GH 993 984-001	56497	2VA 006 040-077	0944067/0	8GH 002 090-253	270114840	8RA 003 326-031
1000148542	2VP 343 640-051	56499	9EL 136 819-031	0944068/0	8GH 002 090-138	270114850	8RA 003 326-051
1000148542	2VP 343 640-057	56508	8HG 006 294-011	0944068/0	8GH 002 090-136	270140670	8RA 002 014-281
1000148543	2VP 343 640-041	56511	8GP 003 994-121	0944069/0	8GA 002 071-121	3018541	8GM 002 091-131
1000148543	2VP 343 640-047	56513	1GA 005 060-001	0944069/0	8GA 002 071-123	3032219	8JD 008 151-011
1000151064	2KA 001 389-101	56513	1GA 005 060-001	0944069/0	8GA 002 071-241	3109.7008	8JD 001 933-031
1000151064	2KA 003 389-061	56514	2JA 005 596-001	0944074/0	8GA 002 071-243	4500.7017	2XS 955 031-017
1000151064	2KA 003 389-062	56514	9GD 858 086-001	0944074/0	8GA 002 071-248	4501.7063	9GD 157 876-007
1000151064	2KA 003 389-068	56518	1GA 006 875-001	0944090/0	9EL 109 208-011	4501.7063	2JA 010 838-011
1000151117	9GH 993 984-001	56560	2PF 001 259-631	0944095/0	9EL 122 689-021	4501.7063	2TM 008 645-951
1000152856	9EL 343 143-001	56591	9EL 136 825-011	0944095/0	9EL 122 772-051	500924579	2TM 008 645-957
1000152857	9EL 343 142-001	58141	2XS 955 260-001	0944096/0	9EL 147 747-007	500924580	8JA 002 263-031
1000161712	9GH 993 316-031	58141	2XS 955 260-007	0944096/0	9EL 147 747-007	500924580	8JD 001 933-031
1000167663	1GA 996 261-511	58454	1GA 006 876-001	0944100/0	9EL 950 315-001	500944015	2ZR 003 236-051
1000251148	1GA 996 189-001	58458	2PS 003 748-121	0944101/0	9EL 950 315-031	500944015	2ZR 003 236-051
1000279045	1GA 996 189-011	58458	2PS 003 748-127	0944104/0	8RA 003 326-031	500944040	9GT 074 132-001
1000322680	1GA 995 506-031	9709229	1GD 996 018-541	0944105/0	8RA 003 326-041	500944067	8GH 002 090-251
100289445	2XD 010 311-011			0944106/0	8RA 003 326-047	500944067	8GH 002 090-253
10052899	1GA 996 261-511			0944108/0	8RA 003 326-051	500944070	8GH 002 090-258
1440500	1GA 007 506-001			0944110/0	8RA 002 016-101	500944070	8GD 002 078-241
1440500	1GA 007 506-002			0944111/0	8RA 002 016-121	500944070	8GD 002 078-248
1440500	1GA 007 506-007			0944114/0	8HG 002 240-021	500944104	8RA 003 326-031
29153	8HG 002 240-001			0944115/0	8HG 002 240-031	500944105	8RA 003 326-041
56013	2AA 001 200-011			0944131/0	8KW 701 235-033	500944106	8RA 003 326-047
56013	2AA 001 200-012			0944131/0	9EL 113 324-001	500944106	8RA 003 326-051
56014	2AA 001 200-141			0944178/0	2XS 955 031-001	500944977	2SD 001 685-231
56017	2AA 003 257-001			0944705/0	2NE 001 423-011	500944977	2SD 001 685-232
56019	2AA 003 257-021			0944977/0	2SD 001 685-231	505805106	2RL 008 060-111
56020	2AA 003 257-031			0944977/0	2SD 001 685-232	505806987	1GB 996 102-101
56038	2PG 003 748-151			110034	9ES 015 675-001	505810252	2PG 004 361-011
56040	2KA 001 389-101			110036	2PF 001 648-161	505810252	2PG 004 361-017
56041	2KA 003 168-021			14405006	2PF 001 259-631	505810617	8HG 006 294-021
56042	2KA 003 389-061			14405007	8GM 002 092-241	505811907	2PG 003 748-151
56042	2KA 003 389-062			14405015	2SD 001 693-011	505811909	2PS 003 748-161
56042	2KA 003 389-068			14405020	8GA 002 071-241	505811909	2PS 003 748-167
56047	2NE 003 236-001			14405020	8GA 002 071-248	505814052	2XS 008 078-007
56047	2NE 003 236-008			14405020	1GA 996 142-001	505814052	2XS 008 078-007
56052	2TJ 001 633-211			200802320	8GS 007 949-261	505814248	2PS 008 382-001
56054	2PF 001 647-031			200802330	9EL 115 003-011	505814248	2PS 008 382-007
56054	2PF 001 647-037			200807590	9EL 115 003-035	505815081	1ND 005 700-061
56067	2SD 001 679-001			200807610	9EL 120 224-001	505815338	2VP 340 400-151
56069	2SD 001 680-281			200807620	9EL 122 772-001	505815338	2VP 340 400-157
56072	2SD 001 693-011			200807630	9EL 859 020-001	505815339	2VP 340 400-147
56075	2SD 002 582-011			200807640	9EL 950 315-031	505815339	2VP 340 400-141
56075	2SD 002 582-012			200807650	9EL 950 315-061	505816277	9GD 157 876-007
56076	2SD 002 582-021			200807660	8GH 002 089-133	505816704	8RA 003 326-011
56076	2SD 002 582-027			200807660	8GH 002 089-136	505816704	8RA 003 326-017
56077	2SD 003 167-011			200808100	9EL 859 020-101	505819077	8KA 340 841-001
56078	2SD 003 167-021			200810070	8HG 006 294-101	505819078	8KA 340 843-001
56081	2SE 001 679-051			200812300	2PG 964 295-121	505819079	8KA 340 818-011
56087	2SE 002 578-701			200812300	2PG 964 295-127	505819080	8KA 340 842-001
56087	2SE 002 578-707			200812330	2KA 010 278-321	505819081	8KA 340 816-001
56090	2SE 003 167-031			200812340	2SB 009 362-041	505819086	2PS 008 645-311
56091	2SK 003 567-321			200812340	2BA 009 001-001	505819087	2PG 008 645-331
56092	2SK 003 567-331			200812350	2BA 009 001-007	505821870	2VP 340 950-031
56093	2SL 003 567-311			200812350	2BA 009 001-001	505821871	2VP 340 950-041
56095	2TF 001 259-761			200812360	2BA 009 001-007	505822220	2TM 008 645-951
56096	2XS 005 020-001			200812360	8GA 006 841-121	505822220	2TM 008 645-957
56096	2XS 005 020-002			200812360	8GA 006 841-123	505822445	5DS 009 552-011
56096	2XS 005 020-003			200815180	2SD 001 685-627	505820268	9EL 340 208-001
56097	2XS 005 020-011			200815180	2SE 001 685-617	505870444	9EL 340 829-021
56097	2XS 005 020-017			200815790	2PF 007 205-017	505870445	9EL 340 829-031
56098	2XS 005 020-021			200818260	2RL 006 846-011	506000001	9EL 119 544-001
56100	2XS 003 168-071			200818570	8GA 002 071-241	515001750	4RA 965 400-001
56103	2XS 950 071-031			200818570	8GA 002 071-248	515011922	8KA 010 278-031
56104	2XS 955 031-001			200818590	8GA 002 071-251	515011929	2KL 340 059-001
56112	2ZR 003 236-051			200818590	8GA 002 071-258	515025360	2JA 010 838-011
56115	2ZR 003 236-057			200818600	8GA 002 073-241	515025952	1GM 996 136-192
56115	2PS 006 717-031			200818600	8GA 002 073-248	515032148	2DA 343 106-011
56115	2PS 006 717-037			200818610	8GH 002 090-251	515032148	2DA 343 106-017
56118	2PF 006 679-007			200818610	8GH 002 090-253	515032406	2VP 340 960-011
56149	8GH 002 090-251			200818610	8GH 002 090-258	515032407	2VP 340 960-021
56149	8GH 002 090-253			200818630	8GM 002 092-241	515032410	2VP 340 960-111
56149	8GH 002 090-258			200824510	2SB 959 010-317	515032410	2VP 340 960-121
56188	8JA 001 925-001			200824520	2KA 010 278-627	515032440	2VP 340 961-111
56201	2SA 006 717-001			200824550	2BE 010 102-011	515032440	2VP 340 961-011
56201	2SA 006 717-007			200824550	1AL 010 820-021	515032445	2VP 340 961-021
56249	8KW 701 235-033			200824570	1GO 996 276-767	515032457	2VP 340 961-121
56263	8RA 003 326-001			200824590	2RL 010 979-011	515035742	8XS 340 092-011
56263	8RA 003 326-002			200824820	2JA 343 570-267	515036597	2KA 010 278-071
56266	8RL 002 009-021			200824830	1AL 009 998-041	515040507	9XX 340 870-007
56273	9BG 101 230-001			200824840	1GA 996 661-001	515042982	9HV 340 812-007
56297	9EL 109 139-001			200824840	1GA 996 661-002	515048532	2TM 008 645-941
56305	9EL 112 741-001			200825060	2XT 959 510-397	515048532	2TM 008 645-947
56310	9EL 113 324-001			200825960	1GA 996 561-357	515070867	2KA 012 271-237
56314	9EL 118 701-001			200825970	1GA 996 361-447	515070868	2KA 012 271-277
56316	2BM 006 692-011			200825980	1GA 996 361-497	5327089/0	2SD 001 685-232
56316	2BM 006 692-017			200832660	9GH 331 480-001	5327094/0	2NE 003 236-001
56316	9EL 122 772-001			200836530	1GA 996 661-011	5327094/0	2NE 003 23

Hersteller-Nr. / HELLA-Nr.

Gegenüberstellung



Krone	HELLA	Kubota	HELLA	Langendorf	HELLA	Langendorf	HELLA
5358170/0	2VP 340 450-031	TA04930060	2SD 003 184-031	1134568	2PG 004 361-017	1201341	1G3 005 760-221
5358171/0	2VP 340 450-021	TA04930070	9EL 118 700-001	1134569	9EL 114 401-031	1201341	1G3 005 760-227
5385170/0	2VP 340 450-031	TA04930360	2KA 003 389-061	1134570	2PS 004 361-001	1201342	2ST 003 014-141
5385171/0	2VP 340 450-021	TA04934200	2BE 003 184-061	1134571	2PS 004 361-007	1203083	9EL 118 697-001
550000582	2TM 008 645-931	TA04934200	9EL 118 700-001	1134572	9EL 114 401-001	1204495	2RL 006 846-011
550000582	2TM 008 645-937	TA04934210	9EL 118 705-001	1134573	2PS 003 748-161	1204713	2KA 004 525-001
550014672	9EL 113 324-001	TA04934240	9EL 118 703-001	1134574	2PS 003 748-167	1207585	2VD 007 500-091
550015113	8HG 160 409-002	W270002106	2BE 002 776-261	1134575	2PS 003 748-121	1208288	1G3 005 760-021
550015328	9EL 340 203-011	W270002107	2BE 002 776-251	1134576	2PS 003 748-127	1208470	9EL 964 289-001
550015329	9EL 340 203-011	W270002108	2SE 002 776-211	1134577	9EL 147 910-001	1208471	9EL 964 290-001
550016158	9EL 183 432-001	W270002109	2SE 002 776-221	1134578	2PG 003 748-151	1208472	8RA 964 292-001
550016462	9DW 178 909-001	W270002109	1TA 003 570-101	1134579	9EL 148 274-001	1218057	8GD 002 078-241
550016463	9DW 178 909-011	W270005213	2PF 003 057-041	1134580	2PS 003 748-161	1218057	8GD 002 078-248
550016464	9DW 178 909-021	W270005213		1134581	2PS 003 748-167	1218068	2VP 340 400-141
550016465	9DW 178 904-001			1134582	2SD 003 184-041	1218068	2VP 340 400-147
5800123	2SE 001 685-221			1134583	2SD 003 184-047	1218069	2VP 340 400-157
5800123/0	2SE 001 685-227			1134584	2SD 006 040-131	1224237	2VP 340 400-157
5800123/0	2SE 001 685-221			1134585	2SD 006 040-137	1224580	2VP 008 204-121
5800123/0	2SE 001 685-227			1134586	2SD 006 040-141	1226190	2VD 008 204-131
5800809/0	9GP 003 995-801			1134587	2SD 006 040-147	1226398	1GD 005 700-501
5801411	2KA 001 378-001			1134588	2KA 001 386-281	1228398	2PG 963 959-027
5801411/0	2KA 001 378-001			1134589	2TJ 001 633-211	1228398	2PG 963 959-027
5801434	2SL 003 567-311			1134590	9EL 132 404-001	1230865	8HG 006 294-041
5801434/0	2SL 003 567-311			1134591	2PF 001 648-161	1232012	1FA 007 133-021
5802071	2SD 001 685-211			1134592	2PF 001 259-631	1234812	1GA 006 991-081
5802071/0	2SD 001 685-218			1134593	2TF 001 259-761	1238945	2TA 964 169-061
5802072/0	2SD 001 685-218			1134594	2XS 005 020-011	1238945	2TA 964 169-067
5803616/0	2KA 001 386-281			1134595	2XS 005 020-021	1239164	2SA 001 259-751
5803616/0	2PS 004 361-001			1134596	2XS 005 020-021	1239164	2SA 001 259-757
5803616/0	2PS 004 361-007			1134597	2XS 005 020-091	1239165	2BA 001 259-618
5803625/0	2PF 001 259-631			1134598	2BA 001 259-611	1241124	1GA 007 506-021
5803642/0	2SE 001 685-201			1134599	2BA 001 259-618	1245733	2KA 997 011-001
5804155/0	1G4 003 470-031			1134600	2SA 001 259-751	1245081	2DA 343 106-011
5805106/1	2RL 008 060-111			1134601	2ZR 003 236-051	1245081	2DA 343 106-017
5805461/0	2KA 003 389-001			1134602	2ZR 003 236-057	1246575	2SD 003 182-061
5806987/0	1GA 005 060-001			1134603	9EL 119 544-111	1246657	2SD 003 182-067
5806987/0	1GB 006 213-111			1134604	1NE 006 300-011	1246658	2SE 003 182-011
5806987/0	1GB 006 213-117			1134605	1NE 138 555-011	1246658	2SE 003 182-017
5806987/1	1GB 995 102-101			1134606	2NE 003 236-001	1246660	9EL 118 614-011
5807592/1	2PF 001 259-677			1134607	2NE 003 236-008	1246661	9EL 118 613-001
5808491/0	2SK 005 883-011			1134608	9EL 119 544-001	1246674	2VP 340 400-131
5808492/0	2SK 005 883-021			1134609	9EL 854 912-001	1246675	2VP 340 400-121
5808673/0	2PS 006 717-031			1134610	2RL 008 060-111	1248127	8HG 160 409-002
5808673/0	2PS 006 717-037			1134611	2XS 950 071-031	1249169	2ZR 003 030-171
5809357/0	8RA 003 326-001			1134612	9EL 950 315-031	1251703	2RL 007 551-011
5809357/0	8RA 003 326-002			1134613	9EL 950 315-061	1251883	9EL 132 215-011
5809598/0	1NE 006 300-051			1134614	2XS 955 031-001	1252698	2SA 964 169-091
5809608/0	2PG 003 057-011			1134615	2XS 950 071-031	1252698	2SA 964 169-097
5809949	2JA 001 330-001			1134616	2PF 003 389-037	1252702	2SW 964 169-081
5809949	2JA 001 330-007			1134617	2PF 003 389-041	1252702	2SW 964 169-087
5810252/0	2PG 004 361-011			1134618	2XS 955 260-001	1252703	2ZR 964 169-031
5810252/0	2PG 004 361-017			1134619	2XS 955 260-007	1252703	2ZR 964 169-037
5810617/0	8HG 006 294-021			1134620	2XS 955 260-007	1252703	2ZR 964 169-031
5810631/0	2PS 962 964-012			1134621	8JB 001 943-001	1253313	9EL 147 747-001
5810631/0	2PS 962 964-018			1134622	8JA 001 930-001	1253313	9EL 147 747-001
5810631/0	9GD 963 281-001			1134623	2BM 006 692-011	1253954	2BA 003 734-001
5811455/0	2SA 006 717-001			1134624	2BM 006 692-017	1255869	2SE 003 167-041
5811455/0	2SA 006 717-007			1134625	2BM 006 692-021	1260479	2PF 004 825-001
5811907/0	2PG 003 748-151			1134626	2BM 006 692-027	1260480	9XX 340 879-001
5811908/0	2PS 003 748-121			1134627	9GT 074 132-001	1261257	2ZR 005 860-151
5811908/0	2PS 003 748-127			1134628	9GT 005 166-001	1261445	2PS 008 645-001
5811909/0	2PS 003 748-161			1134629	8HG 002 240-001	1261445	2PS 008 645-007
5811909/0	2PS 003 748-167			1134630	8HG 002 240-031	1263622	2NE 964 169-341
5811910/0	2KA 003 389-211			1134631	8HG 002 365-001	1263623	2NE 964 169-361
5811910/0	2KA 003 389-217			1134632	8HG 006 294-021	1263624	5DS 009 552-011
5814052/0	2XS 008 078-001			1134633	6ED 708 919-001	1263625	2BA 980 607-201
5814052/0	2XS 008 078-007			1134634	8GA 002 073-121	1263626	2SB 980 606-201
5814082/0	1GA 006 876-001			1134635	8GA 002 073-123	1264424	2ZR 006 609-081
5814098/0	2VP 007 907-031			1134636	8GA 002 073-241	1264424	2ZR 006 609-087
5814098/0	2VP 007 907-037			1134637	8GA 002 073-248	1265303	2SD 959 050-401
5814099/0	2VP 007 907-041			1134638	8GA 002 071-121	1265304	2KA 340 118-001
5814099/0	2VP 007 907-047			1134639	8GA 002 071-123	1265541	8RA 004 412-011
5814248/0	2PS 008 382-001			1134640	8GA 002 071-241	1275257	2VP 340 931-011
5814248/0	2PS 008 382-007			1134641	8GA 002 071-248	1275258	2VP 340 931-001
5814415/0	2PG 008 434-001			1134642	8GD 002 078-121	1275810	2RL 001 686-101
5815081/0	1ND 005 700-061			1134643	8GA 002 071-131	1276686	2SD 008 060-101
5815338/0	2VP 340 400-151			1134644	8GA 002 071-133	1281258	9GH 993 984-001
5815338/0	2VP 340 400-157			1134645	8GA 002 071-251	1282719	2RL 008 966-021
5815339/0	2VP 340 400-141			1134646	8GA 002 071-258	1284930	2ZR 959 820-601
5815339/0	2VP 340 400-147			1134647	8GP 002 067-121	1284931	2NE 959 821-201
5815436/0	1GA 007 506-001			1134648	8GP 002 067-123	1285176	2ZR 997 506-391
5815436/0	1GA 007 506-002			1134649	8GP 002 067-241	1286418	2VP 340 950-031
5815436/0	1GA 007 506-007			1134650	8GP 003 594-251	1286419	2VP 340 950-041
5816277/0	9GD 157 876-007			1134651	8GP 003 594-258	1300920	2RL 010 979-011
5816704/0	8RA 003 326-011			1134652	8GP 003 594-121	27001-300200	2SE 001 685-221
5816704/0	8RA 003 326-017			1134653	8GP 003 594-241	27001-300200	2SE 001 685-227
5819070/0	2VP 340 931-111			1134654	8GP 003 594-141	27001-310501	2SD 001 699-511
5819071/0	2VP 340 931-101			1134655	8GP 002 068-121	27001-310801	2SD 003 184-041
5819086/0	2PS 008 645-311			1134656	8GP 002 068-241	27001-310802	2SD 003 184-031
5819087/0	2PG 008 645-331			1134657	8GP 002 066-241	27001-310802	2SD 003 184-037
5821789/0	2KA 959 640-661			1134658	8GP 002 066-121	27001-410301	2VP 004 887-021
5870268/0	9EL 340 208-001			1134659	8GP 002 066-241	27001-410302	2VA 004 887-031
6000000/0	9EL 340 208-001			1134660	8GP 002 067-121	27001-510391	2VP 007 907-041
6200891/0	9EL 131 420-011			1134661	8GP 002 067-123	27001-510391	2VP 007 907-047
6200892/0	9EL 131 420-001			1134662	8GP 002 067-241	27001-510392	2VP 007 907-031
6200894/0	9EL 119 544-001			1134663	8GP 002 067-241	27003-920002	2KA 003 389-061
731097008	9GD 157 876-007			1134664	8GP 002 067-121	27003-920002	2KA 003 389-068
745007074	2PG 008 645-971			1134665	8GM 002 091-121	27004-310190	2XS 955 260-001
745017054	2PG 008 645-977			1134666	8GM 002 091-251	27004-310190	2XS 955 260-007
745017063	2TM 008 645-951			1134667	8GM 002 091-121		



Hersteller-Nr. / HELLA-Nr. Gegenüberstellung

Langendorf	HELLA	Leart	HELLA	Liebherr	HELLA	Liebherr	HELLA
B17-0061	9EL 117 334-001	38.111.000	2VD 008 204-191	1 029 721 4	1GA 996 161-581	1 164 473 6	2TM 008 645-951
B17-0068	2PF 001 648-161	38.440.000	2SK 003 567-321	1 029 727 8	2RL 007 017-061	1 164 473 6	2TM 008 645-957
B17-0073-1	2XS 005 020-011	38.441.000	2SL 003 567-311	1 029 727 9	8HG 005 436-011	1 164 473 7	1EA 996 127-051
B17-0073-2	2XS 005 020-011	38.443.000	2SK 003 567-331	1 030 071 4	1GA 007 506-651	1 164 488 8	4DM 009 492-001
B17-0073-3	2XS 005 020-021	38.534.000	2VP 008 204-081	1 030 136 4	8GA 006 841-121	1 164 670 8	1GO 996 176-011
B17-0088	2XS 005 020-091	38.536.000	2VP 008 204-081	1 030 136 4	8GA 006 841-123	1 169 349 4	8GA 002 071-241
B17-0089	2ZR 003 236-051	38.537.000	2VD 008 204-091	1 030 311 5	2BA 344 169-027	1 169 448 6	8RA 009 362-001
B17-0098	2ZR 003 236-057	39.002.000	2KA 001 389-101	1 033 046 1	1GA 998 534-541	1 169 448 7	2ZR 009 001-117
B17-0098	9EL 119 544-111	39.026.000	2KA 003 389-061	1 033 079 0	9GD 102 484-001	1 182 605 2	2KA 010 278-011
B17-0098	2NE 003 236-001	39.026.000	2KA 003 389-062	1 033 080 7	2VP 006 040-397	1 182 884 9	9MN 860 677-021
B17-0099	2NE 003 236-008	39.026.000	2KA 003 389-068	1 033 080 8	2VP 006 040-407	1 259 651	2PS 003 057-051
B17-0138	9EL 119 544-001	39.400.000	2KA 001 386-231	1 033 150 4	8GS 009 028-111	1 259 651	2PS 003 057-057
B17-0190	8JA 001 930-001	42.032.000	2BE 003 014-251	1 033 571 9	2JA 007 372-051	1 0665278	8RA 009 001-031
B17-0940	8HW 701 235-033	42.032.000	2BE 003 014-257	1 035 161 4	8JA 004 667-001	1 0665278	8RA 009 001-037
B17-0991	8GP 003 594-251	74.700.000	2NE 005 603-071	1 035 633 7	1GA 007 506-091	1 0814903	9HD 155 239-001
B17-0991	8GP 003 594-258	74.700.000	2NE 005 603-077	1 041 154 8	8HG 003 799-001	11 213 549	8KB 990 299-241
B17-0992	8GP 003 594-121			1 041 233 9	2RL 007 017-071	11340947	2SD 997 131-367
B17-0993	8GP 003 594-241			1 042 447 1	8HG 006 294-131	11341458	1KU 247 043-021
B17-1915	8GM 002 091-181			1 042 490 4	2ZR 003 315-041	11341458	1KU 247 043-027
B17-1925	8GM 002 091-131			1 045 091 4	2ZR 005 700-191	2 100 800	1GA 996 188-001
B17-1930	8GM 002 091-251			1 045 494 5	1GA 997 506-217	2 100 801	1GA 007 506-391
B17-1956	8GH 002 089-133			1 045 494 6	1GA 997 506-227	2 100 801	1GA 007 506-431
B17-1956	8GH 002 089-136			1 048 993 8	2SD 343 390-407	2 100 801	1GA 007 506-491
				1 053 076 7	2SD 343 390-407	2 100 801	1GA 996 083-011
				1 053 076 7	2NE 344 200-091	2 100 801	1GA 996 142-311
				1 053 107 5	2XD 010 311-001	2 100 801	1GA 998 522-011
				1 054 126 2	2ZR 344 200-051	2 100 801	1GA 998 534-011
				1 054 126 2	2ZR 344 200-057	2 100 803	1GA 998 534-271
				1 054 126 3	2SD 344 100-101	2 100 803	1GA 006 876-001
				1 054 327 7	9EL 174 995-001	2 100 803	1GA 007 506-431
				1 065 176 2	1AS 003 178-231	2 100 803	1GA 996 188-001
				1 065 180 4	6ED 004 778-011	2 100 845	1GA 996 189-001
				1 065 183 6	8HG 990 368-001	3 730 300	1GA 998 534-011
				1 065 183 6	8HG 990 368-007	3 730 300	1GA 007 506-391
				1 065 200 6	1GA 998 532-011	3 730 300	1GA 007 506-491
				1 066 496 5	1GM 996 136-192	3 730 300	1GA 996 189-001
				1 066 527 6	2BA 009 001-511	3 730 300	1GA 998 534-011
				1 066 527 7	8XU 009 362-101	3 730 301	1GA 998 534-271
				1 066 527 8	2SB 009 362-011	3 730 301	1GA 007 506-491
				1 071 126 0	2BA 001 416-021	3 730 301	1GA 996 189-001
				1 071 424 6	2BE 010 102-011	4 015 987 09013	1GA 996 192-001
				1 080 003 3	2BA 009 001-107	4 050 650	9XR 854 840-001
				1 080 051 9	1BL 247 042-011	4 530 00	2AL 004 532-031
				1 080 052 0	1BL 247 042-011	4 530 00	9EL 146 491-001
				1 080 276 7	2BE 010 102-011	4 530 470	2DA 001 240-341
				1 081 424 4	9XD 161 119-017	5 701 898 08	9EL 122 772-001
				1 081 424 6	1GA 996 188-001	5 701 899 08	9EL 122 772-051
				1 081 540 5	1AL 009 998-041	5 704 507 08	9EL 856 416-001
				1 081 540 5	2BE 010 102-011	5 704 507 7	9EL 856 416-001
				1 081 540 6	9AH 254 228-012	5 706 012 08	9EL 856 416-001
				1 081 540 6	9AH 254 228-017	5 710 680 08	9EL 856 416-001
				1 081 543 3	9AH 165 968-001	5 710 680 77	9MN 858 616-011
				1 081 543 4	9XS 124 218-027	5 711 167 08	9MN 858 616-011
				1 081 563 5	9NS 152 922-007	5 712 524 08	9EL 119 544-001
				1 081 585 3	9JD 156 151-807	5 714 139 77	8GH 002 473-151
				1 081 585 3	1NO 010 294-011	5 714 381 77	9XR 854 840-001
				1 081 585 4	2TA 344 169-077	5 714 382 77	9EL 950 315-031
				1 081 585 6	2TA 344 169-087	5 716 571 08	9EL 950 315-031
				1 081 585 7	2NE 344 169-067	5 717 426 08	9EL 859 020-001
				1 081 586 3	2BN 344 169-097	5 799 507 08	9EL 146 838-001
				1 081 586 4	2BN 344 169-107	5 799 676 08	9EL 859 020-101
				1 081 590 5	2NE 344 169-117	5 998 600	1GA 007 506-391
				1 081 678 7	2KA 003 389-211	5 998 600	1GA 007 506-491
				1 081 678 7	2KA 003 389-217	5 998 600	1GA 996 142-311
				1 087 179 9	1GA 996 661-001	5 998 600	1GA 996 188-001
				1 087 215 0	2XS 011 744-051	5 998 600	1GA 996 189-001
				1 095 20	2XS 011 744-061	5 998 610	1GA 996 142-311
				1 095 20	9EL 104 571-031	5 998 610	1GA 996 188-001
				1 095 31	9EL 104 571-041	5 999 400	1GA 007 506-391
				1 100 153 8	9EL 118 613-001	5 999 400	1GA 007 506-491
				1 100 722 0	1TA 003 570-101	6 000 069	1GA 996 189-001
				1 100 725 3	9EL 950 315-061	6 000 069	8GP 002 068-241
				1 100 870 7	2JA 007 373-161	6 000 071	8GM 002 092-241
				1 100 899 4	1GA 007 506-681	6 000 072	8GA 002 083-251
				1 106 027 7	2JA 006 447-251	6 000 103	1S3 001 117-041
				1 106 027 7	1GA 996 189-001	6 000 116	2RL 006 846-011
				1 106 027 7	2XS 005 020-041	6 000 117	8GM 002 091-131
				1 106 591 9	2XS 005 020-047	6 000 118	2SB 003 018-031
				1 106 591 9	2SA 008 405-011	6 000 167	8GM 002 091-251
				1 106 592 0	2SA 008 405-017	6 000 308	8GA 002 071-251
				1 106 592 0	2XA 008 221-021	6 000 312	1G8 002 340-001
				1 108 875 8	2XA 008 221-027	6 000 316	8KW 701 235-033
				1 111 079 9	2TM 003 748-011	6 000 322	2JA 003 231-001
				1 111 408 7	2RL 010 979-011	6 000 332	1H3 002 456-012
				1 111 734 1	1GA 996 189-011	6 000 419	2JA 001 330-031
				1 111 734 2	2VP 343 640-041	6 000 731	2ZR 003 014-091
				1 111 734 2	2VP 343 640-047	6 000 758	2XW 003 146-001
				1 111 734 2	2VP 343 640-051	6 000 766	1G4 003 470-051
				1 112 305 5	1GA 996 192-001	6 000 766	2XS 005 020-011
				1 112 393 1	2ZR 344 169-167	6 000 776	2XS 005 020-011
				1 112 393 1	2ZR 344 169-157	6 000 780	2XS 005 020-011
				1 112 393 9	2SD 344 169-147	6 000 804	1GA 006 876-001
				1 112 394 0	2SD 344 169-137	6 000 804	1GA 998 522-011
				1 112 394 31	2ZR 344 169-167	6 000 830	1AA 004 109-031
				1 112 394 31	2ZR 344 169-157	6 000 864	8GJ 002 525-136
				1 112 394 39	2SD 344 169-147	6 000 864	8GJ 002 525-136
				1 118 179 3	2TM 004 361-021	6 000 865	8GH 002 089-133
				1 118 2332	8GJ 168 119-241	6 000 865	8GH 002 089-136
				1 118 257 3	1GA 996 192-061	6 000 866	8GD 002 078-121
				1 118 273 2	1GA 996 192-021	6 000 867	8GP 002 095-121
				1 121 090 7	9GT 005 166-001	6 000 907	8RL 002 009-021
				1 129 3915	2PF 959 590-207	6 000 914	8GJ 002 525-281
				1 130 404 3	9XD 161 119-007	6 001 131	2XS 005 020-001
				1 130 428 4	2RL 007 900-261	6 001 131	2XS 005 020-001
				1 134 134 2	1GD 996 193-011	6 001 131	2XS 005 020-001
				1 134 192 9	1GA 996 188-021	6 001 131 08	2XS 005 020-001
				1 134 670 2	8HG 006 294-141	6 001 131 08	2XS 005 020-001
				1 148 566 6	1GD 996 276-481	6 001 150	2BE 003 182-001
				1 148 566 6	1GD 996 276-487	6 001 151	2BE 003 182-011
				1 149 055 3	2JA 343 570-041	6 001 153	8JA 007 158-001
				1 149 243 5	9DX 862 849-001	6 001 191	1AA 004 109-041
				1 162 121 2	1GA 996 288-011	6 001 202	1G3 005 760-001
				1 162 264 7	1GA 996 288-012	6	

Hersteller-Nr. / HELLA-Nr.

Gegenüberstellung



Liebherr	HELLA	Liebherr	HELLA	Liebherr	HELLA	Liebherr	HELLA
6 001 421 O	1AB 006 213-011	6 070 222 08	8GP 002 095-241	6 071 251 08	1FE 006 300-001	6 071 476 14	2KA 003 389-068
6 001 421 X	1AB 006 213-011	6 070 228 08	8GD 002 078-241	6 071 252 01	2XS 950 071-031	6 071 478 08	2PF 961 167-021
6 001 424	2BA 003 014-111	6 070 231 77	8GA 002 074-241	6 071 257 14	2KA 003 389-001	6 071 483 14	2AB 004 532-051
6 001 424	2BA 996 012-061	6 070 232 08	8GA 002 071-251	6 071 263 01	8RA 002 023-021	6 071 483 14	2AB 004 532-057
6 001 499	2BE 003 014-251	6 070 232 14	8GA 002 071-251	6 071 266 01	8RA 003 326-011	6 071 484 08	2BE 004 119-021
6 001 499	2BE 003 014-257	6 070 234	8GJ 002 525-251	6 071 266 01	8RA 003 326-017	6 071 484 14	2JA 007 372-011
6 001 539	2NE 001 423-011	6 070 234 08	8GJ 002 525-251	6 071 267 08	2SA 003 014-051	6 071 485 08	1KL 007 834-027
6 001 546	1GB 006 213-101	6 070 234 14	8GJ 002 525-251	6 071 269 08	2PS 003 057-051	6 071 486 08	1NL 007 834-017
6 001 546	1GB 006 213-107	6 070 237	8GH 002 089-251	6 071 269 08	2PS 003 057-057	6 071 487 08	1BL 007 834-007
6 001 670	2SB 003 014-151	6 070 237 08	8GH 002 089-253	6 071 269 14	2PS 003 057-051	6 071 488 08	2DA 003 236-031
6 001 722	8HG 006 294-051	6 070 237 14	8GH 002 089-251	6 071 279 01	2PS 003 057-057	6 071 488 08	2DA 003 236-037
6 001 963	8JB 004 777-001	6 070 237 14	8GH 002 089-253	6 071 282 01	2XS 950 071-031	6 071 491 08	1GA 998 522-011
6 001 963	8JB 004 777-002	6 070 237 14	8GH 002 089-251	6 071 283 01	2KA 001 386-231	6 071 492 08	1EA 993 975-051
6 002 161	8JA 001 909-001	6 070 240 14	8GH 002 089-253	6 071 292	2KA 001 386-281	6 071 492 08	1EA 993 975-057
6 002 519	2ZR 002 985-261	6 070 240 14	8GH 002 089-133	6 071 292 08	2BM 002 652-031	6 071 493 08	1EA 993 975-061
6 003 035	2SA 003 057-021	6 070 240 14	8GH 002 089-136	6 071 293	2BM 002 652-031	6 071 493 08	1EA 993 975-067
6 003 073	8JB 004 777-001	6 070 247 01	8GA 002 071-251	6 071 293	2ZR 003 236-057	6 071 493 14	8GA 002 083-251
6 003 073	8JB 004 777-002	6 070 248 01	8GD 002 078-241	6 071 293	2SA 003 236-041	6 071 494 08	2BM 006 692-011
6 003 252	9EL 120 240-011	6 070 300 08	8GS 002 296-111	6 071 295 08	2SA 003 236-041	6 071 495 08	2BM 006 692-017
6 003 311	8JA 001 915-001	6 070 336 14	8GP 002 067-261	6 071 295 08	2SA 003 236-048	6 071 495 08	2BM 006 692-021
6 004 186	8JA 001 925-001	6 071 000	2BA 001 227-201	6 071 296 08	2SA 003 236-041	6 071 495 08	2BM 006 692-027
6 004 186	1AB 007 145-007	6 071 003	2BA 001 248-001	6 071 296 08	2SA 003 236-048	6 071 496 08	2BM 008 355-001
6 004 186	1AB 007 145-007	6 071 010 08	2AA 001 200-131	6 071 297 08	2SA 001 259-751	6 071 496 08	2BM 008 355-007
6 004 350	2BA 003 014-111	6 071 011 08	2AA 001 200-141	6 071 297 08	2SA 001 259-757	6 071 497 08	2TM 003 057-031
6 004 350	8RA 004 412-021	6 071 040	2XM 004 444-011	6 071 298 08	2TM 003 057-031	6 071 497 08	2BE 964 169-077
6 004 402	8GA 002 073-251	6 071 040 08	2XM 004 444-011	6 071 300	2JA 001 330-001	6 071 498 08	2BE 964 169-077
6 004 447	2BA 964 169-311	6 071 043	2PF 001 648-161	6 071 300	2JA 001 330-007	6 071 500 08	2XL 004 762-001
6 004 448	2ZR 964 169-031	6 071 043 08	2PF 001 648-161	6 071 300 08	2JA 001 330-001	6 071 503 08	1GA 007 506-111
6 004 448	2ZR 964 169-037	6 071 043 77	2PF 001 648-161	6 071 300 08	2JA 001 330-007	6 071 505 08	1GA 006 991-021
6 004 449	2SB 964 169-301	6 071 058 08	2SD 001 688-141	6 071 305 08	1G8 002 340-001	6 071 506 08	2VD 007 323-141
6 004 449	2SB 964 169-307	6 071 059	2BA 001 259-611	6 071 306 08	2ZR 001 193-011	6 071 507 08	2VD 007 323-131
6 004 450	2BE 964 169-071	6 071 059	2BA 001 259-618	6 071 307	2PF 003 014-071	6 071 508 08	2VP 007 323-121
6 004 450	2BE 964 169-077	6 071 059 08	2BA 001 259-611	6 071 314 08	2SD 001 685-231	6 071 509 08	1GA 007 506-081
6 004 451	2XS 950 071-031	6 071 059 08	2BA 001 259-618	6 071 314 08	2SD 001 685-232	6 071 511 08	1GA 007 506-121
6 004 452	2PS 008 382-811	6 071 060 8	2XW 003 146-001	6 071 316	2XS 005 020-021	6 071 512 08	1GA 996 142-141
6 004 452	2PS 008 382-817	6 071 062 08	2XW 003 146-001	6 071 316 08	2XS 005 020-021	6 071 513 08	1GA 996 142-151
6 004 453	2NE 964 169-021	6 071 062 08	2XW 007 146-001	6 071 316 08	2XS 005 020-021	6 071 578 14	2SA 961 167-011
6 004 453	2NE 964 169-027	6 071 065 01	2SD 001 685-211	6 071 318 08	1G3 996 001-001	6 071 580 14	1GB 996 080-001
6 021 170 08	9XD 130 251-001	6 071 065 01	2SD 001 685-218	6 071 325 14	2AB 004 532-051	6 071 600 01	2SL 003 567-311
6 022 040 08	8KW 701 235-033	6 071 066 01	2SE 001 685-201	6 071 325 14	2AB 004 532-057	6 071 605 01	2SL 003 567-311
6 022 345 08	9GT 963 129-001	6 071 066 08	2SE 001 687-031	6 071 325 14	2SD 001 679-001	6 071 605 01	2SA 006 717-001
6 027 09	1GA 998 522-011	6 071 069	8RA 003 503-001	6 071 335	2PS 004 361-001	6 071 610 01	2XS 955 260-001
6 027 385 01	9GT 963 125-001	6 071 069 08	2SD 003 167-021	6 071 335	2PS 004 361-007	6 071 610 01	2XS 955 260-007
6 050 029 08	8JA 001 925-001	6 071 070	2SD 003 167-011	6 071 335 01	2PS 962 964-012	6 0711 4401	2AA 001 200-031
6 050 034	8JA 001 909-011	6 071 070 08	2SD 003 167-011	6 071 335 01	2PS 962 964-018	6 072 009 14	8HG 002 240-021
6 050 034 08	8JA 001 909-011	6 071 076	2KA 003 168-021	6 071 335 01	2PS 962 964-031	6 072 010 08	8HG 002 240-001
6 050 049 08	8JA 002 263-031	6 071 076 08	2KA 003 168-021	6 071 335 01	2PS 962 964-037	6 072 011	8HG 002 240-031
6 050 056 08	8JA 001 930-001	6 071 078	2KA 003 389-061	6 071 335 08	2PS 004 361-001	6 072 011 08	8HG 002 240-031
6 050 056 14	8JA 001 930-001	6 071 078	2KA 003 389-062	6 071 335 08	2PS 004 361-007	6 072 012 08	8HG 002 365-001
6 050 059	8JA 001 909-011	6 071 078	2KA 003 389-068	6 071 340 08	2SA 003 057-021	6 072 012 08	8HG 006 294-101
6 050 059 08	8JA 001 909-011	6 071 078 0	2KA 003 389-061	6 071 341 08	2PF 003 057-001	6 072 012 14	8HG 002 240-001
6 050 059 14	8JA 001 909-001	6 071 078 0	2KA 003 389-062	6 071 343 08	2BA 001 221-031	6 072 012 08	8HG 002 240-001
6 050 083	8JA 001 925-001	6 071 078 0	2KA 003 389-068	6 071 344 08	2BA 001 221-041	6 072 022	8HG 002 240-031
6 050 083 14	8JA 001 925-001	6 071 078 08	2KA 003 389-061	6 071 349 08	2PF 001 647-031	6 072 023	9ES 015 675-001
6 052 030 08	8JB 001 933-031	6 071 078 08	2KA 003 389-062	6 071 349 08	2PF 001 647-037	6 072 038	9EL 110 736-001
6 052 039 08	8JB 004 777-001	6 071 078 08	2KA 003 389-068	6 071 349 77	2PF 001 647-031	6 072 039	9EL 110 737-001
6 052 039 08	8JB 004 777-002	6 071 079 08	2AB 004 532-051	6 071 349 77	2PF 001 647-037	6 072 055 14	9XS 027 639-001
6 056 239 01	8KW 701 235-033	6 071 079 08	2AB 004 532-057	6 071 351 08	2XS 005 020-011	6 072 076	8HG 002 365-001
6 070 013	8GA 002 073-121	6 071 080	2PF 001 648-161	6 071 351 08	2XS 005 020-017	6 072 101 08	9EL 108 435-001
6 070 013	8GA 002 073-123	6 071 087	8RA 003 326-001	6 071 361 08	2JA 001 357-002	6 072 105 08	9EL 147 747-001
6 070 033 08	8GP 003 594-251	6 071 087	8RA 003 326-002	6 071 362 08	1G5 003 241-021	6 072 105 08	9EL 147 747-007
6 070 045	8GD 002 084-131	6 071 087 08	8RA 003 326-001	6 071 367 08	2SD 003 182-051	6 072 107 01	8HG 002 240-021
6 070 046	8GP 002 066-121	6 071 087 08	8RA 003 326-002	6 071 367 08	2SD 003 182-057	6 072 111 08	9EL 852 061-001
6 070 047	8GM 002 091-121	6 071 088 08	8RA 003 326-011	6 071 368 08	2SD 003 182-061	6 072 120 08	9GD 087 883-355
6 070 062 05	2AA 001 200-141	6 071 088 08	8RA 003 326-017	6 071 368 08	2SD 003 182-067	6 072 127 08	1G8 132 233-011
6 070 091 08	8GA 002 083-251	6 071 093 08	2AA 001 200-041	6 071 368 08	2XS 950 071-031	6 072 135 01	8HG 006 294-011
6 070 094 77	8GA 002 071-261	6 071 097 08	2NE 001 423-011	6 071 374 08	2XS 950 071-031	6 072 138 008	9EL 119 544-111
6 070 095 77	8GA 002 073-251	6 071 104 08	2PF 001 529-631	6 071 374 77	2XS 950 071-031	6 072 138 08	9EL 119 544-111
6 070 097 08	8GP 002 095-241	6 071 111	2JA 001 330-031	6 071 381 01	2PS 006 717-031	6 072 164 08	9GH 096 532-001
6 070 106 01	8GM 002 091-251	6 071 111 08	2JA 001 330-031	6 071 381 01	2PS 006 717-037	6 072 216 08	9GD 120 670-001
6 070 106 08	8GM 002 094-241	6 071 111 77	2JA 001 330-031	6 071 383 01	2SB 003 014-151	6 072 260 08	9EL 110 013-001
6 070 107 01	8GM 002 091-241	6 071 121	2AA 001 200-031	6 071 384	8RA 004 412-011	6 072 261 08	9EL 110 014-001
6 070 107 08	8GM 002 091-241	6 071 121	2JA 003 232-011	6 071 384 01	2PG 006 717-021	6 072 262 08	9BG 127 426-001
6 070 111 01	8GA 002 073-121	6 071 122	2ZR 003 236-051	6 071 384 01	2PG 006 717-027	6 072 266 08	9EL 146 887-001
6 070 111 08	8GA 002 073-123	6 071 122	2ZR 003 236-057	6 071 387 01	2ZR 003 014-091	6 072 268 08	8HG 006 294-051
6 070 113 01	8GJ 002 525-131	6 071 122 08	2ZR 003 236-057	6 071 388 01	2SD 002 582-011	6 072 274 08	8HG 006 294-091
6 070 113 08	8GJ 002 525-136	6 071 123 08	2BA 002 324-011	6 071 388 01	1G4 003 470-031	6 072 275 08	9GH 145 943-001
6 070 115 08	8GP 003 594-241	6 071 123 14	2BA 002 324-021	6 071 389 01	2SD 002 582-011	6 072 276 08	9GT 134 133-007
6 070 130 01	8GA 002 071-241	6 071 124	2BA 002 324-021	6 071 389 01	2SD 002 582-017	6 072 277 08	9GH 993 988-007
6 070 131 01	8GA 002 073-241	6 071 124 08	2BA 002 324-021	6 071 389 01	2SD 002 582-021	6 072 300 14	9EL 856 416-011
6 070 134 01	8GM 002 092-241	6 071 124 14	2BA 002 324-021	6 071 389 01	2SD 002 582-027	6 140 018 08	6ZE 001 759-051
6 070 140	8GP 002 068-121	6 071 125 08	2BA 001 416-011	6 071 390 08	2RL 006 846-011	6 200 012	8GP 002 067-241
6 070 141	8GP 002 067-121	6 071 127	2BA 002 324-001	6 071 397 08	1AE 004 234-001	6 200 566	8GP 002 066-241
6 070 141	8GP 002 067-123	6 071 127 08	2BA 002 324-001				



Hersteller-Nr. / HELLA-Nr. Gegenüberstellung

Liebherr	HELLA	Liebherr	HELLA	Linde	HELLA	Linde	HELLA
6 905 033	2BA 002 652-121	7 002 596	9AG 104 328-001	000 974 06 02	2VA 006 040-071	791 956 49 21	8GA 002 071-133
6 905 033	2BA 002 652-127	7 002 627	9EL 112 741-001	000 974 06 02	2VA 006 040-077	791 956 49 21	8GA 002 071-251
6 905 121	8GJ 002 525-281	7 002 628	9EL 112 743-001	000 974 06 06	2SB 001 301-021	791 956 49 27	8GA 002 071-251
6 905 206	8RA 003 326-011	7 003 761	2JA 001 330-001	000 974 07 00	2KA 001 389-101	791 956 49 43	8GH 002 089-253
6 905 206	8RA 003 326-017	7 003 761	2JA 001 330-007	000 974 07 04	2KA 998 523-001	791 956 49 43	8GH 002 089-253
6 905 207	8RA 003 326-001	7 004 086	9FF 090 500-001	000 974 07 04	2KA 998 523-007	791 956 49 45	8GH 002 090-133
6 905 207	8RA 003 326-002	7 009 390	1AA 126 924-035	000 974 10 00	2BA 002 652-101	791 956 49 45	8GH 002 090-136
6 905 282	1EA 007 108-011	7 014 383	9EL 118 614-021	000 974 10 00	2BA 002 652-107	791 956 49 46	8GH 002 090-251
6 905 282	1EA 007 108-017	7 014 433	2JA 001 357-002	000 974 10 01	2BA 003 022-021	791 956 49 46	8GH 002 090-253
6 905 283	1EA 007 108-021	7 016 076	1G3 135 211-011	000 974 10 05	2BA 001 227-201	791 956 49 52	8GP 002 068-241
6 905 283	1EA 007 108-027	7 018 158	8HG 006 294-021	000 974 10 09	2BA 001 227-201	791 956 49 55	8GH 002 090-271
6 905 284	2KA 998 523-001	7 021 344	9GH 096 532-001	000 974 10 20	2BE 001 259-061	791 956 49 58	8GP 002 067-241
6 905 284	2KA 998 523-007	7 026 567	2SD 998 531-067	000 974 10 20	2BA 001 248-001	791 956 49 66	8GP 002 066-241
6 905 324	8GA 002 073-121	7 026 568	2SD 998 531-057	000 974 10 22	2BA 002 652-111	791 956 49 70	8GM 002 091-251
6 905 324	8GA 002 073-123	7 026 604	1GA 998 534-011	000 974 10 22	2BA 002 652-117	791 956 49 78	8GM 002 091-241
6 905 325	8GA 002 071-131	7 026 612	1EA 993 975-101	000 974 10 23	2BA 002 652-121	791 956 49 82	8GM 002 092-241
6 905 325	8GA 002 071-133	7 026 612	1EA 993 975-107	000 974 10 23	2BA 002 652-127	791 956 49 85	8GA 006 841-123
6 905 351	2RL 006 846-001	7 026 613	1EA 993 975-091	000 974 10 27	2BE 003 014-251	791 956 49 85	8GD 002 078-121
6 905 359	2RL 006 846-001	7 026 613	1EA 993 975-097	000 974 10 27	2BE 003 014-257	791 956 49 89	8GD 002 078-121
6 905 359	2RL 006 846-011	7 026 907	8GS 007 949-261	000 974 10 28	2BA 003 014-111	791 956 49 92	8GA 002 073-241
6 905 463	1AB 004 231-001	7 026 908	5DV 990 264-011	000 974 10 29	2SE 002 578-701	791 956 49 97	2AB 004 532-011
6 905 508	2SA 997 027-001	7 027 205	1GA 007 506-391	000 974 11 02	2SE 002 578-707	791 965 10 10	2JA 343 720-021
6 905 621	2BE 003 014-251	7 029 805	1GM 996 134-091	000 974 11 02	2SA 001 259-751	791 965 10 12	2TM 964 295-091
6 905 621	2BE 003 014-257	7 209 013	9KS 075 307-001	000 974 11 02	2SA 001 259-757	791 968 00 07	2TM 964 295-097
6 905 653	8GD 002 078-241	7 365 734	2SD 001 699-061	000 974 11 03	2PF 001 259-631	791 968 00 07	1GA 007 506-001
6 905 676	1GB 996 080-021	7 365 734	9EL 109 139-001	000 974 11 04	2TJ 001 633-211	95353204	1GA 007 506-002
6 905 678	1GA 006 991-041	7 367 680	9EL 856 416-001	000 974 11 06	2PF 008 405-051	95353204	1GA 007 506-001
6 905 739	1GB 996 080-011	7 372 932	9EL 859 020-001	000 974 11 06	2PF 008 405-057	95353204	1GA 007 506-001
6 905 828	2JA 006 447-041	7 403 320	2NE 996 012-021	000 974 15 00	2AA 001 200-021	95353285	1GA 007 506-011
6 905 839	2JA 006 447-041	7 406 908	9EL 854 912-001	000 974 15 00	2AA 001 200-023	95353285	1GA 007 506-011
6 905 854	2VP 006 040-397	7 408 151	8JA 001 921-102	000 974 15 01	2AA 001 200-031	95353285	1GA 007 506-011
6 905 855	2VP 006 040-407	7 412 253	1GA 007 506-011	000 974 15 02	2AA 001 200-011	974 042 7	1G3 996 001-391
6 905 855	8GH 007 157-241	7 412 253	1GA 007 506-012	000 974 15 02	2AA 001 200-012	9740460	1GM 996 134-071
6 908 028 08	2XS 005 020-011	7 412 253 03	1GA 007 506-011	000 974 15 03	2AA 001 201-011	9740462	1GM 996 134-071
6 908 028 08	2XS 005 020-017	7 412 253 03	1GA 007 506-012	000 974 17 00	2XW 003 146-001	9740467	1GM 996 134-081
6 930 298 14	2NE 001 423-011	7 615 832	8HG 002 240-021	000 974 60 00	9EL 132 403-001	9740471	1GM 996 361-461
6 931 487 14	1E3 996 160-681	7 617 452	9EL 856 416-001	000 974 60 20	9EL 856 010-001	FM8 112 58 7	1GM 996 060-001
6 931 488 14	1E3 996 160-671	7 620 344	9EL 113 639-021	000 974 60 24	9EL 052 476-001	FM8 112 64 0	1GA 003 470-001
6 931 489 14	2SD 001 685-231	7 622 572	8RA 003 326-031	000 974 60 27	9EL 113 639-021	FM8 112 64 0	1G4 003 470-031
6 931 489 14	2SD 001 685-232	7 622 573	8RA 003 326-041	000 974 60 29	9EL 998 002-031		
6 931 659 14	9GH 993 984-001	7 623 573	8RA 003 326-047	000 974 60 31	9EL 088 525-001		
6 931 939 14	9EL 128 922-011	7 623 693	2XW 007 146-001	000 974 60 34	9EL 110 540-001		
6000774	1G3 996 001-131	7 623 802	1AA 143 897-011	000 974 60 35	9EL 115 003-011		
600702808	8GM 002 091-251	7 623 848	9EL 136 825-001	000 974 60 36	9EL 115 003-011		
6071343	2BA 001 221-031	7 623 849	9EL 136 825-011	000 974 60 37	9EL 115 003-055		
6071344	2BA 001 221-041	7 623 851	8HG 006 294-111	000 974 60 38	9EL 110 536-011		
607134608	2SK 003 567-321	8 125 6	1GA 998 522-011	000 974 60 39	9EL 146 491-001		
607134708	2SK 003 567-331	9 200 919	2SD 002 582-011	000 974 60 40	9EL 137 307-001		
6071349	2PF 001 647-031	9 200 919	2SD 002 582-017	000 974 60 41	9EL 137 308-001		
6071349	2PF 001 647-037	9 605 207	8RA 003 326-001	000 974 60 42	9EL 964 536-001		
6071351	2XS 005 020-011	9 605 207	8RA 003 326-002	000 974 79 05	9FF 090 500-001		
6071351	2XS 005 020-017	9 732 200	1GA 007 506-391	000 974 81 01	9ES 015 675-001		
6071361	2JA 001 357-002	9 732 200	1GA 007 506-431	000 974 82 01	9DR 090 206-001		
6071362	1G5 003 241-021	9 732 200	1GA 996 188-001	000 974 82 02	9DS 121 707-001		
607139108	2XS 005 020-001	9 732 200	1GA 996 189-001	000 974 82 03	9DR 066 847-001		
607139108	2XS 005 020-002	9 732 200	1GA 998 522-011	000 974 82 12	1G3 135 211-011		
607139108	2XS 005 020-003			000 974 83 03	9GD 023 639-001		
607139208	1G3 005 760-011			000 974 83 05	9GD 024 183-001		
607139301	2SK 003 567-331			000 974 83 15	9GD 120 670-001		
607139401	2SK 003 567-321			000 974 84 05	9KS 075 307-001		
607139408	2XS 005 020-121			000 994 01 02	8RA 004 412-021		
607139601	2SD 006 040-031			000 994 01 03	8RA 003 326-031		
607139601	2SD 006 040-037			000 994 01 13	8RA 003 326-002		
607139708	2DA 003 014-031			000 994 01 13	8RA 003 326-002		
607139708	2DA 003 014-037			0009746001	9EL 132 404-001		
607139801	2SD 006 040-161			001 975 18 00	8JA 003 526-001		
607139801	2SD 006 040-167			002 974 00 03	2JA 001 357-002		
607140408	2PF 003 389-037			002 974 10 00	2BE 001 259-061		
607140908	2XS 003 168-071			002 974 17 04	8GM 002 094-121		
607141708	2SA 006 679-027			002 974 17 05	8GM 002 094-241		
607141908	1G9 001 523-021			002 974 17 06	8GM 002 091-241		
607142008	2ZR 003 014-091			002 974 60 06	9EL 126 294-001		
6071477	2TJ 001 633-211			002 974 79 00	9FF 111 606-021		
607147714	2TJ 001 633-211			0029741702	8GA 002 073-121		
6071478	2PF 003 057-001			0029741702	8GM 002 091-183		
607148214	1AB 004 231-001			036 651 95 66	2BA 003 014-011		
6071483	2AB 004 532-051			036 651 98 45	2SA 003 014-051		
6071483	2AB 004 532-057			036 652 02 88	2ZR 003 014-091		
6071489	2BA 003 014-111			036 652 39 26	2ST 003 014-141		
6071493	8GA 002 083-251			036 652 39 46	2SB 003 014-151		
607149414	8GS 002 296-111			037 752 60 77	2SE 004 623-001		
6071495	8GH 002 473-151			037 752 60 77	2SE 004 623-007		
607200908	8HG 002 240-021			039168	9EL 088 150-001		
6072010	8HG 002 240-001			127 363 19 15	9EL 136 819-031		
607203508	9EL 092 435-011			146 351 14 03	8GS 002 296-111		
607203814	9EL 110 736-001			320 363 39 00	8HG 002 365-001		
607206408	9EL 112 744-001			576 204 80 01	2SD 001 680-271		
6072078	9DR 060 567-001			576 204 80 02	2SD 001 680-281		
607212108	9GD 102 484-001			576 205 00 01	2SA 003 014-051		
607212608	9EL 115 003-035			576 205 60 01	2BE 003 014-251		
607221708	6ED 708 919-001			608458	2BE 003 014-257		
607221908	9EL 088 150-001			608458	1GA 007 506-001		
614006701	2RL 008 064-001			608458	1GA 007 506-002		
6200003	8JB 001 933-031			791 250 11 05	8JA 003 526-001		
6200011	8GA 002 074-241			791 629 12 70	4RA 003 530-001		
6200014	8GM 002 091-241			791 905 27 12	2ZR 006 609-081		
6200029	8GD 002 084-251			791			

Hersteller-Nr. / HELLA-Nr.

Gegenüberstellung



MAN	HELLA	MAN	HELLA	MAN	HELLA	MAN	HELLA
28.22526.060201	2XS 955 031-001	81.25108.0015	1G3 135 211-011	81.25229.6053	9EL 134 658-001	84.25215.0005	8RA 002 023-011
33.25225.6001	2BM 008 355-001	81.25108.0020	1GA 998 525-001	81.25229.66128	9EL 122 772-051	84.25215.0006	8RA 002 020-001
33.25225.6001	2BM 008 355-007	81.25110.6005	9EL 101 533-001	81.25229.6033	9EL 122 689-021	84.25215.0006	8RA 002 020-002
33.25225.6002	2PS 003 057-051	81.25113.0030	1G8 132 233-011	81.25229.0962	9EL 862 141-001	84.25225.6015	2SB 001 240-311
33.25225.6002	2PS 003 057-057	81.25113.0044	9DE 132 750-015	81.25230.0031	9EL 208 551-011	84.25225.6017	2DA 003 236-031
33.25231.0001	9GT 137 236-007	81.25113.6011	9DF 112 246-001	81.25231.0030	9GD 120 670-001	84.25225.6017	2DA 003 236-037
36.24102.6008	1NO 008 582-037	81.25113.6016	1NE 138 555-011	81.25231.0041	9GD 087 883-355	84.25225.6018	2SA 003 236-041
36.25101.6000	1KO 008 191-041	81.25113.0050	1EA 990 185-021	81.25236.0023	9FF 126 444-001	84.25225.6018	2SA 003 236-048
36.25101.6000	1KO 008 191-047	81.25120.0014	9GH 152 654-007	81.25236.0047	9FF 135 906-021	84.25225.6028	2BA 003 236-321
36.25101.6001	1BL 008 193-011	81.25201.6075	9XD 130 261-001	81.25238.0009	9MN 858 616-011	84.25225.6061	2KA 004 525-001
36.25101.6001	1BL 008 193-017	81.25201.6075	2JA 003 232-011	81.25238.7003	2SA 001 240-331	84.25229.0078	9EL 119 544-031
36.25101.6002	1BL 007 834-007	81.25201.6086	2JA 003 231-011	81.25260.6001	2PF 001 648-171	84.66804.6005	2XM 004 444-011
36.25101.6003	1KL 007 834-027	81.25201.6132	2JA 001 357-002	81.25260.6014	2XS 005 020-001	85.20001-1848	2SK 003 567-321
36.25101.6016	1AL 008 934-001	81.25201.6192	2JA 003 354-001	81.25260.6014	2XS 005 020-002	85.20001-1849	9GP 003 995-801
36.25102.6000	1NO 008 582-011	81.25201.7006	2AB 001 208-001	81.25260.6014	2XS 005 020-003	85.20001-2512	2SD 003 167-521
36.25102.6000	1NO 008 582-017	81.25203.6016	2ZR 006 609-081	81.25260.6015	2PF 001 647-031	85.25103.6001	1GA 006 876-001
36.25102.6000	1NO 010 294-001	81.25203.6016	2ZR 006 609-087	81.25260.6015	2PF 001 647-037	85.25103.6003	1H3 002 456-012
36.25102.6001	1NL 007 186-021	81.25205.6008	2JB 996 012-121	81.25260.6020	2SA 001 638-021	85.25103.6012	1G3 996 001-331
36.25102.6001	1NL 007 186-027	81.25207.6003	2JH 002 365-001	81.25260.6023	2SA 001 647-041	85.96001.0005	9GT 074 132-001
36.25102.6004	1NL 008 090-327	81.25207.6066	2RL 008 060-011	81.25260.6029	2TJ 001 633-211	88.25225.6004	2BA 001 416-011
36.251026008	1NO 008 582-037	81.25210.0014	2AA 001 200-011	81.25260.6047	2XS 005 020-011	88.25225.6005	2BA 001 416-021
36.25103.6000	2ZR 008 221-051	81.25210.0014	2AA 001 200-012	81.25260.6047	2XS 005 020-017	88.25225.6008	2BA 001 221-041
36.25103.6000	2ZR 008 221-057	81.25210.0015	2AA 001 200-021	81.25260.6056	2XS 950 071-031	88.25229.0008	9EL 110 014-001
36.25103.6005	2ZR 959 010-507	81.25210.0015	2AA 001 200-023	81.25260.6058	2PF 001 259-631	88.25101.6007	1KO 008 191-021
36.25103.6005	2ZR 959 010-507	81.25210.0026	2AA 001 200-041	81.25260.6062	2XS 005 020-041	88.25101.6007	1KO 008 191-027
36.25103.6003	2ZR 001 240-377	81.25210.0027	2AA 001 200-111	81.25260.6062	2XS 005 020-047	88.25101-6008	1NL 008 090-031
36.25109.0000	9HD 149 253-000	81.25210.0089	2AA 001 200-141	81.25260.7009	2PF 001 638-011	88.25101-6008	1NL 008 090-037
36.25140.0000	9XB 152 977-001	81.25210.0089	2AA 001 200-012	81.2531.0030	9GD 120 670-001	88.25101-6008	1NL 008 090-117
36.25201.6010	2JA 004 531-011	81.25225.6042	2SA 001 693-011	81.25320.6049	2BA 002 324-021	88.25120.0001	9GH 152 654-007
36.25201.6012	2JA 005 590-001	81.25225.6045	2SA 001 240-331	81.25320.6050	2BA 002 324-021	88.25120.0002	9GH 158 051-007
36.25201.6013	2JA 003 231-001	81.25225.6046	2DA 001 240-341	81.25320.6058	2BA 003 022-021	88.25201.6033	2JA 001 331-011
36.25202.6003	2AB 004 532-051	81.25225.6047	2BA 001 240-301	81.25320.6071	2BA 003 236-021	88.25201.6064	2PF 001 259-677
36.25202.6003	2AB 004 532-057	81.25225.6061	2SE 001 699-071	81.25320.6071	2BA 003 236-027	88.25201.6014	2PF 001 259-677
36.25209.0002	9XB 161 749-007	81.25225.6062	2SD 001 699-061	81.25320.6076	2BA 003 014-011	88.25215.0001	8RA 008 405-001
36.25225.6000	2XA 008 221-021	81.25225.6083	2BA 001 227-201	81.25321.0022	9EL 116 907-001	88.25215.0001	8RA 008 405-007
36.25225.6000	2XA 008 221-027	81.25225.6092	2SD 001 680-281	81.25321.0028	9EL 990 186-001	88.25229.0004	9EL 110 014-001
36.25225.6001	2NE 008 221-031	81.25225.6097	2SE 001 680-291	81.25326.7016	2BA 001 240-301	88.25225.6012	2BA 001 221-031
36.25225.6001	2NE 008 221-037	81.25225.6100	2KA 001 369-101	81.25407.6139	8KA 950 073-001	88.25225.6012	2KA 001 622-001
36.25225.6002	2DA 959 071-737	81.25225.6103	2SE 003 167-031	81.25432.0139	8JB 850 434-011	88.25225.6023	2BA 003 236-541
36.25225.6006	2DA 959 071-737	81.25225.6107	2BM 002 847-011	81.25435.0007	8JA 001 909-011	88.25225.6026	2BA 008 221-007
36.25225.6006	2DA 005 603-031	81.25225.6108	2BM 002 847-021	81.25435.0040	8JA 001 915-001	88.25225.6026	2BA 008 221-007
36.25225.6006	2DA 005 603-037	81.25225.6109	2KA 001 622-001	81.25435.0084	8JA 001 909-001	88.25225.6031	2DA 008 805-011
36.25225.6007	2SA 005 603-021	81.25225.6111	2KA 001 376-041	81.25435.0088	8JA 001 914-011	88.25225.6031	2DA 008 805-017
36.25225.6007	2SA 005 603-027	81.25225.6119	2KA 001 389-101	81.25435.0888	8JA 003 526-001	88.25225.6033	2SB 008 805-021
36.25225.6008	2SD 003 184-031	81.25225.6141	2VL 003 567-111	81.25435.0051	8JA 001 909-011	88.25225.6033	2SB 008 805-027
36.25225.6008	2SD 003 184-037	81.25225.6151	2SP 005 567-311	81.25500.0008	8ED 708 919-001	88.25225.6034	2KA 959 640-607
36.25225.6009	2SD 003 184-041	81.25225.6162	2SA 003 567-021	81.25501.0029	8GP 002 067-241	88.25229.0005	9EL 110 013-001
36.25225.6009	2SD 003 184-047	81.25225.6172	2SL 003 567-311	81.25501.0041	8GP 002 096-061	88.25260.6003	2SA 001 638-021
36.25225.6015	2PS 009 226-011	81.25225.6182	2SA 003 567-021	81.25501.0043	8GA 002 074-241	88.25260.6009	2XS 003 168-071
36.25240.6000	2KA 005 049-011	81.25225.6182	2KA 003 389-081	81.25501.0109	8GP 002 095-241	88.25260.6010	2SA 006 679-027
36.25240.6000	2KA 005 049-017	81.25225.6198	2VP 003 567-121	81.25501.0109	8GA 002 074-241	88.25260.6012	2XS 003 168-071
36.25260.6000	2PF 008 221-011	81.25225.6233	2VP 003 567-127	81.25501.7052	8GS 007 001-151	88.25260.6012	2PS 006 717-037
36.25260.6000	2PF 008 221-017	81.25225.6259	2KA 001 386-301	81.25501.0043	8GA 002 072-241	88.25260.6014	2PS 006 717-037
36.25260.6001	2SA 008 405-011	81.25225.6260	2SD 003 167-531	81.25501.0109	8HG 151 866-001	88.25260.6014	2XS 005 020-001
36.25260.6001	2SA 008 405-017	81.25225.6260	2SD 003 167-541	81.25501.0109	8HV 008 856-001	88.25260.6014	2XS 005 020-002
36.25260.6002	2PF 003 563-151	81.25225.6402	2SD 001 685-231	81.25501.0109	8DV 008 856-007	88.25260.6014	2XS 005 020-003
36.25260.6004	2XS 008 479-051	81.25225.6402	2SD 001 685-232	81.25501.0109	8DV 008 856-007	88.25260.6014	2XS 005 020-003
36.25260.6004	2XS 008 479-057	81.25225.6403	2SE 001 685-227	81.25501.0109	8DV 008 856-007	88.25260.6014	2XS 005 020-003
36.25260.6005	2XS 008 479-041	81.25225.6403	2SE 001 685-227	81.25501.0109	8DV 008 856-007	88.25260.6014	2XS 005 020-003
36.25260.6005	2XS 008 479-047	81.25225.6404	2TF 001 259-761	81.25501.0109	8DV 008 856-007	88.25260.6014	2XS 005 020-003
36.25260.6005	2XS 008 479-047	81.25225.6413	2NE 003 236-301	81.25501.0109	8DV 008 856-007	88.25260.6014	2XS 005 020-003
36.25260.6009	2PF 003 563-187	81.25225.6423	2ZR 001 240-351	81.25501.0109	8DV 008 856-007	88.25260.6014	2XS 005 020-003
36.25260.6010	2PF 006 679-007	81.25225.6424	2DA 001 240-341	81.25501.0109	8DV 008 856-007	88.25260.6014	2XS 005 020-003
36.25260.6012	2PF 965 039-151	81.25225.6425	2SA 001 240-331	81.25501.0109	8DV 008 856-007	88.25260.6014	2XS 005 020-003
36.25260.6013	2PS 964 295-001	81.25225.6426	2BA 001 240-301	81.25501.0109	8DV 008 856-007	88.25260.6014	2XS 005 020-003
36.25260.6013	2PS 964 295-007	81.25225.6438	2BA 002 652-101	81.25501.0109	8DV 008 856-007	88.25260.6014	2XS 005 020-003
36.25260.6027	2TM 345 600-311	81.25225.6438	2BA 002 652-107	81.25501.0109	8DV 008 856-007	88.25260.6014	2XS 005 020-003
36.25260.6027	2TM 345 600-317	81.25225.6438	2BA 005 603-001	81.25501.0109	8DV 008 856-007	88.25260.6014	2XS 005 020-003
36.25320.6000	2BA 008 221-001	81.25225.6449	2BA 005 603-007	81.25501.0109	8DV 008 856-007	88.25260.6014	2XS 005 020-003
36.25320.6000	2BA 008 221-004	81.25225.6451	2DA 003 734-011	81.25501.0109	8DV 008 856-007	88.25260.6014	2XS 005 020-003
36.25320.6001	2BA 008 221-041	81.25225.6459	2BM 006 692-011	81.25501.0109	8DV 008 856-007	88.25260.6014	2XS 005 020-003
36.25320.6002	2BA 008 221-047	81.25225.6460	2BM 006 692-017	81.25501.0109	8DV 008 856-007	88.25260.6014	2XS 005 020-003
36.25320.6002	2BM 008 355-001	81.25225.6460	2BM 006 692-021	81.25501.0109	8DV 008 856-007	88.25260.6014	2XS 005 020-003
36.25320.6006	2BM 008 355-007	81.25225.6481	2BM 006 692-027	81.25501.0109	8DV 008 856-007	88.25260.6014	2XS 005 020-003
36.25320.6006	2BM 008 355-017	81.25225.6482	2SB 003 014-151	81.25501.0109	8DV 008		

Hersteller-Nr. / HELLA-Nr.

Gegenüberstellung



Mercedes-Benz	HELLA	Mercedes-Benz	HELLA	Mercedes-Benz	HELLA	Mercedes-Benz	HELLA
002 544 07 03	0010	500 923 90 20	9EL 088 525-001	A 000 544 60 31	6NM 008 299-501	A 000 826 28 40	8RA 003 326-041
002 544 07 10		608 926 00 56	9EL 126 294-001	A 000 544 62 30	2BA 008 221-217	A 000 826 28 40	8RA 003 326-047
002 544 07 90		612 820 00 56	2KA 005 049-011	A 000 544 63 30	2BA 009 001-167	A 000 826 29 40	2PF 001 648-161
002 544 08 03		612 820 00 56	2KA 005 049-011	A 000 544 65 03	2ST 001 673-011	A 000 826 30 40	9EL 115 003-055
002 544 08 03	0010	612 820 01 20	2BM 008 355-001	A 000 544 65 92	9DR 060 567-001	A 000 826 30 47	2SA 001 259-751
002 544 08 10		613 826 02 41	2BM 008 355-001	A 000 544 65 92	9FF 111 606-021	A 000 826 30 47	2SA 001 259-757
002 544 09 03		613 826 02 41	2PS 962 964-012	A 000 544 70 03	2SE 001 699-071	A 000 826 31 10	9EL 110 536-110
002 544 12 03		613 826 02 41	2PS 962 964-018	A 000 544 76 92	2SD 001 686-101	A 000 826 34 82	9FF 085 642-001
002 544 13 03		613 826 02 41	2PS 962 964-031	A 000 544 76 92	9DR 104 336-001	A 000 826 35 10	9EL 137 241-001
002 544 14 03		613 826 02 41	2PS 962 964-037	A 000 544 77 03	2SD 001 699-061	A 000 826 42 47	2PF 001 259-631
002 544 15 03		632 820 10 01	2PT 008 935-801	A 000 544 77 80	9GD 102 484-001	A 000 826 50 30	2BA 001 259-618
002 544 16 03		662 820 01 58	2RL 008 181-111	A 000 544 78 06	2SE 001 699-071	A 000 826 53 47	9EL 859 020-619
002 544 16 90		663 544 00 47	1GA 996 388-011	A 000 544 79 80	1NL 008 090-117	A 000 826 50 10	9EL 859 020-619
002 544 19 90		663 820 00 93	2RL 007 900-601	A 000 544 79 80	9GD 102 484-001	A 000 826 50 10	9GH 152 654-007
002 544 20 90		663 820 04 14	9XD 861 990-001	A 000 544 85 80	9GD 087 883-355	A 000 827 07 31	9GH 158 051-007
002 544 21 90		666 820 03 56	2PF 003 563-151	A 000 544 87 80	9GD 120 670-001	A 000 906 98 01	2JA 007 373-187
002 544 26 03		667 546 01 37	9FF 141 941-001	A 000 544 93 03	2SE 002 582-071	A 000 988 01 15	9XD 198 241-002
002 544 31 94		671 820 04 56	2KA 006 896-001	A 000 544 99 03	2SD 001 699-061	A 000 993 00 98	9XR 855 975-001
002 544 32 94		671 820 04 56	2KA 006 896-007	A 000 544 66 131	6NM 007 282-231	A 000 997 32 86	9GH 096 532-001
002 544 34 03		673 820 00 21	2BA 002 652-101	A 000 545 13 17	1GA 998 522-011	A 000 997 80 81	9GT 074 132-001
002 544 40 90		673 820 00 21	2BA 002 652-107	A 000 545 21 15	2AA 001 200-011	A 000 997 80 81	9GT 074 132-001
002 544 42 03		699 544 01 21	2XS 950 071-031	A 000 545 21 15	2AA 001 200-012	A 000 997 95 81	9GT 067 751-001
002 544 47 90		699 544 03 03	2SK 003 567-331	A 000 580 01 97	2XM 004 444-001	A 000 997 95 81	9GT 137 236-007
002 544 54 03		699 544 04 03	2SK 003 567-331	A 000 583 09 53	2XW 003 146-001	A 000 997 95 81	8GP 003 594-121
002 544 54 03		700 485 00 40	2BA 002 342-001	A 000 583 29 53	2XW 002 897-041	A 000 997 95 81	2VD 007 500-091
002 544 57 03		711 185 01 30	2SD 001 686-101	A 000 585 11 03	8XH 002 975-017	A 001 540 16 70	2VD 007 500-201
002 544 58 03		711 185 56 50	9EL 852 061-001	A 000 585 18 40	8RA 003 326-031	A 001 540 17 70	2VD 007 500-111
002 544 62 90		716 185 50 50	2KA 001 610-001	A 000 657 01 23	8HG 096 531-007	A 001 540 20 70	2VD 007 500-221
002 544 63 90		716 285 02 30	2SK 003 567-331	A 000 820 00 50	2JA 003 354-001	A 001 540 22 70	2VD 007 500-221
002 544 91 03		716 285 02 30	2SK 003 567-321	A 000 820 00 52	2AB 001 208-001	A 001 540 25 70	2VD 007 500-111
002 544 97 03		755 601 20 02 0	2AB 004 532-051	A 000 820 04 52	2DA 959 071-737	A 001 540 26 70	2VD 007 500-201
002 544 98 03		755 601 20 02 0	2AB 004 532-057	A 000 820 05 59	1BL 008 193-011	A 001 540 29 70	2VD 007 500-091
002 820 34 56		758 185 00 30	2BA 002 652-101	A 000 820 05 59	1BL 008 193-017	A 001 540 57 70	2VD 007 500-411
002 820 34 56		758 185 00 30	2BA 002 652-107	A 000 820 08 64	2SA 001 240-331	A 001 540 58 70	2VP 007 500-421
002 820 47 56		86 1019 4054-90	2SD 001 679-001	A 000 820 09 09	9BG 121 587-031	A 001 540 62 70	2VD 007 500-411
002 820 57 56		86 1019 4054-90	2SB 003 018-031	A 000 820 09 09	9BG 121 587-037	A 001 540 63 70	2VP 007 500-421
002 820 59 56		901 820 02 56	2NE 003 315-011	A 000 820 12 60	2KA 001 378-041	A 001 542 14 27	2AA 003 257-031
002 820 90 56		901 820 02 56 X	2NE 003 315-011	A 000 820 12 64	2SA 001 240-331	A 001 544 00 01	1A3 002 850-001
002 822 17 10		901 820 03 56	2ZR 003 315-041	A 000 820 14 64	2SA 001 638-021	A 001 544 04 03	2SE 001 699-071
002 826 20 78		904 820 03 56	2ZR 003 315-041	A 000 820 14 67	2ZR 001 240-351	A 001 544 05 03	2SD 001 699-511
002 826 29 90		939 723 10 93 01	2XS 950 071-031	A 000 820 15 67	2ZR 001 193-011	A 001 544 06 03	2SA 001 634-121
002 826 72 90		949 820 00 39	1KA 247 043-031	A 000 820 17 68	2BA 001 240-301	A 001 544 06 92	8RA 003 326-011
003 540 22 70		949 820 00 39	1KA 247 043-037	A 000 820 19 60	2KA 001 389-101	A 001 544 06 92	8RA 003 326-011
003 544 56 03		956 543 00 42	2XD 012 160-851	A 000 820 20 56	2NE 001 423-011	A 001 544 08 03	1A5 003 178-231
003 544 57 03		956 820 00 39	1BL 247 042-011	A 000 820 22 67	2ZR 001 240-351	A 001 544 08 03	2SE 001 680-291
003 820 13 56		956 820 00 39	1BL 247 042-017	A 000 820 24 68	2SB 001 673-002	A 001 544 09 03	2SD 001 680-281
003 820 13 56		956 820 02 39	1KA 247 043-021	A 000 820 25 68	2DA 001 240-341	A 001 544 10 03	2SE 001 686-142
003 820 14 56		956 820 02 39	1KA 247 043-027	A 000 820 27 21	2BA 004 119-001	A 001 544 11 01	1AA 004 109-201
003 820 26 56		956 825 00 02	2XD 011 557-101	A 000 820 41 64	2SB 001 423-007	A 001 544 11 03	2SD 001 686-101
003 820 26 56		957 540 04 40	8HG 153 152-001	A 000 820 52 21	2BM 004 312-051	A 001 544 12 03	2SE 001 680-291
003 820 27 56		957 820 00 01	2JA 006 447-041	A 000 820 53 21	2BM 004 312-061	A 001 544 13 03	2SE 001 680-301
003 820 27 56		957 820 02 61	1DL 007 872-077	A 000 820 55 01	2JA 001 364-001	A 001 544 14 03	2SD 001 680-281
003 820 27 56		957 820 03 61	1DL 007 872-087	A 000 820 59 56	2NE 001 423-011	A 001 544 15 03	2SD 001 680-271
003 820 27 56		975 540 04 40	8HG 153 152-001	A 000 820 61 21	2BM 002 652-051	A 001 544 19 03	2SE 001 688-161
003 820 59 56		A 000 000 00 01 72	8GH 007 643-121	A 000 820 63 56	2ZR 003 030-171	A 001 544 20 03	2SD 001 688-171
003 820 60 56		A 000 000 57 17	8JA 003 526-001	A 000 820 71 10	6ZE 001 759-051	A 001 544 21 94	8GH 002 473-132
004 545 32 26		A 000 000 65 69	2DA 003 236-301	A 000 820 72 56	2NE 003 030-151	A 001 544 37 90	9EL 102 240-031
004 820 00 42		A 000 000 65 85	2NE 003 236-301	A 000 820 87 01	2JA 001 330-001	A 001 544 38 01	1AB 006 213-011
004 820 01 42		A 000 000 65 86	2ZR 003 236-311	A 000 820 87 01	2JA 001 330-007	A 001 544 40 03	2SE 001 699-071
004 821 08 51		A 000 000 68 20	2PF 006 679-007	A 000 820 87 56	2ZR 003 030-171	A 001 544 41 03	2SD 001 699-061
005 545 21 14		A 000 000 68 28	2PF 001 647-031	A 000 820 89 20	2BA 001 227-211	A 001 544 45 03	2SE 001 699-071
005 546 59 37		A 000 000 68 28	2PF 001 647-037	A 000 820 90 56	2KA 003 389-061	A 001 544 46 01	1AB 006 213-001
007 997 13 92		A 000 000 68 85	2NE 003 236-301	A 000 820 90 56	2KA 003 389-062	A 001 544 46 03	2SD 001 699-061
012 545 64 28		A 000 000 68 86	2ZR 003 236-311	A 000 820 90 56	2KA 003 389-068	A 001 544 55 90	9EL 109 139-001
083 820 03 61		A 000 543 10 42	2PT 010 102-111	A 000 820 93 56	2XS 005 020-001	A 001 544 63 03	2SD 001 685-211
083 820 04 61		A 000 543 12 42	2PT 009 599-811	A 000 820 93 56	2XS 005 020-002	A 001 544 63 03	2SD 001 685-218
140 820 00 13		A 000 544 13 42	2PT 009 599-141	A 000 820 93 56	2XS 005 020-003	A 001 544 64 03	2SE 001 685-201
140 820 18 34		A 000 544 00 34	2KA 001 386-231	A 000 820 94 56	2TJ 001 633-211	A 001 544 68 03	2SD 003 167-011
140 820 32 62		A 000 544 01 29	9EL 134 301-011	A 000 820 96 56	8JA 001 909-001	A 001 544 68 03	2SD 003 167-021
140 820 32 63		A 000 544 03 47	2PF 003 057-001	A 000 822 04 07	2AA 001 200-151	A 001 544 68 90	9EL 092 435-011
140 820 32 63		A 000 544 04 86	1H3 002 456-012	A 000 822 04 90	9EL 854 912-001	A 001 544 69 03	2SE 003 167-031
140 820 34 20		A 000 544 05 47	8JA 001 909-011	A 000 822 31 88	9DX 859 560-001	A 001 544 75 03	2SE 003 167-041
140 820 34 21		A 000 544 06 12	1G8 002 340-001	A 000 822 33 97	9DX 859 625-001	A 001 544 76 03	2SD 001 680-281
140 820 60 02		A 000 544 08 47	9EL 146 838-001	A 000 822 34 97	9DX 856 562-001	A 001 544 77 90	2SE 001 680-291
140 820 60 02		A 000 544 09 47	1H3 002 456-032	A 000 822 35 88	9GD 856 863-001	A 001 544 77 90	9EL 107 368-001
140 820 60 02		A 000 544 09 47	1GA 005 060-001	A 000 822 43 10	9DX 859 626-001	A 001 544 78 90	9EL 111 647-001
140 820 60 03		A 000 544 11 04	1GD 003 590-701	A 000 822 74 10	9EL 116 907-001	A 001 544 80 03	2SE 003 167-031
140 820 60 03		A 000 544 13 47	2NE 003 236-008	A 000 822 75 10	9EL 052 476-001	A 001 544 81 03	2SD 003 167-021
209 820 07 56		A 000 544 17 04	1GA 998 522-011	A 000 822 76 10	9EL 110 737-001	A 001 544 82 03	2SD 003 167-011
209 820 07 56		A 000 544 17 04	2NE 006 609-001	A 000 822 82 20	9EL 110 736-001	A 001 544 82 03	9AG 104 328-001
209 820 08 56		A 000 544 18 04	2NE 006 609-007	A 000 822 82 20	2BA 003 022-037	A	



Hersteller-Nr. / HELLA-Nr.

Gegenüberstellung

Mercedes-Benz	HELLA	Mercedes-Benz	HELLA	Merit, Malta	HELLA	Monark-Diesel	HELLA
A 001 822 00 10	9EL 852 820-001	A 350 009 00 04	9EL 856 010-001	113200	8JA 004 667-001	91 824 032	8GM 002 091-241
A 001 822 12 10	9EL 113 639-021	A 350 090 90 03	2AA 001 204-001	113202	8JA 004 667-001	98 241 120	2XS 950 071-031
A 001 822 21 10	9EL 855 097-001	A 350 090 90 04	2AA 001 204-011	113301	8JA 001 921-102		HELLA
A 001 822 24 10	9EL 852 061-001	A 350 090 90 10	2ST 003 018-061	738000	2AA 001 200-001	003.376.6	8RA 002 016-111
A 001 822 25 20	2BA 001 240-301	A 350 090 90 18	2SD 001 679-001	738100	2AA 001 200-041	009.502.5	8JA 001 909-011
A 001 822 28 20	2BA 001 240-301	A 350 090 90 19	2SB 001 259-261	738200	2AA 001 200-031	052.495.1	2KA 003 389-061
A 001 822 34 20	2BA 002 324-011	A 350 923 90 15	9EL 088 150-001	738300	2AA 001 200-151	052.495.1	2KA 003 389-068
A 001 822 35 20	2BA 002 324-021	A 350 923 90 20	9EL 088 525-001	738400	2AA 001 200-021	055.231.4	2BA 002 652-127
A 001 822 48 20	2BM 002 847-011	A 373 820 07 56	2SA 961 167-011	738500	2AA 001 200-141	055.231.4	2BA 002 652-111
A 001 822 49 20	2BM 002 847-021	A 373 820 17 64	2SA 003 236-041	738600	2AA 001 200-011	055.231.5	2BA 002 652-117
A 001 822 50 20	2BM 002 847-021	A 373 820 17 64	2SA 003 236-048	738700	2AA 001 200-131	083.317.9	1A5 003 178-411
A 001 822 51 20	2BM 002 847-011	A 373 820 18 64	2DA 003 236-031	743500	2KA 001 389-101	098.725.3	2XW 003 146-001
A 001 822 65 10	9EL 856 418-001	A 400 453 86 08	2BA 001 227-201			114.833.4	1GD 003 590-701
A 001 822 66 10	9EL 856 417-001	A 400 809 00 00 07	8GH 007 157-121			119.033.9	8JA 003 526-001
A 001 822 66 20	2BA 001 227-211	A 400 809 00 00 07	8GH 007 157-126			157.031.8	8JA 001 909-001
A 001 822 72 20	2BA 002 652-111	A 405 544 00 54	1AL 009 997-041			157.042.5	1AA 004 109-031
A 001 822 73 20	2BA 002 652-121	A 405 544 01 01	1DL 007 872-017			171.016.8	2BA 002 324-011
A 001 822 73 20	2BA 002 652-127	A 405 544 02 01	1DL 007 872-027			171.016.8	2BA 002 324-021
A 001 822 78 10	9EL 856 415-001	A 425 820 01 01	1GA 007 506-681			171.017.6	2BA 002 324-001
A 001 822 79 10	9EL 856 416-001	A 461 822 00 97	9GD 860 936-001			171.017.8	2SD 001 699-061
A 001 822 80 20	2BA 003 014-011	A 463 800 01 52	8JB 001 933-031			171.021.7	2BA 002 652-110
A 001 822 81 20	2BA 003 014-111	A 463 820 00 56	1F8 007 506-561			171.022.0	2BA 002 652-111
A 001 826 47 90	9EL 101 353-001	A 463 820 04 56	1F5 008 273-041			171.022.1	2BA 002 652-121
A 001 826 77 90	9EL 108 435-001	A 500 076 70 01	2AA 001 200-011			171.026.5	2BE 003 182-091
A 002 544 00 94	8GH 007 157-121	A 500 076 70 01	2AA 001 200-012			171.026.6	2BE 003 182-101
A 002 544 00 94	8GH 007 157-126	A 500 090 90 10	2ST 003 018-061			171.105.2	8RA 003 326-011
A 002 544 02 03	2SE 003 167-031	A 500 090 90 18	2SD 001 679-001			171.203.8	8JA 001 909-011
A 002 544 06 90	9EL 131 420-001	A 500 090 90 19	2SB 001 259-261			171.210.4	2ZR 003 014-091
A 002 544 07 03	2VB 004 887-011	A 500 923 90 15	9EL 088 150-001			171.215.2	1GS 003 241-071
A 002 544 07 03	2VB 004 887-011	A 500 923 90 20	9EL 088 525-001			171.215.8	1AA 004 109-041
A 002 544 07 03	2VB 004 887-011	A 608 926 00 56	9EL 126 294-001			173.200.1	2PF 001 648-161
A 002 544 07 90	9EL 131 420-011	A 612 820 00 56	2KA 005 049-011			173.200.1	2JA 003 231-001
A 002 544 08 03	2VP 004 887-021	A 612 820 00 56	2KA 005 049-017			179.470.1	9EL 113 639-021
A 002 544 08 03	2VP 004 887-021	A 612 820 01 20	2BM 008 355-001			179.536.7	8JA 001 909-001
A 002 544 08 03	2VP 004 887-021	A 612 820 01 20	2BM 008 355-007			199.173.8	1AA 004 109-021
A 002 544 09 03	2VA 004 887-031	A 613 826 02 41	2PS 962 964-012			415.883.1	2SD 001 683-211
A 002 544 12 90	9EL 134 296-041	A 613 826 02 41	2PS 962 964-018			415.890.4	9EL 109 139-001
A 002 544 13 03	2SD 001 680-271	A 613 826 02 41	2PS 962 964-031			415.897.5	9EL 113 324-001
A 002 544 14 03	2SD 001 680-281	A 632 820 02 41	2PT 006 935-001			462.094.3	1AB 004 231-001
A 002 544 15 03	2SE 001 680-301	A 632 820 10 01	2RL 006 938-111			725.800.7	8RA 002 020-001
A 002 544 16 03	2SE 001 680-301	A 663 544 00 47	1GA 996 388-011			725.800.8	2SD 001 679-001
A 002 544 16 90	9EL 134 296-051	A 663 820 00 93	2RL 007 900-601			841.305.0	9EL 126 294-001
A 002 544 19 90	9EL 122 772-051	A 663 820 04 14	9XD 861 990-001			846.429.9	2PF 001 648-161
A 002 544 20 90	9EL 122 772-001	A 666 820 03 56	2PF 003 563-151			851.996.5	2XS 950 071-031
A 002 544 21 90	9EL 134 301-001	A 667 546 01 37	9GT 141 941-001				2SA 003 057-021
A 002 544 26 03	2VD 005 300-551	A 671 820 04 56	2KA 006 896-001				HELLA
A 002 544 31 03	2SL 003 567-311	A 671 820 04 56	2KA 006 896-007				8GP 003 594-141
A 002 544 31 94	8GH 007 643-121	A 673 820 00 21	2BA 002 652-101				8GA 007 997-191
A 002 544 32 94	8GS 007 001-151	A 673 820 00 21	2BA 002 652-107				8GA 007 997-041
A 002 544 40 03	2VD 005 300-581	A 673 820 00 21	2BA 002 652-107				8GA 007 997-011
A 002 544 42 03	2VD 005 300-551	A 699 544 01 10	2XS 950 071-031				8GP 002 095-121
A 002 544 47 90	9EL 152 891-001	A 699 544 03 03	2SK 003 567-331				8GP 002 095-121
A 002 544 54 03	2VP 008 204-101	A 699 544 04 03	2SK 003 567-321				8GA 007 997-071
A 002 544 55 03	2VD 008 204-111	A 700 485 00 40	2BA 002 324-001				8GP 002 095-241
A 002 544 57 03	2SD 003 167-531	A 711 185 01 30	2SD 001 686-101				8GP 002 066-121
A 002 544 58 03	2SD 003 167-541	A 711 185 56 50	9EL 852 061-001				8GP 002 068-121
A 002 544 62 90	9EL 136 833-011	A 716 185 50 50	2KA 001 610-001				8GA 007 997-081
A 002 544 63 90	9EL 136 825-011	A 716 285 02 30	2SK 003 567-331				8GP 002 066-241
A 002 544 91 03	2VP 007 500-521	A 716 285 02 40	2SK 003 567-321				8GP 002 068-241
A 002 544 97 03	2VP 008 204-081	A 755 601 20 02 0	2AB 004 532-051				8GP 938 026-001
A 002 544 98 03	2VP 008 204-091	A 755 601 20 02 0	2AB 004 532-057				8GM 002 094-121
A 002 820 34 56	2PS 006 717-077	A 758 185 00 30	2BA 002 652-101				8GP 003 594-141
A 002 820 34 56	2PS 006 717-077	A 758 185 00 30	2BA 002 652-107				8GM 002 094-241
A 002 820 47 56	2PF 006 679-007	A 86 1019 4054-90	2SD 001 679-001				8GP 003 594-241
A 002 820 57 56	2XS 003 168-071	A 86 1041 0603-60	2SD 003 018-031				8GP 002 067-061
A 002 820 90 56	2DA 007 421-001	A 901 820 02 56	2NE 003 315-011				8GM 002 092-121
A 002 820 90 56	2DA 007 421-007	A 901 820 02 56 X	2NE 003 315-011				8GP 002 067-121
A 002 822 17 10	9EL 861 597-011	A 901 820 03 56	2ZR 003 315-041				8GM 002 092-241
A 002 822 20 78	8RA 003 326-041	A 904 820 03 56	2ZR 003 315-041				8GP 002 067-241
A 002 826 20 78	8RA 003 326-047	A 939 723 10 93 01	2XS 950 071-031				8GP 002 067-261
A 002 826 72 90	9EL 110 544-001	A 949 820 00 39	1KA 247 043-031				8GP 003 594-541
A 003 540 22 70	2VD 007 500-221	A 949 820 00 39	1KA 247 043-037				8GA 002 071-121
A 003 544 56 03	2VD 008 204-091	A 956 543 00 42	2XD 012 160-851				8GP 003 594-121
A 003 544 57 03	2VP 008 204-081	A 956 820 00 39	1BL 247 042-011				8GA 002 071-241
A 003 820 01 56	2DA 959 071-237	A 956 820 00 39	1BL 247 042-017				8GA 002 071-261
A 003 820 13 56	2XS 005 020-001	A 956 820 02 39	1KA 247 043-021				8GP 003 594-251
A 003 820 13 56	2XS 005 020-002	A 956 820 02 39	1KA 247 043-027				8GA 002 071-131
A 003 820 13 56	2XS 005 020-003	A 956 825 00 02	2XD 011 557-101				8GM 002 091-131
A 003 820 14 56	2XS 005 020-077	A 957 540 04 40	8HG 153 152-001				8GA 002 071-251
A 003 820 26 56	1KA 008 191-021	A 957 820 00 01	2JA 006 447-041				8GM 002 091-251
A 003 820 26 56	1KA 008 191-027	A 957 820 02 61	1DL 007 872-077				8GA 002 071-271
A 003 820 27 56	1NO 008 582-011	A 957 820 03 61	1DL 007 872-087				8GA 002 072-121
A 003 820 27 56	1NO 008 582-017	A 975 540 04 40	8HG 153 152-001				8GM 002 091-121
A 003 820 59 56	2PT 009 599-131	B 999 804 34 03 13	2XD 012 160-851				8GA 002 072-241
A 003 820 60 56	2PT 009 599-141	B 999 804 34 03 14	2XD 011 557-101				8GM 002 091-241
A 004 545 32 26	8JB 001 943-001	B66 830 039	8GH 002 089-251				8GM 002 091-181
A 004 820 00 42	9MN 858 616-001	HKV 300 000 00 01	1A6 002 395-821				8GP 002 073-121
A 004 820 01 42	9MN 858 616-011	HKV 300 000 00 02	1NL 007 186-061				8GA 006 841-121
A 004 821 08 51	8XX 010 315-001	HKV 300 000 00 03	2BA 002 939-251				8GA 002 073-241
A 005 545 21 14	6ED 708 919-001	HKW221820T004	2XD 008 997-001				8GA 002 073-251
A 005 546 59 37	9GH 147 009-007	HKW221820T004	2XD 008 997-007				8GH 002 473-151
A 007 997 13 92	9XR 854 840-001	HRK405001X068	2PT 009 599-131				8GH 002 473-132
A 012 544 64 28	8JA 001 915-001	HRK405001X069	2PT 009 599-141				8GD 004 772-121
A 083 820 03 61	1EA 996 074-051	HWA4638200456	1F5 008 273-041				8GD 002 078-121
A 083 820 04 61	1EA 996 074-061	HXB 373 820 17 64	2SA 003 236-041				8GD 002 078-241
A 100 820 00 01	2JA 001 331-011	HXB 373 820 17 64	2SA 003 236-048				8GP 002 096-061
A 140 000 18 33	2PF 961 167-021	HXB 373 826 15 00	9EL 119 544-031				8GA 002 071-241
A 140 000 18 34	8GM 002 092-241	000010					8GA 002 073-241
A 140 000 32 62	2BM 006 692-011	N 910 139 000 000	8GS 007 001-151				8GA 002 071-251
A 140 000 32 62	2BM 006 692-017	Q 10600 30141 51	2SB 003 014-151				8GA 002 071-241
A 140 000 32 63	2BM 006 692-021	Q 10600 50200 11	2XS 005 020-011				8GA 002 073-251
A 140 000 32 63	2BM 006 692-027	Q 10600 50200 11	2XS 005 020-017				8GA 002 071-271
A 140 000 34 20	1DL 007 872-087	Q0001291	8GH 002 090-133				8GP 002 067-241
A 140 000 34 21	1DL 007 872-077	V00000000000					8GM 002 091-251

Hersteller-Nr. / HELLA-Nr.

Gegenüberstellung



Narva	HELLA	NATO	HELLA	NATO	HELLA	Neoplan	HELLA
47385BL	8GA 006 841-801	6220-12-173-2259	2KA 001 386-281	9390-12-169-3186	9GD 023 639-001	1102.546.4	2PF 961 167-021
47386	8GD 004 772-121	6220-12-174-0100	2PF 001 634-101	9905-12-139-8150	8RA 002 016-121	1102.547.5	1NL 007 186-021
47501	8GP 003 594-121	6220-12-174-2805	2KA 001 389-101	9905-12-162-7570	8RA 002 016-101	1102.547.5	1NL 007 186-027
47502	8GP 003 594-251	6220-12-176-0704	2JA 003 231-001	9905-12-172-5334	8RA 002 016-111	1102.547.5	2JA 005 590-001
47504	8GP 003 594-141	6220-12-176-4379	2SD 001 685-231	9905-12-175-7514	8RA 002 023-011	1102.548.8	2SA 001 638-021
47505	8GP 003 594-241	6220-12-176-4379	2SD 001 685-232	9905-12-191-1123	8RA 003 326-011	1102.548.9	2PF 001 638-011
47508	8GP 002 095-241	6220-12-178-2125	2BA 002 324-011	9905-12-191-1123	8RA 003 326-017	1102.549.1	2XS 005 020-001
47510	8GP 003 594-541	6220-12-178-3324	2BA 001 221-041	9905-12-300-2792	8RA 002 023-001	1102.549.1	2XS 005 020-002
47530	8GA 008 892-002	6220-12-178-3325	2BA 001 221-031	9905-12-306-9555	8HG 002 240-001	1102.549.1	2XS 005 020-003
47532	8GP 009 021-002	6220-12-178-3348	2BA 002 324-021			1102.549.3	2XS 007 841-011
47534	8GP 008 893-002	6220-12-178-3349	2BA 002 324-001			1102.549.3	2XS 007 841-017
47613	8GA 002 071-131	6220-12-178-3722	9EL 116 607-005			1102.553.0	2JA 004 531-011
47618	8GA 002 071-251	6220-12-178-3921	9EL 110 014-001			1102.553.0	2JA 007 372-011
47643	8GP 002 068-131	6220-12-178-3922	9EL 110 013-001			1102.553.2	2SA 001 259-751
47653	8GM 002 092-241	6220-12-178-4344	2JA 002 661-001			1102.553.2	2SA 001 259-757
47724	8GA 007 997-041	6220-12-178-4672	2BM 002 667-021			1102.554.2	2JA 003 231-001
47728	8GA 007 997-001	6220-12-178-4673	9EL 115 830-001			1102.554.5	2JA 003 231-051
47732	8GA 007 997-061	6220-12-179-5622	2SE 001 699-071			1102.554.7	2JA 001 331-011
47748	8GA 007 997-141	6220-12-180-4221	8KA 002 309-811			1102.556.6	2JA 001 364-001
47752	8GA 007 997-121	6220-12-180-9539	9EL 109 139-001			1102.558.3	2AB 004 532-051
47988	8GM 002 091-241	6220-12-180-9767	2JA 001 357-012			1102.558.3	2AB 004 532-057
47989	8GP 007 676-121	6220-12-181-0915	2BM 002 847-011			1102.558.5	9XB 136 202-005
48005	8GH 005 635-121	6220-12-181-6665	1AB 001 100-001			1102.558.5	9GT 143 133-007
48006	8GH 005 636-121	6220-12-181-6666	2ZR 003 030-171			1102.776.1	8GP 003 594-241
48077	8GH 008 357-001	6220-12-181-7671	2BA 003 014-011			1102.871.0	8KW 701 235-033
48078	8GH 008 358-121	6220-12-182-6686	2NE 001 423-011			1102.912.5	2XW 007 146-001
48320	8GH 002 089-133	6220-12-183-8555	2SD 001 699-061			1105.237.9	2XW 007 146-001
48328	8GH 007 157-121	6220-12-183-9749	9EL 088 150-001			1105.238.6	2SA 005 603-021
48334BL	8GH 002 089-471	6220-12-184-8508	9EL 852 820-001			1105779.2	2SA 005 603-027
48339BL	8GH 007 157-471	6220-12-186-4524	2BA 001 277-011			1106 074.0	9GD 100 140-001
48607BL	8GH 007 157-181	6220-12-191-2085	2ZR 001 423-001			1106 390.1	2BM 008 355-001
48630	8GH 002 089-141	6220-12-191-3487	2SD 003 167-021			1106 390.1	2BM 008 355-007
48630BL	8GH 002 089-141	6220-12-191-3488	2SE 003 167-031			1106.173.5	8JB 004 777-001
48633	8GH 002 090-371	6220-12-192-3516	2JA 003 232-011			1106.173.5	8JB 004 777-002
48677	8GJ 002 525-361	6220-12-192-6271	2SD 002 582-011			1106.848.3	2NE 008 221-031
48700	8GH 002 089-251	6220-12-192-6271	2SD 002 582-012			1106.848.3	2NE 008 221-037
48702	8GH 002 089-251	6220-12-192-6272	2SD 002 582-021			1106.848.4	8RA 008 405-001
48720	8GH 002 857-241	6220-12-192-6272	2SD 002 582-027			1106.848.4	8RA 008 405-007
48728	8GH 007 157-241	6220-12-193-8425	2JA 001 335-011			1107 878.6	1BL 008 194-027
48881	8GJ 002 525-131	6220-12-194-3370	2KA 003 184-021			1107 941.2	8XU 008 405-031
48884	8GJ 004 173-121	6220-12-195-1959	2PF 003 168-051			1107 941.2	8XU 008 405-037
48888	8GJ 002 525-301	6220-12-196-2754	2BE 001 648-161			1107 081.0	2XS 008 479-041
48889	8GJ 002 525-481	6220-12-197-0647	2NE 002 985-001			1107 081.0	2XS 008 479-047
48892	8GJ 002 525-251	6220-12-197-1856	2SD 003 184-031			1107 081.1	2XS 008 479-051
48894	8GJ 003 133-242	6220-12-197-1856	2SD 003 184-037			1107 081.1	2XS 008 479-057
48898	8GJ 002 525-281	6220-12-197-3499	2SE 001 695-201			1107 376.4	1KO 008 191-021
49004	8GA 008 899-061	6220-12-197-5071	9EL 852 061-001			1107 376.4	1KO 008 191-027
49014	8GA 008 899-121	6220-12-197-6875	1GA 003 470-051			1107 376.7	1NO 008 582-011
49072	8GA 002 083-131	6220-12-198-1062	1A6 002 395-031			1107 376.7	1NO 008 582-017
49082	8GA 002 083-251	6220-12-198-1063	1A6 002 395-071			1107 376.8	1BL 008 193-011
49174	8GA 002 074-121	6220-12-198-1063	1A6 002 395-077			1107 376.8	1BL 008 193-017
49183	8GA 002 074-241	6220-12-198-3109	1G8 002 340-011			1107 376.9	9GH 152 654-007
49461	8GD 008 897-061	6220-12-198-8343	1G5 003 241-081			1107 377.0	2DA 959 071-737
49471	8GD 008 897-121	6220-12-199-2686	2SA 003 057-021			1107 378.7	2BA 008 221-041
49521	8GD 008 898-061	6220-12-300-3102	2KA 003 389-061			1107 378.7	2BA 008 221-047
49531	8GD 002 084-131	6220-12-300-3102	2KA 003 389-062			1107 378.9	8RA 002 016-111
49671	8GD 002 084-151	6220-12-300-3102	2KA 003 389-068			1107 379.0	2SA 008 405-011
49681	8GD 002 084-251	6220-12-300-7833	9EL 108 435-001			1107 379.0	2SA 008 405-017
68161	8GH 007 643-121	6220-12-301-3642	9EL 110 737-001			1107 388.1	8KA 152 134-007
	NATO	6220-12-301-4206	9EL 110 736-001			1107 496.6	1KO 008 191-041
	HELLA	6220-12-301-7983	9EL 107 368-001			1107 496.6	1KO 008 191-047
2510-12-192-0042	8HG 002 240-021	6220-12-302-3556	9EL 111 647-001			1107 535.0	2BA 008 221-001
5325-12-153-1910	9GT 005 166-001	6220-12-302-3809	9BG 121 587-031			1107 535.0	2BA 008 221-007
5325-12-191-1793	9GT 074 132-001	6220-12-302-3809	9BG 121 587-037			1107 536.8	9BT 137 236-007
5330-12-127-3814	9GD 024 183-001	6220-12-302-7645	9EL 110 544-001			1108 046.8	2PF 008 221-011
5330-12-179-0308	9GD 023 639-001	6220-12-304-4125	2SE 001 685-221			1108 046.8	2PF 008 221-017
5330-12-181-4797	9GD 120 670-001	6220-12-304-4125	2SE 001 685-227			1108 046.9	2BM 006 692-017
5330-12-183-1675	9GD 100 140-001	6220-12-304-6240	1H3 002 456-012			1108 046.9	2BM 006 692-021
5330-12-302-4690	9GD 087 883-355	6220-12-311-5348	2XS 005 020-067			1108 047.0	2BM 006 692-027
5340-12-121-7999	9KS 071 571-001	6220-99-777-3508	9XR 854 840-001			1108 047.0	2SA 006 679-027
5340-12-181-4796	9GH 096 532-001	6220-99-803-2658	2AA 001 200-011			1108 047.1	2PS 962 964-012
5340-12-185-0512	9GH 116 966-011	6220-99-803-2658	2AA 001 200-012			1108 047.1	2PS 962 964-018
5360-12-151-8828	9KS 075 139-001	6220-99-806-1919	2BA 001 236-001			1108 060.8	9GT 963 129-001
5930-12-178-7323	6ZE 001 759-051	6230-12-182-5826	2XW 003 146-001			1108 061.0	9GD 963 281-001
5935-12-127-9479	8JA 001 915-001	6240-12-120-7948	8GM 002 092-241			1108 067.9	2PF 006 679-007
5935-12-133-3200	8JA 001 925-001	6240-12-120-7956	8GA 002 071-241			1108 253.3	2PF 003 563-151
5935-12-145-4256	9GH 096 532-001	6240-12-120-7952	8GP 002 068-241			11 283.60	2SB 005 603-137
5935-12-168-6918	8JA 001 914-011	6240-12-120-7956	8GM 002 092-121			111 283.60	9EL 119 544-001
5935-12-177-1842	8JA 001 930-001	6240-12-120-7996	8GP 002 068-121			111 283.60	2SA 003 236-341
5935-12-177-1844	8JB 001 943-001	6240-12-120-7998	8GA 002 071-121			1112 835.8	2SA 005 603-021
5935-12-186-9559	8JA 001 909-011	6240-12-120-7998	8GA 002 071-123			1113 245.2	2SA 005 603-027
5935-12-186-9560	8JA 001 909-001	6240-12-120-8025	8GA 002 072-241			1114 574.3	9EL 122 772-001
5935-12-304-2102	8JA 003 526-001	6240-12-121-2685	8GM 002 094-121			1101 502.7	2SK 003 567-331
5935-12-306-2247	8JB 850 434-011	6240-12-121-2728	8GP 002 066-241			1502.204.00	2BA 003 236-541
5975-12-183-5777	9GT 067 751-001	6240-12-121-2732	8GD 002 084-251			1502.204.00	2ZR 001 240-377
6210-12-147-4230	2AB 001 208-001	6240-12-124-4671	8GP 002 067-241			1502.204.00	1NL 007 186-021
6210-12-172-7941	2AA 001 204-001	6240-12-124-9644	8GA 002 083-251			1502.205.00	1NL 007 186-027
6210-12-172-7944	2AA 001 204-011	6240-12-127-4953	8GM 002 091-131			1502.206.00	9GH 147 009-007
6210-12-174-4347	2AA 001 204-031	6240-12-127-4954	8GA 002 083-131			1502.207.00	1BL 007 834-007
6210-12-307-9614	2AA 001 200-141	6240-12-129-3450	8GP 002 067-121			1503.000.00	9HD 155 239-001
6210-99-816-7109	2AA 001 200-031	6240-12-129-3450	8GP 002 067-123			1503.004.00	1KL 007 834-027
6210-99-816-8740	2AA 001 200-021	6240-12-129-4540	8GP 002 096-061				



Hersteller-Nr. / HELLA-Nr. Gegenüberstellung

Neoplan	HELLA	Neoplan	HELLA	Neoplan	HELLA	New Holland	HELLA
1503.114.00	9GD 100 140-001	1508.377.00	8JA 004 667-001	N1.01102-5244	2PS 962 964-012	9819611	1GA 005 060-041
1503.141.00	2ZR 003 014-091	1510.005.00	8GH 002 473-151	N1.01102-5245	2PS 962 964-018	9819611	1GA 998 522-011
1503.142.00	2BM 006 692-011	1510.006.00	8GP 003 594-241	N1.01102-5245	9GT 963 129-001	9837139	1GB 006 213-101
1503.142.00	2BM 006 692-017	1510.008.00	8GA 002 071-251	N1.01102-5258	2SB 005 603-137	9837139	1GB 006 213-107
1503.143.00	2BM 006 692-021	1510.021.00	8GP 003 594-251	N1.01102-5270	2SD 003 184-031	9837140	1GA 006 991-061
1503.143.00	2BM 006 692-027	1510.305.00	8GM 002 092-241	N1.01102-5270	2SD 003 184-037		
1503.145.00	2SA 006 679-027	1511.946.00	8KW 701 235-033	N1.01102-5271	9EL 118 700-001		
1503.148.00	2PS 962 964-012	2602.042.00	2XM 004 444-001	N1.01102-5322	1NL 007 834-017		
1503.148.00	2PS 962 964-018	2602.105.00	2XW 003 146-001	N1.01102-5329	1NL 007 186-047		
1503.148.10	9GT 963 129-001	2602.119.00	2XW 003 146-001	N1.01102-5330	1BL 007 834-037		
1503.160.00	9GD 963 281-001	36.25101-6000	1K0 008 191-041	N1.01102-5344	2TM 003 748-011		
1503.203.00	2BA 003 734-061	36.25101-6000	1K0 008 191-047	N1.01102-5346	2ZR 005 603-061		
1503.203.00	2NE 003 236-001	36.25101-6001	1BL 008 193-011	N1.01102-5346	2ZR 005 603-067		
1503.203.00	2NE 003 236-008	36.25101-6001	1BL 008 193-017	N1.01102-5441	8RA 003 326-011		
1503.203.02	9EL 119 544-001	36.25101-6002	1BL 007 834-007	N1.01102-5441	8RA 003 326-017		
1503.205.02	9EL 119 544-001	36.25101-6003	1KL 007 834-027	N1.01102-5464	2PF 961 167-021		
1503.207.00	2SD 001 184-001	36.25101-6008	1NL 008 090-117	N1.01102-5491	2XS 005 020-001		
1503.208.00	2SD 003 184-047	36.25102-0000	9HD 149 253-007	N1.01102-5491	2XS 005 020-002		
1503.208.00	2SD 003 184-047	36.25102-0000	1NO 008 582-011	N1.01102-5493	2XS 005 020-003		
1503.209.00	2SD 003 184-037	36.25102-6004	1NO 008 582-017	N1.01102-5493	2XS 007 841-011		
1503.209.00	2SD 003 184-037	36.25102-6004	1NL 008 090-327	N1.01102-5493	2XS 007 841-017		
1503.211.00	2SA 003 236-341	36.25103-6000	2ZR 008 221-051	N1.01102-5531	9EL 856 010-001		
1503.212.00	2SA 003 236-041	36.25103-6000	2ZR 008 221-057	N1.01106-7308	2VP 007 323-101		
1503.212.00	2SA 003 236-048	36.25103-6003	2ZR 001 240-377	N1.01106-7310	2VP 007 323-091		
1503.212.01	9EL 119 544-031	36.25109-0000	9HD 149 253-007				
1503.216.00	2SA 005 603-021	36.25115-0000	9AH 161 786-011				
1503.216.00	2SA 005 603-027	36.25140-6000	9XB 152 977-001				
1503.222.00	2SK 003 567-321	36.25201-6010	2JA 004 531-011				
1503.222.02	9EL 122 772-001	36.25201-6012	2JA 005 590-001				
1503.223.00	2ZR 001 240-377	36.25201-6013	2JA 003 231-001				
1503.226.00	2BA 003 236-541	36.25202-6003	2AB 004 532-051				
1503.23	2SD 003 167-011	36.25202-6003	2AB 004 532-057				
1503.230.00	2ZR 001 240-377	36.25205-6000	2JB 996 012-121				
1503.232.00	2SD 003 184-041	36.25225-6000	2XA 008 221-021				
1503.232.00	2SD 003 184-047	36.25225-6000	2XA 008 221-027				
1503.239.00	1NL 007 186-047	36.25225-6001	2NE 008 221-031				
1503.240.00	1K2 006 147-031	36.25225-6001	2NE 008 221-037				
1503.241.00	2BA 004 119-001	36.25225-6002	2DA 959 071-737				
1503.242.00	2BA 005 603-011	36.25225-6006	2DA 005 603-031				
1503.242.00	2BA 005 603-017	36.25225-6006	2DA 005 603-037				
1503.244.00	1NL 007 834-027	36.25225-6007	2SA 005 603-021				
1503.244.00	1NL 007 834-017	36.25225-6008	2SD 003 184-031				
1503.250.01	9GT 134 655-007	36.25225-6008	2SD 003 184-037				
1503.250.02	9GT 143 133-007	36.25225-6008	2SD 003 184-041				
1503.252.00	1BL 007 834-037	36.25225-6009	2SD 003 184-047				
1503.253.00	2SD 003 184-031	36.25225-6015	2PS 009 226-017				
1503.253.00	2SD 003 184-037	36.25240-6000	2KA 005 049-011				
1503.28	2SD 003 167-021	36.25240-6000	2KA 005 049-017				
1503.300.00	2ZR 002 694-001	36.25260-6000	2PF 008 221-011				
1503.301.00	2ZR 001 193-011	36.25260-6000	2PF 008 221-017				
1503.302.00	2ZR 003 236-311	36.25260-6001	2SA 008 405-011				
1503.303.00	2TM 003 748-011	36.25260-6001	2SA 008 405-017				
1503.303.01	9EL 119 544-111	36.25260-6004	2XS 008 479-051				
1503.307.00	2ZR 005 603-061	36.25260-6004	2XS 008 479-057				
1503.307.00	2ZR 005 603-067	36.25260-6005	2XS 008 479-041				
1503.380.00	2SA 001 647-041	36.25260-6009	2XS 008 479-047				
1503.400.00	2KA 001 378-041	36.25260-6010	2PF 006 679-007				
1503.401.00	2KA 005 049-008	36.25260-6010	2BF 008 221-041				
1503.402.00	2KA 003 389-061	36.25320-6001	2BA 008 221-047				
1503.402.00	2KA 003 389-062	36.25320-6004	2BE 004 119-021				
1503.403.00	2KA 001 622-001	36.25320-6005	2BA 005 603-117				
1503.407.00	2KA 003 168-021	36.25320-6006	2BM 008 355-017				
1503.408.00	2KA 005 049-011	36.25323-000	8XU 008 405-031				
1503.408.00	2KA 005 049-017	36.25943-6007	8XU 008 405-037				
1503.511.10	1F8 007 560-041	36.25943-6007	5DV 008 856-001				
1503.513.00	1FD 003 590-411	36.25943-6007	5DV 008 856-007				
1503.527.00	1GD 003 590-701	36.96001-0001	9GH 145 943-001				
1503.541.20	2XS 005 020-047	81.25205-6008	2JB 996 012-121				
1503.541.20	2XS 005 020-047	81.25225-6107	2BM 002 847-011				
1503.700.00	8RA 003 326-011	81.25225-6108	2BA 001 221-047				
1503.700.00	8RA 003 326-017	81.25225-6459	2BM 006 692-011				
1503.700.10	8RA 003 326-041	81.25225-6459	2BM 006 692-017				
1503.700.10	8RA 003 326-047	81.25229-0244	9EL 122 772-001				
1503.700.50	8RA 003 326-021	81.25901-0016	8GA 002 073-241				
1503.701.00	8RA 003 660-007	81.25901-0102	8GA 006 841-241				
1503.702.00	8RL 002 009-021	81.42950-0028	8RL 002 009-021				
1503.704.00	8RL 002 009-021	81.42950-0043	8RA 003 660-007				
1503.743.00	8RB 004 713-001	81.42950-0065	8RA 003 326-001				
1503.746.00	2XS 955 031-001	81.42950-0615	8RA 003 326-002				
1503.801.00	2PF 001 647-031	81.25101-6006	2JA 001 330-001				
1503.801.00	2PF 001 647-037	81.25201-6001	2JA 003 354-051				
1503.802.00	2PF 961 167-021	82.25225-6031	2SK 003 567-331				
1503.804.00	2SA 003 014-051	83.25205-6001	2JA 001 364-001				
1503.805.00	2PF 003 014-071	84.25901-0021	8GA 002 074-241				
1503.811.00	2JA 005 590-001	88.25101-6006	1BL 008 194-027				
1503.817.00	2PF 004 081-001	88.25101-6007	1K0 008 191-021				
1503.817.00	2PF 004 081-007	88.25101-6007	1K0 008 191-027				
1503.905.00	2SA 001 638-021	88.25215-0001	8RA 008 405-001				
1503.906.00	2PF 001 638-011	88.25215-0001	8RA 008 405-007				
1503.907.00	2XS 005 020-001	88.25215-0001	2BA 001 221-031				
1503.907.00	2XS 005 020-002	88.25225-6012	2BA 003 236-541				
1503.907.00	2XS 005 020-003	88.25225-6023	2BA 008 221-001				
1503.907.01	9EL 132 215-001	88.25225-6026	2BA 008 221-007				
1503.907.10	2XS 007 841-011	8800 209 7	8GA 002 071-241				
1503.907.20	2XS 007 841-021	8800 783 7	2ZR 005 603-061				
1504.012.00	2JA 003 236-357	8800 784 0	2ZR 005 603-067				
1504.016.00	2JA 004 531-011	8800 784 0	2BA 005 603-011				
1504.016.01	9EL 856 010-001	8800 855 4	2BA 005 603-017				
1504.019.00	2SA 001 259-751	8800 957 3	2PF 961 167-021				
1504.019.00	2SA 001 259-757	8801 050 9	8GP 003 594-241				
1504.027.00	2JA 001 335-011	8801 050 9	2BM 006 692-021				
1504.032.00	2JA 003 231-001	8801 526 8	2BM 006 692-027				
1504.033.00	9EL 002 661-001	8801 526 8	2ZR 003 236-051				
1504.037.10	2JA 001 331-011	8801 526 8	2ZR 003 236-057				
1504.039.00	9EL 855 097-001	8803 408 5	9EL 119 544-111				
1504.106.00	2JA 001 364-001	8803 408 5	2PF 959 590-202				
1504.207.00	2AB 004 532-051	N1.01102-5087	2PF 959 590-207				
1504.207.00	2AB 004 532-057	N1.01102-5087	2NE 005 603-071				
1504.207.05	9XB 136 202-005	N1.01102-5089	2NE 005 603-077				
1504.637.10	9EL 120 240-011	N1.01102-5092	2SK 003 567-651				
1505.548.00	8JA 003 526-001	N1.01102-5195	2BA 005 603-011				
1508.021.00	8JA 00						

Hersteller-Nr. / HELLA-Nr.

Gegenüberstellung



O & K	HELLA	O & K	HELLA	O & K	HELLA	O & K	HELLA
0264485	8GA 002 071-251	1494060	8GH 002 089-136	2764283	2RL 008 181-111	8412674	2BA 003 022-001
0264485	8GA 002 071-258	1494061	9EL 860 627-001	2764293	5KG 007 629-011	8412675	2SE 001 699-071
0264745	2BE 003 185-031	1494063	9MM 860 677-001	2764316	1GA 998 534-011	8412692	2BA 003 734-061
0339992	2BA 002 324-001	1494134	9EL 964 532-001	2764317	8GS 007 949-261	8412695	2BE 003 014-251
0430879100	2JA 001 357-002	1495770	9EL 964 531-001	2764366	8GS 007 949-261	8412695	2BE 003 014-257
0434011800	2JA 003 231-001	1520715	2SK 003 567-321	2764793	2JA 007 373-071	8412742	1AG 003 434-137
0490772	8XS 113 389-001	1520716	2SK 003 567-331	2764945	1GA 996 142-011	8412748	1GS 003 241-071
0490775	2AA 001 200-131	1537245	8RA 003 326-041	2764945-301	1GA 996 142-011	8413050	2PF 001 648-161
0490776	2AA 001 200-141	1537245	8RA 003 326-047	2781686	2VP 006 040-111	8413122	2JA 003 231-001
049775	2AA 001 200-131	1537807	2JA 003 354-001	2781687	2VP 006 040-117	8413715	6ED 708 919-001
0505650	1G8 002 340-001	1547165	2JA 001 357-002	2781688	2VP 006 040-121	8413762	9EL 854 912-001
0511591	2BA 002 324-011	1547294	1AG 003 434-051	2781688	2VP 006 040-127	84353139	2BE 997 006-101
0511592	2BA 002 324-021	1570318	8JA 001 909-001	2900359	8GM 002 092-121	8436822	9GT 074 132-001
0524903	2BA 001 221-031	1570424	9BG 127 426-001	2928271	1GA 006 876-001	8436830	9EL 115 003-055
0524904	2BA 001 221-041	1570425	1AA 004 109-031	2928273	2RL 007 552-001	8464232	2SA 001 634-121
0552314	2BA 002 652-121	1589164	1A7 003 099-011	2928300	8GD 002 078-121	8464263	2BE 003 182-101
0552314	2BA 002 652-127	1589704	150 001 430-011	2928305	8GD 002 078-248	8464299	2XS 950 071-031
0552315	2BA 002 652-111	1709575	1AA 004 109-041	2928305	2SD 964 169-111	8464300	2XS 005 020-001
0552315	2BA 002 652-117	1709675	1AA 004 109-041	2928339	2SD 964 169-117	8464300	2XS 005 020-002
0559299	8GH 002 090-133	1710080	8HG 002 365-001	2928339	2ZR 964 169-031	8464301	2XS 005 020-003
0559299	8GH 002 090-136	1710088	8HG 002 365-001	2928340	2ZR 964 169-037	8464301	2XS 005 020-017
0576426	2SE 002 578-701	1710097	2SB 003 018-031	2928340	2RL 007 552-011	8464301	2PF 003 389-037
0576426	2SE 002 578-707	1710145	2KA 001 389-101	2928380	8GA 002 071-131	8464788	2AB 004 532-051
0590880	2BA 003 014-111	1710154	2SD 001 693-011	2928475	8GA 002 071-133	8464953	2AB 004 532-057
0591342	2SB 003 014-151	1710167	2BA 002 324-011	2928475	8HG 003 799-001	8464953	2AB 004 532-057
0591900	2ZR 001 193-011	1710168	2BA 002 324-021	2928660	2TM 003 057-031	8467019	9EL 110 544-001
0597009	2SD 002 776-231	1710176	2BA 002 324-001	2928667	1AB 006 213-011	8467027	9FH 093 887-001
0597009	2SD 002 776-237	1710177	2SD 001 686-101	2929066	2BA 996 012-061	8467099	1A3 001 120-001
0597064	2SD 002 776-241	1710178	2SD 001 699-061	2929205	9BG 993 345-001	8467158	9XR 854 840-001
0597064	2SD 002 776-247	1710201	2BA 003 022-001	2929206	2PF 996 012-051	8475319	1N4 002 608-021
0598671	2SW 003 014-131	1710202	2PS 002 727-001	2929704	2XS 005 020-081	8476344	2XS 955 031-001
06911864	9EL 990 354-131	1710205	2SE 001 699-071	2929677	8HG 006 294-051	8482092	9EL 146 491-001
06916169	1A3 002 850-031	1710217	2BA 002 652-101	2929902	8HG 006 294-051	8482692	9EL 855 097-001
06916172	9EL 990 354-121	1710217	2BA 002 652-107	2929939	9BG 990 042-061	8485555	9EL 856 418-001
06916173	9EL 990 354-141	1710218	2KA 003 389-001	2929941	2BA 996 012-147	8488471	2RL 008 060-111
0718942	2SD 001 685-211	1710218	2KA 003 389-062	2929942	8HG 006 294-091	8488472	2RL 008 061-111
0726334	8RL 002 009-021	1710218	2KA 003 389-062	2930153	2RL 008 062-101	8519955	2SA 003 057-021
0726337	1GB 132 233-011	1710220	2BA 002 652-111	2973835	2KA 001 389-101	8520062	2PF 003 057-041
0726337	8GP 002 095-241	1710220	2BA 002 652-117	2975002	8GA 002 073-241	8520691	9EL 117 330-011
0760569	2ZR 003 014-091	1710221	2BA 002 652-121	2975085	8GA 002 073-248	937501	2EL 001 423-087
0762923	9EL 113 639-021	1710221	2BA 002 652-127	2978085	2BA 002 652-101	937501	2SB 001 423-097
0763043	9ES 106 588-001	1710243	2BA 002 734-061	2978843	2SD 002 776-231	970097	2PF 001 259-631
0900585	8GS 002 296-111	1710248	2BE 003 014-251	2978843	2SD 002 776-237	BER511591	2BA 002 324-011
0933179	1AS 003 178-411	1710248	2BE 003 014-257	2978843	2SW 003 014-131	BER511592	2BA 002 324-021
0933387	2JA 004 531-011	1710265	2BE 003 182-091	2981212	1AB 004 231-001		
0933953	1G8 002 340-011	1710266	2BE 003 182-101	2981369	1GB 006 213-101	06-0288	2SY 003 014-121
0944197	9GT 067 751-001	1710312	2XS 950 071-031	2981369	1GB 006 213-107	1 536 477	1A6 002 395-071
0944924	8GJ 002 525-251	1710313	2XS 005 020-001	3004752	2BN 964 169-051	1 536 477	1A6 002 395-077
0944924	8GJ 002 525-258	1710313	2XS 005 020-002	3004752	2BN 964 169-057	10 49 500	2SB 003 018-031
0944925	1AS 003 190-001	1710313	2XS 005 020-003	3004753	2TA 964 169-061	10 50 500	9EL 089 114-001
0945429	2AA 001 200-041	1710318	2BA 003 014-111	3004753	2TA 964 169-067	11051239	8GM 002 091-121
0971531	1GS 003 241-021	1710319	2XS 955 031-001	3005654	2BA 996 012-147	12 16 267	1A6 002 395-071
0971532	2KA 003 389-061	1711003	8RA 002 016-111	30230	8GM 002 092-241	12 16 267	1A6 002 395-077
0971532	2KA 003 389-062	1711052	8RA 003 326-011	30234	2SD 001 679-001	12 17 273	9GH 116 966-011
0971532	2KA 003 389-068	1711052	8RA 003 326-017	33766	8RA 002 016-111	12 17 276	1A6 002 395-077
0987118	8HG 002 365-001	1712038	8JA 001 909-011	34784	8GA 002 071-251	12 24 120	2KA 001 622-001
0987253	2XW 003 146-001	1712099	1G9 001 523-021	34784	8GA 002 071-258	12 24 124	2KA 001 386-281
108719	1AB 001 100-001	1712118	2ZR 001 423-001	3712131	1GM 996 136-192	12 38 611	4RA 003 530-001
1100111	8HG 006 294-011	1712132	1GS 003 241-021	3764993	2JA 343 720-121	17 12 292	2NE 002 985-001
1101139	1A3 005 760-518	1712138	1AG 003 434-137	37752	8GP 002 068-241	17 13 402	2BM 003 563-111
1101141	1EA 007 108-011	1712140	2ZR 003 014-091	4158653	2JA 001 330-001	17 44 302	2JA 001 330-031
1101141	1EA 007 108-017	1712152	1GS 003 241-071	4158653	2JA 001 330-007	17 44 305	2AB 004 532-021
1101141	1EA 007 108-021	1712154	1G8 002 340-001	4158672	1AB 001 100-001	17 76 027	6ZE 001 759-071
1101141	1EA 007 108-027	1712218	2KA 003 389-061	4158831	2SD 001 685-211	17 76 063	2BA 003 022-021
1101147	9EL 113 324-001	1712218	2KA 003 389-062	4158831	2SD 001 685-218	17 76 066	2AA 003 257-031
1101168	2XW 003 146-001	1712218	2KA 003 389-068	4158831	2SD 001 685-231	17 76 204	2BA 001 227-211
1101218	2ZR 001 193-011	1719025	2AA 001 200-011	4158831	2SD 001 685-232	17 76 212	6ED 004 778-001
1101234	2BA 003 022-021	1719025	2AA 001 200-012	4158904	9EL 109 139-001	17 76 325	2AA 003 257-041
1101611	1S0 001 430-011	1719026	2AA 001 200-021	4158975	9EL 113 324-001	17 76 325	2AA 003 257-042
1101907	2TM 003 057-031	1719026	2AA 001 200-023	4619240	2ZR 003 236-051	17 76 633	8HG 002 365-001
1102000	8GH 002 089-251	1719027	2AA 001 200-031	4619240	2ZR 003 236-057	17 76 856	6ZE 001 759-051
1102000	8GH 002 089-253	1719028	2AA 001 200-001	4620943	1AB 004 231-001	20 98 102	8GA 002 071-133
1102000	8GH 002 089-258	1725775	8GA 003 168-021	47879740	8GD 002 088-271	20 98 102	8GA 002 071-133
1102049	8HG 004 806-001	1732001	2PF 001 648-161	524951	2KA 003 389-061	20 98 103	8GA 002 071-121
1102774	9GT 341 438-007	1732001	9PF 001 638-011	524951	2KA 003 389-062	20 98 103	8GA 002 071-123
1141127	1G4 004 480-001	1732024	2PF 003 014-071	524951	2KA 003 389-068	20 98 129	8GP 002 068-121
1148548	1G5 003 241-081	1737027	2JA 003 231-001	576427	2BA 002 652-101	20 98 129	8GP 002 067-121
1185972	1G4 003 470-031	1740048	1G4 003 470-051	576427	2BA 002 652-107	20 98 129	8GP 002 067-123
118653	8GH 002 090-251	1794577	9EL 102 240-031	597484	8GP 002 095-121	20 98 150	8GP 002 066-121
118653	8GH 002 090-253	1794676	9GD 120 670-001	598034	2SA 003 014-051	20 98 175	8GM 002 094-121
118653	8GH 002 090-258	1794677	6ED 708 919-001	6914613	9EL 964 536-001	20 98 176	8GM 002 091-131
1186734	1A3 005 760-501	1794701	9EL 113 639-021	6916171	9EL 990 354-131	20 98 178	8GM 002 091-121
1186734	1A3 005 760-507	1795243	9ES 015 675-001	6916172	9EL 990 354-121	20 98 201	8GM 002 092-121
1186780	2SD 003 184-041	1795353	9GD 024 183-001	7300981	9EL 856 416-001	20 98 251	8GA 002 072-121
1186780	2SD 003 184-047	1795431	9ES 106 588-001	7723-462	1VB 005 444-037	20 98 252	8GA 002 073-121
1186781	2SD 003 184-031	1830847	9AG 104 328-001	7751280	8HG 006 294-021	20 98 252	8GA 002 073-123
1186781	2SD 003 184-037	1909007	8GJ 002 525-131	7803855	2AB 001 208-001	20 98 326	8GH 002 090-133



Hersteller-Nr. / HELLA-Nr. Gegenüberstellung

Opel	HELLA	Opel	HELLA	Osram	HELLA	Philips	HELLA
39 00 017	2BA 003 236-027	V27605030	2KA 001 386-281	64196-01B	8GJ 002 525-258	021.1203	8GA 002 071-121
40 27 500	8GA 002 083-131	V28605050	8GH 002 090-133	64196LTS	8GJ 002 525-511	021.1206	8GA 002 071-131
4027100	8GA 002 072-121	V28605050	8GH 002 090-136	64198	8GJ 004 173-121	021.1303	8GA 002 071-241
40936	2RL 008 061-101	V28605420	2SK 003 567-321	64210	8GH 007 157-121	021.1306	8GA 002 071-251
41 23 200	8GD 002 084-131	V28610250	2BA 001 227-201	64210 NBP	8GH 178 560-491	021.1313	8GA 002 071-261
41 23 600	8GA 002 072-241	V28610300	2BA 003 022-021	64210 NBP	8GH 178 560-493	021.1316	8GA 002 071-271
41 50 200	9EL 052 476-001	V29615040	8RA 002 016-121	64210CB	8GH 007 157-181	021.2114	8GP 002 067-061
41101	2JA 007 373-001	V29700301	2XS 005 020-021	64210D-01B	8GH 007 157-201	021.2208	8GP 002 068-121
42075	1GA 378 284-001	V43058900	1A5 003 190-001	64210L	8GH 007 157-201	021.2210	8GP 002 068-121
42272	2XD 008 997-001	V44022500	2SE 002 578-701	64210NBR	8GH 007 157-531	021.2214	8GP 002 067-121
43093	1GA 996 142-041	V44029700	2SE 002 578-707	64210NBR	8GH 007 157-533	021.2308	8GP 002 068-241
43175700	8GD 002 084-131	V46021300	2BA 001 227-201	64210SVS	8GH 007 157-471	021.2310	8GP 002 066-241
43175800	8GA 002 083-131	V46021300	2SW 003 014-131	64210UULT-02B	8GH 007 157-181	021.2314	8GP 002 067-241
43191200	8GJ 002 525-131	V46059200	2BA 003 014-011	64210UULT-02B	8GH 007 157-186	021.2324	8GP 002 067-261
43191200	8GJ 002 525-136	V46061300	2BA 003 014-111	64210UULT-02B	8GH 007 157-453	021.3201	8GP 002 067-261
43206400	4RA 965 400-001	V46063500	2ZR 003 014-091	64211	8GH 008 358-121	021.3203	8GM 002 094-121
43206500	8GA 002 083-251	V47001900	8RA 003 503-001	64212	8GH 008 356-121	021.3205	8GM 002 092-121
43206600	1TA 003 570-101	V99120130	2AA 001 200-001	64213	8GH 008 357-001	021.3209	8GM 002 091-141
44 590	9SX 010 391-001	V99120290	8HG 002 365-001	64215	8GH 007 157-241	021.3211	8GM 002 091-121
44 591	9SX 010 392-001	V99120380	2AA 001 200-011	64215-01B	8GH 007 157-248	021.3301	8GM 002 094-241
44 592	9SX 010 393-801	V99120380	2AA 001 200-012	64215-01B	8GH 007 157-248	021.3303	8GM 002 092-241
44 594	9MM 863 164-051			64215LTS	8GH 007 157-231	021.3305	8GM 002 091-251
44001600	9EL 052 476-001	Osram	HELLA	64216LTS	8GH 008 358-251	021.3311	8GM 002 091-241
44061	2JA 343 720-121	2322MFX	8GA 007 997-151	6423	8GM 002 092-241	021.4205	8GH 002 473-151
44593	8KB 174 934-001	2351MFX6	8GA 007 997-121	6428	8GM 002 094-121	021.6202	8GP 003 594-141
44608	9GD 176 514-871	2352MFX6	8GS 006 677-121	6429	8GM 002 091-251	021.6212	8GP 002 095-121
45074	8KB 174 943-001	2431MFX6	8GA 007 997-131	6430	8GM 002 094-241	021.6252	8GP 003 594-121
45151	8KB 173 872-001	2452MFX6	8GA 007 997-141	6451	8GM 002 091-141	021.6302	8GP 003 594-241
45248	9MK 860 255-001	2473MFX6	8GA 007 997-171	6453	8GM 002 091-261	021.6312	8GP 002 095-241
45249	9SX 008 902-021	2707	8GP 938 026-001	6475	8GM 002 091-121	021.6352	8GP 003 594-251
45250	8HG 863 383-001	2721	8GA 007 997-011	6476	8GM 002 091-181	021.7362	8GH 007 643-121
45251	9MM 859 358-801	2721	8GP 002 095-121	6480	8GM 002 091-241	120.23	8GH 002 473-151
60 35 200	2SA 003 014-051	2721MFB	8GA 007 997-041	66144	8GS 009 028-111	120.24CP	8GH 002 473-191
60 56 400	2SE 004 623-001	2721MFBW	8GA 007 997-051	66144CBI	8GS 009 028-621	120.59C1	8GH 008 991-021
60 56 400	2SE 004 623-007	2721MFX	8GA 007 997-211	66240	8GS 007 949-261	120.60C1	8GH 008 991-031
80 20 100	9EL 074 484-031	2722 MF	8GA 007 997-081	66240CBI	8GS 007 949-251	12008	8GA 008 999-121
80 41 600	8GA 002 074-121	2722MFB	8GA 007 997-001	66250	8GS 007 001-151	12025	8GH 002 473-132
80 43 000	8GD 002 078-121	2722MFBW	8GA 007 997-091	66250CBI	8GS 007 001-241	12036	8GH 007 643-121
89 83 807	2KA 001 622-001	2722MFX	8GA 007 997-081	66340	8GS 009 028-311	12052	8GP 002 076-121
90009587	2AA 003 257-041	2722MFX	8GA 007 997-221	66440	8GS 007 949-311	12061	8GP 038 026-001
90009587	2AA 003 257-042	2723	8GP 938 026-001	7130	8GA 008 898-061	12067	8GA 008 246-001
90016718	2NE 002 985-001	2741	8GP 002 095-241	7135	8GA 008 898-121	12227	8GA 002 083-131
90017882	2KA 001 386-281	2741MFB	8GA 007 997-071	7225	8GD 007 772-121	12256	8GH 002 089-141
90019237	6ZE 001 759-051	2741MFB	8GA 007 997-061	7309	8GA 002 083-131	12258BV	8GH 002 089-351
90033942	2JA 001 330-031	2741MFX	8GA 007 997-161	7323	8GD 008 897-061	12258LL	8GH 002 090-133
90053687	9GH 116 966-011	2752MF	8GA 007 997-161	7324	8GD 008 898-061	123.42HD	8GH 002 090-371
90140379	1A6 002 395-071	2821	8GP 003 594-121	7326	8GD 008 897-121	12336	8GH 002 090-133
90140379	1A6 002 395-077	2825	8GP 003 594-121	7327	8GD 002 084-131	12336BV	8GH 002 090-371
90141523	2BA 003 022-021	2825CB	8GP 003 594-261	7351	8GD 002 084-151	12342	8GJ 002 525-361
90141524	2AA 003 257-031	2825HCBI-02B	8GP 003 594-263	7360	8GD 002 084-251	12342BV	8GJ 002 525-361
90186555	2BA 001 227-211	2827	8GP 003 594-541	7409	8GA 002 083-251	12342LL	8GJ 002 525-481
90188724	6ED 004 778-001	2840	8GA 008 901-241	7504	8GP 009 021-002	12342VP	8GJ 002 525-471
90271592	2AB 004 532-011	2841	8GP 003 594-241	7505	8GA 008 892-002	12342XP	8GJ 002 525-531
90271592	2AB 004 532-021	2841	8GP 008 285-001	7506	8GA 002 073-121	12356CP	8GH 008 417-001
90295524	2AB 004 532-001	2845	8GP 003 594-251	7506L	8GA 002 073-271	12356LL	8GH 008 417-001
90349849	2JA 001 364-001	2845-02B	8GP 003 594-251	7507	8GA 006 841-121	12360	8GH 008 356-121
90369131	8HG 854 516-001	2845-02B	8GP 002 094-258	7507	8GA 006 841-123	12361	8GH 008 357-001
90398690	8JA 003 526-001	3724	8GP 002 096-061	7507LDA	8GA 006 841-801	12362	8GH 008 358-121
90485075	9GD 856 863-001	3796	8GP 002 068-121	7510	8GA 006 841-241	12362	8GH 008 358-151
90487918	9GD 858 086-001	3797	8GP 002 067-121	7511	8GA 002 073-241	12396	8GP 003 594-541
90544283	2JA 001 364-001	3886X	8GP 002 067-121	7511-02B	8GA 002 073-241	124.96	8GA 006 841-121
91 20 067	2XW 007 146-001	3892	8GP 002 067-061	7511-02B	8GA 002 073-248	12445	8GA 002 072-121
91 59 282	2BA 002 324-011	3893	8GP 002 067-121	7511HD	8GA 002 073-251	12498	8GA 002 073-271
91 59 283	2BA 002 324-021	3893-02B	8GP 002 067-123	7515	8GD 008 893-002	12498LL	8GA 002 073-271
91 59 284	8GA 002 073-121	3894	8GP 002 068-131	7527	8GA 002 072-121	12499	8GD 002 078-121
91 59 284	8GA 002 073-123	3898	8GP 002 066-121	7528	8GD 002 078-121	12499LL	8GD 002 078-221
92 93 179	8HG 002 365-001	3899	8GP 002 066-241	7528L	8GD 002 078-221	125.94	8GD 004 772-121
99044500	8HG 006 294-031	3930	8GP 002 067-241	7535	8GA 002 072-241	12516	8GA 007 997-011
99049100	8GA 002 071-241	5007	8GA 002 071-121	7537	8GD 002 078-241	12516	8GP 002 095-121
99049100	8GA 002 071-248	5007	8GA 002 071-123	7569	8GA 002 074-121	12600	8GA 007 997-081
99050000	8GP 002 095-121	5008	8GA 002 071-131	7669	8GA 002 074-241	12718	8GD 008 897-121
99073100	8GH 002 089-133	5626	8GA 002 071-361	880	8GH 008 991-021	12728	8GD 002 084-131
99073100	8GH 002 089-136	5627	8GA 002 071-241	881	8GH 008 991-031	12748	8GD 002 084-151
99120710	8GA 002 071-251	5627-02B	8GA 002 071-241	9005	8GH 005 635-121	128.03	8GM 002 091-181
99120710	8GA 002 071-258	5627-02B	8GA 002 071-248	9006	8GH 005 636-121	12807	8GM 002 091-121
E-X0531306AA	6ED 004 778-001	5637	8GA 002 071-251	9006XS	8GH 005 636-201	12814	8GA 002 071-131
J03040078	2DA 003 014-031	6411	8GM 002 091-131	921	8GA 008 246-001	12818	8GM 002 094-121
J03040078	2DA 003 014-037	64111	8GH 002 473-151	94193	8GJ 002 525-301	12821	8GA 002 071-121
J03040091	2SA 003 014-051	64113	8GH 002 473-191	94196	8GJ 002 525-281	12829	8GP 002 066-121
PR0531060	2ZR 003 315-041	64115	8GH 002 473-132	9507	8GA 006 841-241	12844	8GM 002 092-121
PR0531975	2KA 003 389-061	64122MF	8GA 007 997-101	9511	8GA 002 073-251	12850	8GM 002 091-141
PR0531975	2KA 003 389-062	64124MF	8GA 007 997-111	9627	8GA 002 071-261	12866	8GM 002 091-131
PR0531975	2KA 003 389-068	64132	8GH 007 643-121	9637	8GA 002 071-271	129.72	8GH 007 157-121
PR0532202	2SD 003 182-051	64136	8GH 008 417-001	9930	8GP 002 067-261	129.10	8GP 002 068-131
PR0532202	2SD 003 182-057	64138	8GH 008 417-012	L8/29	8GS 002 296-101	12913	8GP 002 068-121
PRA003110	8RA 002 016-121	64150	8GH 002 089-133	L8/29	8GS 002 296-111	12929	8GP 002 067-121
PRF866679	2XW 003 146-001	64150-01B	8GH 002 089-136			12961	8GP 003 594-121
PRK000489	2KA 005 049-011	64150CB	8GH 002 089-141	Partek (Valmet)	HELLA	12961BV	8GP 003 594-261
PRK000489	2KA 005 049-011	64150CBI-01B	8GH 002 089-141	5036014	1GA 006 991-041	12972BV	8GH 007 157-181
PRK000489	8RA 004 412-001	64150CBI-02B	8GH 002 089-146	5048844	1GA 99		

Hersteller-Nr. / HELLA-Nr.

Gegenüberstellung



Philips	HELLA	Renault	HELLA	Saab	HELLA	SAW	HELLA
13850	8GM 002 091-261	50 10 168 934	8RA 003 326-041	04 15 761	2XD 003 022-061	20.196-011	2PS 006 717-051
13866	8GM 002 091-251	50 10 168 934	8RA 003 326-041	04 19 888	2KA 003 389-061	20.196-011	2PS 006 717-057
139.72	8GH 007 157-241	50 10 174 173	2AB 004 532-051	04 19 888	2KA 003 389-062	20.196-021	2PS 006 717-061
13913	8GP 002 068-241	50 10 174 173	2AB 004 532-057	04 19 888	2KA 003 389-068	20.196-031	2TM 006 717-047
13929	8GP 002 067-241	50 10 256 873	2XW 007 146-011	04 33 408	2ZR 001 240-351	20.196-041	2PC 006 717-021
13929 HD	8GP 002 067-261	54 30 064 863	2XS 950 071-031	04 51 756	2SA 003 734-121	21.001-021	2SE 001 699-071
13961	8GP 003 594-251	58 10 116 298	1EA 007 108-011	04 51 757	2DA 003 734-011	21.001-031	2SD 001 699-061
243.56CP	8GH 008 417-012	58 10 116 298	1EA 007 108-017	04 53 090	8XS 113 389-001	21.001-071	2SD 001 699-511
24362MD	8GH 008 358-251	58 10 116 299	1EA 007 108-021	06 33 415	8JA 001 909-001	21.002-011	2SE 001 688-151
24362ML	8GH 008 358-241	58 10 116 299	1EA 007 108-027	06 961	2SA 003 057-021	21.002-031	2SD 001 688-141
42402	8GS 007 949-311	6025411PRO	2ZR 006 609-081	06 963	2ZR 001 193-011	21.002-051	2SE 001 688-161
42403	8GS 009 028-311	6025411PRO	2ZR 006 609-087	14 129	2ZR 002 694-001	21.002-071	2SD 001 688-171
6718	8GD 008 897-061	77 00 057 963 A	1GA 007 506-111	15 09 319	2SD 001 688-141	21.003-001	2SE 002 582-071
6728	8GD 008 898-061	77 00 066 386	1BL 008 193-001	15 761	2XD 003 022-061	21.003-011	2SD 002 582-021
6929	8GP 002 067-061	77 00 066 386	1BL 008 193-007	17 247	9GD 102 484-001	21.003-051	2SD 002 582-011
7008	8GA 008 899-061	77 00 066 387	1BL 008 193-001	19 888	2KA 003 389-061	21.006-001	2SE 997 006-011
7212.032.59681	8JA 001 914-011	77 00 066 387	1BL 008 193-007	19 888	2KA 003 389-062	21.006-011	2SD 997 006-021
7212.032.74111	5DV 008 855-001	77 00 066 388	1K0 008 191-011	19 888	2KA 003 389-068	21.006-221	2SD 997 006-031
7212.032.74111	5DV 008 855-007	77 00 066 388	1K0 008 191-017	25 552	2ZR 001 423-001	21.007-001	2SE 002 776-211
85122	8GS 007 949-261	77 00 067 781	9GH 152 654-007	27 751	8XS 113 389-001	21.007-011	2SD 002 776-231
85122 HID+	8GS 007 949-261	77 00 074 534	1GA 996 161-301	286 017	2JA 003 231-001	21.007-081	2SE 003 182-011
85122VIC1	8GS 007 949-251	77 00 074 535	1GA 996 161-301	286 557	2JA 003 231-001	21.007-091	2SD 003 182-061
85126	8GS 007 001-151	77 01 039 174	8GP 938 026-001	286 577	2JA 003 231-001	21.007-121	2SE 002 776-221
85126 HID+	8GS 007 001-151	77 01 363 204	2XW 007 146-001	33 203	2PS 002 727-001	21.007-131	2SD 002 776-231
85126VIC1	8GS 007 001-241	77 01 363 210	2XW 002 897-051	33 408	2ZR 001 240-351	21.007-141	2SE 003 182-051
85410	8GS 009 028-111	77 01 366 010	2BE 003 184-061	33 568	9EL 113 928-001	21.007-151	2SD 003 182-051
85415	8GS 009 028-111	77 01 366 011	2BE 003 184-051	39 996	9EL 113 928-001	21.008-001	2SE 997 008-001
85415VIC1	8GS 009 028-621	77 01 366 012	2SE 002 578-701	40 354	8RA 003 734-101	21.008-041	2SE 002 578-701
9005	8GH 005 635-121	77 01 366 012	2SE 002 578-707	43 219	2SE 001 688-151	21.009-101	2SE 001 686-142
9006	8GH 005 636-121	77 01 366 014	2ZR 002 694-001	43 220	2SE 001 688-161	21.009-111	2SD 001 686-101
9008	8GJ 008 837-121	77 03 097 178	8GA 006 841-123	43 81 448	9FF 085 642-001	21.010-101	2SE 001 685-201
		83 08 133 787	9EL 113 928-001	49 111	9ES 106 588-001	21.010-111	2SD 001 685-211
				509 319	2SD 001 688-141	21.010-121	2SE 001 685-221
				57 947	2BA 003 022-021	21.010-131	2SD 001 685-231
				61 225	2PG 002 727-021	21.017-121	2XS 005 639-001
				63 047	9GD 100 140-001	21.026-011	2TF 001 259-711
				656 187	8RA 002 023-021	21.026-091	2ST 001 259-321
				70 693	2PS 004 361-001	21.026-131	2SB 001 259-261
				70 693	2PS 004 361-007	21.028-061	2SW 003 014-131
				75 069	2SB 001 240-311	21.028-071	2SE 003 014-151
				97 819	9EL 092 435-011	21.037-001	2ST 001 673-011
						21.037-021	2SB 001 673-002
						21.038-041	2SE 001 301-021
						21.044-001	2SE 001 679-051
						21.044-011	2SD 001 679-001
						21.086-021	2SE 003 167-031
						21.086-031	2SD 003 167-021
						21.086-041	2SE 003 167-041
						21.086-051	2SD 003 167-011
						21.111-001	2SD 003 184-031
						21.111-011	2SE 997 111-011
						21.111-011	2SE 997 111-021
						21.113-061	2VA 997 113-001
						21.131-001	2SD 997 131-051
						21.147-001	2SK 003 567-331
						21.147-001	2SK 003 567-651
						21.147-011	2SK 003 567-321
						21.147-011	2SK 003 567-661
						21.147-021	2SL 003 567-311
						21.147-061	2VP 003 567-111
						21.147-071	2VP 003 567-121
						21.167-001	2SE 007 547-011
						21.167-001	2SE 007 547-021
						21.167-011	2SE 007 547-021
						21.167-031	2SE 007 547-041
						21.167-051	2SL 007 547-061
						21.167-051	2SL 007 547-067
						21.176-001	2SL 005 883-031
						21.176-011	2SK 005 883-021
						21.176-021	2SK 005 883-011
						21.176-031	2SL 005 883-041
						21.197-001	2VP 007 323-011
						21.197-011	2VP 007 323-021
						21.197-021	2VD 007 323-031
						21.197-031	2VD 007 323-041
						21.197-101	2VP 007 323-111
						21.197-111	2VP 007 323-121
						21.197-121	2VD 007 323-131
						21.197-131	2VD 007 323-141
						22.003-021	2BE 002 582-031
						22.006-181	2SD 997 006-101
						22.007-101	2BE 003 182-091
						22.007-111	2BE 003 182-101
						22.026-171	2BE 001 259-061
						22.028-091	2BE 003 014-251
						22.111-001	2BE 003 184-051
						22.111-011	2BE 003 184-061
						22.131-011	2BE 997 131-081
						23.030-051	2NE 003 315-011
						23.033-001	2NE 001 423-011
						23.056-011	2NE 002 985-001
						24.027-201	2ZR 002 694-001
						24.028-001	2ZR 003 014-091
						24.029-001	2ZR 001 240-351
						24.030-051	2ZR 003 315-041
						24.033-001	2ZR 001 423-001
						24.033-031	1G4 997 033-011
						24.056-001	2ZR 002 985-081
						24.056-011	2ZR 002 985-261
						25.087-001	2KA 003 389-061
						25.011-001	2KA 001 389-101
						25.011-011	2KA 997 011-001
						25.011-011	2KA 997 011-001
						25.011-021	2KA 997 011-011
						25.012-011	2KA 001 389-101
						25.012-021	2KA 997 011-021
						25.012-071	2KA 001 386-281
						25.087-161	2KA 001 386-281
						25.122-001	2KA 001 386-231
						26.027-091	2KA 998 523-001
						80.085-001	2KA 997 122-001
						80.085-061	2JA 997 027-051
						80.085-081	8HG 002 240-021
						80.089-001	8HG 002 240-031
						80.089-001	8RA 002 020-002
						80.991-001	8RA 003 326-001



Hersteller-Nr. / HELLA-Nr.

Gegenüberstellung

SAW	HELLA	Scania	HELLA	Scania	HELLA	Scania	HELLA
80.091-011	8RA 003 326-021	1 866 834	2PF 959 590-207	20 223 860	9EL 147 096-031	478 346	2SA 001 259-751
80.091-021	8RA 003 326-011	1 866 878	2PS 964 295-051	20 223 861	2SE 007 547-021	478 346	2SA 001 259-757
80.106-001	8RA 004 412-021	1 866 878	2PS 964 295-057	20 223 861	2SE 007 547-027	478 349	2PG 962 964-051
80.106-011	8RA 004 412-011	1 870 722	1K0 008 191-021	20 223 862	2KA 003 389-001	478 349	2PG 962 964-057
80.106-021	8RA 004 412-001	1 870 722	1K0 008 191-027	20 223 863	2PF 001 259-631	478 349	2PS 962 964-012
80.141-001	8RA 002 016-111	1 870 737	1BL 008 193-011	20 223 864	2PF 003 057-001	478 349	2PS 962 964-018
80.141-011	8RA 002 016-101	1 871 444	8RA 002 016-111	20 223 865	2SA 001 259-751	484 769	2SA 962 964-091
80.143-001	8RA 002 023-001	1 936 427	2SD 344 200-001	20 223 866	2SA 001 259-757	484 770	2PF 962 964-071
80.143-011	8RA 002 023-011	177 942	8JA 001 914-011	20 223 869	8JD 008 151-041	484 771	2BA 001 221-031
80.143-021	8RA 002 023-021	197 819	9EL 092 435-011	20 223 878	2SD 001 686-101	484 772	2BA 001 221-041
90.001-011	9EL 109 139-001	2 022 3030	2TJ 001 633-211	20 223 879	2ZR 001 423-001	487 70	2PF 962 964-071
90.002-011	9EL 092 435-011	2 022 3241	2RL 007 900-241	20 223 880	9EL 862 141-001	488 421	9GT 963 129-001
90.003-001	9EL 116 844-001	2 022 3756	2XD 010 311-001	20 223 881	2DA 001 423-077	490 896	9GD 963 281-001
90.003-011	9EL 112 741-001	2 022 398 0	9XD 857 445-801	20 223 882	1GA 996 083-011	492 205	2KA 001 378-041
90.003-021	9EL 112 744-001	2 022 398 2	1FE 006 300-001	20 223 883	1GA 006 991-031	561 225	2PG 002 727-021
90.003-051	9EL 112 743-001	2 022 399 8	1BL 008 194-027	20 223 884	1GA 007 506-011	583 086	2JA 004 531-011
90.003-061	9EL 997 310-001	2 300 515	2PT 009 599-131	20 223 884	1GA 007 506-012	618 860	2ZR 001 240-351
90.007-001	9EL 134 739-001	2 300 518	2PT 009 599-141	20 223 887	1GA 007 506-081	619 241	2KA 001 386-281
90.007-011	9EL 137 308-001	20 011 000	2XW 003 146-001	20 223 887	8GJ 002 525-131	629 515	2SA 001 240-331
90.007-081	9EL 118 613-001	20 011 000	2XW 007 146-001	20 223 887	8GJ 002 525-136	633 415	8JA 001 909-001
90.007-091	9EL 118 614-011	20 011 005	2XW 002 897-051	20 223 889	2XA 959 790-411	639 096	9EL 113 928-001
90.007-101	9EL 118 614-021	20 044 850	2ZR 003 236-051	20 223 891	2BA 008 260-001	639 267	9EL 108 651-001
90.007-111	9EL 137 307-001	20 044 850	2ZR 003 236-057	20 223 891	2BA 008 260-007	656 187	8RA 002 023-021
90.007-121	9EL 134 740-001	20 044 855	2NE 003 236-001	20 223 894	2BA 002 324-001	663 046	2SA 001 638-021
90.008-061	9EL 997 332-001	20 044 855	2NE 003 236-008	20 223 894	1AA 127 473-015	675 069	2SB 001 240-311
90.008-101	9EL 146 491-001	20 044 864	2PS 006 717-031	20 223 896	2KA 003 389-211	692 470	2JA 001 330-001
90.010-051	9EL 113 324-001	20 044 864	2PS 006 717-037	20 223 896	2KA 003 389-217	692 470	2JA 001 330-007
90.012-031	9BG 101 230-001	20 223 006	2TM 008 645-951	20 223 897	1F8 007 560-211		
90.014-021	9EL 110 013-001	20 223 006	2TM 008 645-957	20 223 901	2RL 007 900-211		
90.014-031	9EL 110 014-001	20 223 012	2XL 004 762-001	20 223 900	9EL 950 315-031		
90.015-001	9EL 116 907-001	20 223 014	2RL 010 979-001	20 223 911	9EL 962 964-041		
90.015-011	9EL 116 907-001	20 223 032	9EL 950 315-061	20 223 913	2PS 003 748-161		
90.017-001	9EL 117 330-001	20 223 034	8GD 002 078-241	20 223 913	2PS 003 748-167		
90.017-021	9EL 117 330-011	20 223 037	2PF 003 389-037	20 223 914	2XS 955 031-001		
90.017-081	9EL 117 334-001	20 223 038	2XS 008 078-001	20 223 915	2PS 008 616-011		
90.017-091	9EL 117 334-021	20 223 038	2XS 008 078-007	20 223 915	2PS 008 616-017		
90.019-041	9EL 108 435-001	20 223 053	1GA 996 268-001	20 223 918	2RL 008 061-111		
90.026-001	9EL 135 266-001	20 223 131	2PT 009 599-131	20 223 920	1F8 007 560-311		
90.026-021	9EL 109 208-011	20 223 141	2PT 009 599-141	20 223 923	2BA 007 135-001		
90.026-041	9EL 088 150-001	20 223 150	2RL 011 484-001	20 223 925	2BA 007 135-011		
90.026-091	9EL 088 538-001	20 223 198	2BA 009 204-051	20 223 925	9XX 340 220-011		
90.027-291	9EL 113 928-001	20 223 198	2BA 009 204-057	20 223 930	1F8 158 926-011		
90.028-111	9EL 110 540-001	20 223 205	1F8 007 560-201	20 223 933	2SL 003 567-311		
90.028-121	9EL 110 542-001	20 223 450	2ZR 005 860-151	20 223 938	9XX 340 220-001		
90.028-141	9EL 110 536-011	20 223 483	9DW 196 483-001	20 223 943	2SK 003 567-651		
90.028-151	9EL 110 536-001	20 223 500	2ZR 987 506-391	20 223 944	8KA 950 073-001		
90.028-171	9EL 115 003-011	20 223 550	2ZR 005 860-151	20 223 946	9GH 993 984-001		
90.028-181	9EL 115 003-035	20 223 560	9EL 183 432-001	20 223 950	1F8 006 800-221		
90.028-201	9EL 115 003-055	20 223 566	2RL 010 710-741	20 223 951	1F8 006 800-321		
90.028-211	9EL 110 544-001	20 223 577	2VP 008 789-021	20 223 969	9EL 147 747-001		
90.030-061	9EL 119 977-001	20 223 579	2PS 008 645-001	20 223 970	2SK 003 567-661		
90.044-011	9EL 126 294-001	20 223 579	2PS 008 645-007	20 223 971	2RL 008 181-111		
90.087-001	9BG 121 587-031	20 223 582	2VP 340 940-101	20 223 976	2SD 003 167-021		
90.088-001	9EL 997 441-001	20 223 583	2VP 340 940-111	20 223 976	2RL 007 552-011		
90.111-001	9EL 118 700-001	20 223 587	2BE 002 582-031	20 223 981	2PS 008 643-021		
90.111-001	9EL 997 451-001	20 223 597	2RL 010 710-131	20 223 981	2PS 008 643-027		
90.111-011	9EL 997 452-001	20 223 599	2SD 344 200-001	20 223 985	9EL 134 296-041		
90.111-021	9EL 118 703-001	20 223 603	2PG 003 748-151	20 223 991	8GS 007 949-261		
90.111-031	9EL 118 705-001	20 223 604	2VD 008 204-071	20 223 992	1K0 008 191-041		
90.113-001	9EL 997 453-001	20 223 610	2SA 006 717-001	20 223 992	1K0 008 191-047		
90.131-001	9EL 997 459-001	20 223 610	2SA 006 717-007	20 223 997	8GH 007 157-241		
90.131-081	9EL 997 469-001	20 223 611	2TM 003 748-011	20 223 997	5DV 007 810-171		
90.147-001	9EL 122 772-001	20 223 631	2RL 007 900-631	202 237 48	2RL 008 183-111		
90.147-021	9EL 122 689-021	20 223 656	1FE 008 773-041	20223013	8KW 744 808-801		
90.167-001	9EL 147 096-001	20 223 751	1F8 007 560-451	20223013	1F8 161 326-011		
90.167-011	9EL 147 097-001	20 223 753	2VP 003 567-121	20223813	2XD 009 051-011		
90.176-001	9EL 135 548-001	20 223 753	2VP 003 567-127	20223813	2PS 008 643-031		
90.196-001	9EL 141 135-031	20 223 754	9EL 122 689-021	20223934	2PS 008 643-037		
90.196-011	9EL 141 135-021	20 223 791	2NE 001 423-011	20223979	2JA 007 372-041		
90.197-001	9EL 146 887-001	20 223 792	2XS 007 841-021	217 247	2RL 007 900-611		
92.147-001	9BG 130 945-001	20 223 793	2BM 008 355-001	218 412	9GD 102 484-001		
92.147-011	9BG 130 946-001	20 223 793	2BM 008 355-007	225 552	2AB 001 208-001		
93.190-001	1GA 998 524-001	20 223 797	2SK 003 567-321	233 203	2ZR 001 423-001		
		20 223 798	1EL 150 966-001	241 227	2PS 002 727-001		
		20 223 799	1F8 007 560-321	241 227	2SE 001 685-221		
		20 223 801	9GH 152 654-007	243 219	2SE 001 685-227		
		20 223 804	1BL 158 060-021	243 220	2SE 001 688-151		
		20 223 807	8JD 008 151-011	245 593	2SE 001 688-161		
		20 223 810	2XS 008 479-051	249 111	9EL 113 324-001		
		20 223 812	2XS 008 479-057	257 933	9ES 106 588-001		
		20 223 814	9XR 855 975-001	286 577	2KA 001 378-041		
		20 223 815	2RL 007 337-031	303 223	2JA 003 231-001		
		20 223 824	1G4 003 470-031	339 729	2KA 001 386-281		
		20 223 824	2SD 001 685-211	356 823	2SA 003 014-051		
		20 223 825	2SD 001 685-218	356 824	2JA 002 661-001		
		20 223 827	1F8 007 560-051	357 947	9EL 116 607-005		
		20 223 828	9GD 856 863-001	370 693	2BA 003 022-021		
		20 223 830	2RL 007 337-011	370 694	2PS 004 361-007		
		20 223 831	2XS 950 071-031	370 694	2PG 004 361-011		
		20 223 832	2XS 955 232-001	383 055	2PG 004 361-017		
		20 223 833	2XS 005 020-011	405 235	8JA 003 526-001		
		20 223 833	2XS 005 020-017	406 961	2KA 001 622-001		
		20 223 834	9EL 950 315-001	410 663	2SA 003 057-021		
		20 223 835	2KA 003 389-061	414 129	2ZR 001 193-011		
		20 223 835	2KA 003 389-062	415 320	2ZR 002 694-001		
		20 223 836	2KA 003 389-068	415 761	2KA 001 610-001		
		20 223 837	2KA 001 386-281	419 888	2XD 003 022-061		
		20 223 837	2PS 004 361-001	419 888	2KA 003 389-061		
		20 223 838	2PS 004 361-007	419 888	2KA 003 389-062		
		20 223 838	2PS 003 748-121	427 751	2KA 003 389-068		
		20 223 839	2PS 003 748-127	433 408	8XS 113 389-001		
		20 223 840	9EL 122 772-001	433 568	2ZR 001 240-351		
		20 223 841	2PS 006 717-031	440 354	9EL 113 639-021		
		20 223 842	9EL 141 135-031	451 756	8RA 003 734-101		
		20 223 848	9EL 114 401-001	451 757	2SA 003 734-121		
		20 223 851	8KW 701 235-033	453 090	2DA 003 734-011		
		20 223 851	2XS 005 020-001	474 408	8XS 113 389-001		
		20 223 851	2XS 005 020-002	474 408	2BA 005 603-011		
		20 223 851	2XS 005 020-003	474 409	2BA 005 603-017		
		20 223 852	2KA 001 386-231	474 409	2DA 005 603-037		</

Hersteller-Nr. / HELLA-Nr.

Gegenüberstellung



Schmitz Cargobull	HELLA	Schmitz Cargobull	HELLA	Schmitz Cargobull	HELLA	Schmitz Cargobull	HELLA
060974	2SD 003 184-047	062774	2SK 340 101-001	1092434	8KW 998 602-002	1-FZELEK0167	8GH 002 090-253
060976	2PF 006 717-011	062990	8HG 006 294-051	1093	2SD 003 184-031	1-FZELEK0167	8GH 002 090-258
060977	2PS 006 717-031	063001	2JA 001 335-011	1093	2SD 003 184-037	1-FZELEK0200	1G3 005 760-001
060977	2PS 006 717-037	063002	2JA 003 232-001	1094	2SD 003 184-041	1-FZELEK0211	2NE 001 423-011
060978	2SA 006 717-001	063020	2PS 340 000-011	1094	2SD 003 184-047	1-FZELEK0366	1GB 006 213-101
060978	2SA 006 717-007	063029	9EL 950 315-031	1094480	2XA 959 790-401	1-FZELEK0366	1GB 006 213-107
060982	2PG 006 717-021	063030	9EL 950 315-061	1094480	2XA 959 790-407	1-FZELEK0423	2XS 005 020-067
060982	2PG 006 717-027	063035	9XX 340 220-021	1096708	2ZR 997 506-391	1-FZELEK0432	2PS 003 748-161
060983	2PG 006 717-021	063047	9EL 340 201-001	1100	2PF 003 014-071	1-FZELEK0432	2PS 003 748-167
060983	2PG 006 717-027	063049	9XX 340 220-001	1102	2VP 340 400-151	1-FZELEK0481	1FD 005 700-051
060984	2BM 006 692-011	063050	9XX 340 222-001	1102	2VP 340 400-157	1-FZELEK0496	1GD 003 590-701
060984	2BM 006 692-017	063051	9XX 340 223-001	1103	2VP 340 400-141	1-FZELEK0497	2SD 003 167-021
061137	8KW 701 235-033	063052	2KA 340 118-001	1103	2VP 340 400-147	1-FZELEK0498	2SD 003 167-011
061160	8GD 002 078-241	063102	8JB 001 933-031	1106070	9EL 340 203-011	1-FZELEK0501	8GA 002 073-241
061160	8GD 002 078-248	063104	9EL 101 353-001	1106071	9EL 340 203-001	1-FZELEK0501	8GA 002 073-248
061182	2BM 006 692-021	063106	9EL 150 966-001	1107386	2PF 340 825-001	1-1NBEMA0009	8HG 002 365-001
061182	2BM 006 692-027	063107	9EL 150 965-001	1109172	9HV 340 812-007	2011	8GP 002 066-121
061224	8HG 006 294-051	063113	1GD 005 700-501	1109504	9XX 340 882-001	2213974	1EA 007 108-011
061297	8GP 002 067-241	063118	1GD 005 700-501	1112421	2PG 008 645-961	2213974	1EA 007 108-017
061301	8GP 002 067-241	063392	2SK 340 101-011	1112421	2PG 008 645-967	2309	2AA 001 204-011
061307	8GM 002 092-121	063602	2XS 008 078-001	1112423	2PS 008 645-187	2407	8JA 003 526-001
061308	8GM 002 091-131	063602	2XS 008 078-007	1112424	2PS 008 645-497	2408	8GA 002 073-121
061309	8GM 002 091-141	063633	8GA 002 073-121	1112426	8KL 340 059-001	2408	8GA 002 073-123
061312	8GM 002 091-251	063633	8GA 002 073-123	1112624	4RD 933 332-061	2502	8GA 002 071-241
061320	8GH 002 090-133	063635	8GA 002 071-131	1115	2BA 003 022-021	2502	8GA 002 071-248
061320	8GH 002 090-136	063635	8GA 002 071-133	1128	2ZR 003 236-051	3253	8GP 003 594-258
061321	8GH 002 090-251	063636	8GM 002 092-121	1128	2ZR 003 236-057	3253	8GP 003 594-258
061321	8GH 002 090-253	063637	8GM 002 091-131	1133920	2VP 340 950-011	3990	8EL 856 010-001
061321	8GH 002 090-258	063686	9EL 340 201-001	1133924	2VP 340 950-021	424753	2XW 003 146-001
061323	8GP 002 068-241	063728	8JE 340 060-001	1133927	2KA 010 278-051	424753	2XW 007 146-001
061325	8GP 002 066-121	063748	2XS 955 031-001	1133932	5DS 009 552-001	444736	1G9 001 523-021
061326	8GP 002 068-121	063834	8GA 002 071-121	1138577	9XX 340 883-001	444737	8XT 002 120-001
061329	8GP 002 095-121	063834	8GA 002 071-123	1144	2SA 003 057-021	444739	1GA 007 506-021
061330	8GP 002 095-241	063857	8JE 340 060-011	1149	8GM 002 091-251	447682	9XS 027 639-001
061341	8GA 002 071-121	063973	2VA 997 113-001	1149223	8XS 340 092-011	5111	1GB 006 213-111
061341	8GA 002 071-123	064 370	2PS 008 616-011	1150	8JA 001 925-001	5111	1GB 006 213-117
061343	8GA 002 071-131	064 370	2PS 008 616-017	1150369	2PF 959 590-202	5112	9BC 993 345-001
061343	8GA 002 071-133	064006	9EL 340 208-001	1150369	2PF 959 590-207	511591	2BA 002 324-011
061348	8GA 002 072-121	064043	2DA 959 071-737	1150382	2PF 959 590-212	5370	8GP 002 095-121
061359	8GP 002 066-241	064168	8KL 340 055-021	1150382	2PF 959 590-217	5529	8GP 002 067-241
061360	8GA 002 072-241	064180	2VD 007 323-031	1150382	2PF 959 590-218	612791	1GA 005 060-001
061360	8GP 002 068-241	064541	9EL 146 838-001	1150382	2PF 959 590-237	612792	9XD 130 261-001
061361	8GA 002 071-241	064726	2NE 003 315-011	1154707	2SD 340 685-051	614299	1GA 007 506-081
061361	8GA 002 071-248	064815	2PG 340 000-121	1154731	2KA 010 278-081	618835	8KL 340 055-021
061361	8GA 002 071-261	064816	2PS 340 000-051	1156	2JA 001 364-001	64143	1G3 996 001-131
061366	8GM 002 091-241	065016	1NE 006 300-051	116060	2JA 004 531-011	65813	8GH 002 089-251
061368	8GA 002 073-241	065121	1G4 997 033-011	116062	2JA 004 531-001	65813	8GH 002 089-253
061368	8GA 002 073-248	066404	2NE 001 423-011	116070	1GA 005 060-041	65813	8GH 002 089-258
061368	8GA 002 073-251	066414	2ZR 001 423-001	116072	1G8 002 340-001	7128	5KG 007 629-011
061374	8GA 002 083-251	066417	2ZR 003 236-051	116081	8GH 002 090-251	7129	5KG 007 629-001
061376	8GA 002 071-271	066417	2ZR 003 236-057	116081	8GH 002 090-253	7226	2AB 004 532-001
061378	8GA 002 071-258	066534	4RD 933 332-061	116081	8GH 002 090-258	7385	9MK 860 255-001
061381	8GJ 002 525-251	066602	2TJ 001 633-211	1162840	2XS 011 744-051	740021	2SD 001 685-231
061381	8GJ 002 525-258	066603	2PF 001 648-161	1162842	2XS 011 744-061	740021	2SD 001 685-232
061382	8GH 002 090-251	066608	2TF 001 259-761	1162907	2VP 340 930-101	740022	2NE 001 423-011
061382	8GH 002 090-253	066611	2PF 001 259-631	116641	9GD 861 531-001	740035	2XS 950 071-031
061382	8GH 002 090-258	066612	2SA 001 259-751	1166881	2ZR 996 188-061	740599	2KA 003 389-061
061458	2SD 001 688-141	066612	2SA 001 259-757	1180234	8KA 340 864-011	740599	2KA 003 389-062
061470	9EL 113 324-001	066616	2XS 950 071-031	1188998	2PS 008 643-011	740599	2KA 003 389-068
061471	8GA 002 071-251	066622	2XS 003 168-081	1188998	2PS 008 643-017	740724	2ZR 001 423-001
061471	8GA 002 071-258	066627	2TM 003 748-011	1196	9EL 852 820-001	75 06 05	9GT 074 132-001
061591	2XW 002 897-041	066634	2PG 003 057-011	1203	8GP 002 066-241	7711	2AA 001 204-001
061591	2XW 002 897-051	066713	2KA 001 386-281	121168	9XX 340 222-001	8-0313852	8HG 006 294-021
061601	2PF 003 389-037	066713	2KA 001 386-281	121245	9XX 340 223-001	8482090	1EL 146 491-001
061611	2PF 003 014-071	0674541	9EL 146 838-001	121251	8JE 340 060-011	887237	2PS 008 645-001
061625	2XS 005 020-011	100	2ZR 001 193-011	121511	2VP 340 930-001	887237	2PS 008 645-007
061625	2XS 005 020-017	1017838	2SE 007 547-011	121512	2VP 340 930-011	910898	9XX 340 220-001
061639	2VD 005 300-551	1017838	2SE 007 547-017	1224191	5DS 009 552-011	917145	2BA 001 236-001
061651	8GP 003 594-251	1017845	2VD 007 547-181	1224333	2DA 959 071-737	933179	1A5 003 178-411
061651	8GP 003 594-258	1020747	8GD 002 078-241	1381	2XS 005 020-011	958006	1EL 340 829-031
061662	2SK 005 883-021	1020747	8GD 002 078-248	1381	2XS 005 020-017	958007	1EL 340 829-021
061663	2SK 005 883-011	1028	8RA 003 326-011	1464	8HG 006 294-021	965242	8KL 340 055-021
061694	2VP 003 567-111	1028	8RA 003 326-017	147478	9GD 859 037-001	980042	1GA 965 400-001
061695	2VP 003 567-121	1031	8GP 002 068-121	147490	8HG 005 436-011	980400	2SE 002 582-071
061695	2VP 003 567-127	1034	8KW 701 235-033	1501	9GD 856 863-001	980400	2TJ 001 633-211
061717	2PS 004 361-001	1034100	8KA 340 859-001	16062	2JA 004 531-001	980400	8GH 002 857-241
061717	2PS 004 361-007	1041	8GP 002 068-241	16070	1GA 005 060-041	980400	9EL 109 139-001
061723	2KA 001 386-281	1042260	2PS 008 645-601	16071	1G5 003 241-081	980400	9EL 114 401-031
061724	2PG 004 361-011	1042260	2PS 008 645-607	16081	8GH 002 090-133	980400	9EL 134 659-001
061724	2PG 004 361-017	1042274	2PF 340 825-001	16081	8GH 002 090-136	980400	9EL 134 660-001
061727	2SE 003 167-031	1042582	9HV 340 812-007	1619	2AB 004 532-051	980400X	9EL 114 401-031
061803	8HG 002 240-031	1043	2BA 003 014-011	1619	2AB 004 532-057	980776	1GA 005 060-041
061805	8HG 002 240-001	1043210	8GS 002 296-111	1748	2KA 001 389-101	980777	9XD 130 261-001
061806	8RA 004 412-011	1043538	2PS 008 645-797	1748	2KA 006 896-001	980902	8GP 002 095-241
061807	8RA 003 326-041	1043539	2PS 008 645-787	1748	2KA 006 896-007	980904	2SE 004 623-001
061807	8RA 003 326-047	1044	2NE 003 236-001	1751	2KA 998 523-001	980904	2SE 004 623-007
061817	2PS 006 717-061	1044276	2NE 003 236-008	1751	2KA 998 523-007	980909	2NE 003 315-011
061817	2PS 006 717-067	1044279	2VA 004 887-031	182991	8RA 003 326-011	980910	2ZR 003 315-041
061866	8GM 002 091-241	1044787	2VP 004 887-021	182991	8RA 003 326-017	980924	2JA 003 354-001
062091	2PS 003 748-161	1052498	2PS 008 645-621	183100	9EL 132 215-001	980950	2JA 001 330-001

Hersteller-Nr. / HELLA-Nr.

Gegenüberstellung



Steinbock	HELLA	Steyr	HELLA	Steyr	HELLA	Still	HELLA
000 36554	2JA 004 531-011	161.25.72.0701	9EL 855 097-001	8.125.26.060.62	2XS 005 020-017	0159673	1A3 002 850-031
00004920	9FF 900 500-001	189.73.0029	2BE 003 185-031	8.125.26.060.62	2XS 005 020-041	0159678	2BA 008 221-001
002 50761	9EL 854 912-001	2.243.72.808.9	2KA 003 389-081	8.125.26.060.62	2XS 005 020-047	0163728	2BA 008 221-007
014 397	2KA 001 389-101	2.812.51.036.01.2	2ZR 001 423-001	8.125.43.508.88	8JA 003 526-001	0170333	9EL 136 819-031
022 505	1TA 003 570-001	2.812.54.350.88.81	8JA 003 526-001	8.166.80.460.12	2XW 003 146-001	0170551	9EL 136 825-011
023 902	2BA 002 652-101	2.852.51.036.00.3	1H3 002 456-012	8.166.80.460.17	2XW 002 897-051	0170552	1SB 001 673-002
023 902	2BA 002 652-107	2904 951 M91	2JA 001 360-001	8.525.10.360.01	1GA 006 876-001	0174907	2TA 001 570-101
026 821	2SE 002 578-701	2924 342 M91	2ZR 001 240-351	8.542.95.010.012	8HG 002 240-031	0174907	1GA 007 506-001
026 821	2SE 002 578-707	2928 454 M1	2BA 001 248-001	8.125.160.601.5	2PF 001 647-031	0174907	1GA 007 506-002
026 822	2ZR 003 030-171	2949 833 M91	2BA 002 324-011	8.125.160.601.5	2PF 001 647-037	0408673	1GA 007 506-007
032 588	2SD 002 776-241	2949 834 M91	2BA 002 324-021	8.125.160.601.5	8JA 003 526-001	040881	2BA 001 227-201
032 588	2SD 002 776-247	2951 380 M91	2PF 001 634-101	8.125.160.601.5	2ZR 002 985-081	040882	2BE 003 018-011
032 869	2NE 003 030-151	2954 497 M91	2BA 002 324-001	9.910.05.820.56	9DF 112 246-001	040882	2KA 001 386-281
040 865	2KA 001 227-201	3.450.19.4	8HG 006 294-041	99.02.00.17.0706	2XT 009 098-001	040882	2BA 001 259-611
040 881	2KA 001 386-281	3061 399 M8	2BE 003 018-011	AD43-13776.50	2KA 001 610-001	040906	8GM 002 091-131
044 50800	9EL 856 010-001	3062 196 M8	9EL 887 769-001	X 842 070 990 013	2TJ 001 633-211	040906	8GP 002 067-121
045 44058	8RA 003 326-001	3062 228 M8	2BE 001 278-011	X 842 070 990 017	2SA 001 634-121	040906	8GP 002 067-123
045 44058	8RA 003 326-002	3062 229 M8	2BE 001 278-021	X 842 070 990 031	2BA 002 324-001	040906	8GP 002 067-123
045 44074	2SE 004 623-001	3065 113 M8	2SB 003 018-031	X 860 533 935 209	2BA 001 248-001	041258	2SB 001 673-002
045 44074	2SE 004 623-007	3075 726 M91	2SA 001 634-121	X 860 535 935 719	2BA 002 324-011	0500152	8GM 002 092-121
047 39236	2RL 006 846-011	3093000M91	2BE 001 259-061	X 860 535 935 720	2BA 002 324-021	0528877	2JA 343 720-021
047 39244	8HG 006 294-021	34-172-010	1GA 003 470-011	X 860 582 935 311	9GT 074 132-001	0530214	8GA 002 074-241
047 77427	2KA 004 525-001	34-173-010	2BE 003 182-101	X 860 975 910 001	2PF 001 634-101	1000640	9EL 856 010-001
048 94886	1A3 005 760-501	34-173-011	2BE 003 182-091	X 861 019 404 701	9EL 126 294-001	1001303	9EL 146 491-001
048 94886	1A3 005 760-507	34-176-060	2SD 003 182-061	X 861 019 405 490	2SD 001 679-001	1001304	9EL 119 397-001
049 74019	8JB 004 777-001	34-176-060	2SD 003 182-067	X 861 041 060 350	2ST 003 018-061	1001332	9EL 856 418-001
049 74019	8JB 004 777-002	34-176-061	2SD 003 182-051	X 861 041 060 360	2SB 003 018-031	1019001	8GJ 002 525-251
050 06227	2SB 003 014-151	34-176-061	2SD 003 182-057	X 880 000 920 645	2BA 001 240-301	1019001	8GJ 002 525-258
050 06229	8GM 002 092-241	391.76.0022	2SE 001 679-051	X 880 000 920 649	2SA 001 240-331	1273631915	9EL 136 819-031
050 06233	8GA 002 073-241	395 935 813	2JA 001 360-001	X 880 000 922 260	2SB 001 259-261	1273631916	9EL 136 825-011
050 33597	8HG 003 799-001	470563520	1GA 996 083-011	X 880 000 922 262	2PF 001 259-631	1278250124	2BA 003 022-001
050 33598	2SA 003 057-021	470563530	1GA 996 083-011			139424	9EL 126 294-101
050 35227	1GA 007 506-001	470563560	1GA 996 083-011			158039	8JA 001 921-102
050 35227	1GA 007 506-007	470563570	1GA 996 083-011			161606	8GA 006 841-241
050 48068	2BA 001 277-221	484 820 00 01	2JA 007 373-061			163731	9FF 111 606-021
050 49404	8GP 002 068-121	484 820 01 01	2ZR 003 315-041			170031	8GH 007 157-241
050 55490	1H3 002 456-012	5.207.80.212.00.0	8JA 001 909-011			170031	8GH 007 157-248
050 71410	8GD 002 078-241	5.323.84.175.29.0	2RL 008 062-111			400518	2SD 001 693-011
051 12186	2SD 001 679-001	5.323.84.175.31.0	2ZR 003 030-171			400519	9EL 950 315-031
079 39863	1GA 005 060-001	5.360.80.152.00.0	2AA 001 200-031			401307	8GP 002 067-241
087 24450	8GH 002 090-133	5.360.80.152.A0.0	2AA 001 200-021			401454	2AB 004 532-051
087 24450	8GH 002 090-136	5.360.80.152.B0.0	2AA 001 200-023			401454	2AB 004 532-057
088 82927	1GA 132 458-011	5.360.80.152.C0.0	2AA 001 200-011			402128	2BA 001 277-011
08838352	9EL 990 267-001	5.360.80.152.C0.0	2AA 001 200-012			406107	1GA 003 470-001
089 28332	9EL 856 010-001	5.373.80.247.01.0	8HG 002 365-001			406140	2AB 004 532-011
089 56800	1A3 002 850-031	5.373.80.248.01.0	1G8 002 340-011			407288	1G3 005 760-001
200 90	2SB 001 259-261	5.806.91.012.00.0	8RA 002 023-011			428041	2SB 003 014-151
447 4976	1GA 004 480-001	5.899.91.000.06.0	2ZR 003 014-091			4478410	2JA 004 192-001
454 4066	2ZR 003 014-091	5.899.91.000.10.0	1A3 002 850-001			500146	8GP 002 066-121
489 4894	8GA 002 525-251	5.899.91.000.18.0	2ZR 003 236-051			500150	8GD 002 078-241
500 35558	2SD 003 182-051	5.899.91.000.18.0	2ZR 003 236-057			500150	8GD 002 078-248
500 35558	2SD 003 182-057	5.899.91.004.03.0	2BE 002 582-031			500155	2SD 001 679-001
500 35559	2SD 003 182-061	5.899.91.004.08.0	2BA 003 236-021			500166	8JB 001 943-001
500 35559	2SD 003 182-067	5.899.91.004.08.0	2BA 003 236-027			502647	2BM 001 248-001
510 16328	2SD 343 130-227	5.899.91.008.02.0	2KA 001 378-001			504185	8GM 002 091-241
510 17429	1GA 996 361-431	5.899.91.008.04.0	2KA 001 622-001			507501	8GA 002 083-131
51078719	2SD 343 910-017	5.899.91.010.02.0	2SD 002 582-011			510694	8GA 002 083-251
51078719	2SD 343 910-027	5.899.91.010.02.0	2SD 002 582-017			511505	2SA 001 634-121
511 13392	4DM 009 492-001	5.899.91.010.03.0	2SD 002 582-021			513989	8GA 002 073-241
520 21959	2JA 006 447-001	5.899.91.010.03.0	2SD 002 582-027			513989	8GA 002 073-248
520 30617	2AB 004 532-031	5.899.91.010.04.0	2SA 003 014-051			516597	9FF 090 500-001
520 30665	8GP 002 067-241	5.899.91.010.08.0	2SA 003 236-041			518289	8GA 002 071-251
524 112	2ZR 002 985-261	5.899.91.010.08.0	2SA 003 236-048			518289	8GA 002 071-258
525 535	2VP 006 040-111	5.899.91.010.09.0	2DA 003 236-031			518293	8GA 002 073-123
525 535	2VP 006 040-117	5.899.91.010.09.0	2DA 003 236-037			518293	8GA 002 073-121
525 536	2VP 006 040-121	5.899.91.010.10.0	2NE 003 236-001			518819	8HG 002 240-001
525 536	2VP 006 040-127	5.899.91.010.10.0	2NE 003 236-008			519565	2SY 003 014-121
525 681	2VP 006 040-351	5.899.91.012.14.0	8RA 003 660-007			519566	2BA 003 014-011
525 681	2VP 006 040-357	5.900.05.800.58.0	2AA 001 200-141			519699	8GH 002 089-133
525 682	2VP 006 040-307	5.900.05.800.86.0	2AA 001 200-131			519699	8GH 002 089-136
525 682	2VP 006 040-307	5.900.05.800.87.0	2AA 001 200-151			519845	2SA 003 014-051
850 06026	8RL 002 009-021	5.920.00.125.71.0	2AA 001 200-041			520208	2SW 003 014-131
987 4533	2SD 003 182-051	6.805.80.119	9GH 096 532-001			520288	2ZR 003 014-091
987 4533	2SD 003 182-057	6.920.08.100.03	6ED 004 778-011			520580	2DA 003 014-031
988 3755	2VP 003 567-111	6.920.08.100.03	2SL 003 567-311			521604	2DA 003 014-037
		692.00.72.0701	9EL 856 418-001			521604	8GA 002 071-241
		692.00.72.0740	9EL 856 418-001			521604	8GA 002 071-248
		692.00.81.0701	9EL 122 772-001			521726	2JA 001 330-001
		69200810004	9GT 074 132-001			521726	2BA 003 014-011
		69200810005	2SK 003 567-321			521945	2ZR 003 030-171
		7.004.85.004.0	9GP 003 995-801			521996	8GP 002 095-241
		7.111.85.013.0	2BA 002 324-001			522086	8GH 002 089-251
		7.121.93.507.0	2SD 001 686-101			522086	8GH 002 089-253
		7.121.93.529.0	2BA 003 014-011			522579	2BE 003 185-031
		7.141.85.225.9	2KA 004 525-001			522722	8GH 002 090-133
		7.161.85.505.0	2JA 004 531-011			522722	8GH 002 090-136
		7.211.85.539.1	2KA 001 610-001			522980	1GD 003 590-701
		7.534.18.300.00	8HG 096 531-007			522981	8GH 002 090-253
		7.534.18.300.00	2XS 005 020-001			522981	8GH 002 090-258
		7.581.85.001	2XS 005 020-002			523034	8RA 002 023-021
		7.581.85.003.0	1GA 007 506-011			523541	2BE 003 014-251
		7.581.85.003.0	1GA 007 506-012			523541	2BE 003 014-257
		7.581.85.003.0	2BA 002 652-101			523778	2BA 003 014-111
		7.581.85.003.0	2BA 002 652-107			523895	8GP 002 067-241
		7.581.85.00					



Hersteller-Nr. / HELLA-Nr. Gegenüberstellung

Still	HELLA	Still	HELLA	Terex	HELLA	Terex	HELLA
526 208	1TA 003 570-001	95353285	1GA 007 506-012	1678566	8GP 003 594-141	3600933	8GJ 002 525-258
526077	2SE 004 623-001	954445	8GP 002 067-241	1678737	2SD 003 184-031	3600989185	9EL 146 491-001
526077	2SE 004 623-007	9740423	1GA 007 506-001	1678737	2SD 003 184-037	3603754	1GA 006 991-041
526078	2ZR 003 315-001	9740423	1GA 007 506-002	1678964	2SD 003 184-041	3625590	2NE 003 030-151
526282	1G3 005 760-041	9740423	1GA 007 506-007	1678964	2SD 003 184-047	3637367	8GJ 002 525-131
526363	2SD 003 184-031	9740443	1GA 007 506-001	1744761	1GA 005 060-001	3637367	8GJ 002 525-136
526363	2SD 003 184-037	9740443	1GA 007 506-002	1765459	2XS 005 020-011	3649689	9EL 856 416-001
526364	2SD 003 184-041	9740443	1GA 007 506-007	1765459	2XS 005 020-017	3650251	2BA 996 012-061
526364	2SD 003 184-047	9740444	1G3 005 760-221	1777384	2VP 003 567-121	365251	2BA 996 012-061
526365	2ZR 006 609-087	9740444	1G3 005 760-227	1777384	2VP 003 567-127	3665383	1AB 006 213-011
526365	2ZR 006 609-087	9740455	1GA 007 506-391	1813000001	8GP 002 068-121	3665383	1AB 006 213-027
526668	2SD 002 582-011	9740471	1GN 996 361-461	1813000002	8GP 002 067-121	3698768	2SD 001 685-307
526668	2SD 002 582-017	999025	6ED 708 919-001	1813000002	8GP 002 067-123	3708006748	8GA 002 073-241
526669	2SD 002 582-021	999038	1GA 007 506-061	1813000003	8GA 002 072-121	3708006748	8GA 002 073-248
526669	2SD 002 582-027	999039	1GA 007 506-011	1813000004	8GA 002 071-131	3708006791	2ZR 003 014-091
526786	8RA 004 412-021	999039	1GA 007 506-012	1813000004	8GA 002 071-133	3708110535	1EA 993 975-051
526868	2SK 003 567-321	999040	2BA 002 652-101	1813000005	8GA 002 073-121	3749022	1EA 993 975-057
526869	2SK 003 567-331	999040	2BA 002 652-107	1813000005	8GA 002 073-123	3749022	2AA 003 257-041
527169	1G3 005 760-201	999042	8XS 113 389-001	1813000007	8GA 002 083-131	3749022	2AA 003 257-042
527367	8RA 003 326-931	999129	9EL 118 701-001	1813000010	8GA 002 071-121	3927197	2ZR 964 169-107
527446	2JA 003 354-001	SWF	HELLA	1813000010	8GA 002 071-123	3928789	1EA 993 975-011
527885	1GA 007 506-001	300 588	2SD 001 699-061	1813000011	8GA 002 071-251	3928789	1EA 993 975-011
527885	1GA 007 506-002	300 589	2SE 001 699-071	1813000011	8GA 002 071-258	3928790	1EA 993 975-021
527885	1GA 007 506-007	611 004	4RA 965 400-001	1813000016	8GH 002 090-133	3928790	1EA 993 975-027
527975	9GH 993 984-001	Terex	HELLA	1813000016	8GH 002 090-136	3929655	2SD 001 685-277
529489	2SE 998 530-061	00053012	1G4 003 470-141	1813000019	8GA 002 071-121	3963146	2RL 007 337-021
529489	2SE 998 530-067	00053012	1G4 003 470-147	1813000019	8GA 002 071-123	3963146	2RL 008 966-001
529762	2NE 003 315-011	02112312	1GM 996 135-051	1813000021	8GP 002 095-121	3970190	2RL 006 846-001
531429	8XS 113 389-001	02112312	1GA 007 506-431	1813000022	8GJ 002 525-131	3974763	8HG 006 294-041
532456	8GD 002 078-121	02184112	8GA 002 071-121	1813000022	8GJ 002 525-136	3981604	8GH 007 157-121
532472	8GH 007 157-121	0308352	8GA 002 071-123	1813000023	8GP 002 066-241	3981604	8GH 007 157-126
532472	8GH 007 157-126	0308352	2AA 001 200-041	1813000025	8GP 002 067-241	3990058	1EA 990 185-021
534115	2SE 003 184-011	0309762	2AA 001 200-131	1813000026	8GP 002 068-241	3990069	9EL 990 186-001
534454	2SD 343 130-157	0309773	2AA 001 200-141	1813000027	8GA 002 071-248	448555	9EL 111 647-001
534454	2SD 343 130-167	0309784	2AA 001 200-141	1813000028	8GA 002 071-248	448646	8GM 002 092-121
5419492	8GH 002 090-253	0309955	8GP 002 068-121	1813000028	8GA 002 071-133	448920	2KA 001 386-261
5419492	8GH 002 090-253	0313213	2SB 001 301-021	1813000028	8GA 002 071-133	4691694	2JA 003 354-001
5419492	8GH 002 090-258	0313235	8RA 002 020-051	1813000028	8GA 002 071-251	4693641	8HG 006 294-011
608458	1GA 007 506-001	0313279	8GA 002 071-131	1813000028	8GA 002 071-258	4695427	2SE 002 578-701
608458	1GA 007 506-002	0313279	8GA 002 071-133	1813000029	8GA 002 072-241	4695427	2SE 002 578-707
608458	1GA 007 506-007	0335162	1S3 001 117-041	1813000030	8GP 002 095-241	5050022271	2RL 007 337-051
634743	1GA 007 506-431	0335195	2SD 001 679-001	1813000033	8GP 003 594-141	5050022279	2RL 008 060-101
651399	1GM 996 134-081	0335264	2AB 001 208-001	1813000035	8GH 002 090-133	5050022280	2XD 012 160-801
656973	1GM 996 134-081	0335311	8GM 002 078-121	1813000035	8GH 002 090-136	5050022294	2RL 006 846-001
656974	1GM 996 134-081	0335333	8GM 002 091-121	1813000039	8GH 008 357-001	5050022295	2RL 006 846-011
657557	1GM 996 134-081	0335334	8GM 002 091-131	1813000040	8GH 002 090-251	5050022300	2XD 010 311-011
709580	1GM 996 134-071	0335355	8GP 002 068-131	1813000040	8GH 002 090-253	5050093090	8JA 003 526-001
709581	1GM 996 134-071	0335366	8GP 002 066-121	1813000040	8GH 002 090-258	5050247310	4RD 933 332-061
709582	1GM 996 134-071	0335731	9EL 113 324-001	1813000101	8GM 002 092-121	5050286100	8JB 001 943-001
709583	1GM 996 134-081	0337846	2SD 001 685-211	1813000201	8GP 002 066-121	5050590500	2AA 001 200-151
719846	1GM 996 134-081	0337846	2SD 001 685-218	1814000004	8GM 002 091-131	5050590510	2AA 001 200-131
719847	1GM 996 134-081	0337846	2BA 001 227-211	1814000005	8GM 002 091-121	5050590520	2AA 001 200-141
719848	1GM 996 134-081	0341693	2AA 001 200-151	1814000008	8GM 002 092-241	5050590530	2AA 001 200-041
719849	1GM 996 134-081	0341740	8GH 002 089-133	1814000010	8GA 002 072-241	5050651209	8JD 008 151-051
7916291272	4RA 965 400-001	0350467	8GH 002 089-136	1814000011	8GM 002 092-121	530658344	8RA 003 326-041
7919052705	2ZR 003 315-041	0350467	8GH 002 089-251	1814000201	8GP 002 066-121	530658344	8RA 003 326-047
7919500941	8GA 002 071-241	0353471	8GH 002 089-253	22581012	1GA 007 506-491	5350246805	8KW 701 235-033
7919500941	8GA 002 071-248	0353471	8GH 002 089-258	2260031	1G4 003 470-051	5350246882	1EA 993 975-091
7919500953	8GP 002 067-121	0353471	8GP 002 068-241	2611752	2BA 001 259-611	5350246882	1EA 993 975-097
7919500953	8GP 002 067-123	0353482	8GP 002 066-241	2611752	2BA 001 259-618	5350246883	1EA 993 975-101
7919500971	8GM 002 092-121	0353493	8GM 002 092-241	2622026	9EL 118 701-001	5350246883	1EA 993 975-107
7919518925	8GJ 002 525-131	0353506	8GP 002 095-121	2622051	9EL 118 700-001	535024690	1EA 993 975-091
7919518925	8GJ 002 525-136	0353573	8GA 002 073-241	2626179	2BA 002 652-111	535024690	1EA 993 975-097
7919518926	8GJ 002 525-251	0356894	8GA 002 073-248	2626179	2BA 002 652-117	535024691	1EA 993 975-101
7919518926	8GJ 002 525-258	0356894	9EL 126 294-001	2626191	2BA 002 652-121	535024691	1EA 993 975-107
7919564920	8GA 002 073-121	0363780	8GP 002 067-123	2626191	2BA 002 652-127	5350249809	2KA 003 389-061
7919564920	8GA 002 073-123	0377300	8GP 002 067-123	2654651	2JA 003 231-001	5350249809	2KA 003 389-068
7919564945	8GH 002 090-133	0377300	9AD 104 328-001	2655152	8RA 002 016-121	5350249809	2KA 003 389-068
7919564945	8GH 002 090-136	0378732	8GA 002 073-123	2655174	8HG 002 240-031	5350282800	2SR 001 301-021
7919564946	8GH 002 090-136	0385753	9EL 119 614-031	2670719	2SA 001 259-751	5350537595	2ZR 959 820-601
7919564946	8GH 002 090-251	0388449	8XS 113 389-001	2670719	2SA 001 259-757	5350568359	2VP 006 040-111
7919564946	8GH 002 090-253	0388450	8GA 002 073-121	2670719	2JA 001 357-012	5350568359	2VP 006 040-117
7919564946	8GH 002 090-258	0388450	8GA 002 073-123	2670719	1EA 007 108-011	5350568359	2RL 008 060-111
7919564958	8GP 002 067-241	0396507	8GA 002 073-123	2670719	1EA 007 108-017	5350568359	2RL 008 060-111
7919564970	8GM 002 091-251	0401969	9EL 119 614-031	2670719	1EA 007 108-021	5350568359	2KA 001 389-101
7919564982	8GM 002 092-241	0401970	8GH 002 091-241	2670719	1EA 007 108-027	5350636411	9EL 118 614-011
7919564985	8GA 006 841-121	0409672	8GH 002 090-133	2670719	1AA 143 897-011	5350637500	1G5 003 241-021
7919564985	8GA 006 841-123	0409672	8GH 002 090-136	2670719	2PS 004 361-001	5350637510	8GH 002 090-136
7919564997	8GA 002 073-241	0413474	8GH 002 093-251	2670719	2PS 004 361-007	5350637510	8GD 120 670-001
7919564997	8GA 002 073-248	0413601	8GM 002 091-251	2670719	2JA 001 357-002	5350637535	9HG 002 365-001
7919651001	2JA 343 720-111	0413602	8GM 002 091-251	2670719	8GH 002 090-251	5350637535	8HG 006 294-091
7919651005	2AB 004 532-011	0416944	8RA 002 016-121	3000451550	8GH 002 090-253	5350637535	8HG 006 294-031
8004902	2XS 950 071-031	0417887	8GA 002 071-251	3000451550	8GH 002 090-258	5350637541	8JB 850 434-011
8007454	2JA 007 372-011	0417887	8GA 002 071-258	3511850601	2SD 001 680-271	5350637543	9GH 096 532-001
8007454	8GA 002 073-241	0418457	8GA 002 071-241	3511850602	2SD 001 680-281	5350637548	8HG 006 294-021
8011488	8GA 002 073-248	0428017	8GP 002 095-241	3512946M91	1GB 996 102-101	5350637548	9GH 993 984-001
8013147	9EL 088 150-001	0449283	2KA 001 616-001	3530658675	1GA 006 991-041	5350637550	2BA 002 652-121
8013148	8GH 002 090-251	0458717	8JA 001 909-011	3600133056	6EG 001 567-041	5350637550	2BA 002 652-127
8013148	8GH 002 090-253	0469210	8KW 701 235-033	3600135099	8JB 001 943-001	5350637550	2BA 002 652-107
8013148	8GH 002 090-258	0865505	8JA 001 930-001	3600135226	8JA 003 526-001	5350637550	2BA 002 652-117
8013159	2BA 001 259-611	0865550	8JA 001 939-061	3600136001	2AA 001 200-131	5350637560	2BA 002 652-111
8013159	2BA 001 259-618	0870693	1G3 996 001-301	3600136005	2SB 001 240-311	535	

Hersteller-Nr. / HELLA-Nr.

Gegenüberstellung



Terex	HELLA	Terex	HELLA	Trifa	HELLA	Trifa	HELLA
5350642358	8JB 001 933-031	6026426	2TA 964 169-061	00521-011	8GD 008 898-061	02749-011	8GA 007 997-272
5350650400	2SB 003 014-151	6026426	2TA 964 169-067	00523-011	8GD 002 084-131	02750	8GA 007 997-191
5350650450	2BA 003 014-011	6026428	2BA 964 169-011	00528-011	8GD 002 084-151	02750-011	8GA 007 997-191
5350650470	8RA 003 326-001	6026428	2BA 964 169-017	00529	8GD 008 897-121	02751	8GA 007 997-201
5350650470	8RA 003 326-002	6026429	2DA 964 169-001	00529-011	8GD 008 897-121	02751-011	8GA 007 997-201
5350650490	2SD 006 040-031	6026429	2DA 964 169-007	01102-011	8GP 002 068-241	03381-011	8GD 002 078-121
5350650490	2SD 006 040-037	6029864	1G3 996 001-301	01122-011	8GP 002 067-241	03382-011	8GD 002 078-241
5350650495	2SD 006 040-041	60491840	1G8 002 340-001	01204-011	8GM 002 094-241	03391-011	8GD 004 772-121
5350650500	8RL 002 009-021	6057261	1GA 996 142-011	01204-011	8GM 002 092-241	03391-505	8GD 004 772-123
5350650505	2NE 003 030-151	6081142	1GB 996 080-011	01221-011	8GM 002 091-141	03831-011	8GA 006 841-121
5350654815	1AD 996 018-001	6090079408	8KB 990 299-011	01222-011	8GM 002 091-261	107	8GP 002 066-121
5350654820	1G3 996 001-271	6092414	2JA 003 354-031	01223-011	8GM 002 091-251	109	8GP 002 066-241
5350657810	2X5 005 020-001	6101560M91	1GB 996 080-107	01231-011	8GM 002 091-121	1102	8GP 002 068-241
5350657810	2X5 005 020-002	6131525	2SD 344 100-101	01232-011	8GM 002 091-241	112	8GP 002 068-131
5350657810	2X5 005 020-003	6131526	4DM 009 492-001	01241-011	8GM 002 091-181	1122	8GP 002 067-241
5350657815	2X5 950 071-031	6161265	8RA 003 734-101	01304-011	8GA 002 071-241	11655-011	8GH 002 089-501
5350658332	2SB 009 362-041	6162076	9XD 130 261-001	01305-011	8GA 002 071-251	11658-011	8GH 002 090-481
5350658333	9XD 161 119-007	6174691	2XD 011 557-101	01314-011	8GA 002 071-361	117	8GP 002 068-121
5350658334	2BA 009 001-191	6174692	2XD 011 557-111	01354-011	8GA 002 072-241	120	8GP 002 067-061
5350658342	8RA 003 326-031	7503076	9GH 993 984-001	01381-011	8GA 002 073-241	1202	8GM 002 094-241
5350658343	8RA 003 326-031	7700165	1GA 996 161-121	01391-011	8GA 002 074-241	1204	8GM 002 092-241
5350658344	8RA 003 326-041	7700168	1G0 996 176-131	01425-011	8GA 002 083-251	121	8GP 002 067-121
5350658352	8RA 002 016-111	7700168	1G0 996 176-137	01526-011	8GD 002 084-251	1215	8GM 002 091-251
5350658355	8RA 004 412-011	7700221	1BA 996 261-021	01600	8GA 007 997-101	1221	8GM 002 091-141
5350658357	8RA 004 412-021	8000-1913	2SD 003 182-051	01600-011	8GA 007 997-101	1222	8GM 002 091-261
5350658359	2VP 006 040-111	8000-1913	2SD 003 182-057	01602	8GA 007 997-111	1223	8GM 002 091-251
5350658359	2VP 006 040-117	8000-1914	2SD 003 182-061	01602-011	8GA 007 997-111	1231	8GM 002 091-121
5350658360	9EL 136 825-001	8000-2090	2SD 003 182-067	01607-011	8GH 007 157-121	1232	8GM 002 091-241
5350658361	2VP 006 040-121	8000-2090	2AA 001 200-011	01607-250	8GH 007 157-913	1241	8GM 002 091-181
5350658361	2VP 006 040-127	8000-3286A	9EL 118 614-021	01607-275	8GH 007 157-941	1304	8GA 002 071-241
5350658362	9EL 136 825-011	8000-3287	8000-3287	01607-293	8GH 007 157-901	1305	8GA 002 071-251
5350658365	9EL 146 491-001	8012700	8GH 006 294-011	01617-011	8GH 007 157-241	1354	8GA 002 072-241
5350658370	2VP 006 040-301	8013964	8GA 007 997-081	01617-251	8GH 007 157-931	1381	8GA 002 073-241
5350658370	2VP 006 040-307	8020551	1G0 996 176-041	01617-51	8GH 007 157-931	1391	8GA 002 074-241
5350658372	2VP 006 040-351	8020850	2BA 009 001-001	01621-011	8GH 005 636-121	1425	8GP 002 083-251
5350658372	2VP 006 040-357	8020850	2BA 009 001-061	01623-011	8GH 005 635-121	150	8GP 002 096-061
5350658376	2SD 001 685-231	8020851	2SB 009 001-061	01640	8GH 002 473-191	1526	8GD 002 084-251
5350658376	2SD 001 685-232	8026410	2SB 009 001-067	01642-011	8GH 007 643-121	1607	8GH 007 157-121
5350658655	2RL 008 060-111	8026410	1GA 996 461-747	01644-011	8GH 008 417-012	1617	8GH 007 157-241
5350658660	1G3 003 710-021	8027148	2GD 010 311-021	01646-011	8GH 002 857-241	1621	8GH 005 636-121
5350658661	9DS 121 707-001	8131027	8GD 002 078-241	01647-011	8GH 005 635-161	1623	8GH 005 635-121
5350658670	1GA 003 470-051	8301299	8GM 002 078-248	01649-011	8GH 005 636-201	1639	8GH 002 473-151
5350658675	1GA 006 991-041	8302995	8GM 002 092-241	01653-011	8GH 002 090-271	1641	8GH 002 473-132
5350658680	1GA 006 991-051	8303007	8RL 959 820-601	01656-011	8GH 002 089-251	1642	8GH 007 643-121
5350658682	1GA 005 060-041	8303015	2RL 002 009-021	01658-504	8GH 002 090-136	1644	8GH 008 417-012
5350658684	1GA 996 142-011	8303015	1GA 996 142-311	01659-011	8GH 002 090-251	1646	8GH 002 857-241
5350658686	2RL 008 183-101	8303025	2JA 003 236-357	01661-011	8GJ 002 525-131	1656	8GH 002 089-251
5350658692	2ZR 959 820-601	8305939	1GA 996 192-001	01661-242	8GJ 002 525-913	1659	8GH 002 090-251
5350658701	2BE 002 582-031	8801449	2KA 003 389-061	01661-275	8GJ 002 525-913	1702	8GA 007 997-011
5350659100	2BE 003 014-251	8801449	2KA 003 389-062	01661-504	8GJ 002 525-971	1702	8GP 002 095-121
5350659125	2BE 003 014-257	8801449	2KA 003 389-068	01661-504	8GJ 002 525-136	1703	8GP 938 026-001
5350659125	2SE 002 578-701	8801455	8HG 006 294-031	01662-011	8GJ 002 525-136	1704	8GP 002 095-241
5350659125	2SE 002 578-707	8801456	9GH 993 984-001	01662-251	8GJ 002 525-251	1712	8GP 003 594-141
5350659170	1AB 004 231-001	8801464	8RA 003 326-031	01666-011	8GJ 002 525-941	1724	8GP 003 594-241
5350660900	1AB 003 177-071	8801467	9XD 990 298-001	01666-011	8GJ 004 173-121	1732	8GP 003 594-121
5350660900	9BG 127 426-001	D6341724	1GM 996 134-061	01667-011	8GJ 003 133-242	1734	8GP 003 594-251
5350660910	1AB 006 213-011	T100155	8JB 004 777-001	01702-011	8GP 002 095-121	1781	8GA 008 892-002
5350660910	8GD 002 078-241	X0341709	1G9 001 523-021	01703-011	8GP 938 026-001	1791	8GD 008 893-002
5350660910	8GD 002 078-248	Timberjack	HELLA	01704-011	8GP 002 095-241	202	8GM 002 094-121
5350660912	8GJ 002 525-251	51210102220	1GA 006 991-041	01705	8GA 007 997-181	204	8GM 002 092-121
5350660912	8GJ 002 525-258	F023711	1GA 006 991-041	01705-011	8GA 007 997-181	21122	8GP 002 067-261
5350660915	1AA 004 109-041	F024607	1AB 006 213-001	01712-011	8GP 003 594-141	2122	8GP 002 067-261
5350660920	1AA 143 897-011	F034891	1GA 998 532-011	01716-011	8GA 008 246-001	21304	8GA 002 071-261
5350660922	1EA 007 108-021	F038788	1GA 007 506-001	01724-011	8GP 003 594-241	21304-011	8GA 002 071-261
5350660922	1EA 007 108-027	F038788	1GA 007 506-002	01725	8GA 008 901-241	21305	8GA 002 071-271
5350660923	9EL 113 639-021	F038788	1GA 007 506-007	01725-011	8GA 008 901-241	21305-011	8GA 002 071-271
5350660924	1EA 007 108-011	F038788	1GA 007 506-011	01732-011	8GP 003 594-121	21381	8GA 002 073-251
5350660924	1EA 007 108-017	F038788	1GA 007 506-012	01734-011	8GP 003 594-251	21381-011	8GA 002 073-251
5350660927	9EL 990 186-001	F062785	1GA 998 534-011	01781-011	8GD 008 892-002	21656-011	8GH 002 089-361
5350660949	9XR 855 975-001	Toyota	HELLA	01791-011	8GD 008 893-002	21661	8GJ 002 525-301
5350660950	8GH 007 157-121	19883	1N0 008 582-001	02002	8GS 007 949-261	21661-011	8GJ 002 525-301
5350660950	8GH 007 157-126	19883	1N0 008 582-007	02002-11-19-5001	8GS 007 949-261	21662	8GJ 002 525-281
5350660951	1EA 990 185-021	300242	9GH 158 051-007	02004	8GS 007 001-151	21662-011	8GJ 002 525-281
5350661210	1GA 005 060-001	DYX00-99532	1F3 161 825-071	02008-011	8GS 007 001-151	221	8GM 002 091-131
5350661215	1GA 007 506-011	DYX00-99535	2SB 009 001-401	02008	8GH 008 356-121	2706	8GA 007 997-011
5350661215	1GA 007 506-012	DYX00-99536	2BA 009 001-411	02009	8GH 008 356-121	2714	8GA 007 997-021
5350661216	1GA 995 506-021	DYX00-99537	8JD 156 150-807	02011	8GH 008 357-001	2719	8GA 007 997-041
5350661220	1GB 006 213-101	DYX00-99538	8BL 162 581-802	02011-011	8GH 008 358-121	2720	8GA 007 997-061
5350661220	1GB 006 213-107	DYX00-99654	8GS 007 949-261	02012-011	8GH 008 358-121	2721	8GA 007 997-001
5350661225	1GA 007 506-001	DYX00-99655	8GS 009 028-111	02013-011	8GH 008 358-241	2725	8GA 007 997-071
5350661225	1GA 007 506-002	DYX00-99656	8JD 156 151-807	02013-011	8GJ 008 837-121	2726	8GA 007 997-051
5350661225	1GA 007 506-007	TD400--19883-00	1N0 008 582-001	02027	8GJ 008 837-121	2730	8GA 007 997-081
5350661226	1GA 998 534-491	TD400--19883-00	1N0 008 582-007	02027-011	8GH 008 991-021	2732	8GA 007 997-011
5350661227	1GA 007 506-011	TD400-19883-0000P	1N0 008 582-001	02028	8GH 008 991-021	2749	8GA 007 997-272
5350661227	1GA 007 506-012	TD400-19883-0000P	1N0 008 582-007	02028-011	8GH 008 991-031	304	8GA 002 071-121
5350661227	1GA 996 142-311	TD400-19883-0000P	1N0 008 582-007				

Hersteller-Nr. / HELLA-Nr.

Gegenüberstellung



Volkswagen	HELLA	Volkswagen	HELLA	Volvo	HELLA	Volvo	HELLA
KDWHLO9028	2BA 001 277-021	KDWHLO9590	8GA 002 073-241	1 438 529 1	2VA 343 640-117	2 073 216 8	8JA 003 526-001
KDWHLO9029	2BA 001 277-011	KDWHLO9590	8GA 002 073-248	1 438 529 2	2VP 343 640-081	2 073 752 4	2JA 003 231-001
KDWHLO9031	9EL 852 061-001	KDWHLO9591	8GH 002 089-251	1 438 529 2	2VP 343 640-087	2 076 848 9	2XS 005 020-011
KDWHLO9033	2BA 003 022-021	KDWHLO9591	8GH 002 089-253	1 438 796 5	2VP 343 640-091	2 076 848 9	2XS 005 020-017
KDWHLO9044	8GP 002 068-241	KDWHLO9591	8GH 002 089-258	1 438 796 5	2VP 343 640-097	2 084 700 2	8JB 004 777-001
KDWHLO9045	6ZE 001 759-071	KDWHLO9598	9EL 860 743-001	1 438 796 7	2VA 343 640-207	2 084 700 2	8JB 004 777-002
KDWHLO9046	6ZE 001 759-051	KDWHLO9599	9EL 860 743-011	1 443 210 0	8JB 004 777-001	2 087 712 9	9GD 159 740-007
KDWHLO9050	6ED 004 778-011	KDWHLO9601	9GD 861 531-001	1 443 210 0	8JB 004 777-002	2 088 426 7	1N0 008 582-011
KDWHLO9053	2RL 007 900-001	KDWHLO9611	8GH 002 173-132	1 452 913 7	8HG 006 294-031	2 088 426 7	1N0 008 582-017
KDWHLO9054	9XD 861 995-801	KDWHLO9639	2VA 006 040-291	1 455 469 4	8HG 990 368-001	2 089 175 2	2SA 008 405-011
KDWHLO9057	2RL 007 900-201	KDWHLO9640	2VP 006 040-301	1 455 469 4	8HG 990 368-007	2 089 175 2	2SA 008 405-017
KDWHLO9064	2AB 001 208-001	KDWHLO9640	2VP 006 040-307	1 500 714	9EL 110 013-001	2 089 175 2	2SB 008 405-091
KDWHLO9066	2AA 001 204-011	KDWHLO9654	2RL 007 337-011	1 500 715	9EL 110 014-001	2 093 964 5	2SA 008 405-011
KDWHLO9068	2JA 001 364-001	KDWHLO9659	2JA 001 357-002	1 500 755	9EL 092 435-011	2 093 964 5	2SA 008 405-017
KDWHLO9071	1G5 003 241-021	KDWHLO9667	8JA 001 925-001	1 501 357	9GD 102 484-001	2 097 021 0	2JA 003 354-001
KDWHLO9073	2JA 003 231-001	KDWHLO9674	2BA 002 324-011	1 501 357	2JA 001 360-001	2 107 111 6	9XB 152 977-001
KDWHLO9074	2AB 004 532-001	KDWHLO9675	2BA 002 324-021	1 507 994	2BA 002 324-011	2 107 131 4	5DV 007 810-171
KDWHLO9078	8GA 002 074-121	KDWHLO9681	2JA 001 331-011	1 507 995	2BA 002 324-021	2 107 996 2	1BL 008 193-172
KDWHLO9083	8GM 002 091-131	KDWHLO9683	2RL 008 366-021	1 507 127 2	2PF 008 405-051	2 116 600 9	2XA 959 790-041
KDWHLO9086	2BA 003 022-001	KDWHLO9684	2RL 008 366-031	1 507 127 2	2PF 008 405-057	2 116 600 9	2XA 959 790-047
KDWHLO9087	2JA 003 354-001	KDWHLO9690	9MM 862 358-801	1 507 127 7	2BA 008 221-001	2 128 602 7	2JA 343 720-121
KDWHLO9088	9AR 120 266-001	KSP 941 675	9GH 152 654-007	1 507 127 7	2BA 008 221-007	2 129 903 3	1AL 009 997-041
KDWHLO9089	8GA 002 083-131	KSP 941 751	1BL 008 194-001	1 507 128 0	9XB 161 749-007	2 129 903 3	8JD 156 151-807
KDWHLO9099	8JA 003 526-001	KSP 941 751 A	1BL 008 194-007	1 507 128 9	1K0 008 191-001	2 129 903 6	8JA 746 184-022
KDWHLO9100	2AA 001 201-011	KSP 941 751 A	1BL 008 193-001	1 507 128 9	1K0 008 191-007	2 138 622 3	8KA 157 425-007
KDWHLO9102	2RL 008 061-001	KSP 941 781	1BL 008 192-007	1 509 316	2SE 001 688-151	2 139 121 7	9GH 158 051-007
KDWHLO9115	8HG 854 516-001	KSP 941 781	1K0 008 193-011	1 509 317	2SD 001 688-141	2 146 447 0	1BL 247 042-010
KDWHLO9116	2AA 001 200-041	KSP 941 781 A	1K0 008 192-017	1 509 319	2SE 001 688-161	2 146 447 0	1BL 247 042-017
KDWHLO9129	8JB 004 777-001	KSP 941 781 A	1K0 008 191-001	1 512 294 0	1BL 247 042-011	2 146 447 3	1K0 247 043-021
KDWHLO9131	8JB 004 777-002	KSP 941 781 A	1K0 008 191-007	1 512 294 0	1BL 247 042-017	2 146 447 3	1K0 247 043-027
KDWHLO9132	1GA 007 506-011	KSP 945 225	2SD 964 169-411	1 512 294 2	1K0 247 043-021	2 146 470	2SW 003 014-131
KDWHLO9133	1GA 007 506-012	KSP 945 226	2SD 964 169-401	1 512 294 2	1K0 247 043-027	2 174 120	2RL 008 060-111
KDWHLO9134	8KB 990 299-001	KSP 945 227 A	2SB 964 169-531	1 520 119 7	ZZR 996 012-111	2 183 430 0	8GP 002 095-121
KDWHLO9134	8GH 002 090-133	KSP 945 227 A	2SB 964 169-537	1 522 338 8	2VP 343 640-267	2 193 480	9EL 118 633-001
KDWHLO9136	8GH 002 090-136	KSP 945 351	2PF 003 563-151	1 522 338 9	2VP 343 640-277	2 230 900	9EL 115 003-011
KDWHLO9136	2SD 001 679-001	KSP 947 101	2XM 004 444-001	1 522 397 2	4DN 009 492-101	2 263 770	2JA 001 330-001
KDWHLO9139	2DA 003 014-031	KSP 953 351	2BM 003 553-111	1 565 598	8JA 001 915-001	2 263 770	2JA 001 330-007
KDWHLO9139	2DA 003 014-037	KSP 953 353 A	2BA 964 169-501	1 566 887	ZZR 001 423-001	2 281 010	9GH 096 532-001
KDWHLO9151	2XW 003 146-001	KSP 953 353 A	2BA 964 169-507	1 566 888	9SE 106 588-001	2 283 441	1AE 003 427-021
KDWHLO9157	2PS 962 964-031	N 017 738 2	8GP 002 078-121	1 576 963	2NE 001 423-011	2 289 665	9EL 146 911-001
KDWHLO9161	2PS 962 964-037	N 105 296 01	8GP 005 376-001	1 577 794	2KA 001 386-281	2 290 000	1AB 003 177-071
KDWHLO9161	8ER 855 097-001	N 903 505 01	8GP 938 026-001	1 578 682	9GH 096 532-001	2 800 581	1EA 007 108-011
KDWHLO9172	1GA 996 142-041	N 10320101	8GH 007 157-121	1 587 794	2KA 001 386-281	2 800 581	1EA 007 108-017
KDWHLO9200	8HG 116 741-801	N 10320101	8GH 007 157-126	1 620 476	2SL 005 883-031	2 800 582	1EA 007 108-021
KDWHLO9201	2XS 950 071-031	N 102 564 01	8GA 006 841-121	1 620 477	2SK 005 883-021	2 800 582	1EA 007 108-027
KDWHLO9204	1G8 002 340-011	N 102 564 01	8GA 006 841-123	1 620 478	2SK 005 883-011	2 800 822	2SD 002 776-231
KDWHLO9205	8XT 002 120-001	N0177173	8GP 002 067-241	1 620 479	2SL 005 883-041	2 800 822	2SD 002 776-237
KDWHLO9206	2JA 004 192-001	N0177175	8GP 002 067-241	1 620 480	9EL 135 548-001	2 800 823	2SD 002 776-241
KDWHLO9209	2BA 001 227-201	N10 445 701	8GS 007 949-261	1 622 287 5	2RL 010 979-001	2 800 823	2SD 002 776-247
KDWHLO9210	8GM 002 091-121	N47 82 00 525	2ZR 001 193-011	1 699 837	8GA 002 083-251	2 801 243	2JA 006 447-251
KDWHLO9216	2BA 003 236-021	Z 010 549 TE	2AB 004 532-021	1 1018 994	1H3 002 456-012	2 801 243	1GA 006 876-001
KDWHLO9216	2BA 003 236-027	Z 052 531	1BL 005 740-091	1 1039 155	2SE 002 578-701	2 801 244	1A5 003 178-411
KDWHLO9217	8JA 001 915-001	Z 052 532	1BL 005 740-101	1 1039 155	2RL 002 578-707	2 804 477	2JA 006 487-261
KDWHLO9223	2AA 001 200-131	Z052551007	2PS 008 138-821	1 1039 399	2RE 006 846-011	2 804 478	2VP 006 040-111
KDWHLO9224	2AA 001 200-151	Z052551018	2PS 008 138-801	1 1039 400	8JB 850 434-011	2 804 478	2VP 006 040-117
KDWHLO9225	2AA 003 257-041	Z052551041	2PS 008 138-811	1 1039 553	2SE 002 578-701	2 804 479	2VP 006 040-121
KDWHLO9225	2AA 003 257-042			1 1039 553	2SE 002 578-707	2 804 479	2VP 006 040-127
KDWHLO9230	2AA 001 204-001	Volvo	HELLA	1 1087 193	2JA 003 354-001	2 804 482	1GA 007 506-011
KDWHLO9233	8JA 001 921-102	020002290000	1AB 003 177-071	1 1087 194	2BA 001 259-618	2 804 482	1GA 007 506-017
KDWHLO9236	8GM 002 092-121	020004374275	2SD 002 776-241	1 1087 505	2SA 001 259-751	2 808 249	1EA 993 975-011
KDWHLO9246	6ED 004 778-001	020004374275	2SD 002 776-247	1 1103 094	2SA 001 259-757	2 808 249	1EA 993 975-017
KDWHLO9253	8GM 002 094-121	030005050011	2ZR 996 012-111	1 1103 094	1BL 007 834-007	2 808 250	1EA 993 975-021
KDWHLO9263	9GD 856 863-001	030005050011	8GH 002 089-133	1 1103 094	1KL 007 834-027	2 808 250	1EA 993 975-027
KDWHLO9309	9XR 855 975-001	030005050032	8GH 002 089-136	1 1103 094	1BL 008 193-011	2 808 251	1EA 993 975-051
KDWHLO9310	8GH 002 089-133	030005050032	8GA 002 073-121	1 1103 094	1BL 008 193-017	2 808 252	1EA 993 975-057
KDWHLO9310	8GH 002 089-136	030005050038	8GA 002 073-123	1 1103 094	1BL 008 193-017	2 808 252	1EA 993 975-061
KDWHLO9320	9EL 856 010-001	030005050038	8GJ 002 525-131	1 1103 094	1K0 008 191-041	2 808 252	1EA 993 975-067
KDWHLO9327	2JA 004 531-001	030005050038	8GJ 002 525-136	1 1103 094	1K0 008 191-047	2 811 040	9GH 993 988-007
KDWHLO9329	2AB 004 532-021	030005170050	2VP 006 040-121	1 1200 915	2JA 006 487-347	2 813 699	4RA 003 530-051
KDWHLO9402	4RA 965 400-001	030005170050	2VP 006 040-127	1 1206 183	9GH 993 984-001	2 813 715	8HG 006 294-011
KDWHLO9412	2XM 004 444-001	030005170062	2SD 003 182-051	1 1706 496	9GH 116 966-011	2 900 219	1AA 113 639-021
KDWHLO9426	2SA 003 014-051	1 103 907 8	2SD 003 182-057	1 1706 496	9BG 993 345-001	2 902 033	9EL 143 897-011
KDWHLO9427	2BA 003 014-011	1 103 907 8	2PG 004 361-011	1 1881 088	1EA 993 975-091	2 903 491	9EL 137 308-001
KDWHLO9430	1G4 003 470-031	1 112 207 0	2PG 004 361-017	1 1881 088	1EA 993 975-097	2 903 856	9EL 136 825-001
KDWHLO9447	1TA 003 570-101	1 114 775 6	9EL 856 416-011	1 1882 263	1EA 993 975-101	2 903 858	9EL 136 825-011
KDWHLO9458	2XS 005 020-001	1 114 775 6	2KA 003 389-061	1 1882 263	1EA 993 975-107	2 906 779	8GH 007 157-241
KDWHLO9458	2XS 005 020-002	1 114 775 6	2KA 003 389-062	1 1994 484	9EL 856 416-001	2 906 779	8GH 007 157-248
KDWHLO9458	2XS 005 020-003	1 122 802	2KA 003 389-068	1 1994 484	9XR 854 840-001	2 907 234	1EA 990 185-021
KDWHLO9460	8HG 006 294-031	1 130 593 7	8HG 002 365-001	1 1998 512	9EL 859 020-001	2 907 237	9EL 990 186-001
KDWHLO9461	2XW 002 897-051	1 130 593 7	2BA 002 324-011	1 122 00090	1GA 006 991-071	20 379 338	9XB 136 202-005
KDWHLO9475	8GP 002 095-241	1 130 593 8	2BA 002 324-021	1 19 021	8GM 002 092-121	20 453 686	1FB 007 892-011
KDWHLO9482	2RL 008 366-021	1 130 593 9	2PF 001 259-611	14 002 010	1BL 007 834-047	20 453 766	1NB 007 892-001
KDWHLO9487	2RL 007 337-121	1 130 788 0	8GA 002 083-131	14 002 010			



Hersteller-Nr. / HELLA-Nr.

Gegenüberstellung

Volvo	HELLA	Volvo	HELLA	Volvo	HELLA	Volvo	HELLA
20004374284	8GH 002 089-133	437 428 1	2SA 001 259-757	7 036 051 3	1BL 008 194-027	VOE4785122	2SD 002 582-027
20004374284	8GH 002 089-136	460 059	2KA 001 389-101	7 036 051 4	1KO 008 192-027	VOE6238300	9EL 113 639-021
20004374288	1AE 004 234-001	5 050 003 1	8GA 002 071-131	7 036 054 6	2XS 008 078-001	Volvo Trucks	
20004374292	2DA 996 012-041	5 050 003 1	8GA 002 071-133	7 036 054 6	2XS 008 078-007	1 103 907 8	2PG 004 361-011
20004374312	2XS 005 020-001	5 050 032	8GA 002 073-121	7 036 512 0	2BA 005 603-011	1 103 907 8	2PG 004 361-017
20004374312	2XS 005 020-002	5 050 032	8GA 002 073-123	7 036 512 0	2BA 005 603-017	1 103 939 9	2RL 006 846-011
20004374369	8HG 006 294-021	5 050 038	8GJ 002 525-131	7 036 512 0	2BA 005 603-011	1 103 940 0	8JB 850 434-011
20005174004	1AA 004 109-031	5 080 048	8GJ 002 525-136	7 036 512 0	2BA 005 603-017	1 103 955 3	2SE 002 578-701
20005174007	8JA 001 909-011	5 170 050	8JA 003 526-001	7 036 512 0	2ZR 005 603-061	1 103 955 3	2SE 002 578-707
20005230616	8GP 002 095-241	5 170 062	2VP 006 040-121	7 036 512 3	2ZR 005 603-067	1 111 717 2	1BL 006 193-011
20005230620	8GH 002 089-251	5 170 062	2VP 006 040-127	7 050 630 2	2DA 003 734-011	1 111 717 2	1BL 008 193-017
20005230620	8GH 002 089-253	5 170 062	2SD 003 182-051	7 050 630 2	8GD 002 084-251	1 111 717 3	1KO 008 191-041
20005230620	8GH 002 089-258	5 174 001	2SD 003 182-057	7 050 631 1	8GP 002 067-241	1 111 717 3	1KO 008 191-047
20005239651	1G4 003 470-051	5 174 004	8RA 002 016-121	7 050 637	8GH 002 090-251	1 111 738 2	9GH 145 943-001
20007050631	8GP 002 067-241	5 174 007	1AA 004 109-031	7 050 637	8GH 002 090-253	1 112 207 3	9EL 856 416-011
20007050638	8GA 002 071-251	5 230 615	2BA 003 014-111	7 050 637	8GH 002 090-258	1 122 000 90	1GA 006 991-071
28 005 813	1EA 007 108-011	5 230 616	8JA 001 909-011	7 050 638	8GA 002 071-251	1 130 593 7	2BA 002 324-011
28 005 813	1EA 007 108-017	5 230 620	8GP 002 068-241	7 050 638	8GA 002 071-258	1 130 788 0	8GA 002 083-131
28 012 453	2RL 006 846-001	5 230 620	8GH 002 089-241	7 057 470 7	8GD 002 084-131	1 170 618 3	9GH 993 984-001
288 139	2JA 004 531-011	5 230 620	8GH 002 089-253	7 349 573	8GM 002 092-121	1 170 649 5	9GH 116 966-011
288 262	2TM 006 717-047	5 232 297 1	8GH 002 089-258	7 352 959	9EL 126 294-001	1 170 649 6	9BG 993 345-001
290 349 0	9EL 137 307-001	5 232 298	9EL 146 491-001	7 353 869	2PF 001 648-161	1 171 398 0	9EL 860 627-011
3 098 192	1BL 005 380-011	5 232 299	9EL 110 536-011	7 356 266	2BE 001 259-061	1 188 108 8	1EA 993 975-091
3 098 233	1BL 005 380-021	5 232 299	9AG 104 328-001	7 305 293	9EL 052 476-001	1 188 108 8	1EA 993 975-097
3 098 408	1DL 005 600-097	5 239 599	1AB 001 100-001	7 305 294	9GT 134 655-007	1 188 593 4	2SE 004 623-001
3 098 408	1DL 005 600-107	5 239 651	1G4 003 470-051	7 305 312	9GT 143 133-007	1 188 593 4	2SE 004 623-007
3 101 340	2SB 001 259-261	5 403 000 1	2SA 005 200-321	7 305 318	1BL 007 834-047	1 199 270 3	2SA 001 634-121
3 107 139	2KA 001 386-231	5 929 107 0	8RL 002 009-021	7 305 320	1KL 007 834-067	1 199 448 3	9EL 856 416-001
3 126 106	2XW 003 146-001	5 050 001 1	8GH 002 089-136	7 305 320	1NL 007 186-047	1 199 448 3	9XR 854 840-001
3 343 851	9FF 005 642-001	5 17 003 1	2ZR 002 694-001	7 324 425	1BL 008 193-011	1 402 120 0	2BM 002 847-021
3 345 133	8GA 006 841-121	5 17 004 5	2SD 003 184-031	7 324 425	1BL 008 193-017	1 437 864 0	8RA 002 014-241
3 345 133	8GA 006 841-123	5 17 004 5	2SD 003 184-037	7 324 427	1KO 008 191-021	1 437 864 0	2BA 002 652-101
3 402 018	2KA 005 049-008	5 17 006 1	2SD 003 182-061	7 324 431	1KO 008 191-027	1 437 891 1	2BA 002 652-107
3 402 626	2JA 003 354-001	5 44 218	2SD 003 182-067	7 324 695	2PF 961 167-021	1 455 469 4	9GH 993 988-007
3 402 650	8GJ 002 525-251	558 925	2SB 001 259-261	7 343 746	8JB 004 777-002	1 455 469 4	8HG 900 368-001
3 430 003	8GJ 002 525-258	6 211 443	8GM 002 092-241	7 343 747	9HD 155 239-001	1 459 256 5	8HG 900 368-007
3 430 003	8GD 004 772-123	6 212 166	9EL 113 324-001	7 344 553	9GH 145 943-001	1 459 256 7	2SB 009 001-157
3 930 861	2AA 001 200-001	6 229 297	9EL 854 912-001	7 344 553	1KO 008 191-041	1 459 256 7	2BA 009 001-117
3 930 862	2AA 001 200-131	6 229 299	2BE 001 278-021	7 344 553	1KO 008 191-047	1 461 842 9	2ZR 009 001-107
3 930 863	2AA 001 200-001	6 233 508	2JA 001 278-011	7 344 553	8GH 002 090-133	1 461 843 0	2SB 009 001-501
3 930 863	2AA 001 200-011	6 234 659	2JA 001 360-001	7 344 553	8GH 002 090-136	1 461 843 0	2SB 009 001-401
3 930 863	2AA 001 200-012	6 235 604	9EL 087 759-001	7 344 553	8GP 002 066-241	1 461 843 0	2BA 009 001-071
3 950 305	1DL 005 600-097	6 235 604	2BA 002 652-101	7 508 337	8GA 002 073-241	1 461 843 1	2BA 009 001-077
3 950 306	1DL 005 600-107	6 238 300	2BA 002 652-107	7 508 337	8GA 002 073-248	1 500 714	2ZR 009 001-011
30005080042	8JA 003 526-001	6 612 583	9EL 113 639-021	784 423	2BA 001 227-211	1 500 715	2ZR 009 001-017
30005170031	2ZR 002 694-001	6 627 514	2KA 001 389-101	787 820	8JA 001 909-001	1 500 754	9EL 110 013-001
30005170061	2SD 003 182-061	6 627 514	8RA 002 020-002	8 001 010 34	1A7 003 099-011	1 507 127 2	9EL 110 014-001
30005170061	2SD 003 182-067	6 644 374	8RA 002 020-002	8 004 000 08	2SA 961 167-011	1 507 127 2	9EL 092 435-011
309 840 9	1DL 005 600-097	6 644 375	9EL 112 743-001	8 062 600 5	2JA 001 330-031	1 507 128 0	2PF 008 405-051
337 377	2SE 001 686-142	6 644 376	9EL 112 741-001	8 156 751	2RL 006 846-011	1 507 128 9	2PF 008 405-057
337 378	2SD 001 686-101	6 778 311	2SL 005 883-031	8 226 603 6	2XW 002 897-051	1 507 128 9	1KO 008 191-007
34 026 282	8GA 002 071-131	6 778 312	2SK 005 883-021	8 226 603 6	1NO 008 582-011	1 509 032 5	1KO 008 191-001
34 026 282	8GA 002 071-133	6 778 313	2SK 005 883-011	8 229 257 7	1NO 008 582-017	1 509 294 5	2XT 959 510-467
345 133	8GA 006 841-121	6 778 314	2SL 005 883-041	8 405 017	6NM 008 299-501	1 509 304 1	9EL 343 142-001
345 133	8GA 006 841-123	6 778 319	9EL 135 548-001	8 405 017	2SA 008 405-011	1 509 318	9EL 343 143-001
348 750	2SE 001 685-221	643 772	1A7 118 750-001	8 510 479 6	2SA 008 405-017	1 512 294 0	2SD 001 688-171
348 750	2SE 001 685-227	672 599	4RA 965 400-001	8 510 479 9	2PF 003 563-151	1 512 294 0	1BL 247 042-011
355 700	2ZR 001 423-001	7 019 926	8GM 002 092-241	8 510 479 9	2PS 962 964-018	1 512 294 2	1KO 247 043-021
356 720	2KA 001 389-101	7 030 531 5	2PF 006 679-007	8 511 107 1	9EL 860 627-001	1 516 393 4	1KO 247 043-027
362 540	2BA 001 221-031	7 030 532 2	2SA 006 679-027	8001331900003	9GH 152 654-007	1 518 711 5	9GT 137 236-007
362 541	2BA 001 221-041	7 030 532 2	2BA 003 236-021	8001331900008	2SA 005 603-021	1 519 667 0	2BM 002 652-051
363 716	2SE 001 685-201	7 030 532 2	2BA 003 236-027	8001331900008	2SA 005 603-027	1 519 667 2	1BL 247 042-197
398 1455	2VD 008 205-051	7 030 532 4	2VD 003 236-031	8001331900007	2DA 005 603-031	1 519 667 2	1KO 247 043-137
398 1456	2VP 008 205-031	7 030 532 4	2DA 003 236-037	8001331900007	2DA 005 603-037	1 566 865 0	8HG 006 294-091
398 1458	2VD 008 205-041	7 030 532 6	2KA 005 049-011	8003331900003	2BA 005 603-117	1 566 887	2ZR 001 423-001
398 1459	2VP 008 205-031	7 030 532 6	2KA 005 049-011	8003331900005	8KA 152 134-007	1 567 055 3	1GA 996 288-011
4 038 323	2AA 001 200-031	7 030 533 0	2BM 006 692-011	8202331900001	8WS 008 549-501	1 567 055 3	1GA 996 288-012
4 37 4278	2BA 001 227-021	7 030 533 0	2BM 006 692-017	85 104 436	2RL 008 060-111	1 567 055 4	1GA 996 288-001
4 373 253	6ZE 001 759-071	7 030 533 1	2BM 006 692-021	85 104 437	2RL 008 061-111	1 576 963	2NE 001 423-011
4 374 231	2KA 003 389-061	7 030 533 1	2BM 006 692-027	85 104 765	9EL 862 141-001	1 578 652	9GH 096 532-001
4 374 231	2KA 003 389-062	7 032 441 7	2NE 003 030-151	864 417	8HG 002 240-021	1 587 794	2KA 001 386-281
4 374 231	2KA 003 389-068	7 032 441 7	8RA 003 326-031	942 775	8GH 002 089-133	1 600 969 3	8RA 004 412-001
4 374 248	2BA 002 324-011	7 032 442 1	2DA 959 071-737	942 775	8GH 002 089-136	1 681 861 4	1BL 008 194-027
4 374 249	2BA 002 324-021	7 032 442 1	2BM 008 355-001	943 904	8GH 002 089-251	1 684 749 6	8KA 194 768-001
4 374 261	1GD 003 590-701	7 032 442 2	2BM 008 355-007	943 904	8GH 002 089-253	1 699 837	8GA 002 083-251
4 374 274	2SD 002 776-231	7 032 442 2	2BA 008 221-001	943 904	8GH 002 089-258	1 723 282 4	1NO 009 998-041
4 374 274	2SD 002 776-237	7 032 442 3	2BA 008 221-007	945 091	8GA 002 073-241	1 723 285 5	2BE 010 102-011
4 374 275	2SD 002 776-241	7 032 442 3	2BA 008 221-007	946 777	8GA 002 073-248	1 723 323 7	9AH 165 968-001
4 374 275	2SD 002 776-247	7 032 442 9	2PS 006 717-051	946 777	8GA 002 071-131	17 286 452	1EE 996 174-401
4 374 280	2PF 001 259-631	7 032 442 9	2PS 006 717-057	949 185	8GA 002 071-133	17 286 452	1EE 996 174-391
4 374 284	8GH 002 089-133	7 032 442 9	1NL 007 834-057	949 185	8GA 002 071-251	17228546	1BL 010 820-001
4 374 284							

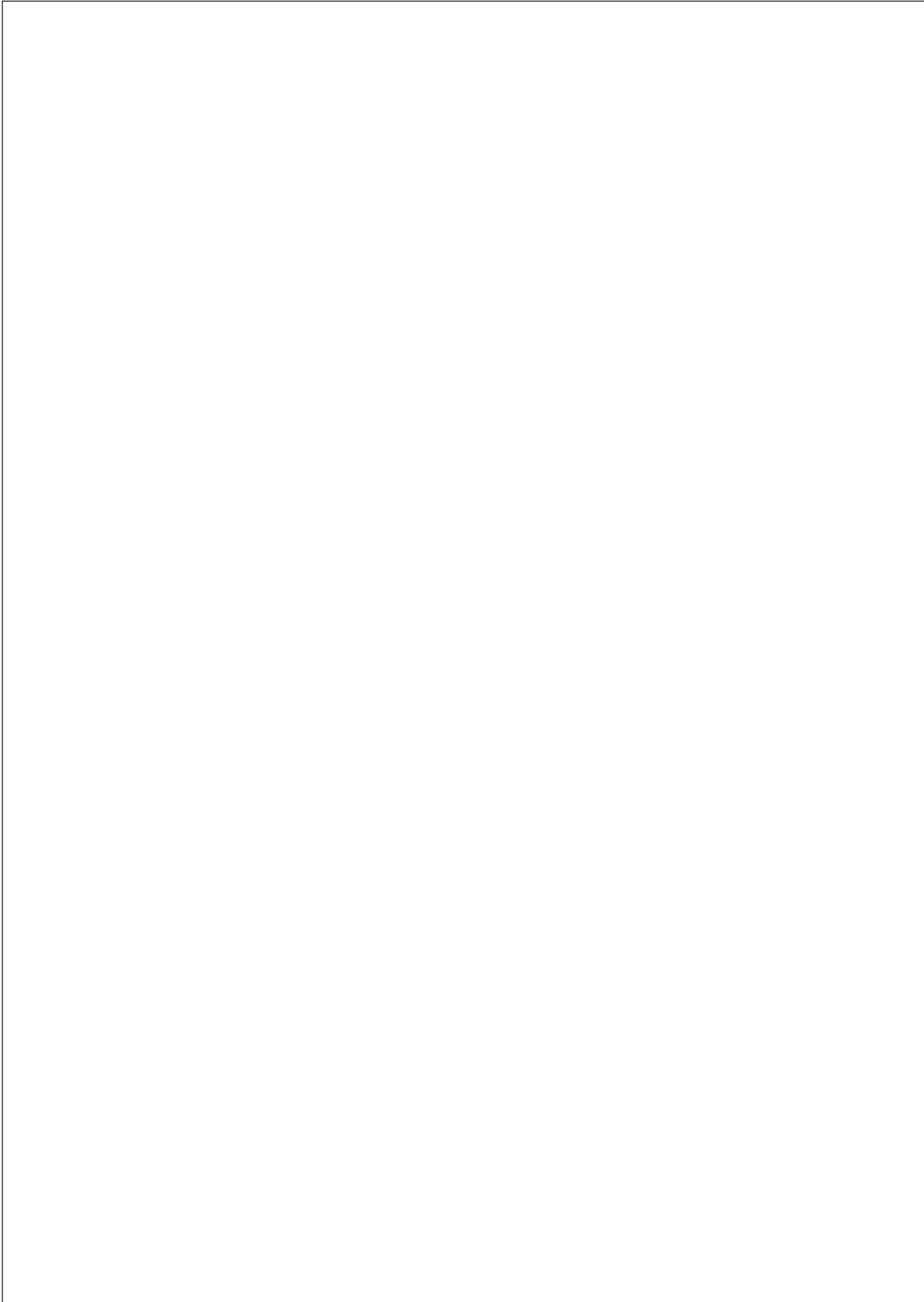

Typprüfnummern-Übersicht



Typprüf-Nr.	Bestell-Nr.	Seite	Typprüf-Nr.	Bestell-Nr.	Seite	Typprüf-Nr.	Bestell-Nr.	Seite
E1 0130	8WS 008 549-001	1.54-1.55	E1 1212	1FA 008 284-031	1.27	E1 1395	2TM 008 645-661	2.150, 2.318
E1 0130	8WS 008 549-501	1.54-1.55	E1 1212	1FA 008 284-811	1.27	E1 1395	2TM 008 645-941	2.150, 2.318
E1 0130	8WT 008 549-101	1.55	E1 1212	1FA 008 284-861	1.27	E1 1395	2TM 008 645-947	2.150
E1 0130	8WT 008 549-201	1.55	E1 122	1FA 007 133-021	1.29	E1 1395	2TM 008 645-951	2.150, 2.318
E1 0130	8WT 008 549-601	1.55	E1 122	1NA 007 133-001	1.29	E1 1395	2TM 008 645-957	2.150
E1 0130	8WT 008 549-701	1.55	E1 1224	2DA 007 858-037	2.205	E1 1396	2PS 008 645-001	2.152, 2.270
E1 016	2BA 007 135-001	2.215	E1 1240	2RL 008 060-001	3.11	E1 1396	2PS 008 645-007	2.152
E1 016	2BA 007 135-011	2.215	E1 1240	2RL 008 060-011	3.11	E1 1396	2PS 008 645-011	2.152
E1 02350	2VA 006 356-101	2.53	E1 1240	2RL 008 061-001	3.10	E1 1396	2PS 008 645-187	2.152
E1 02350	9EL 147 992-001	2.53	E1 1240	2RL 008 061-011	3.10	E1 1396	2PS 008 645-301	2.270
E1 102	2BE 003 184-051	2.69	E1 1240	2RL 008 062-001	3.10	E1 1396	2PS 008 645-311	2.270
E1 102	2BE 003 184-061	2.69	E1 1240	2PS 008 062-011	3.10	E1 1396	2PS 008 645-361	2.270
E1 102	9EL 118 703-001	2.69	E1 1240	2RL 008 063-001	3.11	E1 1396	2PS 008 645-497	2.152
E1 102	9EL 118 705-001	2.69	E1 1240	2RL 008 063-011	3.11	E1 1396	2PS 008 645-507	2.152
E1 1032	2PT 008 362-801	2.173	E1 1240	9EL 862 140-001	3.10-3.11	E1 1396	2PS 008 645-601	2.152
E1 1048	2SA 008 221-127	2.78	E1 1240	9EL 862 140-021	3.16-3.17	E1 1396	2PS 008 645-607	2.152
E1 1048	2XA 008 221-021	2.78	E1 1241	2RL 008 060-101	3.11	E1 1396	2PS 008 645-611	2.152, 2.270
E1 1048	2XA 008 221-027	2.78	E1 1241	2PS 008 060-111	3.11	E1 1396	2PS 008 645-621	2.152, 2.270
E1 1049	2DA 008 221-167	2.78	E1 1241	2RL 008 061-101	3.10	E1 1396	2PS 008 645-717	2.152, 2.270
E1 1049	2XA 008 221-021	2.78	E1 1241	2PS 008 061-111	3.10	E1 1396	2PS 008 645-787	2.152, 2.270
E1 1049	2XA 008 221-027	2.78	E1 1241	2RL 008 062-101	3.10	E1 1396	2PS 008 645-797	2.152, 2.270
E1 1050	2NE 008 221-031	2.78	E1 1241	2PS 008 062-111	3.10	E1 1396	2PS 008 645-891	2.152, 2.270
E1 1050	2NE 008 221-037	2.78	E1 1241	2RL 008 063-101	3.11	E1 1396	2PS 008 645-981	2.152
E1 1050	2NE 008 221-137	2.78	E1 1241	2PS 008 063-111	3.11	E1 1396	2PS 008 645-991	2.152, 2.270
E1 1051	2BA 008 221-041	2.78	E1 1241	2RL 008 064-001	3.12	E1 1396	2PS 011 422-341	2.152
E1 1051	2BA 008 221-047	2.78	E1 1241	2RL 008 064-101	3.12	E1 1396	2PS 011 422-347	2.152
E1 1051	2BA 008 221-147	2.78	E1 1241	9EL 862 141-001	3.10-3.12	E1 1398	2PG 008 645-321	2.264
E1 1052	2ZR 008 221-051	2.79	E1 1242	2RL 008 065-001	3.13	E1 1398	2PG 008 645-331	2.264
E1 1052	2ZR 008 221-057	2.79	E1 1242	2RL 008 065-011	3.13	E1 1398	2PG 008 645-541	2.151, 2.264
E1 1052	2ZR 008 221-157	2.79	E1 1242	9EL 862 171-001	3.13	E1 1398	2PG 008 645-561	2.151
E1 1059	2BM 008 355-001	2.218	E1 1243	2RL 008 065-101	3.13	E1 1398	2PG 008 645-567	2.151
E1 1059	2BM 008 355-007	2.218	E1 1243	2PS 008 065-107	3.13	E1 1398	2PG 008 645-631	2.151, 2.264
E1 1072	2VP 340 450-021	2.279	E1 1243	2RL 008 065-111	3.13	E1 1398	2PG 008 645-641	2.151, 2.264
E1 1072	2VP 340 450-031	2.279	E1 1243	9EL 862 172-001	3.13	E1 1398	2PG 008 645-831	2.151, 2.264
E1 1072	2VP 340 450-441	2.278	E1 12815	2KA 001 389-101	2.186	E1 1398	2PG 008 645-917	2.151
E1 1072	2VP 340 450-451	2.278	E1 12820	2KA 001 386-231	2.188	E1 1398	2PG 008 645-961	2.151, 2.264
E1 1072	2VP 340 450-501	2.278	E1 12820	2KA 001 386-281	2.188	E1 1398	2PG 008 645-967	2.151
E1 1072	2VP 340 450-511	2.278	E1 12820	2KA 001 386-301	2.188	E1 1398	2PG 008 645-971	2.151, 2.264
E1 1072	9EL 340 208-001	2.278-2.279	E1 12820	2KA 001 386-497	2.188	E1 1398	2PG 008 645-977	2.151
E1 1120	1FO 008 390-001	1.36	E1 1289	2RL 008 364-021	3.09	E1 1398	2PG 011 422-091	2.151
E1 1120	1FO 008 390-301	1.36	E1 1290	2RL 008 366-021	3.16	E1 1398	2PG 011 422-277	2.151
E1 1120	1FO 008 390-317	1.39	E1 1290	2RL 008 366-031	3.16	E1 1398	2TM 008 645-351	2.318
E1 1120	1FO 008 390-801	1.36	E1 12949	2KA 001 610-001	2.186	E1 1398	2TM 008 645-651	2.150, 2.318
E1 1120	1FO 008 390-821	1.38	E1 12958	2KA 001 378-001	2.182	E1 1398	2TM 008 645-661	2.150, 2.318
E1 11371	2PF 340 825-057	2.285	E1 12958	2KA 001 378-041	2.182	E1 1398	2TM 008 645-941	2.150, 2.318
E1 11549	2SB 001 240-311	2.106	E1 12958	2KA 001 378-127	2.182	E1 1398	2TM 008 645-947	2.150
E1 11550	2SA 001 240-331	2.106	E1 12969	2KA 001 622-001	2.187	E1 1398	2TM 008 645-951	2.150, 2.318
E1 11551	2DA 001 240-341	2.106	E1 12969	9EL 108 651-001	2.187	E1 1398	2TM 008 645-957	2.150
E1 11553	2TJ 001 633-211	2.170	E1 130	2SD 003 184-031	2.69	E1 1399	2RL 008 181-001	3.16
E1 11553	9EL 132 403-001	2.168, 2.170	E1 130	2SD 003 184-037	2.69	E1 1399	2RL 008 181-011	3.16
E1 11553	9EL 132 404-001	2.168, 2.170	E1 130	2SD 003 184-041	2.69	E1 1399	2RL 008 181-101	3.16
E1 11554	2TJ 001 633-211	2.170	E1 130	2SD 003 184-047	2.69	E1 1399	2RL 008 181-111	3.16
E1 11554	9EL 132 403-001	2.168, 2.170	E1 130	2SE 003 184-011	2.69	E1 1399	2RL 008 182-001	3.17
E1 11583	2TM 003 057-031	2.118	E1 130	2SE 003 184-017	2.69	E1 1399	2RL 008 182-011	3.17
E1 11584	2SA 003 057-021	2.118	E1 130	2SE 003 184-101	2.69	E1 1399	2RL 008 182-101	3.17
E1 11584	9EL 117 330-011	2.118	E1 130	8RA 123 251-005	2.69	E1 1399	2RL 008 182-111	3.17
E1 11591	2SA 003 236-041	2.128	E1 130	9EL 118 697-001	2.69	E1 1399	2RL 008 183-001	3.17
E1 11591	2SA 003 236-047	2.128	E1 130	9EL 118 700-001	2.69	E1 1399	2RL 008 183-011	3.17
E1 11591	2SA 003 236-048	2.128	E1 130	9EL 118 701-001	2.69	E1 1399	2RL 008 183-101	3.17
E1 11591	2SA 003 236-341	2.129	E1 130	9EL 121 431-001	2.69	E1 1399	2RL 008 183-111	3.17
E1 11591	9EL 120 201-001	2.128-2.129	e1 1309	2RL 007 900-121	3.59	E1 1399	9EL 862 140-031	3.16-3.17
E1 11592	2PF 003 389-041	2.162	e1 1309	2RL 007 900-171	3.59	E1 1410	2PS 008 616-001	2.165, 2.268
E1 116	2SD 002 582-011	2.68	e1 1309	2RL 007 900-191	3.57	E1 1410	2PS 008 616-011	2.165, 2.268
E1 116	2SD 002 582-017	2.68	e1 1309	2RL 007 900-221	3.59	E1 1410	2PS 008 616-017	2.165, 2.268
E1 116	2SD 002 582-021	2.68	e1 1309	2RL 007 900-241	3.59	E1 1419	2RL 008 965-001	3.05
E1 116	2SD 002 582-027	2.68	e1 1309	2RL 007 900-291	3.57	E1 1419	2RL 008 965-011	3.05
E1 116	2SE 002 582-071	2.68	e1 1309	2RL 007 900-501	3.56	E1 1419	2RL 008 965-021	3.05
E1 116	9EL 112 741-001	2.68	e1 1309	2RL 007 900-511	3.56	E1 1419	2RL 008 966-001	3.06
E1 116	9EL 112 743-001	2.68	e1 1309	2RL 007 900-521	3.56	E1 1419	2RL 008 966-021	3.06
E1 116	9EL 116 844-001	2.68	e1 1309	2RL 007 900-631	3.59	E1 1419	2RL 008 967-001	3.06
e1 1169	2XD 861 423-011	3.29	e1 1309	2RL 007 900-681	3.59	E1 1419	2RL 008 967-011	3.06
e1 1169	2XD 861 423-021	3.29	e1 1309	2RL 863 132-001	3.74, 3.85	E1 1419	2RL 008 967-021	3.06
E1 11761	2PF 001 650-001	2.172	E1 1342	1N0 008 582-001	1.40	E1 1419	2RL 008 990-021	3.07
E1 11779	2PF 001 638-011	2.170	E1 1342	1N0 008 582-007	1.40	E1 1423	2BM 008 771-001	2.217
E1 11786	2PF 001 634-101	2.168	E1 1342	1N0 008 582-011	1.40	E1 1423	2BM 008 771-007	2.217
E1 11786	2TJ 001 633-211	2.170	E1 1342	1N0 008 582-017	1.40	E1 1429	2PS 008 643-007	2.164, 2.269
E1 11786	9EL 132 403-001	2.168, 2.170	E1 1342	1N0 008 582-037	1.40	E1 1429	2PS 008 643-011	2.164, 2.269
E1 11786	9EL 132 404-001	2.168, 2.170	E1 1395	2PG 008 645-321	2.264	E1 1429	2PS 008 643-017	2.164, 2.269
E1 11793	2PF 003 014-071	2.121	E1 1395	2PG 008 645-331	2.264	E1 1429	2PS 008 643-021	2.164, 2.269
E1 11793	2PF 003 014-301	2.121	E1 1395	2PG 008 645-541	2.151, 2.264	E1 1429	2PS 008 643-027	2.164, 2.269
E1 11793	9EL 110 542-001	2.121	E1 1395	2PG 008 645-561	2.151	E1 1429	2PS 008 643-031	2.164, 2.269
E1 11794	2PF 001 648-161	2.172	E1 1395	2PG 008 645-567	2.151	E1 1429	2PS 008 643-037	2.164, 2.269
E1 11794	2PF 001 648-171	2.172	E1 1395	2PG 008 645-631	2.151, 2.264	E1 1429	2PS 008 643-331	2.164, 2.269
E1 11794	9EL 108 435-001	2.172	E1 1395	2PG 008 645-641	2.151, 2.264	E1 1433	1AB 008 888-041	1.62
E1 1196	8RA 008 405-001	2.75	E1 1395	2PG 008 645-831	2.151, 2.264	E1 1433	1AB 008 888-051	1.62
E1 1196	8RA 008 405-007	2.75	E1 1395	2PG 008 645-917	2.151	E1 14464	1K3 114 155-001	1.59
E1 1197	2SA 008 405-011	2.75	E1 1395	2PG 008 645-961	2.151, 2.264	E1 14466	1B3 114 179-001	1.59
E1 1197	2SA 008 405-017	2.75	E1 1395	2PG 008 645-967	2.151	E1 14468	1A3 003 370-041	1.58
E1 1197	2SA 008 405-021	2.75	E1 1395	2PG 008 645-971	2.151, 2.264	E1 14468	1A3 125 195-015	1.58
E1 1197	2SA 008 405-027	2.75	E1 1395	2PG 008 645-977	2.151	E1 14470	1B3 114 179-001	1.59
E1 1201	2XS 008 479-001	2.193	E1 1395	2PG 011 422-091	2.151	E1 14520	1FE 002 537-191	1.32
E1 1201	2XS 008 479-007	2.193	E1 1395	2PG 011 422-277	2.151	E1 14521	1F4 002 608-001	1.12
E1 1201	2XS 008 479-011	2.193	E1 1395	2PS 008 645-001	2.152, 2.270	E1 14525	1A6 001 128-061	1.60
E1 1201	2XS 008 479-017	2.193	E1 1395	2PS 008 645-007	2.152	E1 14578	1A3 002 850-001	1.58, 1.72
E1 1201	2XS 008 479-041	2.193	E1 1395	2PS 008 645-011	2.152	E1 14578	1A3 002 850-031	1.58, 1.72-1.73
E1 1201	2XS 008							



Typprüfnummern-Übersicht

Typprüf-Nr.	Bestell-Nr.	Seite	Typprüf-Nr.	Bestell-Nr.	Seite	Typprüf-Nr.	Bestell-Nr.	Seite
E1 1655	1FE 161 641-021	1.33	E1 1901	1F3 010 119-111	1.21	E1 21693	2PF 001 647-037	2.167
E1 1655	1FE 161 642-011	1.33	E1 1901	1F3 010 119-121	1.21	e1 2181	2RL 006 846-001	3.04
E1 1655	1FE 161 644-011	1.33	E1 1901	1F3 161 825-011	1.15, 1.21	e1 2181	2RL 006 846-011	3.04
E1 1677	1AL 008 934-001	1.47	E1 1901	1F3 161 825-081	1.15, 1.21	e1 2181	2RL 006 846-101	3.04
E1 1677	1AL 008 934-021	1.47	E1 1901	1N3 161 825-001	1.15	e1 2181	2RL 006 846-111	3.04
E1 1689	1NE 008 773-031	1.33	E1 1902	1F1 009 094-091	1.14	e1 2181	2RL 007 337-001	3.04
E1 1696	2PF 008 405-051	2.75	E1 1902	1F1 161 825-041	1.14	e1 2181	2RL 007 337-011	3.04
E1 1696	2PF 008 405-057	2.75	E1 1902	1F3 009 094-061	1.15	e1 2181	2RL 007 337-021	3.05
E1 1696	2PF 008 405-061	2.75, 2.236	E1 1902	1F3 009 094-071	1.15	e1 2181	2RL 007 337-031	3.05
E1 1696	2PF 008 405-067	2.75	E1 1902	1F3 010 119-001	1.21	e1 2181	2RL 007 337-041	3.04
E1 1696	2PF 008 405-127	2.75	E1 1902	1F3 010 119-101	1.21	e1 2181	2RL 007 337-101	3.04
E1 1719	2RL 863 106-001	3.54, 3.59, 3.75, 3.85	E1 1902	1F3 161 825-031	1.15, 1.21	e1 2181	2RL 007 337-111	3.04
E1 1719	2RL 863 106-011	3.54, 3.59, 3.85	E1 1903	1BL 009 071-001	1.39	e1 2181	2RL 007 337-121	3.05
E1 1719	2RL 863 132-011	3.85	E1 1903	1BL 009 071-007	1.39	e1 2182	2RL 007 550-001	3.07
E1 1719	2RL 863 132-021	3.54	E1 1903	1BL 009 071-047	1.39	e1 2182	2RL 007 550-011	3.07
E1 1721	2RL 863 106-001	3.54, 3.59, 3.75, 3.85	E1 1903	1BL 009 071-067	1.39	e1 2182	2RL 007 550-021	3.07
E1 1721	2RL 863 106-011	3.54, 3.59, 3.85	E1 1928	1F8 006 800-301	1.18	e1 2182	2RL 007 551-001	3.08
E1 1722	2PT 008 935-001	2.173	E1 1928	1F8 006 800-311	1.18	e1 2182	2RL 007 551-011	3.08
E1 1722	2PT 008 935-011	2.173	E1 1928	1F8 006 800-321	1.19	e1 2182	2RL 007 551-021	3.08
E1 1722	2PT 008 935-801	2.173	E1 1928	1F8 007 560-301	1.22	e1 2182	2RL 007 552-001	3.08
E1 1740	1FE 008 773-011	1.33	E1 1928	1F8 007 560-311	1.24	e1 2182	2RL 007 552-011	3.08
e1 1740	2RL 008 060-001	3.11	E1 1928	1F8 007 560-321	1.24	e1 2182	2RL 007 552-021	3.08
e1 1740	2RL 008 060-011	3.11	E1 1928	1F8 009 797-021	1.20	e1 2182	2RL 007 553-001	3.09
e1 1740	2RL 008 060-101	3.11	E1 1928	1F8 009 797-031	1.20	e1 2182	2RL 007 553-011	3.09
e1 1740	2RL 008 060-111	3.11	E1 1928	1F8 009 797-101	1.20	e1 2182	2RL 007 553-021	3.09
e1 1740	2RL 008 061-001	3.10	E1 1928	1F8 009 797-111	1.20	E1 2185	2ZR 005 700-191	2.202
e1 1740	2RL 008 061-011	3.10	E1 1928	1F8 009 797-321	1.20	E1 2186	2ZR 005 860-151	2.202
e1 1740	2RL 008 061-101	3.10	E1 1928	1F8 009 797-331	1.20	E1 2198	1KL 009 486-001	1.40
e1 1740	2RL 008 061-111	3.10	E1 1928	1F8 009 797-341	1.20	E1 2243	2RL 863 123-001	3.54, 3.85
e1 1740	2RL 008 062-001	3.10	E1 1928	1F8 009 797-351	1.20	E1 2243	2RL 863 123-011	3.54, 3.85
e1 1740	2RL 008 062-011	3.10	E1 1928	1F8 009 797-421	1.20	E1 2254	1F8 006 800-331	1.19
e1 1740	2RL 008 062-101	3.10	E1 1928	1F8 009 797-431	1.20	E1 2254	1F8 006 800-341	1.18
e1 1740	2RL 008 062-111	3.10	E1 1928	1F8 162 870-011	1.20, 1.22, 1.24	E1 2254	1F8 006 800-351	1.19
e1 1740	2RL 008 063-001	3.11	E1 1928	1F8 162 871-011	1.20, 1.24	E1 2254	1F8 006 800-361	1.18
e1 1740	2RL 008 063-011	3.11	E1 1928	1F8 162 872-011	1.18	E1 2254	1F8 007 560-331	1.24
e1 1740	2RL 008 063-101	3.11	E1 1928	1F8 162 873-011	1.18	E1 2254	1F8 007 560-341	1.24
e1 1740	2RL 008 063-111	3.11	E1 1928	1F8 162 874-011	1.19	E1 2254	1F8 009 797-121	1.20
e1 1740	2RL 008 065-001	3.13	E1 1951	1N0 009 295-011	1.10	E1 2254	1F8 009 797-131	1.20
e1 1740	2RL 008 065-011	3.13	E1 1951	1N0 009 295-021	1.10	E1 2254	1F8 165 946-011	1.20, 1.24
e1 1740	2RL 008 065-101	3.13	E1 1951	1N0 009 295-031	1.10	E1 2255	1F8 007 560-621	1.25
e1 1740	2RL 008 065-107	3.13	E1 1951	1N0 009 295-037	1.10	E1 2255	1F8 007 560-631	1.25
e1 1740	2RL 008 065-111	3.13	E1 1951	1N0 009 295-041	1.10	E1 2255	1F8 007 560-721	1.25
E1 1741	1FE 008 773-021	1.34	E1 1951	1N0 009 295-047	1.10	E1 2255	1F8 007 560-731	1.25
E1 1741	1FE 008 773-051	1.34	E1 1951	1N0 009 295-057	1.10	E1 2255	1F8 165 949-011	1.25
E1 1741	1FE 008 773-081	1.33	E1 1951	1N0 009 295-067	1.10	E1 22786	2BA 001 240-301	2.106
E1 1741	1FE 161 576-011	1.34	E1 1951	1N0 009 295-801	1.10	E1 22786	9EM 128 229-011	2.106
E1 1753	1F8 006 800-401	1.18	E1 196	2SD 001 699-061	2.29	E1 22786	2BA 001 277-011	2.212
E1 1753	1F8 007 560-201	1.23	E1 196	2SD 001 699-511	2.29	E1 22796	2BA 001 277-021	2.212
E1 1753	1F8 007 560-211	1.23	E1 196	2SE 001 699-071	2.29	E1 22808	2KA 003 168-021	2.186
E1 1753	1F8 161 325-011	1.18, 1.20, 1.23	E1 196	9EL 109 139-001	2.29	E1 22819	2KA 003 389-001	2.161
E1 1765	2XD 009 051-001	3.14	E1 198	2DA 007 421-001	2.204	E1 22819	2KA 003 389-011	2.161
E1 1765	2XD 009 051-011	3.14	E1 198	2DA 007 421-007	2.204	E1 22819	2KA 003 389-061	2.161, 2.329
E1 1765	2XD 009 051-021	3.14	E1 1981	2XD 861 423-011	3.29	E1 22819	2KA 003 389-062	2.161
E1 1765	2XD 009 052-001	3.15	E1 1981	2XD 861 423-021	3.29	E1 22819	2KA 003 389-068	2.161
E1 1765	2XD 009 052-011	3.15	E1 199	2DA 007 421-017	2.204	E1 22819	2KA 003 389-081	2.161
E1 1765	2XD 009 053-001	3.14	E1 199	2DA 007 421-027	2.204	E1 22819	2KA 003 389-211	2.161
E1 1765	2XD 009 054-001	3.15	E1 20	1NL 007 186-027	1.37	E1 22819	2KA 003 389-217	2.161
e1 1774	2RL 008 364-021	3.09	E1 20	1NL 007 186-047	1.37	E1 22831	2SE 003 184-011	2.69
e1 1775	2RL 008 366-021	3.16	E1 20	1NL 007 186-061	1.37	E1 22831	2SE 003 184-017	2.69
e1 1775	2RL 008 366-031	3.16	E1 2087	1F3 009 094-142	1.16	E1 22831	2SE 003 184-101	2.69
E1 18213	1N4 005 750-041	1.12	E1 2087	1F3 009 094-311	1.16	E1 22848	2KA 004 331-061	2.182
E1 18213	1N4 005 750-601	1.12	E1 2087	1F3 161 825-071	1.16	E1 22848	2KA 004 331-067	2.182
E1 18213	1N4 005 750-801	1.12	E1 2113	2XD 008 997-101	3.34	E1 22859	9EL 119 544-021	2.128-2.129, 2.131
E1 18213	1N4 135 224-011	1.12	E1 2113	2XD 009 048-101	3.34	E1 22859	9EL 119 544-101	2.131
E1 18216	1ND 003 590-401	1.31	E1 2113	2XD 009 475-001	3.34	E1 22861	2KA 004 525-001	2.186
E1 18216	1ND 005 700-001	1.31	E1 2113	2XD 009 475-011	3.34	E1 22871	2KA 005 049-008	2.182
E1 18216	1ND 005 700-021	1.31	E1 2113	2XD 009 475-021	3.34	E1 22871	2KA 005 049-011	2.182
E1 18216	1ND 005 700-061	1.31	E1 2113	2XD 009 475-031	3.34	E1 22871	2KA 005 049-017	2.182
E1 18216	1ND 005 700-841	1.31	E1 213	2SD 002 514-161	2.56	E1 22890	2KA 004 331-107	2.182
E1 18216	1ND 136 933-011	1.31	E1 213	2SE 002 514-171	2.56	E1 22910	2KA 006 896-001	2.186
E1 18227	1NB 005 860-021	1.30	E1 213	9EL 119 614-031	2.56	E1 22910	2KA 006 896-007	2.186
E1 18227	1NB 005 860-131	1.30	E1 21340	8RL 002 009-021	2.260	E1 22916	2KA 003 738-057	2.182
E1 18227	1NB 005 860-801	1.30	E1 2139	2RL 863 123-001	3.54, 3.85	e1 2293	2RL 863 132-001	3.74, 3.85
E1 18227	1NB 137 001-021	1.30	E1 2139	2RL 863 123-011	3.54, 3.85	E1 2300	2PF 009 514-001	2.167, 2.266
E1 18231	1NE 006 300-011	1.33	E1 21395	8RA 003 326-001	2.259	E1 2300	2PF 009 514-011	2.167, 2.266
E1 18231	1NE 006 300-051	1.33	E1 21395	8RA 003 326-002	2.259	E1 2344	2PT 009 496-007	2.181
E1 18231	1NE 006 300-101	1.33	E1 21395	8RA 003 326-011	2.19, 2.259, 2.296	E1 2344	2PT 009 496-801	2.181
E1 18231	1NE 138 555-011	1.33	E1 21395	8RA 003 326-012	2.259	E1 2372	2PT 009 599-111	2.177
E1 18245	1N8 006 800-001	1.18	E1 21395	8RA 003 326-021	2.259	E1 2376	2VP 340 950-011	2.287
E1 18245	1N8 007 560-021	1.24	E1 2140	2RL 008 965-031	3.05	E1 2376	2VP 340 950-021	2.287
E1 18245	1N8 007 560-031	1.22	E1 2140	2RL 008 965-041	3.05	E1 2376	2VP 340 950-031	2.287
E1 18245	1N8 148 103-011	1.22, 1.24	E1 2140	2RL 008 966-031	3.06	E1 2376	2VP 340 950-041	2.287
E1 18406	2NE 003 030-151	2.195	E1 2140	2RL 008 967-031	3.06	E1 2376	2VP 340 950-051	2.21, 2.287
E1 18406	2NE 003 030-167	2.195	E1 2140	2RL 008 967-041	3.06	E1 2397	1BL 247 042-001	1.44
e1 18411	2NE 003 236-001	2.128	E1 21406	2DA 003 734-011	2.137	E1 2397	1BL 247 042-007	1.44
e1 18411	2NE 003 236-008	2.128	E1 21406	9EL 123 632-001	2.137	E1 2397	1BL 247 042-011	1.44
e1 18411	2NE 003 236-301	2.129	E1 2141	2XD 009 052-021	3.15	E1 2397	1BL 247 042-017	1.44
e1 18411	2NE 004 432-011	2.132	E1 2141	2XD 009 052-031	3.15	E1 2397	1BL 247 042-177	1.46
e1 18411	2SA 004 431-071	2.131	E1 2141	2XD 009 053-021	3.14	E1 2397	1BL 247 042-197	1.46
e1 18411	9EL 119 544-001	2.128-2.129, 2.131-2.132	E1 21434	2DA 001 423-077	2.90	E1 2397	1KO 247 043-001	1.45
E1 18421	2NE 003 734-091	2.137	E1 21624	2PF 001 259-631	2.116	E1 2397	1KO 247 043-007	1.45
E1 1848	2BM 008 355-017	2.218	E1 21624	9EL 109 208-011	2.116	E1 2397	1KO 247 043-011	1.45
e1 1889	2RL 008 181-001	3.16	E1 21626	2PF 003 057-001	2.118	E1 2397	1KO 247 043-017	1.45
e1 1889	2RL 008 181-011	3.16	E1 21626	2PF 003 057-041	2.118	E1 2397	1KO 247 043-021	1.45
e1 1889	2RL 008 181-101	3.16	E1 21629	9EL 117 330-001	2.118	E1 2397	1KO 247 043-027	1.45
e1 1889	2RL 008 181-111	3.16	E1 21629	2PG 003 057-011	2.118	E1 2397	1KO 247 043-031	1.45
e1 1889	2RL 008 182-001							

Typprüfnummern-Übersicht



Typprüf-Nr.	Bestell-Nr.	Seite	Typprüf-Nr.	Bestell-Nr.	Seite	Typprüf-Nr.	Bestell-Nr.	Seite
E1 240	9EL 119 544-031	2.128-2.129, 2.131	E1 280	9EL 134 296-041	2.18-2.19, 2.289, 2.296	E1 31432	2VD 007 500-091	2.18, 2.289
E1 241	2DA 005 200-321	2.130	E1 280	9EL 134 296-051	2.18-2.19, 2.289, 2.296	E1 31432	2VD 007 500-111	2.18, 2.289
E1 242	2DA 003 014-031	2.120	E1 280	9EL 134 301-001	2.18-2.19, 2.289, 2.296	E1 31432	2VD 007 500-201	2.18, 2.289
E1 242	2DA 003 014-037	2.120	E1 280	9EL 134 301-011	2.18-2.19, 2.289, 2.296	E1 31432	2VD 007 500-221	2.18, 2.289
E1 243	2SD 004 431-011	2.131	E1 280	9EL 134 301-011	2.18-2.19, 2.289, 2.296	E1 31432	2VD 007 500-411	2.18, 2.289
E1 243	9EL 119 544-021	2.128-2.129, 2.131	E1 280	9EL 134 301-011	2.18-2.19, 2.289, 2.296	E1 31432	2VP 007 500-421	2.18, 2.289
E1 2439	2PF 340 000-111	2.149	E1 280	9EL 134 301-011	2.18-2.19, 2.289, 2.296	E1 31432	9EL 134 296-041	2.18-2.19, 2.289, 2.296
E1 2439	2PG 340 000-121	2.149	E1 291	2PS 003 748-121	2.144, 2.271	E1 31432	9EL 134 296-051	2.18-2.19, 2.289, 2.296
E1 24417	1A7 003 099-001	1.75	E1 291	2PS 003 748-127	2.144, 2.271	E1 31432	9EL 134 301-001	2.18-2.19, 2.289, 2.296
E1 24417	1A7 003 099-011	1.75	E1 291	2PS 003 748-161	2.144, 2.271	E1 31432	9EL 134 301-011	2.18-2.19, 2.289, 2.296
E1 24417	1A7 117 596-001	1.75	E1 291	2PS 003 748-167	2.144, 2.271	E1 31432	9EL 134 301-011	2.18-2.19, 2.289, 2.296
E1 24417	1A7 118 750-001	1.75	E1 291	9EL 147 910-001	2.144, 2.271	E1 31432	9EL 134 301-011	2.18-2.19, 2.289, 2.296
E1 24423	1A5 003 178-231	1.74	E1 2911	2KA 010 278-111	2.183	E1 31433	2SA 003 734-121	2.137
E1 24423	1A5 003 190-001	1.74	e1 2954	2RL 008 965-001	3.05	E1 31433	9EL 135 060-001	2.137
E1 24423	1A5 118 740-001	1.74	e1 2954	2RL 008 965-011	3.05	E1 31436	2SD 001 693-011	2.46
E1 24450	1A5 003 178-401	1.74	e1 2954	2RL 008 965-021	3.05	E1 31438	2SA 001 259-751	2.115
E1 24450	1A5 003 178-411	1.74	e1 2954	2RL 008 965-031	3.05	E1 31438	2SA 001 259-757	2.115
E1 24460	1AB 003 177-001	1.60	e1 2954	2RL 008 966-001	3.06	E1 31438	9EL 135 266-001	2.115
E1 24460	1AB 003 177-071	1.60, 1.79	e1 2954	2RL 008 966-021	3.06	E1 31443	2SA 004 431-071	2.131
E1 24460	1AB 003 177-791	1.60	e1 2954	2RL 008 966-031	3.06	E1 31443	2SA 005 200-331	2.130
E1 24460	1AB 004 231-001	1.79	e1 2954	2RL 008 967-001	3.06	E1 31443	9EL 119 544-001	2.128-2.129, 2.131-2.132
E1 24460	1AB 006 277-127	1.62	e1 2954	2RL 008 967-011	3.06	E1 31445	2SD 003 182-051	2.72
E1 24460	1VB 005 444-037	1.61	e1 2954	2RL 008 967-021	3.06	E1 31445	2SD 003 182-057	2.72
E1 24461	1AB 003 177-001	1.60	e1 2954	2RL 008 967-031	3.06	E1 31445	2SD 003 182-061	2.72
E1 24461	1AB 003 177-071	1.60, 1.79	e1 2954	2RL 008 967-041	3.06	E1 31445	2SD 003 182-067	2.72
E1 24461	1AB 003 177-791	1.60	e1 2954	2RL 008 990-021	3.07	E1 31445	2SE 003 182-011	2.72
E1 24461	1AB 004 231-001	1.79	E1 2989	2RL 010 743-001	3.35	E1 31445	2SE 003 182-017	2.72
E1 24461	1AB 006 277-127	1.62	E1 2989	2RL 010 743-011	3.35	E1 31445	2SE 003 182-021	2.72
E1 24461	1VB 005 444-037	1.61	E1 2989	2RL 010 743-021	3.35	E1 31445	2SE 003 182-027	2.72
E1 24496	1AG 003 434-051	1.67	E1 2989	2RL 010 743-031	3.35	E1 31445	9EL 118 613-001	2.72
E1 24496	1AG 003 434-137	1.67	E1 2989	2RL 010 743-041	3.35	E1 31445	9EL 118 614-011	2.72
E1 24496	1AG 003 434-251	1.67	E1 2989	2RL 010 743-051	3.35	E1 31446	2PF 961 167-021	2.167
E1 24496	9ES 120 743-001	1.67	E1 2989	2RL 010 743-071	3.35	E1 31446	9EL 137 241-001	2.167
E1 24504	1KB 003 177-061	1.61	E1 2989	2RL 010 743-081	3.35	E1 31450	2SA 001 638-021	2.170
E1 24504	1VB 005 444-037	1.61	E1 2989	2RL 010 743-091	3.35	E1 31452	2SW 003 014-131	2.120
E1 24523	1AE 003 427-011	1.63	E1 2989	2RL 010 743-101	3.35	E1 31452	2SY 003 014-121	2.120
E1 24523	1AE 003 427-021	1.63, 1.79	E1 2989	2RL 010 743-111	3.35	E1 31452	9EL 115 003-001	2.120
E1 24523	1AE 003 427-151	1.64	E1 2989	2RL 010 743-121	3.35	E1 31452	9EL 115 003-011	2.120
E1 24523	1AE 003 427-161	1.64	E1 2989	2RL 010 743-131	3.35	E1 31452	2SB 003 014-151	2.120
E1 24523	1AE 004 234-001	1.79	E1 2989	2RL 010 743-141	3.35	E1 31453	2ST 003 014-141	2.120
E1 24526	1A3 002 850-031	1.58, 1.72-1.73	E1 2989	2RL 010 743-151	3.35	E1 31453	9EL 115 003-021	2.120
E1 24540	1AG 003 434-051	1.67	E1 2989	2RL 010 743-161	3.35	E1 31453	9EL 115 003-035	2.120
E1 24540	1AG 003 434-137	1.67	E1 2989	2RL 010 743-171	3.35	E1 31468	2SA 961 167-011	2.167
E1 24540	1AG 003 434-251	1.67	E1 2989	2RL 010 743-181	3.35	E1 31470	2SA 006 679-027	2.188
E1 24540	9ES 120 743-001	1.67	E1 3003	1F8 148 009-011	1.22	E1 31482	2SD 001 680-271	2.29
E1 24542	1A3 002 850-001	1.58, 1.72	E1 3003	1F8 148 131-011	1.22, 1.24	E1 31482	2SD 001 680-281	2.29
E1 24542	1A3 002 850-031	1.58, 1.72-1.73	E1 3003	1F8 165 940-011	1.19	E1 31482	2SD 001 680-291	2.29
E1 24542	1A3 005 649-007	1.58	E1 3003	1F8 165 941-011	1.19	E1 31482	2SD 001 680-391	2.29
E1 2484	1AL 009 997-001	1.48	E1 3003	1F8 165 942-011	1.19	E1 31482	2SD 001 680-401	2.29
E1 2484	1AL 009 997-041	1.48	E1 3003	1F8 165 943-011	1.19	E1 31482	2SE 001 680-291	2.29
E1 2484	1AL 009 998-001	1.48	E1 3003	1F8 165 947-011	1.20, 1.24	E1 31482	2SE 001 680-301	2.29
E1 2484	1AL 009 998-041	1.48	E1 3047	1F8 007 560-451	1.24	E1 31482	9EL 107 368-001	2.29
E1 2486	1BL 009 999-001	1.49	E1 3047	1F8 009 797-451	1.20	E1 31482	9EL 111 647-001	2.29
E1 2486	1BL 009 999-041	1.49	E1 3099	1F8 007 560-401	1.22	E1 3159	1AL 010 820-021	1.50
E1 2529	1FA 010 047-011	1.26	E1 3099	1F8 007 560-411	1.24	E1 3159	1BL 010 820-001	1.50
E1 2529	1FA 010 047-801	1.26	E1 3099	1F8 007 560-421	1.24	E1 3159	1BL 010 820-801	1.50
E1 2529	1NA 010 047-101	1.26	E1 3099	1F8 007 560-431	1.24	E1 3159	1BL 010 820-811	1.50
E1 2529	1NA 010 047-111	1.26	E1 3099	1F8 007 560-441	1.24	E1 3161	1F8 011 002-001	1.26
E1 2529	1NA 010 047-811	1.26	E1 3109	2XD 012 480-001	3.23	E1 3249	2ZR 996 188-061	2.201
E1 2529	2PT 010 047-201	2.173	E1 3109	2XD 012 480-011	3.23	E1 3249	2ZR 996 188-091	2.201
E1 2529	2PT 010 047-821	2.173	E1 3109	2XD 012 480-101	3.23	E1 3249	2ZR 996 188-121	2.201
E1 2578	2PT 010 043-011	2.178	E1 3109	2XD 012 480-201	3.23	E1 32611	2BA 001 221-031	2.212
E1 2578	2PT 010 043-021	2.178	E1 3109	2XD 012 480-301	3.23	E1 32611	2BA 001 221-041	2.212
E1 2578	2PT 010 043-031	2.178	E1 3109	2XD 012 480-401	3.23	E1 32611	9EL 110 013-001	2.212
E1 2578	2PT 010 043-041	2.178	E1 31242	8RA 003 660-007	2.260	E1 32611	9EL 110 014-001	2.212
E1 2578	2PT 010 043-801	2.178	E1 31290	8RA 002 016-101	2.258	E1 32611	2BA 001 416-011	2.213
E1 2586	2BE 010 102-001	2.220	E1 31290	8RA 002 016-111	2.258	E1 32611	2BA 001 416-021	2.213
E1 2586	2BE 010 102-011	2.220	E1 31291	8RA 002 015-031	2.258	E1 32611	9EL 110 736-001	2.213
E1 2586	2BE 010 102-101	2.220	E1 31298	8RA 003 734-101	2.138, 2.260	E1 32611	9EL 110 737-001	2.213
E1 2609	2KA 010 278-011	2.183, 2.327	E1 31315	2PG 003 057-011	2.118	E1 32611	2BA 003 014-011	2.212
E1 2609	2KA 010 278-017	2.183	E1 31315	2PG 003 057-061	2.118	E1 32619	9EL 110 536-001	2.121
E1 2609	2KA 010 278-021	2.184, 2.327	E1 31315	2PG 003 057-067	2.118	E1 32621	2BA 002 324-011	2.212
E1 2609	2KA 010 278-031	2.184, 2.327	E1 31315	2PS 003 057-051	2.118	E1 32621	2BA 002 324-021	2.212
E1 2609	2KA 010 278-051	2.184, 2.327	E1 31315	2PS 003 057-057	2.118	E1 32623	2BA 002 324-001	2.212
E1 2609	2KA 010 278-081	2.184	E1 31315	2TM 003 057-031	2.118	E1 32639	2BM 001 318-001	2.217
E1 2609	2KA 010 278-121	2.184	E1 31407	9EL 117 334-001	2.118	E1 32661	2BA 003 014-111	2.121
E1 2609	2KA 010 278-311	2.183	E1 31407	2XS 005 020-001	2.191, 2.326	E1 32661	9EL 110 536-011	2.121
E1 2609	2KA 010 278-317	2.183	E1 31407	2XS 005 020-002	2.191	E1 32670	1E5 996 124-001	1.73
E1 2609	2KA 010 278-321	2.184	E1 31407	2XS 005 020-003	2.191	E1 32670	9EL 113 639-021	1.79
E1 2609	2KA 010 278-411	2.183	E1 31407	2XS 005 020-011	2.191, 2.326	E1 32692	2BM 002 847-011	2.216
E1 2609	2KA 010 278-421	2.184	E1 31407	2XS 005 020-017	2.191	E1 32692	2BM 002 847-021	2.216
E1 2609	2KA 010 278-607	2.183, 2.327	E1 31407	2XS 005 020-021	2.191, 2.326	E1 32692	9EL 115 830-001	2.216
E1 2609	2KA 010 278-617	2.183	E1 31407	2XS 005 020-041	2.191	E1 32719	2BA 003 022-001	2.210
E1 2609	2KA 010 278-627	2.183, 2.327	E1 31407	2XS 005 020-047	2.191	E1 32719	2BA 003 022-021	2.210
E1 264	2SD 003 167-011	2.37, 2.288	E1 31407	2XS 005 020-057	2.191	E1 32719	2BA 003 022-037	2.210
E1 264	2SD 003 167-021	2.37, 2.288	E1 31407	2XS 005 020-067	2.191	E1 32		



Typprüfnummern-Übersicht

Typprüf-Nr.	Bestell-Nr.	Seite	Typprüf-Nr.	Bestell-Nr.	Seite	Typprüf-Nr.	Bestell-Nr.	Seite
E1 34463	1AA 004 109-041	1.66	E1 36917	2ZR 996 376-091	2.199	E1 44442	1FB 005 860-031	1.30
E1 34463	1AA 004 109-201	1.66	E1 36950	1F3 011 815-031	1.16	E1 44442	1FB 005 860-061	1.30
E1 34463	1AA 127 473-015	1.66	E1 3738	1F3 011 815-001	1.16	E1 44442	1FB 005 860-831	1.30
E1 34463	1AA 143 897-011	1.79	E1 3741	2ZR 995 193-051	2.201	E1 44442	1FB 137 006-021	1.30
E1 34463	1EA 007 108-011	1.79	e1 3829	2RL 863 106-001	3.54, 3.59, 3.75, 3.85	E1 44444	1FE 006 300-001	1.33
E1 34463	1EA 007 108-017	1.79	e1 3829	2RL 863 106-011	3.54, 3.59, 3.85	E1 44444	1FE 006 300-041	1.33
E1 34463	1EA 007 108-021	1.79	e1 3829	2RL 863 123-001	3.54, 3.85	E1 44444	1FE 006 300-261	1.33
E1 34463	1EA 007 108-027	1.79	e1 3829	2RL 863 123-011	3.54, 3.85	E1 44444	1FE 138 520-011	1.33
E1 34517	1FE 005 478-011	1.64	e1 3829	2RL 863 132-021	3.54	E1 44444	1FE 158 877-011	1.33
E1 34517	1FE 005 478-021	1.64	E1 3831	1BL 012 488-001	1.46	E1 44445	1FE 006 300-081	1.33
E1 34548	1AE 003 427-011	1.63	E1 3831	1BL 012 488-021	1.46	E1 44484	1F8 006 800-191	1.18
E1 34548	1AE 003 427-021	1.63, 1.79	E1 3831	1F0 011 988-021	1.52	E1 44484	1F8 006 800-221	1.19
E1 34548	1AE 004 234-001	1.79	E1 3831	1F0 011 988-031	1.52	E1 44484	1F8 007 560-041	1.22
E1 34553	1F7 004 700-431	1.17	E1 3831	1F0 011 988-121	1.52	E1 44484	1F8 007 560-051	1.24
E1 3468	2XD 011 557-001	3.22	E1 3831	1F0 011 988-131	1.52	E1 44484	1F8 007 560-131	1.24
E1 3468	2XD 011 557-011	3.22	E1 3831	1N0 011 988-001	1.51	E1 44484	1F8 147 077-011	1.18
E1 3468	2XD 011 557-021	3.22	E1 3831	1N0 011 988-011	1.51	E1 44484	1F8 157 042-011	1.19
E1 3468	2XD 011 557-101	3.22	E1 3832	1N0 011 988-051	1.51	E1 44484	1F8 158 926-011	1.24
E1 3468	2XD 011 557-111	3.22	E1 3832	1N0 011 988-061	1.51	E1 44504	1AB 006 977-021	1.61
E1 3468	2XD 011 557-121	3.22	E1 405	2BA 004 119-017	2.136	E1 4578	1AB 001 100-001	1.66
E1 348	1F7 004 700-431	1.17	E1 4079	1EE 996 374-001	1.82	E1 47294	2KA 012 271-037	2.185, 2.328
e1 3486	2RL 007 017-041	3.18	E1 4079	1EE 996 374-011	1.82	E1 47294	2KA 012 271-047	2.185, 2.328
e1 3486	2RL 007 017-051	3.18	E1 4079	1EE 996 374-021	1.82	E1 47294	2KA 012 271-057	2.185, 2.328
e1 3486	2RL 007 017-061	3.18	E1 4127	2DA 012 596-027	2.208	E1 47294	2KA 012 271-067	2.185, 2.328
e1 3486	2RL 007 017-071	3.18	E1 4127	2DA 012 596-037	2.208	E1 47294	2KA 012 271-077	2.185, 2.328
e1 3486	2RL 863 123-001	3.54, 3.85	E1 4128	2DA 012 596-007	2.208	E1 47294	2KA 012 271-087	2.185, 2.328
e1 3486	2RL 863 123-011	3.54, 3.85	E1 4128	2DA 012 596-017	2.208	E1 47294	2KA 012 271-237	2.185, 2.328
e1 3486	2XD 009 051-001	3.14	E1 42621	2BM 003 563-111	2.216	E1 47294	2KA 012 271-277	2.185, 2.328
e1 3486	2XD 009 051-011	3.14	E1 42623	2BA 003 734-001	2.138	E1 488	1FA 007 133-021	1.29
e1 3486	2XD 009 051-021	3.14	E1 42641	2BA 003 734-061	2.138	E1 488	1NA 007 133-001	1.29
e1 3486	2XD 009 051-021	3.14	E1 42657	2BA 001 423-087	2.90	e1 4906	5DS 009 552-001	2.07, 2.332
e1 3486	2XD 009 052-001	3.15	E1 42669	2BM 004 312-051	2.216	E1 492	1DL 005 600-097	1.65
e1 3486	2XD 009 052-011	3.15	E1 42669	2BM 004 312-061	2.216	E1 492	1DL 005 600-107	1.65
e1 3486	2XD 009 052-021	3.15	E1 42680	2BA 004 119-001	2.136	E1 508	2PS 007 972-011	2.163
e1 3486	2XD 009 052-031	3.15	E1 42710	2BM 004 965-801	2.216	E1 508	2PS 007 972-017	2.163
e1 3486	2XD 009 053-001	3.14	E1 42712	2BE 003 014-251	2.121	e1 5109	2SD 343 910-001	2.53
e1 3486	2XD 009 053-021	3.14	E1 42712	2BE 003 014-257	2.121	E1 52253	8RA 123 251-005	2.69
e1 3486	2XD 009 054-001	3.15	E1 42712	9EL 115 003-055	2.121	E1 52621	2BM 006 692-011	2.219
E1 3503	2XD 012 480-001	3.23	E1 42748	2BA 005 603-001	2.135	E1 52621	2BM 006 692-021	2.219
E1 3503	2XD 012 480-011	3.23	E1 42748	2BA 005 603-007	2.135	E1 52621	2BM 006 692-027	2.219
E1 3503	2XD 012 480-111	3.23	E1 42749	2BA 005 603-011	2.135	E1 53209	2BE 003 014-251	2.121
E1 3503	2XD 012 480-201	3.23	E1 42763	2BA 002 652-101	2.211	E1 53209	2BE 003 014-257	2.121
E1 3503	2XD 012 480-211	3.23	E1 42763	2BA 002 652-107	2.211	E1 53210	2ST 003 014-141	2.120
E1 3503	2XD 012 480-301	3.23	E1 42763	9EL 134 659-001	2.211	E1 53210	9EL 115 003-021	2.120
E1 3503	2XD 012 480-301	3.23	E1 42764	2BA 002 652-111	2.211	E1 53211	2SW 003 014-131	2.120
E1 352	1S0 001 430-011	1.69	E1 42764	2BA 002 652-117	2.211	E1 53211	2SY 003 014-121	2.120
e1 35517	2XD 010 311-001	3.21	E1 42764	2BA 002 652-121	2.211	E1 53211	9EL 115 003-001	2.120
e1 35517	2XD 010 311-011	3.21	E1 42764	2BA 002 652-127	2.211	E1 53211	9EL 115 003-011	2.120
e1 35517	2XD 010 311-021	3.21	E1 42764	9EL 134 659-001	2.211	E1 53234	2SD 001 693-011	2.46
e1 35947	2RL 010 743-001	3.35	E1 42764	9EL 134 660-001	2.211	E1 53250	2SD 003 167-011	2.37, 2.288
e1 35947	2RL 010 743-011	3.35	E1 42770	2BA 005 200-311	2.130	E1 53250	2SD 003 167-021	2.37, 2.288
e1 35947	2RL 010 743-021	3.35	E1 42781	2BM 002 652-031	2.211	E1 53250	2SD 003 167-521	2.37
e1 35947	2RL 010 743-031	3.35	E1 42788	2BA 002 939-251	2.213	E1 53253	2SD 003 184-031	2.69
e1 35947	2RL 010 743-041	3.35	E1 43207	2SD 001 688-141	2.25	E1 53253	2SD 003 184-037	2.69
e1 35947	2RL 010 743-051	3.35	E1 43207	2SD 001 688-171	2.25	E1 53253	2SD 003 184-041	2.69
e1 35947	2RL 010 743-061	3.35	E1 43207	2SE 001 688-151	2.25	E1 53253	2SD 003 184-047	2.69
e1 35947	2RL 010 743-071	3.35	E1 43207	2SE 001 688-161	2.25	E1 53253	2SE 003 184-011	2.69
e1 35947	2RL 010 743-081	3.35	E1 43207	9EL 092 435-011	2.25	E1 53253	2SE 003 184-017	2.69
e1 35947	2RL 010 743-091	3.35	E1 43222	9EL 107 368-001	2.29	E1 53253	2SE 003 184-101	2.69
e1 35947	2RL 010 743-101	3.35	E1 43222	9EL 111 647-001	2.29	E1 53253	8RA 123 251-005	2.69
e1 35947	2RL 010 743-111	3.35	E1 43260	9EL 102 240-031	2.64	E1 53253	9EL 118 697-001	2.69
e1 35947	2RL 010 743-121	3.35	E1 43261	2SD 001 686-101	2.64	E1 53253	9EL 118 700-001	2.69
e1 35947	2RL 010 743-131	3.35	E1 43261	2SE 001 686-142	2.64	E1 53253	9EL 118 701-001	2.69
E1 36160	2ZR 996 188-061	2.201	E1 43261	9EL 102 240-031	2.64	E1 53253	9EL 121 431-001	2.69
E1 36160	2ZR 996 188-091	2.201	E1 433	9EL 860 743-011	3.80, 3.82	E1 53254	2BE 003 184-051	2.69
E1 36160	2ZR 996 188-121	2.201	E1 433	9EL 861 597-011	3.80, 3.82	E1 53254	2BE 003 184-061	2.69
E1 36194	2RL 011 484-001	3.20	E1 43322	2SD 001 680-271	2.29	E1 53254	9EL 118 703-001	2.69
E1 36194	2RL 011 484-011	3.20	E1 43322	2SD 001 680-281	2.29	E1 53254	9EL 118 705-001	2.69
E1 36194	2RL 011 484-021	3.20	E1 43322	2SD 001 680-391	2.29	E1 53256	2SW 003 185-041	2.74
E1 36194	2RL 011 484-101	3.20	E1 43322	2SD 001 680-401	2.29	E1 53256	2SW 003 185-047	2.74
E1 36194	2RL 011 484-111	3.20	E1 43322	2SE 001 680-291	2.29	E1 53256	9EL 118 633-001	2.74
E1 36194	2RL 011 484-121	3.20	E1 43322	2SE 001 680-301	2.29	E1 53257	2SD 003 182-051	2.72
E1 3661	2BA 013 236-011	2.123	E1 43331	2SD 002 514-161	2.56	E1 53257	2SD 003 182-057	2.72
E1 3661	2BA 013 236-021	2.123	E1 43331	2SE 002 514-171	2.56	E1 53257	2SD 003 182-061	2.72
E1 3661	2BA 013 236-131	2.126	E1 43331	9EL 119 614-031	2.56	E1 53257	2SD 003 182-067	2.72
E1 3661	2BA 013 236-141	2.126	E1 43332	2SD 001 699-061	2.29	E1 53257	2SE 003 182-011	2.72
E1 3661	2BA 013 236-211	2.123	E1 43332	2SD 001 699-511	2.29	E1 53257	2SE 003 182-017	2.72
E1 3661	2BA 013 236-221	2.123	E1 43332	2SE 001 699-071	2.29	E1 53257	2SE 003 182-021	2.72
E1 3661	2BA 013 236-331	2.126	E1 43332	9EL 109 139-001	2.29	E1 53257	2SE 003 182-027	2.72
E1 3661	2BA 013 236-341	2.126	E1 43370	2SE 002 578-701	2.56	E1 53257	9EL 118 613-001	2.72
E1 3661	2DA 013 236-031	2.123	E1 43370	2SE 002 578-707	2.56	E1 53257	9EL 118 614-011	2.74
E1 3661	2DA 013 236-151	2.125	E1 43370	9EL 146 491-001	2.56	E1 53259	2BE 003 185-031	2.74
E1 3661	2DA 013 236-231	2.123	E1 43388	2BE 002 582-031	2.68	E1 53259	9EL 119 397-001	2.74
E1 3661	2DA 013 236-351	2.125	E1 43388	9EL 112 744-001	2.68	E1 53270	2BE 003 182-091	2.72
E1 3661	2SA 013 236-041	2.123	E1 434	9EL 860 743-001	3.80, 3.82	E1 53270	2BE 003 182-101	2.72
E1 3661	2SA 013 236-161	2.125	E1 439	2PS 340 000-001	2.149	E1 53279	9EL 118 614-021	2.72
E1 3661	2SA 013 236-241	2.123	E1 439	2PS 340 000-011	2.149, 2.272	E1 53274	2BE 003 347-001	2.221
E1 3661	2SA 013 236-361	2.125	E1 439	2PS 340 000-021	2.149	E1 53274	9EL 120 224-001	2.221
E1 3661	2SB 013 236-371	2.125	E1 439	2PS 340 000-041	2.149	E1 53288	2SD 003 409-327	2.46
E1 3662	2BA 013 236-181	2.125	E1 439	2PS 340 000-051	2.149	E1 53335	2SD 001 680-271	2.29
E1 3662	2BA 013 236-191	2.125	E1 439	2PS 340 000-171	2.149	E1 53335	2SD 001 680-281	2.29
E1 3662	2BA 013 236-381	2.125	E1 4414	1A3 001 120-001	1.59	E1 53335	2SD 001 680-391	2.29
E1 3662	2BA 013 236-391	2.125	E1 44404	1F4 005 750-101	1.12	E1 53335	2SD 001 680-401	2.29
E1 3662	2SB 013 236-071	2.123	E1 44404	1F4 005 750-611	1.12	E1 53335	2SE 001 680-291	2.29
E1 3662	2SB 013 236-171	2.125	E1 44404	1F4 005 750-811	1.12	E1 53335	2SE 001 680-301	2.29
E1 3662	2SB 013 236-271	2.123	E1 44404	1F4 135 230-011	1.12	E1 53335	9EL 107 368-001	2.29
E1 3663								

Typprüfnummern-Übersicht



Typprüf-Nr.	Bestell-Nr.	Seite	Typprüf-Nr.	Bestell-Nr.	Seite	Typprüf-Nr.	Bestell-Nr.	Seite
E1 550	1BL 007 834-047	1.54	E1 7414	1BL 005 740-101	1.63	E1 917	1KO 008 192-007	1.43
E1 550	1BL 007 834-132	1.54	E1 7415	1BL 006 349-007	1.56	E1 917	1KO 008 192-011	1.43
E1 556	1F8 149 644-011	1.25	E1 7415	1BL 006 349-011	1.56	E1 917	1KO 008 192-017	1.43
E1 584	2PF 003 563-151	2.171	E1 774	2RL 863 132-001	3.74, 3.85	E1 917	1KO 008 192-027	1.43
E1 584	2PF 003 563-177	2.171	E1 799	2DA 008 136-007	2.206	E1 917	1KO 158 059-061	1.43
E1 584	2PF 003 563-187	2.171	E1 799	2DA 008 136-017	2.206	E1 917	1KO 158 059-071	1.43
E1 586	2BA 005 603-117	2.135	E1 799	2DA 008 136-027	2.206	E1 979	2KA 008 224-307	2.183
E1 597	2KA 007 929-001	2.187	E1 799	2DA 008 136-031	2.206	E1 989	2BA 008 260-001	2.214
E1 597	2KA 007 929-007	2.187	E1 801	2VP 340 450-141	2.279	E1 989	2BA 008 260-007	2.214
E1 597	2KA 340 828-001	2.329	E1 801	2VP 340 450-151	2.279	E1 989	2BA 008 260-017	2.214
E1 6189	1AL 010 820-021	1.50	E1 801	9EL 146 838-001	2.08, 2.18, 2.190, 2.278-2.279, 2.289	E1 999	1F5 008 273-041	1.17
E1 6189	1BL 010 820-001	1.50				E1 999	1F5 154 875-011	1.17
E1 6189	1BL 010 820-801	1.50	E1 817	2RL 007 900-001	3.57	E11 20668	8RA 009 226-117	2.160
E1 6189	1BL 010 820-811	1.50	E1 817	2RL 007 900-151	3.57	E11 20668	8RA 009 226-127	2.160
E1 6190	1F8 011 002-001	1.26	E1 817	2RL 007 900-171	3.59	E11 20668	8RA 009 226-137	2.160
E1 63217	2VD 005 300-551	2.19, 2.296	E1 817	2RL 007 900-191	3.57	E11 3011	2XS 205 020-001	2.192
E1 63217	2VD 005 300-581	2.19, 2.296	E1 817	2RL 007 900-201	3.57	E11 3011	2XS 205 020-007	2.192
E1 63217	2VD 007 500-091	2.18, 2.289	E1 817	2RL 007 900-211	3.57	E11 3011	2XS 205 020-011	2.192
E1 63217	2VD 007 500-111	2.18, 2.289	E1 817	2RL 007 900-251	3.57	E11 3011	2XS 205 020-017	2.192
E1 63217	2VD 007 500-201	2.18, 2.289	E1 817	2RL 007 900-291	3.57	E11 3011	2XS 205 020-021	2.192
E1 63217	2VD 007 500-221	2.18, 2.289	E1 817	2RL 007 900-501	3.56	E11 3011	2XS 205 020-027	2.192
E1 63217	2VD 007 500-411	2.18, 2.289	E1 817	2RL 007 900-511	3.56	E11 3011	2XS 205 020-031	2.192
E1 63217	2VP 007 500-421	2.18, 2.289	E1 817	2RL 007 900-521	3.56	E11 3011	2XS 205 020-037	2.192
E1 63217	9EL 134 296-041	2.18-2.19, 2.289, 2.296	E1 817	2RL 007 900-601	3.57	E11 3011	2XS 205 020-041	2.192
			E1 817	2RL 007 900-611	3.57	E11 3011	2XS 205 020-047	2.192
E1 63217	9EL 134 296-051	2.18-2.19, 2.289, 2.296	E1 817	2RL 007 900-681	3.59	E11 3011	2XS 205 020-051	2.192
			E1 817	2RL 863 132-001	3.74, 3.85	E11 3011	2XS 205 020-057	2.192
E1 63217	9EL 134 301-001	2.18-2.19, 2.289, 2.296	E1 8371	1NB 004 691-147	1.61	E11 3011	2XS 205 020-121	2.192
			E1 8438	2NE 005 603-071	2.135	E11 3011	2XS 205 020-127	2.192
E1 63217	9EL 134 301-011	2.18-2.19, 2.289, 2.296	E1 8438	2NE 005 603-077	2.135	E11 3011	2XS 205 020-131	2.192
			E1 844	1F8 007 560-561	1.25	E11 3011	2XS 205 020-137	2.192
E1 63225	2BE 002 776-251	2.73	E1 844	1F8 007 560-571	1.25	E11 3011	2XS 205 020-151	2.192
E1 63225	2BE 002 776-257	2.73	E1 8465	2NE 002 985-001	2.195	E11 3011	2XS 205 020-157	2.192
E1 63225	2BE 002 776-261	2.73	E1 8466	2NE 002 985-001	2.195	E11 3011	2XS 205 020-171	2.192
E1 63225	2BE 002 776-267	2.73	E1 8486	2NE 003 315-011	2.196	E11 3011	2XS 205 020-177	2.192
E1 63225	9EL 134 741-021	2.73	E1 8486	1F8 119 977-001	2.196	E11 3016	2PF 009 226-097	2.160
E1 63225	9EL 134 742-021	2.73	E1 8486	2NE 001 423-011	2.90, 2.310	E11 3017	2XS 009 226-107	2.160
E1 63230	2SD 002 776-231	2.73	E1 8496	9EL 101 353-001	2.90, 2.310	E11 5676	2PS 009 226-077	2.160
E1 63230	2SD 002 776-237	2.73	E1 86	2PS 006 717-031	2.140	E11 5676	2PS 009 226-087	2.160
E1 63230	2SD 002 776-241	2.73	E1 86	2PS 006 717-032	2.140	E12 1001	1A3 996 026-051	1.57
E1 63230	2SD 002 776-247	2.73	E1 86	2PS 006 717-037	2.140	E12 1001	1A3 996 026-011	1.73
E1 63230	2SE 002 776-211	2.73	E1 86	2PS 006 717-051	2.140	E12 1001	1A3 996 026-021	1.73
E1 63230	2SE 002 776-217	2.73	E1 86	2PS 006 717-057	2.140	E12 1001	1A3 996 026-121	1.73
E1 63230	2SE 002 776-221	2.73	E1 86	2PS 006 717-061	2.140	E12 1002	1A3 996 026-051	1.57
E1 63230	9EL 134 739-001	2.73	E1 86	2PS 006 717-067	2.140	E12 1002	1A3 996 026-011	1.73
E1 63230	9EL 134 740-001	2.73	E1 86	2PS 006 717-071	2.140	E12 1002	1A3 996 026-021	1.73
E1 63230	9EL 137 307-001	2.73	E1 86	2PS 006 717-077	2.140	E12 1002	1A3 996 026-121	1.73
E1 63230	9EL 137 308-001	2.73	E1 86	9EL 141 135-031	2.140	E12 1009	1AD 996 018-001	1.102
E1 63253	2BA 003 236-541	2.129	E1 864	2VP 340 400-121	2.301	E12 16066	2SE 997 088-001	2.25
E1 63255	2VA 006 356-101	2.53	E1 864	2VP 340 400-131	2.301	E12 20001	1A3 990 016-011	1.72
E1 63255	9EL 147 992-001	2.53	E1 864	2VP 340 400-141	2.301	E12 20001	1A3 996 002-161	1.72
E1 645	1N4 007 893-001	1.11	E1 864	2VP 340 400-147	2.301	E12 20001	1A3 996 002-181	1.58
E1 645	1N4 007 893-821	1.11	E1 864	2VP 340 400-151	2.301	E12 20001	1A3 996 002-191	1.72
E1 645	1N4 149 531-011	1.11	E1 864	2VP 340 400-157	2.301	E12 20001	1A3 996 002-211	1.58
E1 646	1F4 007 893-021	1.11	E1 864	2VP 340 400-451	2.301	E12 20001	1A3 996 002-261	1.57
E1 646	1F4 007 893-081	1.11	E1 864	2VP 340 400-471	2.301	E12 20001	1A3 996 002-531	1.58
E1 646	1F4 007 893-141	1.12	E1 864	9EL 340 203-001	2.301	E12 20002	1A3 996 002-161	1.72
E1 646	1F4 007 893-811	1.11	E1 864	9EL 340 203-011	2.301	E12 20002	1A3 996 002-181	1.58
E1 646	1F4 007 893-841	1.11	E1 8703	2ZR 003 014-091	2.121	E12 20002	1A3 996 002-191	1.72
E1 646	1F4 007 893-871	1.12	E1 8703	9EL 110 544-001	2.121	E12 20002	1A3 996 002-211	1.58
E1 646	1F4 149 537-011	1.11	E1 8704	2ZR 001 423-001	2.90, 2.310	E12 20002	1A3 996 002-261	1.57
E1 646	1F4 157 022-011	1.12	E1 8704	9ES 106 588-001	2.90, 2.310	E12 20002	1A3 996 002-531	1.58
E1 647	1F4 007 893-201	1.11	E1 8708	2ZR 002 694-001	2.203	E12 20004	1AD 996 018-641	1.102
E1 647	1F4 007 893-241	1.11	E1 8708	9EL 113 928-001	2.203	E12 20004	1AD 996 018-651	1.102
E1 647	1F4 007 893-911	1.11	E1 8709	2ZR 001 193-011	2.203	E12 20002	1A3 990 016-011	1.72
E1 647	1F4 007 893-921	1.11	E1 8712	2ZR 002 985-081	2.195	E12 23003	2JB 996 012-121	2.122
E1 647	1F4 160 302-011	1.11	E1 8712	2ZR 002 985-261	2.195	E12 23003	2ZR 996 012-101	2.122
E1 648	1NB 007 892-001	1.29	E1 8726	2ZR 003 030-171	2.195	E12 23003	2ZR 996 012-111	2.122
E1 648	1NB 007 892-041	1.29	E1 8728	2JA 001 357-002	2.222	E12 23005	2ZR 997 506-391	2.199
E1 648	1NB 007 892-821	1.29	E1 8728	2ZR 003 236-051	2.128, 2.241	E12 23007	2ZR 997 506-691	2.199, 2.331
E1 649	1FB 007 892-011	1.29	E1 8728	2ZR 003 236-057	2.128	E12 27092	2SE 997 088-001	2.25
E1 649	1FB 007 892-071	1.29	E1 8728	2ZR 003 236-311	2.129	E12 3021	2VA 997 113-001	2.47
E1 649	1FB 007 892-131	1.29	E1 8728	2ZR 004 432-001	2.132	E12 3021	9EL 997 453-001	2.47
E1 649	1FB 007 892-811	1.29	E1 8728	9EL 119 544-111	2.128-2.129, 2.132, 2.241	E12 3024	2VA 998 531-031	2.53
E1 649	1FB 007 892-841	1.29				E12 3024	9EL 997 310-001	2.53
E1 649	1FB 149 519-011	1.29	E1 8731	2ZR 003 734-041	2.137	E12 38007	2NE 996 012-021	2.122
E1 65	2DA 005 739-111	2.204	E1 8731	9EL 123 635-001	2.137	E12 4004	2KA 997 011-001	2.185
E1 65	2DA 005 739-117	2.204	E1 8732	2ZR 003 315-041	2.196	E12 4004	2KA 997 011-011	2.185
E1 650	1NA 007 891-041	1.28	e1 8740	2ZR 996 012-111	2.122	E12 4031	2KA 998 523-001	2.187
E1 650	1NA 007 891-821	1.28	E1 8743	2ZR 004 542-001	2.202	E12 4031	2KA 998 523-007	2.187
E1 651	1FA 007 891-061	1.28	E1 8750	2ZR 001 421-101	2.117	E12 4033	2KA 997 011-021	2.185
E1 651	1FA 007 891-811	1.28	E1 877	1NL 008 090-031	1.36	E12 4035	2SE 997 088-001	2.25
E1 651	1FA 007 891-841	1.28	E1 877	1NL 008 090-037	1.36	E12 4038	2SE 997 111-011	2.54
E1 651	1FA 149 504-011	1.28	E1 877	1NL 008 090-117	1.36	E12 4038	2SE 997 111-021	2.54
E1 6517	2RL 007 900-121	3.59	E1 877	1NL 008 090-301	1.37	E12 4038	9EL 997 451-001	2.54
E1 6517	2RL 007 900-221	3.59	E1 877	1NL 008 090-317	1.38	E12 4038	9EL 997 452-001	2.54
E1 6517	2RL 007 900-241	3.59	E1 877	1NL 008 090-821	1.36	E12 4043	2KA 997 122-001	2.183
E1 6517	2RL 007 900-631	3.59	E1 8770	2ZR 005 603-061	2.135	E12 4054	2SD 996 030-021	2.55
E1 681	2SB 001 423-097	2.90	E1 8770	2ZR 005 603-067	2.135	E12 4054	2SE 996 030-011	2.55
E1 6919	2VA 011 900-001	2.58	E1 8772	2ZR 005 200-301	2.130	E12 4054	9EL 990 142-001	2.55
E1 6919	2VA 011 900-011	2.58	E1 878	2BA 008 221-001	2.78	E12 6040	2SD 997 006-021	2.71
E1 6919	2VA 011 900-021	2.58	E1 878	2BA 008 221-007	2.78	E12 6040	2SD 997 006-031	2.71
E1 6919	2VA 011 900-031	2.58	E1 878	2BA 008 221-107	2.78	E12 6040	2SE 997 006-011	2.71
E1 71	2SK 340 101-001	2.288	E1 879	2PF 008 221-011	2.79	E12 6041	2BA 996 012-061	2.122
E1 71	2SK 340 101-011	2.288	E1 879	2PF 008 221-017	2.79	E12 6041	2BA 996 012-071	2.122
E1 71	2SK 340 101-021	2.288	E1 879	2PF 008 221-177	2.79	E12 6041	2BA 996 012-147	2.122
E1 71	2SK 340 101-031	2.288	E1 917	1BL 008 193-001	1.41	E12 6041	9EL 990 034-041	2.122
E1 71	9EL 340 201-001	2.288	E1 917	1BL 008 193-007	1.41			



Typprüfnummern-Übersicht

Typprüf-Nr.	Bestell-Nr.	Seite	Typprüf-Nr.	Bestell-Nr.	Seite	Typprüf-Nr.	Bestell-Nr.	Seite
E12 6089	9EL 997 469-001	2.70	E13 9531	2VP 006 040-397	2.33	e17 30227	2TM 344 690-357	2.153
E12 7039	2PF 997 022-011	2.168	E13 9531	2VP 006 040-407	2.33	E17 338	8RA 004 412-001	2.258
E12 7039	2PF 997 023-011	2.168	E13 9531	2VP 006 040-437	2.33	E17 338	8RA 004 412-011	2.258
E12 7039	2SA 997 022-001	2.168	E13 9531	2VP 006 040-447	2.33	E17 338	8RA 004 412-021	2.258
E12 7039	2SA 997 023-001	2.168	E13 9531	2VP 006 040-477	2.33	E17 339	8RA 002 016-121	2.258
E12 7048	2PF 997 027-011	2.141	E13 9531	2VP 006 040-487	2.33	E17 346	2XL 004 762-001	2.57
E12 7048	2SA 997 027-001	2.141	E13 9531	9EL 136 819-031	2.33	E17 346	8RA 002 020-001	2.57, 2.261, 2.330
E12 7048	9EL 997 387-001	2.141	E13 9531	9EL 136 825-001	2.33	E17 346	8RA 002 020-002	2.261
E12 7049	2PF 996 112-031	2.172	E13 9531	9EL 136 825-011	2.33	E17 346	8RA 002 020-031	2.261
E12 7058	2SD 997 006-021	2.71	E13 9531	9EL 136 833-011	2.33	E17 346	8RA 002 020-051	2.261
E12 7058	2SD 997 006-031	2.71	E17 0001	2PG 008 434-001	2.171	E17 353	8RB 004 713-001	2.259
E12 7058	2SE 997 006-011	2.71	E17 0005	2VB 341 032-111	2.47	E17 378	2PG 006 717-021	2.140
E12 7061	2DA 997 027-021	2.141	E17 0005	2VB 341 032-121	2.47	E17 378	2PG 006 717-027	2.140
E12 7064	2SD 998 531-057	2.54	E17 0005	2VB 341 032-121	2.47	E17 378	2PS 006 717-031	2.140
E12 7064	2SD 998 531-067	2.54	E17 0005	2VB 341 032-127	2.47	E17 378	2PS 006 717-032	2.140
E12 7075	2SA 996 012-091	2.122	E17 0005	2VB 341 032-141	2.47	E17 378	2PS 006 717-037	2.140
E12 7093	2PF 996 012-051	2.122	E17 0005	2VB 341 032-547	2.47	E17 378	2PS 006 717-051	2.140
E12 7098	2SE 997 111-011	2.54	E17 0005	2VP 341 032-537	2.47	E17 378	2PS 006 717-057	2.140
E12 7098	2SE 997 111-021	2.54	E17 0069	2NR 344 169-441	2.98, 2.317	E17 378	2PS 006 717-061	2.140
E12 7098	9EL 997 451-001	2.54	E17 0069	2NR 344 169-461	2.98, 2.317	E17 378	2PS 006 717-067	2.140
E12 7098	9EL 997 452-001	2.54	E17 0071	2VP 345 900-011	2.28, 2.304	E17 378	2PS 006 717-071	2.140
E12 7103	2VA 997 113-001	2.47	E17 0071	2VP 345 900-021	2.28, 2.304	E17 378	2PS 006 717-077	2.140
E12 7103	9EL 997 453-001	2.47	E17 0071	2VP 345 900-091	2.28, 2.304	E17 378	2TM 006 717-047	2.140
E12 7106	2XS 005 639-001	2.119	E17 0071	2VP 345 900-101	2.28, 2.304	E17 378	9EL 141 135-021	2.140
E12 7106	2XS 005 639-002	2.119	E17 0071	2VP 345 900-131	2.28, 2.304	E17 378	9EL 141 135-031	2.140
E12 7111	2VA 998 531-031	2.53	E17 0071	2VP 345 900-141	2.28, 2.304	E17 3806	2NE 006 609-001	2.197
E12 7111	9EL 997 310-001	2.53	E17 0071	2VP 345 900-201	2.26, 2.302	E17 3806	2NE 006 609-007	2.197
E12 7113	2BE 997 131-081	2.70	E17 0071	2VP 345 900-211	2.26, 2.302	E17 3806	2NE 006 609-011	2.197
E12 7113	2BE 997 131-207	2.70	E17 0071	2VP 345 900-221	2.26, 2.302	E17 3806	2NE 006 609-017	2.197
E12 7113	9EL 997 459-001	2.70	E17 0071	2VP 345 900-231	2.26, 2.302	E17 3806	2NE 006 609-187	2.197
E12 7114	2BE 997 131-207	2.70	E17 0071	2VP 345 900-241	2.27, 2.303	E17 3806	2NE 006 609-197	2.197
E12 7114	2SD 997 131-051	2.70	E17 0071	2VP 345 900-251	2.27, 2.303	E17 3806	9EL 141 612-001	2.197
E12 7114	2SD 997 131-367	2.70	E17 0071	2VP 345 900-261	2.27, 2.303	E17 3808	2NE 964 169-021	2.102
E12 7114	9EL 997 469-001	2.70	E17 0071	2VP 345 900-271	2.27, 2.303	E17 3808	2NE 964 169-027	2.102
E12 7122	9EL 990 267-001	1.73	E17 0071	2VP 345 900-331	2.28, 2.304	E17 3808	2NE 964 169-227	2.102
E12 7133	2SD 996 030-021	2.55	E17 0071	2VP 345 900-341	2.28, 2.304	E17 3809	2NE 964 169-521	2.99
E12 7133	2SE 996 030-011	2.55	E17 0071	2VP 345 900-401	2.26, 2.302	E17 3809	2NE 964 169-527	2.99
E12 7133	9EL 990 142-001	2.55	E17 0071	2VP 345 900-411	2.26, 2.302	E17 3810	2NE 964 169-341	2.97
E12 7136	2SD 001 685-307	2.62	E17 0071	2VP 345 900-421	2.26, 2.302	E17 402	8RA 342 014-157	2.258
E12 7146	2SD 001 685-211	2.63, 2.311	E17 0071	2VP 345 900-431	2.26, 2.302	E17 408	2SE 004 623-001	2.55, 2.57
E12 7146	2SD 001 685-218	2.63	E17 0071	2VP 345 900-441	2.27, 2.303	E17 408	2SE 004 623-007	2.55
E12 7146	2SD 001 685-231	2.63, 2.311	E17 0071	2VP 345 900-451	2.27, 2.303	E17 408	2XL 004 762-001	2.57
E12 7146	2SD 001 685-232	2.63	E17 0071	2VP 345 900-461	2.27, 2.303	E17 408	9EL 129 519-001	2.55, 2.57
E12 7146	2SD 001 685-277	2.63	E17 0071	2VP 345 900-471	2.27, 2.303	E17 418	2VB 341 032-111	2.47
E12 7146	2SD 001 685-317	2.63	E17 0102	2SD 001 685-347	2.61, 2.311	E17 418	2VB 341 032-117	2.47
E12 7146	2SE 001 685-201	2.63, 2.311	E17 0202	2PS 964 295-051	2.155	E17 418	2VB 341 032-121	2.47
E12 7146	2SE 001 685-221	2.63, 2.311	E17 0202	2PS 964 295-057	2.155	E17 418	2VB 341 032-127	2.47
E12 7146	2SE 001 685-227	2.63	E17 0202	2PS 964 295-061	2.155	E17 418	2VB 341 032-141	2.47
E12 7146	9EL 113 324-001	2.63, 2.311	E17 0202	2PS 964 295-067	2.155	E17 418	2VB 341 032-547	2.47
E12 7154	2DA 996 012-041	2.122	E17 0202	2PS 964 295-071	2.155	E17 418	2VP 341 032-537	2.47
E12 7176	2SD 001 685-307	2.62	E17 0202	2PS 964 295-077	2.155	E17 630	2SD 004 623-028	2.55
E12989	2RL 010 743-061	3.35	E17 0202	2PS 964 295-081	2.155	E17 630	2SE 004 623-001	2.55, 2.57
E13 0515	2XS 008 078-001	2.193, 2.326	E17 0202	2PS 964 295-347	2.155	E17 630	2SE 004 623-007	2.55
E13 0515	2XS 008 078-007	2.193	E17 0202	2PS 964 295-357	2.155	E17 630	2XL 004 762-001	2.57
E13 0515	2XS 008 078-011	2.193	E17 02379	8RA 002 023-001	2.260	E17 630	9EL 129 519-001	2.55, 2.57
E13 2J6	8GH 007 643-121	4.12	E17 02379	8RA 002 023-011	2.260	E17 648	2BA 964 169-011	2.102
E13 9385	2SD 006 040-031	2.34	E17 02379	8RA 002 023-021	2.260	E17 648	2BA 964 169-017	2.102
E13 9385	2SD 006 040-037	2.34	E17 0301	2PG 964 295-111	2.156	E17 648	9EL 964 527-001	2.102
E13 9385	2SD 006 040-041	2.34	E17 0301	2PG 964 295-117	2.156	E17 651	2BM 964 295-041	2.155
E13 9385	2SD 006 040-131	2.35	E17 0301	2PG 964 295-121	2.156	E17 651	2BM 964 295-047	2.155
E13 9385	2SD 006 040-137	2.35	E17 0301	2PG 964 295-127	2.156	E17 652	2BA 344 169-191	2.97
E13 9385	2SD 006 040-141	2.35	E17 0302	2TM 964 295-091	2.155	E17 652	2BA 964 169-311	2.97
E13 9385	2SD 006 040-147	2.35	E17 0302	2TM 964 295-097	2.155	E17 653	2BA 964 169-501	2.99
E13 9385	2SD 006 040-161	2.34	E17 0302	2TM 964 295-101	2.155	E17 653	2BA 964 169-507	2.99
E13 9385	2SD 006 040-167	2.34	E17 0302	2TM 964 295-107	2.155	E17 763	2SD 004 623-028	2.55
E13 9385	2SE 006 040-011	2.34	E17 0303	2VA 343 640-071	2.32	E17 763	2SE 004 623-001	2.55, 2.57
E13 9385	2VA 006 040-071	2.33	E17 0303	2VA 343 640-077	2.32	E17 763	2SE 004 623-007	2.55
E13 9385	2VA 006 040-077	2.33	E17 0303	2VA 343 640-117	2.31	E17 763	2XL 004 762-001	2.57
E13 9385	2VA 006 040-291	2.34	E17 0303	2VA 343 640-131	2.31	E17 763	9EL 129 519-001	2.55, 2.57
E13 9385	2VB 006 040-051	2.33	E17 0303	2VA 343 640-137	2.31	E17 787	2TM 006 717-047	2.140
E13 9385	2VP 006 040-111	2.33	E17 0303	2VA 343 640-207	2.31	E17 789	2PG 006 717-021	2.140
E13 9385	2VP 006 040-117	2.33	E17 0303	2VB 343 640-011	2.32	E17 789	2PG 006 717-027	2.140
E13 9385	2VP 006 040-121	2.33	E17 0303	2VB 343 640-127	2.31	E17 789	9EL 141 135-021	2.140
E13 9385	2VP 006 040-127	2.33	E17 0303	2VB 343 640-297	2.31	E17 795	2DA 007 428-001	2.204
E13 9385	2VP 006 040-301	2.34	E17 0303	2VP 343 640-021	2.32	E17 795	2DA 007 428-007	2.204
E13 9385	2VP 006 040-307	2.34	E17 0303	2VP 343 640-027	2.32	E17 801	9EL 964 289-001	2.190
E13 9385	2VP 006 040-351	2.34	E17 0303	2VP 343 640-031	2.32	E17 801	9EL 964 290-001	2.190
E13 9385	2VP 006 040-357	2.34	E17 0303	2VP 343 640-041	2.31	E17 803	2PF 006 717-011	2.140
E13 9385	2VP 006 040-397	2.33	E17 0303	2VP 343 640-047	2.31	E17 803	9EL 141 135-011	2.140
E13 9385	2VP 006 040-407	2.33	E17 0303	2VP 343 640-051	2.31	E17 804	2SA 006 717-001	2.140
E13 9385	2VP 006 040-437	2.33	E17 0303	2VP 343 640-057	2.31	E17 804	2SA 006 717-007	2.140
E13 9385	2VP 006 040-447	2.33	E17 0303	2VP 343 640-081	2.31	E17 804	9EL 141 135-001	2.140
E13 9385	2VP 006 040-477	2.33	E17 0303	2VP 343 640-087	2.31	E17 805	2XS 963 959-031	2.145
E13 9385	2VP 006 040-487	2.33	E17 0303	2VP 343 640-091	2.31	E17 805	2XS 963 959-037	2.145
E13 9385	9EL 136 819-011	2.34	E17 0303	2VP 343 640-097	2.31	E17 805	9EL 963 984-001	2.145
E13 9385	9EL 136 819-031	2.33	E17 0303	2VP 343 640-247	2.30	E17 808	2DA 964 169-001	2.102
E13 9385	9EL 136 819-041	2.35	E17 0303	2VP 343 640-267	2.30	E17 808	2DA 964 169-007	2.102
E13 9385	9EL 136 825-001	2.33	E17 0303	2VP 343 640-277	2.30	E17 808	9EL 964 526-001	2.102
E13 9385	9EL 136 825-011	2.33	E17 0303	9EL 343 142-001	2.30-2.32	E17 810	2SA 964 169-091	2.100
E13 9385	9EL 136 833-001	2.34	E17 0303	9EL 343 143-001	2.30-2.32	E17 810	2SA 964 169-097	2.100
E13 9385	9EL 136 833-011	2.33	E17 0303	9EL 343 143-011	2.31-2.32	E17 810	2SA 964 169-277	2.100
E13 9385	9EL 137 792-011	2.34	E17 0501	2SD 343 440-017	2.42	E17 811	2PF 964 295-021	2.156
E13 9385	9EL 137 792-031	2.35	E17 0501	2SD 343 440-047	2.42	E17 811	2PF 964 295-027	2.156
E13 9401	2XS 950 071-031	2.189, 2.325	E17 0501	2SK 343 440-027	2.42	E17 812	2XS 964 295-031	2.155
E13 9401	2XS 955 031-001	2.189, 2.325	E17 0501	2SK 343 440-037	2.42			

Typprüfnummern-Übersicht



Typprüf-Nr.	Bestell-Nr.	Seite	Typprüf-Nr.	Bestell-Nr.	Seite	Typprüf-Nr.	Bestell-Nr.	Seite
E17 9604	2VP 007 502-031	2.43	E24 0051	2PF 959 570-217	2.169	E24 5876	2NR 344 169-441	2.98, 2.317
E17 9604	2VP 007 502-041	2.43	E24 0054	2PF 959 590-202	2.157, 2.265	E24 5876	2NR 344 169-461	2.98, 2.317
E17 9604	2VP 007 502-127	2.43	E24 0054	2PF 959 590-207	2.157	E24 5878	2PF 959 855-201	2.159
E17 9701	2VP 007 907-031	2.20	E24 0054	2PF 959 590-212	2.157, 2.265	E24 5878	2PF 959 855-207	2.159
E17 9701	2VP 007 907-037	2.20	E24 0054	2PF 959 590-217	2.157	E24 5878	2PF 959 855-241	2.159
E17 9701	2VP 007 907-041	2.20	E24 0054	2PF 959 590-218	2.157	E24 5878	2PF 959 855-247	2.159
E17 9701	2VP 007 907-047	2.20	E24 0054	2PF 959 590-237	2.157	E24 5878	2PF 959 855-251	2.159
E17 9701	9EL 150 965-001	2.20	E24 0054	2PF 959 590-257	2.157	E24 5878	2PF 959 855-257	2.159
E17 9701	9EL 150 966-001	2.20	E24 0066	2BM 340 825-201	2.267	E24 5878	2XS 959 855-401	2.159
E17 9704	2PS 963 959-001	2.145, 2.272	E24 0066	2BM 340 825-207	2.267	E24 5878	2XS 959 855-407	2.159
E17 9704	2PS 963 959-011	2.145	E24 0066	2BM 340 825-211	2.267	E24 5878	2XS 959 855-441	2.159
E17 9704	2PS 963 959-017	2.145	E24 0066	2BM 340 825-217	2.267	E24 5878	2XS 959 855-447	2.159
E17 9704	2PG 963 959-021	2.145	E24 0066	2BM 340 825-301	2.267	E24 5878	2XS 959 855-451	2.159
E17 9705	2PG 963 959-017	2.145	E24 0066	2BM 340 825-307	2.267	E24 5878	2XS 959 855-457	2.159
E17 9705	2PG 963 959-027	2.145	E24 0066	2BM 340 825-311	2.267	E24 5878	2XT 959 510-397	2.159
E17 9705	9EL 963 983-001	2.145	E24 0066	2BM 340 825-317	2.267	E24 5878	2XT 959 510-427	2.159
E17 9801	2BN 344 169-097	2.103	E24 0958	2SK 980 603-503	2.65, 2.305	E24 5878	2XT 959 510-467	2.159
E17 9801	2BN 344 169-107	2.103	E24 0958	2SK 980 615-001	2.65, 2.305	E24 5878	2XT 959 510-657	2.159
E17 9801	2BN 964 169-051	2.103	E24 25887	2VA 012 497-001	2.60	E24 5878	2XT 980 855-111	2.159
E17 9801	2BN 964 169-057	2.103	E24 25887	2VA 012 497-011	2.60	E24 5878	2XT 980 855-117	2.159
E17 9801	2BN 964 169-247	2.103	E24 25887	2VA 012 497-051	2.60	E24 5878	2XT 980 855-411	2.159
E17 9801	2BN 964 169-777	2.103	E24 25887	2VA 012 497-061	2.60	E24 5878	2XT 980 855-417	2.159
E17 9801	2BN 964 169-787	2.103	E24 25887	2VA 012 497-101	2.60	E24 5879	2VP 345 900-011	2.28, 2.304
E17 9801	2NE 344 169-067	2.102	E24 25887	2VA 012 497-111	2.60	E24 5879	2VP 345 900-021	2.28, 2.304
E17 9801	2NE 344 169-117	2.102	E24 25887	2VA 012 497-151	2.60	E24 5879	2VP 345 900-099	2.28, 2.304
E17 9801	9EL 964 531-001	2.103	E24 25887	2VA 012 497-161	2.60	E24 5879	2VP 345 900-101	2.28, 2.304
E17 9802	2BE 964 169-071	2.104	E24 5850	2BA 980 607-201	2.67, 2.307	E24 5879	2VP 345 900-131	2.28, 2.304
E17 9802	2BE 964 169-077	2.104	E24 5850	2BA 980 607-701	2.67, 2.307	E24 5879	2VP 345 900-141	2.28, 2.304
E17 9802	9EL 964 533-001	2.104	E24 5850	2SB 980 606-201	2.66, 2.306	E24 5879	2VP 345 900-201	2.26, 2.302
E17 9803	2SW 964 169-081	2.102	E24 5850	2SB 980 606-701	2.66, 2.306	E24 5879	2VP 345 900-211	2.26, 2.302
E17 9803	2SW 964 169-087	2.102	E24 5850	2VB 980 720-407	2.59, 2.308	E24 5879	2VP 345 900-221	2.26, 2.302
E17 9803	9EL 964 534-001	2.102	E24 5850	2ZR 980 605-201	2.67, 2.307	E24 5879	2VP 345 900-231	2.26, 2.302
E17 9804	2BA 964 169-041	2.103	E24 5850	2ZR 980 605-701	2.67, 2.307	E24 5879	2VP 345 900-241	2.27, 2.303
E17 9804	2BA 964 169-047	2.103	E24 5852	2PT 010 458-801	2.174	E24 5879	2VP 345 900-251	2.27, 2.303
E17 9804	9EL 964 530-001	2.103	E24 5852	2PT 010 458-811	2.174	E24 5879	2VP 345 900-261	2.27, 2.303
E17 9805	2SB 964 169-287	2.101	E24 5852	2PT 010 458-821	2.174	E24 5879	2VP 345 900-271	2.27, 2.303
E17 9805	2SB 964 169-531	2.99	E24 5852	2PT 010 458-831	2.174	E24 5879	2VP 345 900-331	2.28, 2.304
E17 9805	2SB 964 169-537	2.99	E24 5852	2PT 010 458-841	2.175	E24 5879	2VP 345 900-341	2.28, 2.304
E17 9805	2SB 964 169-677	2.99	E24 5852	2PT 010 458-851	2.175	E24 5879	2VP 345 900-401	2.26, 2.302
E17 9805	2SB 964 169-717	2.101	E24 5852	2PT 010 458-861	2.175	E24 5879	2VP 345 900-411	2.26, 2.302
E17 9805	2TA 344 169-077	2.101	E24 5852	2PT 010 458-871	2.175	E24 5879	2VP 345 900-421	2.26, 2.302
E17 9805	2TA 344 169-087	2.101	E24 5852	2PT 177 696-801	2.174	E24 5879	2VP 345 900-431	2.26, 2.302
E17 9805	2TA 964 169-061	2.101	E24 5854	2BE 980 690-101	2.220	E24 5879	2VP 345 900-441	2.27, 2.303
E17 9805	2TA 964 169-067	2.101	E24 5854	2BE 980 690-301	2.91, 2.312	E24 5879	2VP 345 900-451	2.27, 2.303
E17 9805	2TA 964 169-767	2.101	E24 5854	2PT 980 690-601	2.177	E24 5879	2VP 345 900-461	2.27, 2.303
E17 9805	2TA 964 169-797	2.101	E24 5854	2PT 980 691-601	2.177	E24 5879	2VP 345 900-471	2.27, 2.303
E17 9805	9EL 964 532-001	2.101	E24 5855	2VP 340 960-011	2.273	E24 5880	2VP 345 900-011	2.28, 2.304
E17 9806	2PG 964 295-011	2.156	E24 5855	2VP 340 960-021	2.273	E24 5880	2VP 345 900-021	2.28, 2.304
E17 9806	2PG 964 295-017	2.156	E24 5855	2VP 340 960-111	2.273	E24 5880	2VP 345 900-091	2.28, 2.304
E17 9807	2PS 964 295-001	2.155	E24 5855	2VP 340 960-121	2.273	E24 5880	2VP 345 900-101	2.28, 2.304
E17 9807	2PS 964 295-007	2.155	E24 5855	2VP 340 960-271	2.273	E24 5880	2VP 345 900-131	2.28, 2.304
E17 9823	2SD 964 169-401	2.96	E24 5855	2VP 340 960-281	2.273	E24 5880	2VP 345 900-141	2.28, 2.304
E17 9823	2SD 964 169-411	2.96	E24 5855	2VP 340 961-011	2.274	E24 5880	2VP 345 900-201	2.26, 2.302
E17 9823	2SD 964 169-421	2.96	E24 5855	2VP 340 961-021	2.274	E24 5880	2VP 345 900-211	2.26, 2.302
E17 9903	2SD 344 169-137	2.100	E24 5855	2VP 340 961-031	2.274	E24 5880	2VP 345 900-221	2.26, 2.302
E17 9903	2SD 344 169-147	2.100	E24 5855	2VP 340 961-041	2.274	E24 5880	2VP 345 900-231	2.26, 2.302
E17 9903	2SD 344 169-237	2.100	E24 5855	2VP 340 961-111	2.274-2.275	E24 5880	2VP 345 900-241	2.27, 2.303
E17 9903	2SD 344 169-247	2.100	E24 5855	2VP 340 961-121	2.274-2.275	E24 5880	2VP 345 900-251	2.27, 2.303
E17 9903	2SD 964 169-111	2.100	E24 5855	2VP 340 961-131	2.276	E24 5880	2VP 345 900-261	2.27, 2.303
E17 9903	2SD 964 169-117	2.100	E24 5855	2VP 340 961-141	2.276	E24 5880	2VP 345 900-271	2.27, 2.303
E17 9903	9EL 964 536-001	2.100	E24 5855	2VP 340 961-211	2.276	E24 5880	2VP 345 900-331	2.28, 2.304
E2 164	2SD 003 409-327	2.46	E24 5855	2VP 340 961-221	2.276	E24 5880	2VP 345 900-401	2.26, 2.302
E2 167	9EL 119 544-001	2.128-2.129, 2.131-2.132	E24 5855	2VP 340 961-411	2.277	E24 5880	2VP 345 900-411	2.26, 2.302
E2 32764	9EL 119 544-101	2.131	E24 5855	2VP 340 961-421	2.277	E24 5880	2VP 345 900-421	2.26, 2.302
E2 7078	2VD 008 789-011	2.21	E24 5855	2VP 340 961-431	2.277	E24 5880	2VP 345 900-431	2.26, 2.302
E2 7078	2VP 008 789-021	2.21	E24 5856	2VP 340 960-011	2.273	E24 5880	2VP 345 900-451	2.27, 2.303
E2 7078	2VP 008 789-041	2.21	E24 5856	2VP 340 960-021	2.273	E24 5880	2VP 345 900-461	2.27, 2.303
E2 7078	2VP 008 789-051	2.21	E24 5856	2VP 340 960-111	2.273	E24 5880	2VP 345 900-471	2.27, 2.303
E2 7078	2VP 008 789-071	2.21	E24 5856	2VP 340 960-121	2.273	E24 5881	2PG 345 600-401	2.147, 2.266
E2 88072	9EL 856 415-001	3.26	E24 5856	2VP 340 960-271	2.273	E24 5881	2PG 345 600-411	2.147, 2.266
E2 88072	9EL 856 416-001	3.26-3.27	E24 5856	2VP 340 960-281	2.273	E24 5881	2PS 345 600-001	2.147
E2 88072	9EL 856 416-011	3.27	E24 5856	2VP 340 961-011	2.274	E24 5881	2PS 345 600-007	2.147
E2 88072	9EL 856 417-001	3.26	E24 5856	2VP 340 961-021	2.274	E24 5881	2PS 345 600-011	2.147, 2.272
E2 88072	9EL 856 418-001	3.26-3.27	E24 5856	2VP 340 961-031	2.274	E24 5881	2PS 345 600-017	2.147
E2 88072	9EL 856 418-011	3.27	E24 5856	2VP 340 961-041	2.274	E24 5881	2PS 345 600-021	2.148
E2 92031	8RA 003 326-031	2.259	E24 5856	2VP 340 961-111	2.274-2.275	E24 5881	2PS 345 600-027	2.148
E2 92031	8RA 003 326-041	2.259	E24 5856	2VP 340 961-121	2.274-2.275	E24 5881	2PS 345 600-031	2.148
E2 92031	8RA 003 326-047	2.259	E24 5856	2VP 340 961-131	2.276	E24 5881	2PS 345 600-037	2.148
E2 92031	8RA 003 326-051	2.259	E24 5856	2VP 340 961-141	2.276	E24 5881	2PS 345 600-041	2.148
E2 92031	8RA 003 326-931	2.259	E24 5856	2VP 340 961-211	2.276	E24 5881	2PS 345 600-047	2.148
E24 0001	2PT 980 680-001	2.178	E24 5856	2VP 340 961-221	2.276	E24 5881	2PS 345 600-051	2.148
E24 0001	2PT 980 680-101	2.179	E24 5856	2VP 340 961-411	2.277	E24 5881	2PS 345 600-057	2.148
E24 0001	2PT 980 680-501	2.178	E24 5856	2VP 340 961-421	2.277	E24 5881	2PS 345 600-061	2.147
E24 0001	2PT 980 680-601	2.179	E24 5856	2VP 340 961-431	2.277	E24 5881	2PS 345 600-071	2.147, 2.272
E24 0001	2PT 980 680-801	2.178	E24 5856	2VP 340 961-441	2.277	E24 5881	2PS 345 600-077	2.147
E24 0001	2PT 980 680-821	2.179	E24 5857	2NE 344 610-007	2.198	E24 5881	2PS 345 600-091	2.148
E24 0001	2PT 980 680-851	2.178	E24 5857	2NE 344 610-037	2.198	E24 5881	2PS 345 600-101	2.148
E24 0008	1FJ 958 040-001	1.34	E24 5857	8RA 344 610-017	2.198	E24 5881	2PS 345 600-111	2.148
E24 0008	1FJ 958 040-051	1.34	E24 5860	2VA 980 720-001	2.59, 2.308	E24 5881	2PS 345 600-137	2.147
E24 0016	2ZR 012 456-031	2.200	E24 5860	2VA 980 720-007	2.59, 2.308	E24 5881	2PS 345 600-157	2.147
E24 0016	2ZR 012 456-037	2.200	E24 5860	2VB 980 720-401	2.59, 2.308	E24 5881	2PS 345 600-167	2.147
E24 0016	2ZR 012 456-231	2.200	E24 5860	2VB 980 720-501	2.59, 2.			



Typprüfnummern-Übersicht

Typprüf-Nr.	Bestell-Nr.	Seite	Typprüf-Nr.	Bestell-Nr.	Seite	Typprüf-Nr.	Bestell-Nr.	Seite
E4 5884	2VP 012 381-381	2.16, 2.299	E4 10215	2DA 965 039-317	2.87	E4 11392	2XS 011 744-111	2.280
E4 5888	2VP 345 900-341	2.28, 2.304	E4 10215	2NE 965 039-111	2.87	E4 11392	2XS 011 744-161	2.283, 2.286, 2.320
E4 5894	2SK 980 602-501	2.65, 2.305	E4 10215	2NE 965 039-117	2.87	E4 11392	2XS 011 744-171	2.283, 2.286, 2.320
E4 5894	2SK 980 613-501	2.65, 2.305	E4 10215	2NE 965 039-327	2.87	E4 11392	2XS 011 768-001	2.321
E3 3968	1F0 996 376-181	1.10	E4 10215	2PF 965 039-071	2.87	E4 11392	2XS 011 768-011	2.321
E3 6917	1F0 996 376-181	1.10	E4 10215	2PF 965 039-151	2.87	E4 11392	2XS 011 768-021	2.321
E4 0002	2PS 002 727-001	2.146	E4 10215	2PT 965 039-171	2.88	E4 11392	2XS 011 768-031	2.321
E4 0002	2PS 004 361-001	2.146	E4 10215	2PT 965 039-177	2.88	E4 11392	2XS 011 768-061	2.321
E4 0002	2PS 004 361-007	2.146	E4 10215	2SA 965 039-001	2.87	E4 11392	2XS 011 768-071	2.321
E4 0003	2PS 002 727-001	2.146	E4 10215	2SA 965 039-081	2.87	E4 11392	2XS 011 768-087	2.321
E4 0003	2PS 004 361-001	2.146	E4 10215	2SA 965 039-087	2.87	E4 11392	2XS 011 769-011	2.322
E4 0003	2PS 004 361-007	2.146	E4 10215	2SA 965 039-307	2.87	E4 11392	2XS 011 769-021	2.322
E4 0004	1BA 996 261-021	1.85	E4 10215	2SB 965 039-051	2.87	E4 11392	2XS 011 769-051	2.322
E4 0004	1BA 996 261-197	1.85	E4 10215	2SB 965 039-057	2.87	E4 11392	2XS 011 769-061	2.322
E4 0004	2PS 962 964-012	2.139	E4 10215	2SB 965 039-131	2.87	E4 11392	2XS 011 769-091	2.322
E4 0004	2PS 962 964-018	2.139	E4 10215	2SB 965 039-137	2.87	E4 11392	2XS 011 769-101	2.322
E4 0004	2PS 962 964-031	2.139	E4 10215	2ZR 965 039-041	2.88	E4 11392	2XS 340 447-001	2.323
E4 0004	2PS 962 964-037	2.139	E4 10215	2ZR 965 039-047	2.88	E4 11392	2XS 340 447-021	2.323
E4 1	1A6 002 395-031	1.60	E4 10215	2ZR 965 039-121	2.88	E4 11392	2XS 340 448-001	2.322
E4 1	1A6 002 395-071	1.60	E4 10215	2ZR 965 039-127	2.88	E4 11392	2XS 340 448-011	2.322
E4 1	1A6 002 395-077	1.60	E4 10215	2ZR 965 039-337	2.88	E4 11779	2VP 340 940-101	2.286
E4 1	1A6 002 395-387	1.60	E4 10217	2VA 341 419-077	2.45	E4 11779	2VP 340 940-111	2.286
E4 1	1A6 002 395-821	1.60	E4 10217	2VA 341 419-097	2.45	E4 11779	2VP 340 942-001	2.284
E4 10148	2VA 998 232-547	2.48	E4 10217	2VA 341 419-167	2.45	E4 11779	2VP 340 942-011	2.284
E4 10148	2VB 998 232-537	2.48	E4 10217	2VA 341 419-187	2.45	E4 11779	2VP 340 942-101	2.285
E4 10151	2BA 008 805-051	2.134	E4 10217	2VP 341 419-087	2.45	E4 11779	2VP 340 942-111	2.285
E4 10151	2BA 008 805-057	2.134	E4 10217	2VP 341 419-107	2.45	E4 11785	2SD 343 390-011	2.108
E4 10151	2BA 008 805-187	2.134	E4 10217	2VP 341 419-157	2.45	E4 11785	2SD 343 390-401	2.107
E4 10151	2BA 008 805-211	2.133	E4 10218	2VP 340 830-001	2.281	E4 11785	2SD 343 390-407	2.107
E4 10151	2BA 008 805-257	2.134	E4 10218	2VP 340 830-011	2.281	E4 11785	2SD 343 390-417	2.107
E4 10151	2DA 008 805-011	2.134	E4 10218	2VP 340 830-021	2.281	E4 11785	2SD 343 390-707	2.107
E4 10151	2DA 008 805-017	2.134	E4 10218	2VP 340 830-031	2.281	E4 12371	2NE 344 200-061	2.93, 2.317
E4 10151	2NE 008 805-031	2.134	E4 10218	2VP 340 830-101	2.282	E4 12371	2SD 344 200-001	2.92, 2.315
E4 10151	2NE 008 805-037	2.134	E4 10218	2VP 340 830-111	2.282	E4 12371	2SD 344 200-071	2.92, 2.315
E4 10151	2SA 008 805-001	2.134	E4 10218	2VP 340 831-001	2.280	E4 12371	2SD 344 200-077	2.92
E4 10151	2SA 008 805-007	2.134	E4 10218	2VP 340 831-011	2.280	E4 12371	2SD 344 200-311	2.94, 2.315
E4 10151	2SB 008 805-021	2.134	E4 10218	2VP 340 888-001	2.13, 2.295	E4 12371	2ZR 344 200-051	2.91, 2.312
E4 10151	2SB 008 805-027	2.134	E4 10218	2VP 340 888-007	2.13	E4 12373	2BA 959 011-301	2.91, 2.312
E4 10151	2SB 008 805-201	2.133	E4 10218	2VP 340 888-011	2.13, 2.295	E4 12373	2BA 959 011-307	2.91, 2.312
E4 10151	2SB 008 805-237	2.134	E4 10218	2VP 340 888-017	2.13	E4 12373	2SB 959 010-001	2.91, 2.312
E4 10151	2ZR 008 805-041	2.134	E4 10218	2VP 340 930-001	2.281	E4 12373	2SB 959 010-307	2.91, 2.312
E4 10151	2ZR 008 805-047	2.134	E4 10218	2VP 340 930-011	2.281	E4 12373	2SB 959 010-307	2.91, 2.312
E4 10151	2ZR 008 805-247	2.134	E4 10218	2VP 340 930-021	2.281	E4 12373	2SB 959 010-317	2.91
E4 10162	2VA 998 233-271	2.52	E4 10218	2VP 340 930-031	2.281	E4 12390	2BA 009 001-411	2.82
E4 10162	2VA 998 233-357	2.52	E4 10218	2VP 340 930-101	2.282	E4 12390	2BA 009 001-431	2.82
E4 10162	2VA 998 233-367	2.52	E4 10218	2VP 340 930-111	2.282	E4 12390	2BA 009 001-511	2.82
E4 10162	2VP 998 233-281	2.52	E4 10218	2VP 340 931-001	2.280	E4 12390	2BA 009 001-531	2.82
E4 10162	9EL 990 633-031	2.52	E4 10218	2VP 340 931-011	2.280	E4 12390	2PF 009 001-421	2.82
E4 10162	9EL 990 633-041	2.52	E4 10218	2VP 340 931-101	2.282	E4 12390	2PF 009 001-521	2.82
E4 10176	2SD 959 050-401	2.65, 2.305	E4 10218	2VP 340 931-111	2.282	E4 12390	2SB 009 001-401	2.82
E4 10198	1A3 996 162-071	1.57	E4 10218	2VP 340 932-001	2.283	E4 12390	2SB 009 001-501	2.82
E4 10198	1A3 996 162-321	1.57	E4 10218	2VP 340 932-011	2.283	E4 12390	2SD 010 546-127	2.83
E4 10198	1A3 996 162-381	1.57	E4 10218	2VP 340 934-101	2.283	E4 12390	2SD 010 546-137	2.83
E4 10198	1E3 996 160-637	1.71	E4 10218	2VP 340 934-111	2.283	E4 12393	2SD 343 910-001	2.53
E4 10198	1E3 996 160-647	1.71	E4 10219	2VP 340 830-021	2.281	E4 12393	2SD 343 910-017	2.53
E4 10198	1E3 996 160-671	1.71	E4 10219	2VP 340 830-031	2.281	E4 1247	2SK 005 883-011	2.19
E4 10198	1E3 996 160-681	1.71	E4 10219	2VP 340 888-001	2.13, 2.295	E4 1247	2SK 005 883-021	2.19
E4 10202	2BE 343 130-001	2.114	E4 10219	2VP 340 888-007	2.13	E4 1247	2SL 005 883-031	2.19
E4 10202	2BE 343 130-007	2.114	E4 10219	2VP 340 888-011	2.13, 2.295	E4 1247	2SL 005 883-041	2.19
E4 10202	2BE 343 130-081	2.114	E4 10219	2VP 340 888-017	2.13	e4 1247	9EL 135 548-001	2.19
E4 10202	2BE 343 130-411	2.112	E4 10219	2VP 340 930-021	2.281	E4 12658	2BA 344 200-037	2.93, 2.316
E4 10202	2BE 343 130-417	2.112	E4 10219	2VP 340 930-031	2.281	E4 12658	2NE 344 200-061	2.93, 2.317
E4 10202	2BE 343 130-421	2.112	E4 10236	2PS 009 226-007	2.160	E4 12658	2NE 344 200-091	2.93, 2.317
E4 10202	2BE 343 130-427	2.112	E4 10236	2PS 009 226-011	2.160	E4 12658	2SB 344 200-027	2.93, 2.315
E4 10202	2BE 343 130-657	2.111	E4 10236	2PS 009 226-021	2.160	E4 12658	2SB 344 200-081	2.93, 2.315
E4 10202	2BE 343 130-667	2.111	E4 10236	2PS 009 226-027	2.160	E4 12658	2SB 344 200-321	2.95, 2.316
E4 10202	2BE 343 130-777	2.111	E4 10236	2PS 009 226-031	2.160	E4 12658	2SB 344 200-331	2.95, 2.316
E4 10202	2BE 343 130-787	2.111	E4 10236	2PS 009 226-037	2.160	E4 12658	2SD 344 200-001	2.92, 2.315
E4 10202	2BE 344 130-777	2.109	E4 10236	2PS 009 226-067	2.160	E4 12658	2SD 344 200-071	2.92, 2.315
E4 10203	2SD 343 130-011	2.113	E4 10236	2PS 009 226-147	2.160	E4 12658	2SD 344 200-077	2.92
E4 10203	2SD 343 130-017	2.113	E4 10236	2PS 009 226-157	2.160	E4 12658	2SD 344 200-311	2.94, 2.315
E4 10203	2SD 343 130-071	2.113	E4 10236	2PS 009 226-167	2.160	E4 12658	2ZR 344 200-051	2.94, 2.318
E4 10203	2SD 343 130-137	2.113	E4 10880	2BA 008 982-041	2.132	E4 12677	2VP 343 520-017	2.41
E4 10203	2SD 343 130-147	2.113	E4 10880	2BA 008 982-047	2.132	E4 12677	2VP 343 520-027	2.41
E4 10203	2SD 343 130-157	2.113	E4 10880	2BA 008 982-341	2.132	E4 1305	2SK 005 883-011	2.19
E4 10203	2SD 343 130-167	2.113	E4 10880	2BA 008 982-347	2.132	E4 1305	2SK 005 883-021	2.19
E4 10203	2SD 343 130-227	2.110	E4 10880	2SB 008 982-001	2.132	E4 1305	2SL 005 883-031	2.19
E4 10203	2SD 343 130-337	2.109	E4 10880	2SB 008 982-007	2.132	E4 1305	2SL 005 883-041	2.19
E4 10203	2SD 343 130-377	2.109	E4 10880	2SB 008 982-367	2.132	E4 13136	2SD 344 100-001	2.61, 2.314
E4 10203	2SD 343 130-397	2.110	E4 10892	1KL 998 570-021	1.40	E4 13136	2SD 344 100-101	2.61, 2.314
E4 10203	2SD 343 130-737	2.110	E4 10892	1KL 998 570-031	1.40	E4 1365	2BM 009 320-807	2.216
E4 10203	2SD 343 130-747	2.110	E4 10893	1KA 996 261-091	1.85	E4 13992	2SD 357 026-001	2.356
E4 10203	2SD 343 130-797	2.112	E4 10894	1BL 998 570-001	1.40	E4 14198	2NE 344 200-061	2.93, 2.317
E4 10203	2SD 343 130-807	2.112	E4 10909	2BA 302 252-027	2.89	E4 14198	2NE 344 200-091	2.93, 2.317
E4 10208	2BA 959 822-601	2.105, 2.309	E4 10909	2NE 302 252-037	2.89	E4 14198	2NE 344 200-091	2.93, 2.317
E4 10208	2NE 959 821-201	2.105, 2.309	E4 10909	2SB 302 252-057	2.89	E4 14198	2NE 344 200-097	2.93
E4 10208	2SB 959 821-601	2.105, 2.309	E4 10909	2ZR 302 252-047	2.89	E4 14198	2SD 344 200-001	2.92, 2.315
E4 10208	2ZR 959 820-601	2.105, 2.309	E4 1098	1A3 996 162-607	1.72	E4 14198	2SD 344 200-071	2.92, 2.315
E4 10211	2VP 340 830-101	2.282	E4 11371	2PF 340 825-001	2.265	E4 14198	2ZR 344 200-051	2.94, 2.318
E4 10211	2VP 340 830-111	2.282	E4 11372	1EE 996 174-211	1.80	E4 14198	2ZR 344 200-057	2.94
E4 10211	2VP 340 930-101	2.282	E4 11386	2VP 340 932-001	2.283	E4 14800	2PG 357 009-021	2.354
E4 10211	2VP 340 930-111	2.282	E4 11386	2VP 340 932-011	2.283	E4 14800	2PG 357 009-121	2.354
E4 10211	2VP 340 931-101	2.282	E4 11386	2VP 340 934-101	2.283	E4 14801	2TM 357 009-011	2.354
E4 10211	2VP 340 931-111	2.282	E4 11386	2VP 340 934-111	2.283	E4 14801	2PS 357 009-1	

Typprüfnummern-Übersicht



Typprüf-Nr.	Bestell-Nr.	Seite	Typprüf-Nr.	Bestell-Nr.	Seite	Typprüf-Nr.	Bestell-Nr.	Seite
E4 23152	9EL 114 401-041	2.146	E4 3153	2PS 962 964-037	2.139	E4 397	9EL 122 772-001	2.23-2.24, 2.290
E4 23167	2SK 005 883-011	2.19	E4 3169	2PS 008 382-001	2.166	E4 397	9EL 122 772-051	2.24
E4 23167	2SK 005 883-021	2.19	E4 3169	2PS 008 382-007	2.166	E4 397	9GP 003 995-801	2.22-2.24, 2.37, 2.288, 2.290
E4 23167	2SL 005 883-031	2.19	E4 3169	2PS 008 382-811	2.166	E4 4026	2SK 005 883-011	2.19
E4 23167	2SL 005 883-041	2.19	E4 3169	2PS 008 382-817	2.166	E4 4026	2SK 005 883-021	2.19
e4 23167	9EL 135 548-001	2.19	E4 3169	9EL 154 637-001	2.166	E4 4026	2SL 005 883-031	2.19
E4 23215	2SK 003 567-321	2.23, 2.290	E4 3178	2VD 008 204-051	2.11, 2.293	E4 4026	2SL 005 883-041	2.19
E4 23215	2SK 003 567-331	2.23, 2.290	E4 3178	2VD 008 204-071	2.11, 2.293	E4 4026	9EL 135 548-001	2.19
E4 23215	2SK 003 567-651	2.23, 2.290	E4 3178	2VD 008 204-131	2.11, 2.293	E4 4033	2SL 003 567-691	2.23
E4 23215	2SK 003 567-661	2.23, 2.290	E4 3178	2VD 008 204-141	2.11	E4 4033	2VD 003 567-371	2.22
E4 23215	2SL 003 567-311	2.23, 2.290	E4 3178	2VD 008 204-171	2.11, 2.293	E4 4033	9EL 122 689-021	2.22, 2.24, 2.290
E4 23215	2SL 003 567-691	2.23	E4 3178	2VD 008 204-191	2.11	E4 4033	9EL 122 689-051	2.24
E4 23215	2VD 003 567-371	2.22	E4 3178	2VD 008 204-211	2.10, 2.292	E4 4039	9EL 122 772-001	2.23-2.24, 2.290
E4 23215	2VP 003 567-111	2.22, 2.290	E4 3178	2VD 008 204-231	2.10, 2.292	E4 4039	2VD 007 323-031	2.08
E4 23215	2VP 003 567-121	2.22, 2.290	E4 3178	2VD 008 204-251	2.10, 2.292	E4 4039	2VD 007 323-041	2.08
E4 23215	2VP 003 567-127	2.22	E4 3178	2VD 008 205-011	2.13, 2.295	E4 4039	2VD 007 323-131	2.08
E4 23215	9BG 130 945-001	2.24	E4 3178	2VD 008 205-021	2.13, 2.295	E4 4039	2VD 007 323-141	2.08
E4 23215	9BG 130 946-001	2.24	E4 3178	2VD 008 205-041	2.13, 2.295	E4 4039	2VP 007 323-011	2.08
E4 23215	9EL 122 689-021	2.22, 2.24, 2.290	E4 3178	2VD 008 205-051	2.13, 2.295	E4 4039	2VP 007 323-021	2.08
E4 23215	9EL 122 689-051	2.24	E4 3178	2VP 008 204-041	2.11, 2.293	E4 4039	2VP 007 323-091	2.09
E4 23215	9EL 122 772-001	2.23-2.24, 2.290	E4 3178	2VP 008 204-061	2.11, 2.293	E4 4039	2VP 007 323-101	2.09
E4 23215	9EL 122 772-051	2.24	E4 3178	2VP 008 204-121	2.11, 2.293	E4 4039	2VP 007 323-111	2.08
E4 23215	9GP 003 995-801	2.22-2.24, 2.37, 2.288, 2.290	E4 3178	2VP 008 204-161	2.11, 2.293	E4 4039	2VP 007 323-121	2.08
E4 23254	2ZR 964 169-351	2.97	E4 3178	2VP 008 204-181	2.11	E4 4039	9EL 146 887-001	2.08-2.09
E4 23254	2ZR 964 169-361	2.97	E4 3178	2VP 008 204-201	2.10, 2.292	E4 4044	2SE 998 530-061	2.57
E4 23255	2ZR 009 001-011	2.85	E4 3178	2VP 008 204-221	2.10, 2.292	E4 4044	2SE 998 530-067	2.57
E4 23255	2ZR 009 001-017	2.85	E4 3178	2VP 008 204-241	2.10, 2.292	E4 4052	2NE 357 026-031	2.356
E4 23255	2ZR 009 001-117	2.85	E4 3178	2VP 008 205-031	2.13, 2.295	E4 4060	2VD 008 204-051	2.11, 2.293
E4 23257	2ZR 343 130-041	2.114	E4 3178	9EL 152 884-001	2.13, 2.295	E4 4060	2VD 008 204-071	2.11, 2.293
E4 23257	2ZR 343 130-047	2.114	E4 3178	9EL 152 889-001	2.10-2.11, 2.292-2.293	E4 4060	2VD 008 204-091	2.12, 2.294
E4 23257	2ZR 343 130-387	2.109	E4 3179	2VD 008 204-091	2.12, 2.294	E4 4060	2VD 008 204-111	2.12, 2.294
E4 23257	2ZR 343 130-607	2.114	E4 3179	2VD 008 204-111	2.12, 2.294	E4 4060	2VD 008 204-131	2.11, 2.293
E4 23262	2ZR 996 179-701	2.202, 2.331	E4 3179	2VP 008 204-081	2.12, 2.294	E4 4060	2VD 008 204-141	2.11
E4 23271	2ZR 357 026-041	2.356	E4 3179	2VP 008 204-101	2.12, 2.294	E4 4060	2VD 008 204-171	2.11, 2.293
E4 2336	2ZR 001 240-351	2.106	E4 3179	9EL 152 891-001	2.12, 2.294	E4 4060	2VD 008 204-191	2.11
E4 2336	2ZR 001 240-377	2.106	E4 3179	8RA 009 001-031	2.85	E4 4060	2VD 008 204-211	2.10, 2.292
E4 23474	2ZR 357 029-051	2.352	E4 3189	8RA 009 001-037	2.85	E4 4060	2VD 008 204-231	2.10, 2.292
E4 23474	2ZR 357 029-151	2.352	E4 3190	8RA 009 001-002	2.157	E4 4060	2VD 008 204-251	2.10, 2.292
E4 279	2VD 007 323-031	2.08	E4 3190	8RA 343 160-037	2.157	E4 4060	2VD 008 205-011	2.13, 2.295
E4 279	2VD 007 323-041	2.08	E4 3190	8RA 343 160-007	2.157	E4 4060	2VD 008 205-021	2.13, 2.295
E4 279	2VD 007 323-131	2.08	E4 3190	8RA 343 160-017	2.157	E4 4060	2VD 008 205-041	2.13, 2.295
E4 279	2VD 007 323-141	2.08	E4 3190	8RA 343 160-022	2.157	E4 4060	2VD 008 205-051	2.13, 2.295
E4 279	2VP 007 323-011	2.08	E4 3191	8RA 343 160-027	2.157	E4 4060	2VP 008 204-041	2.11, 2.293
E4 279	2VP 007 323-021	2.08	E4 3191	8RA 343 220-007	2.261, 2.330	E4 4060	2VP 008 204-061	2.11, 2.293
E4 279	2VP 007 323-091	2.09	E4 3302	8RA 343 220-017	2.261, 2.330	E4 4060	2VP 008 204-081	2.12, 2.294
E4 279	2VP 007 323-101	2.09	E4 3322	8RA 009 362-001	2.80-2.81	E4 4060	2VP 008 204-101	2.12, 2.294
E4 279	2VP 007 323-111	2.08	E4 377	8RA 344 065-007	2.41	E4 4060	2VP 008 204-121	2.12, 2.293
E4 279	2VP 007 323-121	2.08	E4 377	2SK 003 567-321	2.23, 2.290	E4 4060	2VP 008 204-201	2.10, 2.292
E4 279	9EL 146 887-001	2.08-2.09	E4 377	2SK 003 567-331	2.23, 2.290	E4 4060	2VP 008 204-221	2.10, 2.292
E4 280	2VD 007 323-031	2.08	E4 377	2SK 003 567-651	2.23, 2.290	E4 4060	2VP 008 204-241	2.10, 2.292
E4 280	2VD 007 323-041	2.08	E4 377	2SK 003 567-661	2.23, 2.290	E4 4060	2VP 008 205-031	2.13, 2.295
E4 280	2VD 007 323-131	2.08	E4 377	2SL 003 567-311	2.23, 2.290	E4 4060	9EL 152 884-001	2.13, 2.295
E4 280	2VD 007 323-141	2.08	E4 377	2SL 003 567-691	2.23	E4 4060	9EL 152 889-001	2.10-2.11, 2.292-2.293
E4 280	2VP 007 323-011	2.08	E4 377	2VD 003 567-371	2.22	E4 4060	9EL 152 891-001	2.12, 2.294
E4 280	2VP 007 323-021	2.08	E4 377	2VP 003 567-111	2.22, 2.290	E4 4068	2KA 959 640-661	2.327
E4 280	2VP 007 323-091	2.09	E4 377	2VP 003 567-121	2.22, 2.290	E4 4143	2NE 357 029-041	2.352
E4 280	2VP 007 323-101	2.09	E4 377	9BG 130 945-001	2.24	E4 4143	2NE 357 029-141	2.352
E4 280	2VP 007 323-111	2.08	E4 377	9BG 130 946-001	2.24	E4 421	2SL 003 567-311	2.23, 2.290
E4 280	2VP 007 323-121	2.08	E4 377	9EL 122 689-021	2.22, 2.24, 2.290	E4 421	2VP 003 567-111	2.22, 2.290
e4 280	2VP 340 450-021	2.279	E4 377	9EL 122 689-051	2.24	E4 421	2VP 003 567-121	2.22
e4 280	2VP 340 450-031	2.279	E4 377	9EL 122 772-001	2.23-2.24, 2.290	E4 421	9BG 130 945-001	2.24
e4 280	2VP 340 450-141	2.279	E4 377	9EL 122 772-051	2.24	E4 421	9BG 130 946-001	2.24
e4 280	2VP 340 450-151	2.279	E4 377	9GP 003 995-801	2.22-2.24, 2.37, 2.288, 2.290	E4 421	9EL 122 689-021	2.22, 2.24, 2.290
E4 280	2VP 340 450-441	2.278	E4 3848	2SK 005 883-011	2.19	E4 421	9EL 122 689-051	2.24
E4 280	2VP 340 450-451	2.278	E4 3848	2SK 005 883-021	2.19	E4 421	9EL 122 772-001	2.23-2.24, 2.290
E4 280	2VP 340 450-501	2.278	E4 3848	2SL 005 883-031	2.19	E4 421	9EL 122 772-051	2.24
E4 280	2VP 340 450-511	2.278	E4 3848	2SL 005 883-041	2.19	E4 421	9GP 003 995-801	2.22-2.24, 2.37, 2.288, 2.290
E4 280	2XS 007 841-011	2.190	E4 3880	9EL 135 548-001	2.19	E4 453	2PF 007 205-007	2.171
E4 280	2XS 007 841-017	2.190	E4 3880	2SK 003 567-321	2.23, 2.290	E4 453	2PF 007 205-017	2.171
E4 280	2XS 007 841-021	2.190	E4 3880	2SK 003 567-331	2.23, 2.290	E4 466	2TM 004 361-021	2.146
E4 280	9EL 146 887-001	2.08-2.09	E4 3880	2SK 003 567-651	2.23, 2.290	E4 466	9EL 114 401-041	2.146
E4 2827	1FO 012 206-001	1.17	E4 3880	2SL 003 567-311	2.23, 2.290	E4 467	2TM 004 361-021	2.146
E4 2827	1FO 012 206-011	1.17	E4 3880	2SL 003 567-691	2.23	E4 467	9EL 114 401-041	2.146
E4 2827	1FO 012 206-112	1.17	E4 3880	2VD 003 567-371	2.22	E4 468	2PG 002 727-021	2.146
E4 2899	2PF 959 855-201	2.159	E4 3880	2VP 003 567-111	2.22, 2.290	E4 468	2PG 004 361-011	2.146
E4 2899	2PF 959 855-207	2.159	E4 3880	2VP 003 567-121	2.22, 2.290	E4 468	2PG 004 361-017	2.146
E4 2899	2PF 959 855-241	2.159	E4 3880	9BG 130 945-001	2.24	E4 469	2PG 002 727-021	2.146
E4 2899	2PF 959 855-247	2.159	E4 3880	9BG 130 946-001	2.24	E4 469	9EL 114 401-031	2.146
E4 2899	2PF 959 855-251	2.159	E4 3880	9EL 122 689-021	2.22, 2.24, 2.290	E4 469	2PG 004 361-011	2.146
E4 2899	2PF 959 855-257	2.159	E4 3880	9EL 122 772-001	2.23-2.24, 2.290	E4 469	2PG 004 361-017	2.146
E4 2899	2XS 959 855-401	2.159	E4 3880	9GP 003 995-801	2.22-2.24, 2.37, 2.288, 2.290	E4 5851	9EL 114 401-031	2.146
E4 2899	2XS 959 855-407	2.159	E4 3917	2NE 009 001-021	2.84	E4 61200	2BA 959 932-051	2.214
E4 2899	2XS 959 855-441	2.159	E4 3917	2NE 009 001-027	2.84	E4 61970	2BA 357 026-021	2.356
E4 2899	2XS 959 855-447	2.159	E4 3917	2NE 009 001-127	2.84	E4 61970	2BA 357 029-131	2.351
E4 2899	2XS 959 855-451	2.159	E4 3919	2NE 343 130-031	2.113	E4 6484	2SE 998 530-061	2.5



Typprüfnummern-Übersicht

Typprüf-Nr.	Bestell-Nr.	Seite	Typprüf-Nr.	Bestell-Nr.	Seite	Typprüf-Nr.	Bestell-Nr.	Seite
E4 6505	1EA 993 975-011	1.76	E4 7547	2DA 959 071-787	2.205	E4 9808	2VD 008 204-171	2.11, 2.293
E4 6505	1EA 993 975-017	1.76	E4 7574	2XA 959 560-401	2.169	E4 9808	2VD 008 204-191	2.11
E4 6505	1EA 993 975-021	1.76	E4 7574	2XA 959 560-407	2.169	E4 9808	2VD 008 204-211	2.10, 2.292
E4 6505	1EA 993 975-027	1.76	E4 7574	2XA 959 560-411	2.169	E4 9808	2VD 008 204-231	2.10, 2.292
E4 6505	1EA 993 975-051	1.76	E4 7574	2XA 959 560-417	2.169	E4 9808	2VD 008 204-251	2.10, 2.292
E4 6505	1EA 993 975-057	1.76	E4 7597	2XA 959 790-401	2.157	E4 9808	2VD 008 205-011	2.13, 2.295
E4 6505	1EA 993 975-061	1.76	E4 7597	2XA 959 790-407	2.157	E4 9808	2VD 008 205-021	2.13, 2.295
E4 6505	1EA 993 975-067	1.76	E4 7597	2XA 959 790-411	2.157	E4 9808	2VD 008 205-041	2.13, 2.295
E4 6505	1EA 993 975-091	1.76	E4 7613	2DA 009 001-051	2.84	E4 9808	2VD 008 205-051	2.13, 2.295
E4 6505	1EA 993 975-097	1.76	E4 7613	2DA 009 001-057	2.84	E4 9808	2VP 008 204-041	2.11, 2.293
E4 6505	1EA 993 975-101	1.76	E4 7613	2DA 009 001-147	2.84	E4 9808	2VP 008 204-061	2.11, 2.293
E4 6505	1EA 993 975-107	1.76	E4 7613	2PF 009 001-081	2.84	E4 9808	2VP 008 204-121	2.11, 2.293
E4 6505	1EA 993 975-337	1.76	E4 7613	2DA 009 001-177	2.84	E4 9808	2VP 008 204-161	2.11, 2.293
E4 6505	1EA 993 975-347	1.76	E4 7613	2SA 009 001-137	2.84	E4 9808	2VP 008 204-181	2.11
E4 6505	1EA 993 975-397	1.76	E4 7613	2SB 009 001-061	2.84	E4 9808	2VP 008 204-201	2.10, 2.292
E4 6505	1EA 996 081-171	1.77	E4 7613	2SB 009 001-067	2.84	E4 9808	2VP 008 204-221	2.10, 2.292
E4 6505	1EA 996 081-177	1.77	E4 7613	2SB 009 001-157	2.84	E4 9808	2VP 008 204-241	2.10, 2.292
E4 6506	9EL 856 415-001	3.26	E4 7696	2DA 343 106-001	2.207	E4 9808	2VP 008 205-031	2.13, 2.295
E4 6506	9EL 856 416-001	3.26-3.27	E4 7696	2DA 343 106-007	2.207	E4 9808	9EL 152 884-001	2.13, 2.295
E4 6506	9EL 856 416-011	3.27	E4 7696	2DA 343 106-011	2.207	E4 9808	9EL 152 889-001	2.10-2.11, 2.292-2.293
E4 6509	2RL 006 846-001	3.04	E4 7696	2DA 343 106-017	2.207	E4 9809	2VD 008 204-091	2.12, 2.294
E4 6509	2RL 006 846-011	3.04	E4 7696	2DA 343 106-021	2.207	E4 9809	2VD 008 204-111	2.12, 2.294
E4 6509	2RL 007 337-001	3.04	E4 7696	2DA 343 106-027	2.207	E4 9809	2VP 008 204-081	2.12, 2.294
E4 6509	2RL 007 337-011	3.04	E4 7696	2DA 343 106-031	2.207	E4 9809	2VP 008 204-101	2.12, 2.294
E4 6509	2RL 007 337-021	3.05	E4 7696	2DA 343 106-037	2.207	E4 9809	9EL 152 891-001	2.12, 2.294
E4 6509	2RL 007 337-031	3.05	E4 7696	2DA 343 106-201	2.207	E4 9810	2VD 008 204-051	2.11, 2.293
E4 6509	2RL 007 337-041	3.04	E4 7696	2DA 343 106-207	2.207	E4 9810	2VD 008 204-071	2.12, 2.293
E4 6509	2RL 007 337-057	3.05	E4 7696	2DA 343 106-211	2.207	E4 9810	2VD 008 204-091	2.12, 2.294
E4 6509	9EL 859 020-001	3.04-3.05	E4 7696	2DA 343 106-217	2.207	E4 9810	2VD 008 204-111	2.12, 2.294
E4 6510	2RL 007 017-041	3.18	E4 7696	2DA 343 106-221	2.207	E4 9810	2VD 008 204-131	2.11, 2.293
E4 6510	2RL 007 017-051	3.18	E4 7696	2DA 343 106-227	2.207	E4 9810	2VD 008 204-141	2.11
E4 6510	9EL 859 658-001	3.18, 3.28	E4 7696	2DA 343 106-231	2.207	E4 9810	2VD 008 204-141	2.11, 2.293
E4 6511	2RL 007 017-061	3.18	E4 7698	2SB 343 130-027	2.113	E4 9810	2VD 008 204-171	2.11, 2.293
E4 6511	2RL 007 017-071	3.18	E4 7698	2SB 343 130-757	2.113	E4 9810	2VD 008 204-191	2.11
E4 6511	9EL 859 658-011	3.18, 3.28	E4 7698	2SB 343 130-767	2.113	E4 9810	2VD 008 204-211	2.10, 2.292
E4 6513	2RL 006 846-101	3.04	E4 7698	2SB 343 130-091	2.108	E4 9810	2VD 008 204-231	2.10, 2.292
E4 6513	2RL 006 846-111	3.04	E4 7715	2DA 343 800-001	2.206	E4 9810	2VD 008 204-251	2.10, 2.292
E4 6513	2RL 007 337-101	3.04	E4 7715	2DA 343 800-007	2.206	E4 9810	2VP 008 204-041	2.11, 2.293
E4 6513	2RL 007 337-111	3.04	E4 7715	2DA 343 800-027	2.206	E4 9810	2VP 008 204-061	2.11, 2.293
E4 6513	2RL 007 337-121	3.05	E4 7715	2DA 343 800-047	2.206	E4 9810	2VP 008 204-081	2.12, 2.294
E4 6513	9EL 859 020-101	3.04-3.05	E4 7715	2DA 343 800-057	2.206	E4 9810	2VP 008 204-101	2.12, 2.294
E4 6514	2RL 007 550-001	3.07	E4 7747	2SB 009 362-011	2.80	E4 9810	2VP 008 204-121	2.11, 2.293
E4 6514	2RL 007 550-011	3.07	E4 7747	2SB 009 362-021	2.80	E4 9810	2VP 008 204-161	2.11, 2.293
E4 6514	2RL 007 550-021	3.07	E4 7747	2SB 009 362-041	2.80	E4 9810	2VP 008 204-181	2.11
E4 6514	2RL 007 551-001	3.08	E4 7747	2SB 009 362-067	2.80	E4 9810	2VP 008 204-201	2.10, 2.292
E4 6514	2RL 007 551-011	3.08	E4 7747	2SD 010 546-127	2.83	E4 9810	2VP 008 204-221	2.10, 2.292
E4 6514	2RL 007 551-021	3.08	E4 7747	2SD 010 546-137	2.83	E4 9810	2VP 008 204-241	2.10, 2.292
E4 6514	2RL 007 552-001	3.08	E4 7748	2SB 009 362-011	2.80	E4 9810	9EL 152 889-001	2.10-2.11, 2.292-2.293
E4 6514	2RL 007 552-011	3.08	E4 7748	2SB 009 362-021	2.80	E4 9810	9EL 152 891-001	2.12, 2.294
E4 6514	2RL 007 552-021	3.08	E4 7748	2SB 009 362-067	2.80	E4 9811	2VD 008 205-011	2.13, 2.295
E4 6514	2RL 007 553-001	3.09	E4 7748	2SD 010 546-127	2.83	E4 9811	2VD 008 205-021	2.13, 2.295
E4 6514	2RL 007 553-011	3.09	E4 7748	2SD 010 546-137	2.83	E4 9811	2VD 008 205-041	2.13, 2.295
E4 6514	2RL 007 553-021	3.09	E4 7748	2SD 010 546-147	2.83	E4 9811	2VD 008 205-051	2.13, 2.295
E4 6514	9EL 860 627-001	3.07-3.08	E4 7981	2DA 357 015-001	2.364	E4 9811	2VP 008 205-031	2.13, 2.295
E4 6514	9EL 860 627-011	3.09	E4 7981	2DA 357 015-101	2.364	E4 9811	9EL 152 884-001	2.13, 2.295
E4 6516	2RL 007 900-701	3.58	E4 8018	2SB 357 026-011	2.356	E4 9811	2SD 964 169-331	2.96
E4 6542	1E3 996 160-637	1.71	E4 8114	2PG 357 010-021	2.354	E4 9836	2VA 341 419-011	2.44
E4 6542	1E3 996 160-647	1.71	E4 8114	2PG 357 010-121	2.354	E4 9836	2VA 341 419-021	2.44
E4 6542	1E3 996 160-671	1.71	E4 8115	2TM 357 010-011	2.354	E4 9836	2VA 341 419-061	2.44
E4 6542	1E3 996 160-681	1.71	E4 8115	2TM 357 010-111	2.354	E4 9836	2VA 341 419-111	2.44
E4 6542	1EB 996 167-031	1.70	E4 8595	2SB 357 029-011	2.351	E4 9836	2VA 341 419-117	2.44
E4 6542	1EB 996 167-038	1.70	E4 8595	2SB 357 029-111	2.351	E4 9836	2VA 341 419-147	2.44
E4 6542	1EB 996 167-041	1.70	E4 8638	2PG 357 011-021	2.359	E4 9836	2VP 341 419-121	2.44
E4 6542	1EB 996 167-048	1.70	E4 8639	2TM 357 011-011	2.359	E4 9836	2VP 341 419-047	2.44
E4 6542	1EB 996 167-177	1.70	E4 9110	2PS 008 138-001	2.163	E4 9836	2VP 341 419-121	2.44
E4 6542	1EB 996 167-187	1.70	E4 9110	2PS 008 138-101	2.163	E4 9836	2VP 341 419-127	2.44
E4 6542	9EL 990 354-011	1.70-1.71	E4 9110	2PS 008 138-111	2.163	E4 9836	2VP 343 590-017	2.45
E4 6542	9EL 990 354-021	1.70-1.71	E4 9110	2PS 008 138-801	2.163	E4 9836	2VP 343 590-027	2.45
E4 6543	1E3 996 160-637	1.71	E4 9110	2PS 008 138-811	2.163	E4 9836	2VP 343 590-057	2.46
E4 6543	1E3 996 160-647	1.71	E4 9110	2PS 008 138-821	2.163	E4 9836	2VP 343 590-067	2.46
E4 6543	1E3 996 160-671	1.71	E4 914	1NE 002 537-201	1.32	E6 0471	2XD 012 160-801	3.31
E4 6543	1E3 996 160-681	1.71	E4 915	1N4 002 608-021	1.12	E6 0471	2XD 012 160-811	3.31
E4 6543	1EB 996 167-031	1.70	E4 9194	2PS 357 010-001	2.354	E6 0471	2XD 012 160-821	3.31
E4 6543	1EB 996 167-038	1.70	E4 9194	2PS 357 010-101	2.354	E6 0471	2XD 012 160-831	3.31
E4 6543	1EB 996 167-041	1.70	E4 9206	2PS 357 011-001	2.359	E6 0471	2XD 012 160-841	3.31
E4 6543	1EB 996 167-048	1.70	E4 9374	2XS 007 841-011	2.190	E6 0471	2XD 012 160-851	3.31
E4 6543	1EB 996 167-177	1.70	E4 9374	2XS 007 841-017	2.190	E6 0471	2XD 012 160-861	3.31
E4 6543	1EB 996 167-187	1.70	E4 9374	2XS 007 841-021	2.190	E6 0471	2XD 012 160-871	3.31
E4 6543	9EL 990 354-031	1.70-1.71	E4 9417	2PS 007 943-011	2.163	E6 0471	2XD 012 160-881	3.31
E4 6543	9EL 990 354-041	1.70-1.71	E4 9417	2PS 007 943-017	2.163	E6 0471	2XD 012 160-901	3.32
E4 6546	2BA 009 001-001	2.85	E4 9417	2PS 007 943-021	2.163	E6 0471	2XD 012 160-911	3.32
E4 6546	2BA 009 001-007	2.85	E4 9417	2PS 007 943-027	2.163	E6 0471	2XD 012 160-951	3.32
E4 6546	2BA 009 001-071	2.85	E4 9417	2PS 007 943-311	2.163	E6 0471	2XD 012 160-961	3.32
E4 6546	2BA 009 001-077	2.85	E4 9417	2PS 007 943-317	2.163	E6 0471	2XD 012 160-971	3.32
E4 6546	2BA 009 001-107	2.85	E4 9417	2PS 007 943-321	2.163	E6 0471	2XD 012 160-981	3.32
E4 6546	2BA 009 001-167	2.85	E4 9471	1EA 990 185-021	1.76-1.78	E6 0471	1G0 357 002-001	1.196
E4 6546	2BA 009 001-191	2.85	E4 9471	1EA 993 975-011	1.76	E6 1375	2SL 007 547-061	2.36
E4 6546	2BA 009 001-201	2.85	E4 9471	1EA 993 975-017	1.76	E6 1375	2SL 007 547-067	2.36
E4 6546	2BA 009 001-737	2.85	E4 9471	1EA 993 975-021	1.76	E6 1375	2VD 007 547-181	2.36
E4 6550	2BA 343 130-051	2.114	E4 9471	1EA 993 975-051	1.76	E6 3018	2VD 007 547-181	2.36
E4 6550	2BA 343 130-057	2.114	E4 9471	1EA 993 975-057	1.76	E6 3018	2SE 007 547-011	2.36
E4 6550	2BA 343 130-297	2.111	E4 9471	1EA 993 975-061	1.76	E6 450	2SE 007 547-017	2.36
E4 6550	2BA 343 130-307	2.111	E4 9471	1EA 993 975-067	1.76	E6 450	2SE 007 547-021	2.36
E4 6550	2BA 343 130-537	2.111	E4 9471	1EA 993 975-091	1.76	E6 450	2SE 007 547-027	2.36
E4 6550	2BA 343 130-547	2.111	E4 9471	1EA 993 975-097	1.76	E6 450	2SL 007 547-041	2.36
E4 6550	2BA 343 130-577	2.114	E4 9471	1EA 993 975-101	1.76			

Typprüfnummern-Übersicht



Typprüf-Nr.	Bestell-Nr.	Seite	Typprüf-Nr.	Bestell-Nr.	Seite	Typprüf-Nr.	Bestell-Nr.	Seite
E6 452	2SE 007 547-011	2.36	E9 6754	2XS 357 005-031	2.362			
E6 452	2SE 007 547-017	2.36	E9 6754	2XS 357 005-041	2.362			
E6 452	2SE 007 547-021	2.36	E9 6823	2VP 357 016-011	2.343			
E6 452	2SE 007 547-027	2.36	E9 6823	2VP 357 016-021	2.343			
E6 452	2SE 007 547-041	2.36	E9 6823	2VP 357 016-111	2.343			
E6 452	2SL 007 547-061	2.36	E9 6823	2VP 357 016-121	2.343			
E6 452	2SL 007 547-067	2.36	E9 6847	2VA 357 021-001	2.346			
E6 452	2VB 007 547-171	2.36	E9 6881	2VP 357 021-031	2.346			
E6 452	2VD 007 547-181	2.36	E9 6881	2VP 357 021-041	2.346			
E6 452	9EL 147 096-001	2.36	E9 6891	2VP 357 016-011	2.343			
E6 452	9EL 147 097-001	2.36	E9 6891	2VP 357 016-021	2.343			
E6 453	2SE 007 547-011	2.36	E9 6891	2VP 357 016-111	2.343			
E6 453	2SE 007 547-017	2.36	E9 6891	2VP 357 016-121	2.343			
E6 453	2SE 007 547-021	2.36	E9 6958	2VP 357 021-011	2.346			
E6 453	2SE 007 547-027	2.36	K 11103/1	1S0 001 430-011	1.69			
E6 453	2VB 007 547-171	2.36	K 11103/1	9ES 012 060-011	1.69			
E6 453	9EL 147 096-001	2.36	K 11580	2SA 001 647-041	2.167			
E8 71-26	2SE 997 008-001	2.56	K 12642	2BA 001 227-201	2.210			
E8 71-26	9EL 997 332-001	2.56	K 12642	2BA 001 227-211	2.210			
E8 71-27	2SE 997 008-001	2.56	K 12642	9EL 074 484-011	2.210			
E8 71-27	9EL 997 332-001	2.56	K 12642	9EL 074 484-031	2.210			
E8 71-28	2SE 997 008-001	2.56	K 12749	2BA 001 236-001	2.215			
E8 71-28	9EL 997 332-001	2.56	K 12749	9EL 085 408-001	2.215			
E8 7305	2BE 997 006-101	2.71	K 12753	2BA 001 244-001	2.212			
E8 7306	2BE 997 006-101	2.71	K 12753	9EL 085 478-001	2.212			
E9 11422	2VP 357 018-001	2.344	K 12793	2BA 001 248-001	2.210			
E9 11490	2BE 357 022-001	2.347	K 13487	8RA 003 503-001	2.261			
E9 11491	2SD 357 022-011	2.347	K 13931	2XW 002 897-041	2.254			
E9 1151	2ZR 357 028-041	2.358	K 13931	2XW 002 897-051	2.254			
E9 11523	2BA 357 025-011	2.350	K 13932	2XW 003 146-001	2.255			
E9 11523	2SB 357 025-001	2.350	K 13949	2XW 007 146-001	2.254, 2.331			
E9 11523	2ZR 357 025-021	2.350	K 13950	2XW 007 146-011	2.255, 2.332			
E9 1158	2NE 357 028-031	2.358	K 18614	2RL 007 337-057	3.05			
E9 1184	2NE 357 027-031	2.357	K 18614	9EL 859 020-001	3.04-3.05			
E9 1192	2ZR 357 027-041	2.357	K 18614	9EL 859 020-101	3.04-3.05			
E9 1248	2KA 357 013-001	2.360	K 18651	9EL 859 658-011	3.18, 3.28			
E9 1280	2PG 357 012-021	2.355	K 18652	9EL 859 658-001	3.18, 3.28			
E9 1280	2PS 357 012-001	2.355	K 18659	9EL 859 020-101	3.04-3.05			
E9 1280	2TM 357 012-011	2.355	K 21032	1S3 001 117-041	1.69			
E9 1280	9EL 357 012-101	2.355	K 21032	9ES 015 675-001	1.69			
E9 1280	9EL 357 012-111	2.355	K 21037	1S3 001 117-041	1.69			
E9 1280	9EL 357 012-121	2.355	K 21037	9ES 015 675-001	1.69			
E9 1288	2NR 357 027-051	2.357	K 21047	1S3 001 442-001	1.69			
E9 1529	5DS 357 030-001	2.342, 2.344-2.348, 2.350-2.351, 2.356-2.358	K 21090	1TA 003 570-001	1.67			
			K 21090	1TA 003 570-101	1.75			
			K 21090	1TA 122 718-001	1.67			
E9 1538	2SD 959 010-401	2.91, 2.312	K 22609	2BA 001 263-001	2.215			
E9 1538	2SD 959 010-407	2.91, 2.312	K 23237	2BE 003 018-011	2.74			
E9 1553	2PG 357 008-031	2.353	K 23246	2BE 001 278-011	2.221			
E9 1553	2PS 357 008-001	2.353	K 23246	2BE 001 278-021	2.221			
E9 1553	2PS 357 008-011	2.353	K 23246	9EL 087 769-001	2.221			
E9 1553	2TM 357 008-021	2.353	K 23256/1	2SB 001 673-002	2.64			
E9 1761	2BE 357 032-001	2.349	K 23256/1	2ST 001 673-011	2.64			
E9 1761	2SE 357 032-011	2.349	K 23260/1	2SB 003 018-031	2.74			
E9 1761	2SE 357 032-021	2.349	K 23260/1	2ST 003 018-061	2.74			
E9 1761	2VB 357 032-031	2.349	K 23260/1	9EL 089 114-001	2.74			
E9 1761	9EL 357 032-101	2.349	K 23267	2BA 001 259-611	2.117			
E9 1761	9EL 357 032-111	2.349	K 23267	2BA 001 259-618	2.117			
E9 1789	2KA 357 014-001	2.360	K 23267	9EL 088 150-001	2.117			
E9 1948	2VP 357 019-001	2.344	K 23269	2BE 001 259-061	2.116			
E9 1948	2VP 357 019-011	2.344	K 23269	9EL 088 538-001	2.116			
E9 1966	2SD 357 033-001	2.347	K 23270	2SB 001 259-261	2.115			
E9 1966	9EL 357 033-111	2.347	K 23270	2ST 001 259-321	2.115			
E9 5167	2VD 008 789-011	2.21	K 23270	9EL 088 525-001	2.115			
E9 5167	2VP 008 789-021	2.21	K 23318	2SB 001 301-021	2.64			
E9 5167	2VP 008 789-041	2.21	K 31420	2TF 001 259-761	2.115			
E9 5167	2VP 008 789-051	2.21	K 33256	9EL 092 435-011	2.25			
E9 5167	2VP 008 789-071	2.21	K 33265	2SD 001 305-021	2.55			
E9 5447	2VA 998 232-251	2.51	K 33265	9EL 052 476-001	2.55			
E9 5447	2VA 998 232-291	2.51	K 33375	2SD 001 306-061	2.54			
E9 5447	2VB 998 232-011	2.48	K 33375	2SE 001 306-051	2.54			
E9 5447	2VB 998 232-021	2.48	K 33375	9EL 104 571-031	2.54			
E9 5447	2VB 998 232-101	2.50	K 33375	9EL 104 571-041	2.54			
E9 5447	2VB 998 232-131	2.50	K 4106	2XS 003 168-071	2.194			
E9 5447	2VB 998 232-171	2.50	K 4106	2XS 003 168-081	2.194			
E9 5447	2VB 998 232-201	2.50	K 43322	2SE 001 679-051	2.64			
E9 5447	2VB 998 232-211	2.49	K 43322	9EL 126 294-001	2.64			
E9 5447	2VB 998 232-221	2.49	K 53397	2SD 001 679-001	2.64			
E9 5447	2VB 998 232-231	2.51	K 53397	2SE 001 679-051	2.64			
E9 5447	2VB 998 232-241	2.51	K 53397	9EL 126 294-001	2.64			
E9 5447	2VP 998 232-261	2.51	K 8649	9EL 856 415-001	3.26			
E9 5447	2VP 998 232-301	2.51	K 8650	9EL 856 417-001	3.26			
E9 5447	9EL 990 632-001	2.48-2.49	K 8651	9EL 856 416-001	3.26-3.27			
E9 5447	9EL 990 632-011	2.50-2.51	K 8652	9EL 856 418-001	3.26-3.27			
E9 6110	2VA 357 023-021	2.348	K 8652	9EL 856 418-011	3.27			
E9 6110	2VB 357 023-011	2.348	K 8687	9EL 857 801-001	3.26			
E9 6134	2VA 357 020-011	2.345	K 8694	9EL 857 803-001	3.26			
E9 6134	2VB 357 020-001	2.345						
E9 6134	2VB 357 023-011	2.348						
E9 6135	2SD 357 024-001	2.342						
E9 6337	2BE 357 023-001	2.348						
E9 6400	1GO 357 000-001	1.196						
E9 6402	1GA 357 001-001	1.196						
E9 6512	2SD 357 031-001	2.342						
E9 6512	9EL 357 031-101	2.342						
E9 6571	2BA 357 028-021	2.358						
E9 6636	2SB 357 028-011	2.358						
E9 6650	2SD 357 028-001	2.358						
E9 6651	2SB 357 027-011	2.357						
E9 6652	2BA 357 027-021	2.357						
E9 6653	2SD 357 027-001	2.357						
E9 6654	2BE 357 028-051	2.358						
E9 6655	2BE 357 027-061	2.357						
E9 6719	2VP 357 017-011	2.343						
E9 6719	2VP 357 017-021	2.343						
E9 6753	2XS 357 006-011	2.361						
E9 6753	2XS 357 006-021	2.361						
E9 6753	2XS 357 007-011	2.361						
E9 6753	2XS 357 007-021	2.361						
E9 6754	2XS 357 003-001	2.364						
E9 6754	2XS 357 004-011	2.363						
E9 6754	2XS 357 004-021	2.363						
E9 6754	2XS 357 004-031	2.363						
E9 6754	2XS 357 005-011	2.362						
E9 6754	2XS 357 005-021	2.362						

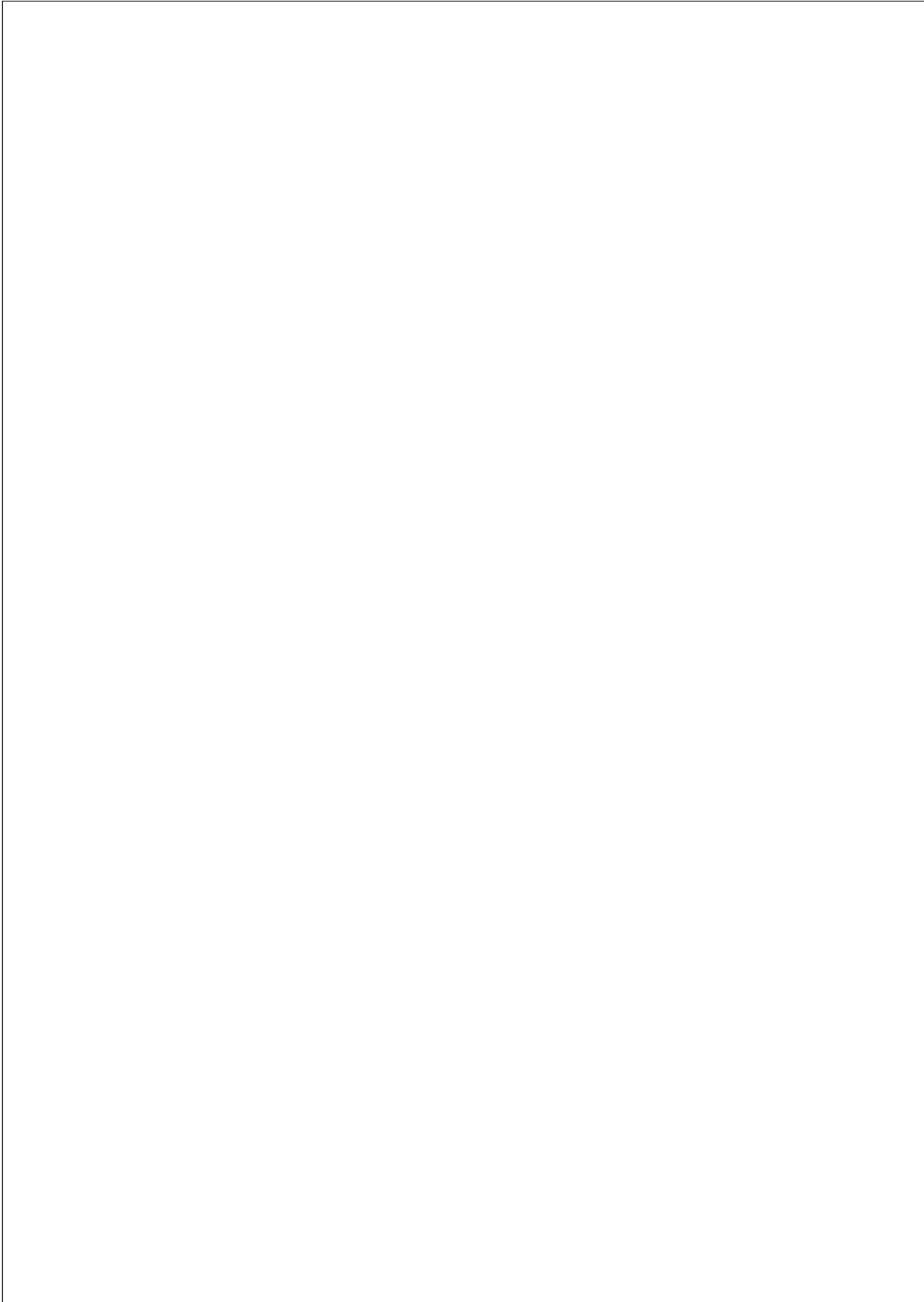

Typprüfnummern-Übersicht



Bestell-Nr.	Typprüf-Nr.	Seite	Bestell-Nr.	Typprüf-Nr.	Seite	Bestell-Nr.	Typprüf-Nr.	Seite
1A3 001 120-001	E1 4414	1.59	1B3 114 179-001	E1 14470	1.59	1EA 993 975-107	E4 6495	1.76
1A3 002 850-001	E1 14578	1.58, 1.72	1B3 128 267-001	E1 34419	1.59	1EA 993 975-107	E4 6505	1.76
1A3 002 850-001	E1 24542	1.58, 1.72	1BA 996 261-021	E4 0004	1.85	1EA 993 975-107	E4 9471	1.76
1A3 002 850-031	E1 14578	1.58, 1.72-1.73	1BA 996 261-197	E4 0004	1.85	1EA 993 975-337	E4 6495	1.76
1A3 002 850-031	E1 24526	1.58, 1.72-1.73	1BL 005 380-011	E1 21690	1.62	1EA 993 975-337	E4 6505	1.76
1A3 002 850-031	E1 24542	1.58, 1.72-1.73	1BL 005 380-011	E1 7402	1.62	1EA 993 975-337	E4 9471	1.76
1A3 003 370-041	E1 14468	1.58	1BL 005 380-021	E1 21690	1.62	1EA 993 975-347	E4 6495	1.76
1A3 005 649-007	E1 14578	1.58	1BL 005 380-021	E1 7402	1.62	1EA 993 975-347	E4 6505	1.76
1A3 005 649-007	E1 24542	1.58	1BL 005 380-031	E1 21690	1.62	1EA 993 975-347	E4 9471	1.76
1A3 005 760-501	E1 44413	1.83	1BL 005 380-031	E1 7402	1.62	1EA 993 975-397	E4 6495	1.76
1A3 005 760-507	E1 44413	1.83	1BL 005 380-041	E1 21690	1.62	1EA 993 975-397	E4 6505	1.76
1A3 005 760-518	E1 44413	1.83	1BL 005 380-041	E1 7402	1.62	1EA 993 975-397	E4 9471	1.76
1A3 125 195-015	E1 14468	1.58	1BL 005 740-091	E1 7414	1.63	1EA 996 074-051	E4 6495	1.68
1A3 990 016-011	E12 20001	1.72	1BL 005 740-101	E1 7414	1.63	1EA 996 074-051	E4 9471	1.68
1A3 990 016-011	E12 2002	1.72	1BL 006 349-007	E1 7415	1.56	1EA 996 074-061	E4 6495	1.68
1A3 996 002-051	E12 1001	1.57	1BL 006 349-011	E1 7415	1.56	1EA 996 074-061	E4 9471	1.68
1A3 996 002-051	E12 1002	1.57	1BL 007 834-007	E1 550	1.54	1EA 996 074-177	E4 6495	1.68
1A3 996 002-161	E12 20001	1.72	1BL 007 834-037	E1 550	1.54	1EA 996 074-177	E4 9471	1.68
1A3 996 002-161	E12 20002	1.72	1BL 007 834-047	E1 550	1.54	1EA 996 074-187	E4 6495	1.68
1A3 996 002-181	E12 20001	1.58	1BL 007 834-132	E1 550	1.54	1EA 996 074-187	E4 9471	1.68
1A3 996 002-181	E12 20002	1.58	1BL 008 193-001	E1 917	1.41	1EA 996 081-171	E4 6495	1.77
1A3 996 002-191	E12 20001	1.72	1BL 008 193-007	E1 917	1.41	1EA 996 081-171	E4 6505	1.77
1A3 996 002-191	E12 20002	1.72	1BL 008 193-011	E1 917	1.41	1EA 996 081-171	E4 9471	1.77
1A3 996 002-211	E12 20001	1.58	1BL 008 193-017	E1 917	1.41	1EA 996 081-177	E4 6495	1.77
1A3 996 002-211	E12 20002	1.58	1BL 008 194-001	E1 917	1.42	1EA 996 081-177	E4 6505	1.77
1A3 996 002-261	E12 20001	1.57	1BL 008 194-007	E1 917	1.42	1EA 996 081-177	E4 9471	1.77
1A3 996 002-261	E12 20002	1.57	1BL 008 194-027	E1 917	1.42	1EA 996 127-001	E4 9471	1.78
1A3 996 002-531	E12 20001	1.58	1BL 009 071-001	E1 1903	1.39	1EA 996 127-007	E4 9471	1.78
1A3 996 002-531	E12 20002	1.58	1BL 009 071-007	E1 1903	1.39	1EA 996 127-051	E4 9471	1.78
1A3 996 026-011	E12 1001	1.73	1BL 009 071-047	E1 1903	1.39	1EA 996 127-077	E4 9471	1.78
1A3 996 026-011	E12 1002	1.73	1BL 009 071-067	E1 1903	1.39	1EB 996 167-031	E1 1502	1.70
1A3 996 026-021	E12 1001	1.73	1BL 009 999-001	E1 2486	1.49	1EB 996 167-031	E4 6542	1.70
1A3 996 026-021	E12 1002	1.73	1BL 009 999-041	E1 2486	1.49	1EB 996 167-031	E4 6543	1.70
1A3 996 026-121	E12 1001	1.73	1BL 010 820-001	E1 3159	1.50	1EB 996 167-038	E1 1502	1.70
1A3 996 026-121	E12 1002	1.73	1BL 010 820-001	E1 6189	1.50	1EB 996 167-038	E4 6542	1.70
1A3 996 162-071	E4 10198	1.57	1BL 010 820-801	E1 3159	1.50	1EB 996 167-038	E4 6543	1.70
1A3 996 162-321	E4 10198	1.57	1BL 010 820-801	E1 6189	1.50	1EB 996 167-041	E1 1502	1.70
1A3 996 162-381	E4 10198	1.57	1BL 010 820-811	E1 3159	1.50	1EB 996 167-041	E4 6542	1.70
1A3 996 162-607	E4 1098	1.72	1BL 010 820-811	E1 6189	1.50	1EB 996 167-041	E4 6543	1.70
1A5 003 178-231	E1 24423	1.74	1BL 012 488-001	E1 3931	1.46	1EB 996 167-048	E1 1502	1.70
1A5 003 178-401	E1 24450	1.74	1BL 012 488-021	E1 3931	1.46	1EB 996 167-048	E4 6542	1.70
1A5 003 178-411	E1 24450	1.74	1BL 139 277-031	E1 7407	1.56	1EB 996 167-048	E4 6543	1.70
1A5 003 190-001	E1 24423	1.74	1BL 139 278-031	E1 7407	1.56	1EB 996 167-177	E1 1502	1.70
1A5 118 740-001	E1 24423	1.74	1BL 158 060-021	E1 917	1.42	1EB 996 167-177	E4 6542	1.70
1A6 001 128-061	E1 14525	1.60	1BL 247 042-001	E1 2397	1.44	1EB 996 167-177	E4 6543	1.70
1A6 002 395-031	E4 1	1.60	1BL 247 042-007	E1 2397	1.44	1EB 996 167-187	E1 1502	1.70
1A6 002 395-071	E4 1	1.60	1BL 247 042-011	E1 2397	1.44	1EB 996 167-187	E4 6542	1.70
1A6 002 395-077	E4 1	1.60	1BL 247 042-017	E1 2397	1.44	1EB 996 167-187	E4 6543	1.70
1A6 002 395-387	E4 1	1.60	1BL 247 042-177	E1 2397	1.46	1EE 996 174-211	E4 11372	1.80
1A6 002 395-821	E4 1	1.60	1BL 247 042-177	E1 2398	1.46	1EE 996 374-001	E1 4079	1.82
1A7 003 099-001	E1 24417	1.75	1BL 247 042-197	E1 2397	1.46	1EE 996 374-011	E1 4079	1.82
1A7 003 099-011	E1 24417	1.75	1BL 247 042-197	E1 2398	1.46	1EE 996 374-021	E1 4079	1.82
1A7 117 596-001	E1 24417	1.75	1BL 998 570-001	E4 10894	1.40	1F0 008 390-001	E1 1120	1.36
1A7 118 750-001	E1 24417	1.75	1DL 005 600-097	E1 492	1.65	1F0 008 390-301	E1 1120	1.38
1AA 004 109-001	E1 34446	1.66	1DL 005 600-097	E1 7411	1.65	1F0 008 390-317	E1 1120	1.39
1AA 004 109-021	E1 34463	1.66	1DL 005 600-107	E1 492	1.65	1F0 008 390-801	E1 1120	1.36
1AA 004 109-031	E1 34446	1.66	1DL 005 600-107	E1 7411	1.65	1F0 008 390-821	E1 1120	1.38
1AA 004 109-041	E1 34463	1.66	1DL 007 872-017	E1 7411	1.65	1F0 010 293-001	E1 2680	1.41
1AA 004 109-201	E1 34463	1.66	1DL 007 872-027	E1 7411	1.65	1F0 011 988-021	E1 3831	1.52
1AA 126 924-035	E1 34446	1.66	1DL 007 872-037	E1 7411	1.65	1F0 011 988-031	E1 3831	1.52
1AA 127 473-015	E1 34463	1.66	1DL 007 872-047	E1 7411	1.65	1F0 011 988-121	E1 3831	1.52
1AA 143 897-011	E1 34463	1.79	1DL 007 872-077	E1 7411	1.65	1F0 011 988-131	E1 3831	1.52
1AB 001 100-001	E1 4578	1.66	1DL 007 872-087	E1 7411	1.65	1F0 012 206-001	E4 2827	1.17
1AB 003 177-001	E1 24460	1.60	1E3 996 160-637	E4 10198	1.71	1F0 012 206-011	E4 2827	1.17
1AB 003 177-001	E1 24461	1.60	1E3 996 160-637	E4 6542	1.71	1F0 012 206-112	E4 2827	1.17
1AB 003 177-071	E1 24460	1.60, 1.79	1E3 996 160-637	E4 6543	1.71	1F0 996 376-181	E3 3968	1.10
1AB 003 177-071	E1 24461	1.60, 1.79	1E3 996 160-647	E4 10198	1.71	1F0 996 376-181	E3 6917	1.10
1AB 003 177-611	E1 34450	1.61	1E3 996 160-647	E4 6542	1.71	1F1 009 094-041	E1 1901	1.14
1AB 003 177-791	E1 24460	1.60	1E3 996 160-647	E4 6543	1.71	1F1 009 094-051	E1 1901	1.14
1AB 003 177-791	E1 24461	1.60	1E3 996 160-671	E4 10198	1.71	1F1 009 094-091	E1 1902	1.14
1AB 004 231-001	E1 24460	1.79	1E3 996 160-671	E4 6542	1.71	1F1 161 825-021	E1 1901	1.14
1AB 004 231-001	E1 24461	1.79	1E3 996 160-671	E4 6543	1.71	1F1 161 825-041	E1 1902	1.14
1AB 006 213-001	E1 44439	1.102	1E3 996 160-681	E4 10198	1.71	1F3 009 094-021	E1 1901	1.15
1AB 006 213-011	E1 44439	1.102, 1.106	1E3 996 160-681	E4 6542	1.71	1F3 009 094-031	E1 1901	1.15
1AB 006 213-027	E1 44439	1.102	1E3 996 160-681	E4 6543	1.71	1F3 009 094-061	E1 1902	1.15
1AB 006 277-127	E1 24460	1.62	1E5 996 124-001	E1 14578	1.73	1F3 009 094-071	E1 1902	1.15
1AB 006 277-127	E1 24461	1.62	1E5 996 124-001	E1 32670	1.73	1F3 009 094-142	E1 2087	1.16
1AB 006 977-021	E1 44504	1.61	1EA 007 108-011	E1 34463	1.79	1F3 009 094-171	E1 1901	1.15
1AB 007 145-001	E1 44439	1.107	1EA 007 108-017	E1 34463	1.79	1F3 009 094-311	E1 2087	1.16
1AB 007 145-007	E1 44439	1.107	1EA 007 108-021	E1 34463	1.79	1F3 010 119-001	E1 1902	1.21
1AB 008 888-041	E1 1433	1.62	1EA 007 108-027	E1 34463	1.79	1F3 010 119-011	E1 1901	1.21
1AB 008 888-051	E1 1433	1.62	1EA 990 185-021	E4 9471	1.76-1.78	1F3 010 119-021	E1 1901	1.21
1AB 990 335-111	E1 1502	1.70	1EA 993 975-011	E4 6495	1.76	1F3 010 119-101	E1 1902	1.21
1AB 996 157-081	E1 1502	1.100	1EA 993 975-011	E4 6505	1.76	1F3 010 119-111	E1 1901	1.21
1AB 996 157-091	E1 1502	1.100	1EA 993 975-011	E4 9471	1.76	1F3 010 119-121	E1 1901	1.21
1AB 996 157-131	E1 1502	1.101	1EA 993 975-017	E4 6495	1.76	1F3 011 815-001	E1 3738	1.16
1AB 996 157-151	E1 1502	1.101	1EA 993 975-017	E4 6505	1.76	1F3 011 815-031	E1 36950	1.16
1AD 996 213-001	E1 44439	1.106	1EA 993 975-017	E4 9471	1.76	1F3 161 825-011	E1 1901	1.15, 1.21
1AD 003 305-001	E4 22	1.63	1EA 993 975-021	E4 6495	1.76	1F3 161 825-031	E1 1902	1.15, 1.21
1AD 996 018-001	E12 1009	1.102	1EA 993 975-021	E4 6505	1.76	1F3 161 825-071	E1 2087	1.16
1AD 996 018-641	E12 20004	1.102	1EA 993 975-021	E4 9471	1.76	1F3 161 825-081	E1 1901	1.15, 1.21
1AD 996 018-651	E12 20004	1.102	1EA 993 975-027	E4 6495	1.76	1F4 002 608-001	E1 14521	1.12
1AE 003 427-011	E1 24523	1.63	1EA 993 975-027	E4 6505	1.76	1F4 005 750-071	E1 44405	1.12
1AE 003 427-011	E1 34548	1.63	1EA 993 975-027	E4 9471	1.76	1F4 005 750-101	E1 44404	1.12
1AE 003 427-021	E1 24523	1.63, 1.79	1EA 993 975-051	E4 6495	1.76	1F4 005 750-611	E1 44404	1.12
1AE 003 427-021	E1 34548	1.63, 1.79	1EA 993 975-051	E4 6505	1.76	1F4 005 750-811	E1 44404	1.12
1AE 003 427-151	E1 24523	1.64	1EA 993 975-051	E4 9471	1.76	1F4 005 750-871	E1 44405	1.12
1AE 003 42								



Typprüfnummern-Übersicht

Bestell-Nr.	Typprüf-Nr.	Seite	Bestell-Nr.	Typprüf-Nr.	Seite	Bestell-Nr.	Typprüf-Nr.	Seite
1F8 006 800-191	E1 44484	1.18	1FE 161 641-011	E1 1655	1.33	1NE 006 300-011	E1 18231	1.33
1F8 006 800-221	E1 44484	1.19	1FE 161 641-021	E1 1655	1.33	1NE 006 300-051	E1 18231	1.33
1F8 006 800-301	E1 1928	1.18	1FE 161 642-011	E1 1655	1.33	1NE 006 300-101	E1 18231	1.33
1F8 006 800-311	E1 1928	1.18	1FE 161 644-011	E1 1655	1.33	1NE 008 773-031	E1 1689	1.33
1F8 006 800-321	E1 1928	1.19	1FJ 958 040-001	E24 0008	1.34	1NE 138 555-011	E1 18231	1.33
1F8 006 800-331	E1 2254	1.19	1FJ 958 040-051	E24 0008	1.34	1NL 007 186-027	E1 20	1.37
1F8 006 800-341	E1 2254	1.18	1GO 357 000-001	E9 6400	1.196	1NL 007 186-047	E1 20	1.37
1F8 006 800-351	E1 2254	1.19	1GO 357 002-001	E6 0527	1.196	1NL 007 186-061	E1 20	1.37
1F8 006 800-361	E1 2254	1.18	1GA 357 001-001	E9 6402	1.196	1NL 007 834-017	E1 548	1.54
1F8 006 800-401	E1 1753	1.18	1KO 008 191-001	E1 917	1.42	1NL 007 834-057	E1 548	1.54
1F8 007 560-011	E1 303	1.22	1KO 008 191-007	E1 917	1.42	1NL 008 090-031	E1 877	1.36
1F8 007 560-041	E1 44484	1.22	1KO 008 191-011	E1 917	1.42	1NL 008 090-037	E1 877	1.36
1F8 007 560-051	E1 44484	1.24	1KO 008 191-017	E1 917	1.42	1NL 008 090-117	E1 877	1.36
1F8 007 560-131	E1 44484	1.24	1KO 008 191-021	E1 917	1.42	1NL 008 090-301	E1 877	1.37
1F8 007 560-201	E1 1753	1.23	1KO 008 191-027	E1 917	1.42	1NL 008 090-317	E1 877	1.38
1F8 007 560-211	E1 1753	1.23	1KO 008 191-041	E1 917	1.42	1NL 008 090-821	E1 877	1.36
1F8 007 560-301	E1 1928	1.22	1KO 008 191-047	E1 917	1.42	1SO 001 430-011	E1 352	1.69
1F8 007 560-311	E1 1928	1.24	1KO 008 191-212	E1 917	1.42	1SO 001 430-011	K 11103/1	1.69
1F8 007 560-321	E1 1928	1.24	1KO 008 191-227	E1 917	1.42	1S3 001 117-041	K 21032	1.69
1F8 007 560-331	E1 2254	1.24	1KO 008 192-001	E1 917	1.43	1S3 001 117-041	K 21037	1.69
1F8 007 560-341	E1 2254	1.24	1KO 008 192-007	E1 917	1.43	1S3 001 442-001	K 21047	1.69
1F8 007 560-401	E1 3099	1.22	1KO 008 192-011	E1 917	1.43	1TA 003 570-001	K 21090	1.67
1F8 007 560-411	E1 3099	1.24	1KO 008 192-017	E1 917	1.43	1TA 003 570-101	K 21090	1.75
1F8 007 560-421	E1 3099	1.24	1KO 008 192-027	E1 917	1.43	1TA 122 718-001	K 21090	1.67
1F8 007 560-451	E1 3047	1.24	1KO 158 059-061	E1 917	1.43	1VB 005 444-037	E1 21690	1.61
1F8 007 560-561	E1 844	1.25	1KO 158 059-071	E1 917	1.43	1VB 005 444-037	E1 24460	1.61
1F8 007 560-571	E1 844	1.25	1KO 247 043-001	E1 2397	1.45	1VB 005 444-037	E1 24461	1.61
1F8 007 560-621	E1 2255	1.25	1KO 247 043-007	E1 2397	1.45	1VB 005 444-037	E1 24504	1.61
1F8 007 560-631	E1 2255	1.25	1KO 247 043-011	E1 2397	1.45	1VB 005 444-037	E1 7197	1.61
1F8 007 560-721	E1 2255	1.25	1KO 247 043-017	E1 2397	1.45	1VB 005 444-037	E1 7402	1.61
1F8 007 560-731	E1 2255	1.25	1KO 247 043-021	E1 2397	1.45	2BA 001 221-031	E1 32611	2.212
1F8 009 797-021	E1 1928	1.20	1KO 247 043-027	E1 2397	1.45	2BA 001 221-041	E1 32611	2.212
1F8 009 797-031	E1 1928	1.20	1KO 247 043-031	E1 2397	1.45	2BA 001 227-201	K 12642	2.210
1F8 009 797-101	E1 1928	1.20	1KO 247 043-037	E1 2397	1.45	2BA 001 227-211	K 12642	2.210
1F8 009 797-111	E1 1928	1.20	1KO 247 043-117	E1 2397	1.47	2BA 001 236-001	K 12749	2.215
1F8 009 797-121	E1 2254	1.20	1KO 247 043-117	E1 2398	1.47	2BA 001 240-301	E1 22786	2.106
1F8 009 797-131	E1 2254	1.20	1KO 247 043-127	E1 2397	1.47	2BA 001 244-001	K 12753	2.212
1F8 009 797-321	E1 1928	1.20	1KO 247 043-127	E1 2398	1.47	2BA 001 248-001	K 12793	2.210
1F8 009 797-331	E1 1928	1.20	1KO 247 043-137	E1 2397	1.47	2BA 001 259-611	K 23267	2.117
1F8 009 797-341	E1 1928	1.20	1KO 247 043-137	E1 2398	1.47	2BA 001 259-618	K 23267	2.117
1F8 009 797-351	E1 1928	1.20	1KO 247 043-147	E1 2397	1.47	2BA 001 263-001	K 22609	2.215
1F8 009 797-421	E1 1928	1.20	1KO 247 043-147	E1 2398	1.47	2BA 001 277-011	E1 22796	2.212
1F8 009 797-431	E1 1928	1.20	1KO 247 043-157	E1 2397	1.47	2BA 001 277-021	E1 22796	2.212
1F8 009 797-451	E1 3047	1.26	1KO 247 043-157	E1 2398	1.47	2BA 001 416-011	E1 32617	2.213
1F8 011 002-001	E1 3161	1.26	1KO 247 043-167	E1 2397	1.47	2BA 001 416-021	E1 32617	2.213
1F8 011 002-001	E1 6190	1.26	1KO 247 043-167	E1 2398	1.47	2BA 001 423-087	E1 42657	2.90
1F8 147 077-011	E1 44484	1.18	1K2 006 147-031	E1 34447	1.56	2BA 002 324-001	E1 32623	2.212
1F8 148 009-011	E1 303	1.22	1K2 006 147-051	E1 34447	1.56	2BA 002 324-011	E1 32621	2.212
1F8 148 131-011	E1 303	1.22, 1.24	1K3 114 155-001	E1 44464	1.59	2BA 002 324-021	E1 32621	2.212
1F8 149 644-011	E1 556	1.25	1KA 996 261-091	E4 10893	1.85	2BA 002 652-101	E1 42763	2.211
1F8 157 042-011	E1 44484	1.19	1KB 003 177-061	E1 24504	1.61	2BA 002 652-107	E1 42763	2.211
1F8 158 926-011	E1 44484	1.24	1KL 007 834-027	E1 549	1.54	2BA 002 652-111	E1 42764	2.211
1F8 161 326-011	E1 1753	1.18, 1.20, 1.23	1KL 007 834-067	E1 549	1.54	2BA 002 652-117	E1 42764	2.211
1F8 162 870-011	E1 1928	1.20, 1.22, 1.24	1KL 009 486-001	E1 2198	1.40	2BA 002 652-121	E1 42764	2.211
1F8 162 871-011	E1 1928	1.20, 1.24	1KL 998 570-021	E4 10892	1.40	2BA 002 652-127	E1 42764	2.211
1F8 162 872-011	E1 1928	1.18	1KL 998 570-031	E4 10892	1.40	2BA 002 939-251	E1 42788	2.213
1F8 162 873-011	E1 1928	1.18	1NO 008 582-001	E1 1342	1.40	2BA 003 014-011	E1 32619	2.121
1F8 162 874-011	E1 1928	1.19	1NO 008 582-007	E1 1342	1.40	2BA 003 014-111	E1 32661	2.121
1F8 165 940-011	E1 303	1.19	1NO 008 582-011	E1 1342	1.40	2BA 003 022-001	E1 32719	2.210
1F8 165 941-011	E1 303	1.18	1NO 008 582-017	E1 1342	1.40	2BA 003 022-021	E1 32719	2.210
1F8 165 942-011	E1 303	1.19	1NO 008 582-037	E1 1342	1.40	2BA 003 022-037	E1 32719	2.210
1F8 165 943-011	E1 303	1.18	1NO 009 295-011	E1 1951	1.10	2BA 003 236-021	E1 32764	2.128
1F8 165 946-011	E1 2254	1.20, 1.24	1NO 009 295-021	E1 1951	1.10	2BA 003 236-027	E1 32764	2.128
1F8 165 947-011	E1 303	1.20, 1.24	1NO 009 295-031	E1 1951	1.10	2BA 003 236-321	E1 32764	2.129
1F8 165 949-011	E1 2255	1.25	1NO 009 295-037	E1 1951	1.10	2BA 003 236-541	E1 63253	2.129
1FA 007 133-021	E1 122	1.29	1NO 009 295-041	E1 1951	1.10	2BA 003 734-001	E1 42623	2.138
1FA 007 133-021	E1 488	1.29	1NO 009 295-047	E1 1951	1.10	2BA 003 734-061	E1 42641	2.138
1FA 007 891-061	E1 651	1.28	1NO 009 295-057	E1 1951	1.10	2BA 004 119-001	E1 42680	2.136
1FA 007 891-811	E1 651	1.28	1NO 009 295-067	E1 1951	1.10	2BA 004 119-017	E1 405	2.136
1FA 007 891-841	E1 651	1.28	1NO 009 295-801	E1 1951	1.10	2BA 005 200-311	E1 42770	2.130
1FA 008 283-011	E1 1210	1.27	1NO 010 294-001	E1 2681	1.41	2BA 005 603-001	E1 42748	2.135
1FA 008 283-031	E1 1210	1.27	1NO 010 294-011	E1 2681	1.41	2BA 005 603-007	E1 42748	2.135
1FA 008 283-811	E1 1210	1.27	1NO 011 988-001	E1 3831	1.51	2BA 005 603-011	E1 42749	2.135
1FA 008 283-861	E1 1210	1.27	1NO 011 988-011	E1 3831	1.51	2BA 005 603-017	E1 42749	2.135
1FA 008 284-011	E1 1212	1.27	1NO 011 988-051	E1 3832	1.51	2BA 005 603-117	E1 586	2.215
1FA 008 284-031	E1 1212	1.27	1NO 011 988-061	E1 3832	1.51	2BA 007 135-001	E1 016	2.215
1FA 008 284-811	E1 1212	1.27	1N3 161 825-001	E1 1901	1.15	2BA 007 135-011	E1 016	2.215
1FA 008 284-861	E1 1212	1.27	1N4 002 608-021	E4 915	1.12	2BA 008 221-001	E1 878	2.78
1FA 010 047-011	E1 2529	1.26	1N4 005 750-041	E1 18213	1.12	2BA 008 221-007	E1 878	2.78
1FA 010 047-801	E1 2529	1.26	1N4 005 750-601	E1 18213	1.12	2BA 008 221-041	E1 1051	2.78
1FA 149 504-011	E1 651	1.28	1N4 005 750-801	E1 18213	1.12	2BA 008 221-047	E1 1051	2.78
1FB 005 860-031	E1 44442	1.30	1N4 007 893-001	E1 645	1.11	2BA 008 221-107	E1 878	2.78
1FB 005 860-061	E1 44442	1.30	1N4 007 893-821	E1 645	1.11	2BA 008 221-147	E1 1051	2.78
1FB 005 860-831	E1 44442	1.30	1N4 135 224-011	E1 18213	1.12	2BA 008 260-001	E1 989	2.214
1FB 007 892-011	E1 649	1.29	1N4 149 531-011	E1 645	1.11	2BA 008 260-007	E1 989	2.214
1FB 007 892-071	E1 649	1.29	1N8 006 800-001	E1 18245	1.18	2BA 008 260-017	E1 989	2.214
1FB 007 892-131	E1 649	1.29	1N8 007 560-021	E1 18245	1.24	2BA 008 805-051	E4 10151	2.134
1FB 007 892-811	E1 649	1.29	1N8 007 560-031	E1 18245	1.22	2BA 008 805-057	E4 10151	2.134
1FB 007 892-841	E1 649	1.29	1N8 148 103-011	E1 18245	1.22, 1.24	2BA 008 805-187	E4 10151	2.134
1FB 137 006-021	E1 44442	1.30	1NA 007 133-001	E1 122	1.29	2BA 008 805-211	E4 10151	2.133
1FB 149 519-011	E1 649	1.29	1NA 007 133-001	E1 488	1.29	2BA 008 805-257	E4 10151	2.134
1FD 003 590-411	E1 44410	1.31	1NA 007 891-041	E1 650	1.28	2BA 008 982-041	E4 10880	2.132
1FD 005 700-051	E1 44410	1.31	1NA 007 891-821	E1 650	1.28	2BA 008 982-047	E4 10880	2.132
1FD 005 700-301	E1 44410	1.31	1NA 008 283-001	E1 1209	1.27	2BA 008 982-341	E4 10880	2.132
1FD 005 700-851	E1 44410	1.31	1NA 008 283-801	E1 1209	1.27	2BA 008 982-347	E4 10880	2.132
1FD 135 198-011	E1 44410	1.31	1NA 008 284-001	E1 1211	1.27	2BA 009 001-001	E4 6546	2.85
1FE 002 537-191	E1 14520	1.32	1NA 008 284-801	E1 1211	1.27	2BA 009 001-007	E4 6546	2.85
1FE 005 478-011	E1 34517	1.64	1NA 010 047-101	E1 2529	1.26	2BA 009 001-071	E4 6546	2.

Typprüfnummern-Übersicht



Bestell-Nr.	Typprüf-Nr.	Seite	Bestell-Nr.	Typprüf-Nr.	Seite	Bestell-Nr.	Typprüf-Nr.	Seite
2BA 013 236-181	E1 3662	2.125	2BM 003 647-021	E1 151	2.216	2KA 001 386-497	E1 12820	2.188
2BA 013 236-191	E1 3662	2.125	2BM 003 647-067	E1 151	2.216	2KA 001 389-101	E1 12815	2.186
2BA 013 236-211	E1 3661	2.123	2BM 004 312-051	E1 42669	2.216	2KA 001 610-001	E1 12949	2.186
2BA 013 236-221	E1 3661	2.123	2BM 004 312-061	E1 42669	2.216	2KA 001 622-001	E1 12969	2.187
2BA 013 236-331	E1 3661	2.126	2BM 004 965-801	E1 42710	2.216	2KA 003 168-021	E1 22808	2.186
2BA 013 236-341	E1 3661	2.126	2BM 006 692-011	E1 52621	2.219	2KA 003 389-001	E1 22819	2.161
2BA 013 236-381	E1 3662	2.125	2BM 006 692-017	E1 52621	2.219	2KA 003 389-011	E1 22819	2.161
2BA 013 236-391	E1 3662	2.125	2BM 006 692-021	E1 52621	2.219	2KA 003 389-061	E1 22819	2.161, 2.329
2BA 302 252-027	E4 10909	2.89	2BM 006 692-027	E1 52621	2.219	2KA 003 389-062	E1 22819	2.161
2BA 343 130-051	E4 6550	2.114	2BM 008 355-001	E1 1059	2.218	2KA 003 389-068	E1 22819	2.161
2BA 343 130-057	E4 6550	2.114	2BM 008 355-007	E1 1059	2.218	2KA 003 389-081	E1 22819	2.161
2BA 343 130-297	E4 6550	2.111	2BM 008 355-017	E1 1848	2.218	2KA 003 389-211	E1 22819	2.161
2BA 343 130-307	E4 6550	2.111	2BM 008 771-001	E1 1423	2.217	2KA 003 389-217	E1 22819	2.161
2BA 343 130-537	E4 6550	2.111	2BM 008 771-007	E1 1423	2.217	2KA 003 738-057	E1 22916	2.182
2BA 343 130-547	E4 6550	2.111	2BM 009 320-807	E4 1365	2.216	2KA 004 331-061	E1 22848	2.182
2BA 343 130-577	E4 6550	2.114	2BM 340 825-201	E24 0066	2.267	2KA 004 331-067	E1 22848	2.182
2BA 343 130-587	E4 6550	2.114	2BM 340 825-207	E24 0066	2.267	2KA 004 331-107	E1 22890	2.182
2BA 343 390-071	E4 6550	2.108	2BM 340 825-211	E24 0066	2.267	2KA 004 525-001	E1 22861	2.186
2BA 344 130-747	E4 6550	2.109	2BM 340 825-217	E24 0066	2.267	2KA 005 049-008	E1 22871	2.182
2BA 344 169-191	E1 752	2.97	2BM 340 825-301	E24 0066	2.267	2KA 005 049-011	E1 22871	2.182
2BA 344 200-037	E4 12658	2.93, 2.316	2BM 340 825-307	E24 0066	2.267	2KA 005 049-017	E1 22871	2.182
2BA 357 025-011	E9 11523	2.350	2BM 340 825-311	E24 0066	2.267	2KA 006 896-001	E1 22910	2.186
2BA 357 026-021	E4 61200	2.356	2BM 340 825-317	E24 0066	2.267	2KA 006 896-007	E1 22910	2.186
2BA 357 027-021	E9 6652	2.357	2BM 964 295-041	E1 17 651	2.155	2KA 007 929-001	E1 597	2.187
2BA 357 028-021	E9 6571	2.358	2BM 964 295-047	E1 17 651	2.155	2KA 007 929-007	E1 597	2.187
2BA 357 029-031	E4 61970	2.351	2BN 344 169-097	E1 17 9801	2.103	2KA 008 224-307	E1 979	2.183
2BA 357 029-131	E4 61970	2.351	2BN 344 169-107	E1 17 9801	2.103	2KA 010 278-011	E1 2609	2.183, 2.327
2BA 959 011-301	E4 12373	2.91, 2.312	2BN 344 169-051	E1 17 9801	2.103	2KA 010 278-017	E1 2609	2.183
2BA 959 011-307	E4 12373	2.91, 2.312	2BN 964 169-057	E1 17 9801	2.103	2KA 010 278-021	E1 2609	2.184, 2.327
2BA 959 822-601	E4 10208	2.105, 2.309	2BN 964 169-247	E1 17 9801	2.103	2KA 010 278-031	E1 2609	2.184, 2.327
2BA 959 932-051	E4 5851	2.214	2BN 964 169-777	E1 17 9801	2.103	2KA 010 278-051	E1 2609	2.184, 2.327
2BA 964 169-011	E1 748	2.102	2BN 964 169-787	E1 17 9801	2.103	2KA 010 278-081	E1 2609	2.184
2BA 964 169-017	E1 748	2.102	2DA 001 240-341	E1 11551	2.106	2KA 010 278-111	E1 2911	2.183
2BA 964 169-041	E1 79804	2.103	2DA 001 423-077	E1 21434	2.90	2KA 010 278-121	E1 2609	2.183
2BA 964 169-047	E1 79804	2.103	2DA 003 014-031	E1 242	2.120	2KA 010 278-311	E1 2609	2.183
2BA 964 169-311	E1 752	2.97	2DA 003 014-037	E1 242	2.120	2KA 010 278-317	E1 2609	2.183
2BA 964 169-501	E1 753	2.99	2DA 003 236-031	E1 240	2.128	2KA 010 278-321	E1 2609	2.184
2BA 964 169-507	E1 753	2.99	2DA 003 236-037	E1 240	2.128	2KA 010 278-411	E1 2609	2.183
2BA 965 039-021	E4 10215	2.88	2DA 003 236-331	E1 240	2.129	2KA 010 278-421	E1 2609	2.184
2BA 965 039-027	E4 10215	2.88	2DA 003 734-011	E1 21406	2.137	2KA 010 278-607	E1 2609	2.183, 2.327
2BA 965 039-061	E4 10215	2.88	2DA 005 200-321	E1 241	2.130	2KA 010 278-617	E1 2609	2.183
2BA 965 039-067	E4 10215	2.88	2DA 005 603-031	E1 31422	2.135	2KA 010 278-627	E1 2609	2.183, 2.327
2BA 965 039-101	E4 10215	2.88	2DA 005 603-037	E1 31422	2.135	2KA 012 271-037	E1 47294	2.185, 2.328
2BA 965 039-107	E4 10215	2.88	2DA 005 739-111	E1 65	2.204	E24 0032		2.185, 2.328
2BA 965 039-141	E4 10215	2.88	2DA 005 739-117	E1 65	2.204	2KA 012 271-047	E1 47294	2.185, 2.328
2BA 965 039-147	E4 10215	2.88	2DA 007 421-001	E1 198	2.204	2KA 012 271-047	E24 0032	2.185, 2.328
2BA 980 607-201	E24 5850	2.67, 2.307	2DA 007 421-007	E1 198	2.204	2KA 012 271-057	E1 47294	2.185, 2.328
2BA 980 607-701	E24 5850	2.67, 2.307	2DA 007 421-017	E1 199	2.204	2KA 012 271-057	E24 0032	2.185, 2.328
2BA 996 012-061	E12 6041	2.122	2DA 007 421-027	E1 199	2.204	2KA 012 271-067	E1 47294	2.185, 2.328
2BA 996 012-071	E12 6041	2.122	2DA 007 428-001	E1 795	2.204	2KA 012 271-067	E24 0032	2.185, 2.328
2BA 996 012-147	E12 6041	2.122	2DA 007 428-007	E1 795	2.204	2KA 012 271-077	E1 47294	2.185, 2.328
2BA 996 027-001	E12 6060	2.213	2DA 007 541-001	E1 343	2.204	2KA 012 271-077	E24 0032	2.185, 2.328
2BA 997 027-031	E12 6044	2.141	2DA 007 858-037	E1 1224	2.205	2KA 012 271-087	E1 47294	2.185, 2.328
2BE 001 259-061	K 23269	2.116	2DA 008 136-007	E1 799	2.206	2KA 012 271-087	E24 0032	2.185, 2.328
2BE 001 278-011	K 23246	2.221	2DA 008 136-017	E1 799	2.206	2KA 012 271-237	E1 47294	2.185, 2.328
2BE 001 278-021	K 23246	2.221	2DA 008 136-027	E1 799	2.206	2KA 012 271-237	E24 0032	2.185, 2.328
2BE 002 582-031	E1 43388	2.68	2DA 008 136-031	E1 799	2.206	2KA 012 271-277	E1 47294	2.185, 2.328
2BE 002 776-251	E1 63225	2.73	2DA 008 221-167	E1 1049	2.78	2KA 012 271-277	E24 0032	2.185, 2.328
2BE 002 776-257	E1 63225	2.73	2DA 008 805-011	E4 10151	2.134	2KA 340 118-001	E1 534	2.336
2BE 002 776-261	E1 63225	2.73	2DA 008 805-017	E4 10151	2.134	2KA 340 828-001	E1 597	2.329
2BE 002 776-267	E1 63225	2.73	2DA 009 001-051	E4 7613	2.84	2KA 357 013-001	E9 1248	2.360
2BE 003 014-251	E1 42712	2.121	2DA 009 001-057	E4 7613	2.84	2KA 357 014-001	E9 1789	2.360
2BE 003 014-251	E1 53209	2.121	2DA 009 001-147	E4 7613	2.84	2KA 959 640-102	E4 2906	2.158
2BE 003 014-257	E1 42712	2.121	2DA 012 596-007	E1 4128	2.208	2KA 959 640-607	E4 2906	2.158, 2.327
2BE 003 014-257	E1 53209	2.121	2DA 012 596-017	E1 4128	2.208	2KA 959 640-661	E4 4068	2.327
2BE 003 018-011	K 23237	2.74	2DA 012 596-027	E1 4127	2.208	2KA 997 011-001	E12 4004	2.185
2BE 003 182-091	E1 53270	2.72	2DA 012 596-037	E1 4127	2.208	2KA 997 011-011	E12 4004	2.185
2BE 003 182-101	E1 53270	2.72	2DA 013 236-031	E1 3661	2.123	2KA 997 011-021	E12 4033	2.185
2BE 003 184-051	E1 102	2.69	2DA 013 236-151	E1 3661	2.125	2KA 997 122-001	E12 4043	2.183
2BE 003 184-051	E1 53254	2.69	2DA 013 236-231	E1 3661	2.123	2KA 998 523-001	E12 4031	2.187
2BE 003 184-061	E1 102	2.69	2DA 013 236-351	E1 3661	2.125	2KA 998 523-007	E12 4031	2.187
2BE 003 184-061	E1 53254	2.69	2DA 343 106-001	E4 7696	2.207	2NE 001 423-011	E1 8496	2.90, 2.310
2BE 003 185-031	E1 53259	2.74	2DA 343 106-007	E4 7696	2.207	2NE 002 985-001	E1 8465	2.195
2BE 003 347-001	E1 53274	2.221	2DA 343 106-011	E4 7696	2.207	2NE 002 985-001	E1 8466	2.195
2BE 004 119-021	E1 536	2.136	2DA 343 106-017	E4 7696	2.207	2NE 003 030-151	E1 18406	2.195
2BE 010 102-001	E1 2586	2.220	2DA 343 106-021	E4 7696	2.207	2NE 003 030-167	E1 18406	2.195
2BE 010 102-011	E1 2586	2.220	2DA 343 106-027	E4 7696	2.207	2NE 003 236-001	e1 18411	2.128
2BE 010 102-101	E1 2586	2.220	2DA 343 106-031	E4 7696	2.207	2NE 003 236-008	e1 18411	2.128
2BE 343 130-001	E4 10202	2.114	2DA 343 106-037	E4 7696	2.207	2NE 003 236-301	e1 18411	2.129
2BE 343 130-007	E4 10202	2.114	2DA 343 106-201	E4 7696	2.207	2NE 003 315-011	E1 8486	2.196
2BE 343 130-081	E4 10202	2.114	2DA 343 106-207	E4 7696	2.207	2NE 003 734-091	E1 18421	2.137
2BE 343 130-411	E4 10202	2.112	2DA 343 106-211	E4 7696	2.207	2NE 004 432-011	e1 18411	2.132
2BE 343 130-417	E4 10202	2.112	2DA 343 106-217	E4 7696	2.207	2NE 005 603-071	E1 8438	2.135
2BE 343 130-421	E4 10202	2.112	2DA 343 106-221	E4 7696	2.207	2NE 005 603-077	E1 8438	2.135
2BE 343 130-427	E4 10202	2.112	2DA 343 106-227	E4 7696	2.207	2NE 006 609-001	E1 73806	2.197
2BE 343 130-657	E4 10202	2.111	2DA 343 106-231	E4 7696	2.207	2NE 006 609-007	E1 73806	2.197
2BE 343 130-667	E4 10202	2.111	2DA 343 800-001	E4 7715	2.206	2NE 006 609-011	E1 73806	2.197
2BE 343 130-777	E4 10202	2.111	2DA 343 800-007	E4 7715	2.206	2NE 006 609-187	E1 73806	2.197
2BE 343 130-787	E4 10202	2.111	2DA 343 800-027	E4 7715	2.206	2NE 006 609-197	E1 73806	2.197
2BE 344 130-777	E4 10202	2.109	2DA 343 800-047	E4 7715	2.206	2NE 006 609-197	E1 73806	2.197
2BE 357 022-001	E9 11490	2.347	2DA 343 800-057	E4 7715	2.206	2NE 008 221-031	E1 1050	2.78
2BE 357 023-001	E9 6337	2.348	2DA 357 015-001	E4 7981	2.364	2NE 008 221-037	E1 1050	2.78
2BE 357 027-061	E9 6655	2.357	2DA 357 015-101	E4 7981	2.364	2NE 008 221-137	E1 1050	2.78
2BE 357 028-051	E9 6654	2.358	2DA 959 071-037	E4 7547	2.205	2NE 008 805-031	E4 10151	2.134
2BE 357 032-001	E9 1761	2.349	2DA 959 071-237	E4 7547	2.205	2NE 008 805-037	E4 10151	2.134



Typprüfnummern-Übersicht

Bestell-Nr.	Typprüf-Nr.	Seite	Bestell-Nr.	Typprüf-Nr.	Seite	Bestell-Nr.	Typprüf-Nr.	Seite
2NE 344 610-037	E24 5857	2.198	2PG 003 057-067	E1 31315	2.118	2PS 007 972-011	E1 508	2.163
2NE 357 026-031	E4 4052	2.356	2PG 003 748-151	E1 21682	2.144, 2.266	2PS 007 972-017	E1 508	2.163
2NE 357 027-031	E9 1184	2.357	2PG 003 748-151	E1 31410	2.144, 2.266	2PS 008 138-001	E4 9110	2.163
2NE 357 028-031	E9 1158	2.358	2PG 004 361-011	E4 23152	2.146	2PS 008 138-101	E4 9110	2.163
2NE 357 029-041	E4 4143	2.352	2PG 004 361-011	E4 468	2.146	2PS 008 138-111	E4 9110	2.163
2NE 357 029-141	E4 4143	2.352	2PG 004 361-011	E4 469	2.146	2PS 008 138-801	E4 9110	2.163
2NE 959 011-501	E4 11391	2.92, 2.313	2PG 004 361-017	E4 23152	2.146	2PS 008 138-811	E4 9110	2.163
2NE 959 011-507	E4 11391	2.92, 2.313	2PG 004 361-017	E4 468	2.146	2PS 008 138-821	E4 9110	2.163
2NE 959 011-527	E4 11391	2.92	2PG 004 361-017	E4 469	2.146	2PS 008 382-001	E4 3169	2.166
2NE 959 821-201	E4 10208	2.105, 2.309	2PG 006 717-021	E17 378	2.140	2PS 008 382-007	E4 3169	2.166
2NE 964 169-021	E17 3808	2.102	2PG 006 717-021	E17 789	2.140	2PS 008 382-801	E4 3169	2.166
2NE 964 169-027	E17 3808	2.102	2PG 006 717-027	E17 378	2.140	2PS 008 382-811	E4 3169	2.166
2NE 964 169-227	E17 3808	2.102	2PG 006 717-027	E17 789	2.140	2PS 008 382-817	E4 3169	2.166
2NE 964 169-341	E17 3810	2.97	2PG 008 434-001	E17 0001	2.171	2PS 008 616-001	E1 1410	2.165, 2.268
2NE 964 169-521	E17 3809	2.99	2PG 008 645-321	E1 1395	2.264	2PS 008 616-011	E1 1410	2.165, 2.268
2NE 964 169-527	E17 3809	2.99	2PG 008 645-321	E1 1398	2.264	2PS 008 616-017	E1 1410	2.165, 2.268
2NE 965 039-111	E4 10215	2.87	2PG 008 645-331	E1 1395	2.264	2PS 008 643-007	E1 1429	2.164, 2.269
2NE 965 039-117	E4 10215	2.87	2PG 008 645-331	E1 1398	2.264	2PS 008 643-011	E1 1429	2.164, 2.269
2NE 965 039-327	E4 10215	2.87	2PG 008 645-541	E1 1395	2.151, 2.264	2PS 008 643-017	E1 1429	2.164, 2.269
2NE 996 012-021	E12 38007	2.122	2PG 008 645-541	E1 1398	2.151, 2.264	2PS 008 643-021	E1 1429	2.164, 2.269
2NR 344 169-441	E17 0069	2.98, 2.317	2PG 008 645-561	E1 1395	2.151	2PS 008 643-027	E1 1429	2.164, 2.269
2NR 344 169-441	E24 5876	2.98, 2.317	2PG 008 645-561	E1 1398	2.151	2PS 008 643-031	E1 1429	2.164, 2.269
2NR 344 169-461	E17 0069	2.98, 2.317	2PG 008 645-567	E1 1395	2.151	2PS 008 643-037	E1 1429	2.164, 2.269
2NR 344 169-461	E24 5876	2.98, 2.317	2PG 008 645-567	E1 1398	2.151	2PS 008 643-331	E1 1429	2.164, 2.269
2NR 357 027-051	E9 1288	2.357	2PG 008 645-631	E1 1395	2.151, 2.264	2PS 008 645-001	E1 1395	2.152, 2.270
2NR 357 029-061	E4 17063	2.352	2PG 008 645-631	E1 1398	2.151, 2.264	2PS 008 645-001	E1 1396	2.152
2NR 357 029-161	E4 17063	2.352	2PG 008 645-641	E1 1395	2.151, 2.264	2PS 008 645-007	E1 1395	2.152
2PF 001 259-631	E1 21624	2.116	2PG 008 645-641	E1 1398	2.151, 2.264	2PS 008 645-007	E1 1396	2.152
2PF 001 634-101	E1 11786	2.168	2PG 008 645-831	E1 1395	2.151, 2.264	2PS 008 645-011	E1 1395	2.152
2PF 001 638-011	E1 11779	2.170	2PG 008 645-831	E1 1398	2.151, 2.264	2PS 008 645-011	E1 1396	2.152
2PF 001 647-031	E1 21693	2.167	2PG 008 645-917	E1 1395	2.151	2PS 008 645-187	E1 1395	2.152
2PF 001 647-037	E1 21693	2.167	2PG 008 645-917	E1 1398	2.151	2PS 008 645-187	E1 1396	2.152
2PF 001 648-161	E1 11794	2.172	2PG 008 645-961	E1 1395	2.151, 2.264	2PS 008 645-301	E1 1395	2.270
2PF 001 648-171	E1 11794	2.172	2PG 008 645-961	E1 1398	2.151, 2.264	2PS 008 645-301	E1 1396	2.270
2PF 001 650-001	E1 11761	2.172	2PG 008 645-967	E1 1395	2.151	2PS 008 645-311	E1 1395	2.270
2PF 003 014-071	E1 11793	2.121	2PG 008 645-967	E1 1398	2.151	2PS 008 645-311	E1 1396	2.270
2PF 003 014-301	E1 11793	2.121	2PG 008 645-971	E1 1395	2.151, 2.264	2PS 008 645-361	E1 1395	2.270
2PF 003 057-001	E1 21626	2.118	2PG 008 645-971	E1 1398	2.151, 2.264	2PS 008 645-361	E1 1396	2.270
2PF 003 057-041	E1 21626	2.118	2PG 008 645-977	E1 1395	2.151	2PS 008 645-497	E1 1395	2.152
2PF 003 389-037	E1 21639	2.162	2PG 008 645-977	E1 1398	2.151	2PS 008 645-497	E1 1396	2.152
2PF 003 389-041	E1 11592	2.162	2PG 011 422-091	E1 1395	2.151	2PS 008 645-507	E1 1395	2.152
2PF 003 563-151	E1 584	2.171	2PG 011 422-091	E1 1398	2.151	2PS 008 645-507	E1 1396	2.152
2PF 003 563-177	E1 584	2.171	2PG 011 422-277	E1 1395	2.151	2PS 008 645-601	E1 1395	2.152
2PF 003 563-187	E1 584	2.171	2PG 011 422-277	E1 1398	2.151	2PS 008 645-601	E1 1396	2.152
2PF 003 734-031	E1 21647	2.138	2PG 340 000-121	E1 2439	2.149	2PS 008 645-607	E1 1395	2.152
2PF 004 081-001	E1 21656	2.139	2PG 344 690-307	e17 30227	2.153	2PS 008 645-607	E1 1396	2.152
2PF 004 081-007	E1 21656	2.119	2PG 345 600-401	E24 5881	2.147, 2.266	2PS 008 645-611	E1 1395	2.152, 2.270
2PF 004 081-017	E1 21656	2.119	2PG 345 600-411	E24 5881	2.147, 2.266	2PS 008 645-611	E1 1396	2.152, 2.270
2PF 004 081-107	E1 21656	2.119	2PG 357 008-031	E9 1553	2.353	2PS 008 645-621	E1 1395	2.152, 2.270
2PF 006 679-007	E1 21691	2.168	2PG 357 009-021	E4 14800	2.354	2PS 008 645-621	E1 1396	2.152, 2.270
2PF 006 717-011	E17 803	2.140	2PG 357 009-121	E4 14800	2.354	2PS 008 645-717	E1 1395	2.152, 2.270
2PF 007 205-007	E4 453	2.171	2PG 357 010-021	E4 8114	2.354	2PS 008 645-717	E1 1396	2.152, 2.270
2PF 007 205-017	E4 453	2.171	2PG 357 010-121	E4 8114	2.354	2PS 008 645-787	E1 1395	2.152, 2.270
2PF 008 221-011	E1 879	2.79	2PG 357 011-021	E4 8638	2.359	2PS 008 645-787	E1 1396	2.152, 2.270
2PF 008 221-017	E1 879	2.79	2PG 357 012-021	E9 1280	2.355	2PS 008 645-797	E1 1395	2.152, 2.270
2PF 008 221-177	E1 879	2.79	2PG 962 964-041	E4 3153	2.139	2PS 008 645-797	E1 1396	2.152, 2.270
2PF 008 405-051	E1 1696	2.75	2PG 962 964-041	E4 7499	2.139	2PS 008 645-891	E1 1395	2.152, 2.270
2PF 008 405-057	E1 1696	2.75	2PG 962 964-051	E4 3153	2.139	2PS 008 645-891	E1 1396	2.152, 2.270
2PF 008 405-061	E1 1696	2.75, 2.236	2PG 962 964-051	E4 7499	2.139	2PS 008 645-981	E1 1395	2.152
2PF 008 405-067	E1 1696	2.75	2PG 962 964-057	E4 3153	2.139	2PS 008 645-981	E1 1396	2.152
2PF 008 405-127	E1 1696	2.75	2PG 962 964-057	E4 7499	2.139	2PS 008 645-991	E1 1395	2.152, 2.270
2PF 009 001-081	E4 7613	2.84	2PG 963 959-021	E17 9705	2.145	2PS 008 645-991	E1 1396	2.152, 2.270
2PF 009 001-177	E4 7613	2.84	2PG 963 959-027	E17 9705	2.145	2PS 009 226-007	E4 10236	2.160
2PF 009 001-421	E4 12390	2.82	2PG 964 295-011	E17 9806	2.156	2PS 009 226-017	E4 10236	2.160
2PF 009 001-521	E4 12390	2.82	2PG 964 295-017	E17 9806	2.156	2PS 009 226-021	E4 10236	2.160
2PF 009 226-097	E11 3016	2.160	2PG 964 295-111	E17 0301	2.156	2PS 009 226-027	E4 10236	2.160
2PF 009 514-001	E1 2300	2.167, 2.266	2PG 964 295-117	E17 0301	2.156	2PS 009 226-031	E4 10236	2.160
2PF 009 514-011	E1 2300	2.167, 2.266	2PG 964 295-121	E17 0301	2.156	2PS 009 226-037	E4 10236	2.160
2PF 340 000-111	E1 2439	2.149	2PG 964 295-127	E17 0301	2.156	2PS 009 226-067	E4 10236	2.160
2PF 340 825-001	E4 11371	2.265	2PS 002 727-001	E4 0002	2.146	2PS 009 226-077	E1 15676	2.160
2PF 340 825-057	E4 11371	2.265	2PS 002 727-001	E4 0003	2.146	2PS 009 226-087	E1 15676	2.160
2PF 959 570-202	E24 0051	2.169, 2.265	2PS 002 727-001	E4 23152	2.146	2PS 009 226-147	E4 10236	2.160
2PF 959 570-207	E24 0051	2.169	2PS 003 057-051	E1 280	2.118	2PS 009 226-157	E4 10236	2.160
2PF 959 570-212	E24 0051	2.169, 2.265	2PS 003 057-051	E1 31315	2.118	2PS 009 226-167	E4 10236	2.160
2PF 959 570-217	E24 0051	2.169	2PS 003 057-057	E1 280	2.118	2PS 011 422-341	E1 1395	2.152
2PF 959 590-202	E24 0054	2.157, 2.265	2PS 003 057-057	E1 31315	2.118	2PS 011 422-341	E1 1396	2.152
2PF 959 590-207	E24 0054	2.157	2PS 003 748-121	E1 291	2.144, 2.271	2PS 011 422-347	E1 1395	2.152
2PF 959 590-212	E24 0054	2.157, 2.265	2PS 003 748-121	E1 31410	2.144, 2.271	2PS 011 422-347	E1 1396	2.152
2PF 959 590-217	E24 0054	2.157	2PS 003 748-127	E1 291	2.144	2PS 340 000-001	E1 439	2.149
2PF 959 590-218	E24 0054	2.157	2PS 003 748-127	E1 31410	2.144	2PS 340 000-011	E1 439	2.149, 2.272
2PF 959 590-237	E24 0054	2.157	2PS 003 748-161	E1 291	2.144, 2.271	2PS 340 000-021	E1 439	2.149
2PF 959 590-257	E24 0054	2.157	2PS 003 748-161	E1 31410	2.144, 2.271	2PS 340 000-041	E1 439	2.149
2PF 959 855-201	E24 5878	2.159	2PS 003 748-167	E1 291	2.144	2PS 340 000-051	E1 439	2.149
2PF 959 855-201	E4 2899	2.159	2PS 003 748-167	E1 31410	2.144	2PS 340 000-171	E1 439	2.149
2PF 959 855-207	E24 5878	2.159	2PS 004 361-001	E4 0002	2.146	2PS 344 690-007	e17 30227	2.154
2PF 959 855-207	E4 2899	2.159	2PS 004 361-001	E4 0003	2.146	2PS 344 690-027	e17 30227	2.154
2PF 959 855-241	E24 5878	2.159	2PS 004 361-001	E4 23152	2.146	2PS 344 690-037	e17 30227	2.154, 2.271
2PF 959 855-241	E4 2899	2.159	2PS 004 361-007	E4 0002	2.146	2PS 344 690-067	e17 30227	2.154
2PF 959 855-247	E24 5878	2.159	2PS 004 361-007	E4 0003	2.146	2PS 344 690-607	e17 30227	2.154
2PF 959 855-247	E4 2899	2.159	2PS 004 361-007	E4 23152	2.146	2PS 344 690-617	e17 30227	2.154
2PF 959 855-251	E24 5878	2.159	2PS 006 717-031	E1 86	2.140	2PS 344 690-687	e17 30227	2.154
2PF 959 855-251	E4 2899	2.159	2PS 006 717-031	E17 378	2.140	2PS 345 600-001	E24 5881	2.147
2PF 959 855-257	E24 5878	2.159	2PS 006 717-032	E1 86	2.140	2PS 345 600-007	E24 5881	2.147
2PF 959 855-257	E4 2899	2						

Typprüfnummern-Übersicht



Bestell-Nr.	Typprüf-Nr.	Seite	Bestell-Nr.	Typprüf-Nr.	Seite	Bestell-Nr.	Typprüf-Nr.	Seite
2PS 357 008-011	E9 1553	2.353	2RL 007 337-101	E4 6513	3.04	2RL 008 182-101	E1 1399	3.17
2PS 357 009-001	E4 14802	2.354	2RL 007 337-111	e1 2181	3.04	2RL 008 182-111	e1 1889	3.17
2PS 357 009-101	E4 14802	2.354	2RL 007 337-111	E4 6513	3.04	2RL 008 182-111	E1 1399	3.17
2PS 357 010-001	E4 9194	2.354	2RL 007 337-121	e1 2181	3.05	2RL 008 182-111	e1 1889	3.17
2PS 357 010-101	E4 9194	2.354	2RL 007 337-121	E4 6513	3.05	2RL 008 183-001	E1 1399	3.17
2PS 357 011-001	E4 9206	2.359	2RL 007 550-001	e1 2182	3.07	2RL 008 183-001	e1 1889	3.17
2PS 357 012-001	E9 1280	2.355	2RL 007 550-001	E4 6514	3.07	2RL 008 183-011	E1 1399	3.17
2PS 959 788-002	E24 004	2.158	2RL 007 550-011	e1 2182	3.07	2RL 008 183-011	e1 1889	3.17
2PS 962 964-012	E4 0004	2.139	2RL 007 550-011	E4 6514	3.07	2RL 008 183-101	E1 1399	3.17
2PS 962 964-012	E4 3153	2.139	2RL 007 550-021	e1 2182	3.07	2RL 008 183-101	e1 1889	3.17
2PS 962 964-018	E4 0004	2.139	2RL 007 550-021	E4 6514	3.07	2RL 008 183-111	E1 1399	3.17
2PS 962 964-018	E4 3153	2.139	2RL 007 551-001	e1 2182	3.08	2RL 008 183-111	e1 1889	3.17
2PS 962 964-031	E4 0004	2.139	2RL 007 551-001	E4 6514	3.08	2RL 008 364-021	E1 1289	3.09
2PS 962 964-031	E4 3153	2.139	2RL 007 551-011	e1 2182	3.08	2RL 008 364-021	e1 1774	3.09
2PS 962 964-037	E4 0004	2.139	2RL 007 551-011	E4 6514	3.08	2RL 008 366-021	E1 1290	3.16
2PS 962 964-037	E4 3153	2.139	2RL 007 551-021	e1 2182	3.08	2RL 008 366-021	e1 1775	3.16
2PS 963 959-001	E17 9704	2.145, 2.272	2RL 007 551-021	E4 6514	3.08	2RL 008 366-031	E1 1290	3.16
2PS 963 959-007	E17 9704	2.145	2RL 007 552-001	e1 2182	3.08	2RL 008 366-031	e1 1775	3.16
2PS 963 959-011	E17 9704	2.145, 2.272	2RL 007 552-001	E4 6514	3.08	2RL 008 965-001	E1 1419	3.05
2PS 963 959-017	E17 9704	2.145	2RL 007 552-011	e1 2182	3.08	2RL 008 965-001	e1 2954	3.05
2PS 964 295-001	E17 9807	2.155	2RL 007 552-011	E4 6514	3.08	2RL 008 965-011	E1 1419	3.05
2PS 964 295-007	E17 9807	2.155	2RL 007 552-021	e1 2182	3.08	2RL 008 965-011	e1 2954	3.05
2PS 964 295-051	E17 0202	2.155	2RL 007 552-021	E4 6514	3.08	2RL 008 965-021	E1 1419	3.05
2PS 964 295-057	E17 0202	2.155	2RL 007 553-001	e1 2182	3.09	2RL 008 965-021	e1 2954	3.05
2PS 964 295-061	E17 0202	2.155	2RL 007 553-001	E4 6514	3.09	2RL 008 965-031	E1 2140	3.05
2PS 964 295-067	E17 0202	2.155	2RL 007 553-011	e1 2182	3.09	2RL 008 965-031	e1 2954	3.05
2PS 964 295-071	E17 0202	2.155	2RL 007 553-011	E4 6514	3.09	2RL 008 965-041	E1 2140	3.05
2PS 964 295-077	E17 0202	2.155	2RL 007 553-021	e1 2182	3.09	2RL 008 965-041	e1 2954	3.05
2PS 964 295-081	E17 0202	2.155	2RL 007 553-021	E4 6514	3.09	2RL 008 966-001	E1 1419	3.06
2PS 964 295-347	E17 0202	2.155	2RL 007 900-001	E1 817	3.57	2RL 008 966-001	e1 2954	3.06
2PS 964 295-357	E17 0202	2.155	2RL 007 900-012	e1 1309	3.59	2RL 008 966-021	E1 1419	3.06
2PT 008 362-801	E1 1032	2.173	2RL 007 900-121	E1 817	3.57	2RL 008 966-021	e1 2954	3.06
2PT 008 935-001	E1 1722	2.173	2RL 007 900-151	E1 817	3.57	2RL 008 966-031	E1 2140	3.06
2PT 008 935-011	E1 1722	2.173	2RL 007 900-171	e1 1309	3.59	2RL 008 966-031	e1 2954	3.06
2PT 008 935-801	E1 1722	2.173	2RL 007 900-171	E1 817	3.59	2RL 008 967-001	E1 1419	3.06
2PT 009 496-007	E1 2344	2.181	2RL 007 900-191	e1 1309	3.57	2RL 008 967-001	e1 2954	3.06
2PT 009 496-801	E1 2344	2.181	2RL 007 900-191	E1 817	3.57	2RL 008 967-011	E1 1419	3.06
2PT 009 599-111	E1 2372	2.177	2RL 007 900-201	E1 817	3.57	2RL 008 967-011	e1 2954	3.06
2PT 010 043-011	E1 2578	2.178	2RL 007 900-211	E1 817	3.57	2RL 008 967-021	E1 1419	3.06
2PT 010 043-021	E1 2578	2.178	2RL 007 900-221	e1 1309	3.59	2RL 008 967-021	e1 2954	3.06
2PT 010 043-031	E1 2578	2.178	2RL 007 900-221	E4 6517	3.59	2RL 008 967-031	E1 2140	3.06
2PT 010 043-041	E1 2578	2.178	2RL 007 900-241	e1 1309	3.59	2RL 008 967-031	e1 2954	3.06
2PT 010 043-801	E1 2578	2.178	2RL 007 900-241	E4 6517	3.59	2RL 008 967-041	E1 2140	3.06
2PT 010 047-201	E1 2529	2.173	2RL 007 900-251	E1 817	3.57	2RL 008 967-041	e1 2954	3.06
2PT 010 047-821	E1 2529	2.173	2RL 007 900-291	e1 1309	3.57	2RL 008 990-021	E1 1419	3.07
2PT 010 458-801	E24 5852	2.174	2RL 007 900-291	E1 817	3.57	2RL 008 990-021	e1 2954	3.07
2PT 010 458-811	E24 5852	2.174	2RL 007 900-501	e1 1309	3.56	2RL 010 743-001	E1 2989	3.35
2PT 010 458-821	E24 5852	2.174	2RL 007 900-501	E1 817	3.56	2RL 010 743-001	e1 35947	3.35
2PT 010 458-831	E24 5852	2.174	2RL 007 900-511	e1 1309	3.56	2RL 010 743-011	E1 2989	3.35
2PT 010 458-841	E24 5852	2.175	2RL 007 900-511	E1 817	3.56	2RL 010 743-011	e1 35947	3.35
2PT 010 458-851	E24 5852	2.175	2RL 007 900-521	e1 1309	3.56	2RL 010 743-021	E1 2989	3.35
2PT 010 458-861	E24 5852	2.175	2RL 007 900-521	E1 817	3.56	2RL 010 743-021	e1 35947	3.35
2PT 010 458-871	E24 5852	2.175	2RL 007 900-601	E1 817	3.57	2RL 010 743-031	E1 2989	3.35
2PT 177 696-801	E24 5852	2.174	2RL 007 900-611	E1 817	3.57	2RL 010 743-031	e1 35947	3.35
2PT 965 039-171	E4 10215	2.88	2RL 007 900-631	e1 1309	3.59	2RL 010 743-041	E1 2989	3.35
2PT 965 039-177	E4 10215	2.88	2RL 007 900-631	E4 6517	3.59	2RL 010 743-041	e1 35947	3.35
2PT 980 680-001	E24 0001	2.178	2RL 007 900-681	e1 1309	3.59	2RL 010 743-051	E1 2989	3.35
2PT 980 680-101	E24 0001	2.179	2RL 007 900-681	E1 817	3.59	2RL 010 743-051	e1 35947	3.35
2PT 980 680-501	E24 0001	2.178	2RL 007 900-701	E4 6516	3.58	2RL 010 743-061	e1 35947	3.35
2PT 980 680-601	E24 0001	2.179	2RL 008 060-001	E1 1240	3.11	2RL 010 743-061	E1 2989	3.35
2PT 980 680-801	E24 0001	2.178	2RL 008 060-001	e1 1740	3.11	2RL 010 743-071	E1 2989	3.35
2PT 980 680-821	E24 0001	2.179	2RL 008 060-011	E1 1240	3.11	2RL 010 743-071	e1 35947	3.35
2PT 980 680-851	E24 0001	2.178	2RL 008 060-011	e1 1740	3.11	2RL 010 743-081	E1 2989	3.35
2PT 980 690-601	E24 5854	2.177	2RL 008 060-101	E1 1241	3.11	2RL 010 743-081	e1 35947	3.35
2PT 980 691-601	E24 5854	2.177	2RL 008 060-101	e1 1740	3.11	2RL 010 743-091	E1 2989	3.35
2PT 980 789-051	E24 5864	2.176	2RL 008 060-111	E1 1241	3.11	2RL 010 743-091	e1 35947	3.35
2PT 980 789-061	E24 5864	2.176	2RL 008 060-111	e1 1740	3.11	2RL 010 743-101	E1 2989	3.35
2PT 980 789-251	E24 5864	2.176	2RL 008 061-001	E1 1240	3.10	2RL 010 743-101	e1 35947	3.35
2PT 980 789-261	E24 5864	2.176	2RL 008 061-001	e1 1740	3.10	2RL 010 743-111	E1 2989	3.35
2PT 980 789-851	E24 5864	2.176	2RL 008 061-011	E1 1240	3.10	2RL 010 743-111	e1 35947	3.35
2PT 980 789-861	E24 5864	2.176	2RL 008 061-011	e1 1740	3.10	2RL 010 743-121	E1 2989	3.35
2PT 980 789-901	E24 5864	2.176	2RL 008 061-101	E1 1241	3.10	2RL 010 743-121	e1 35947	3.35
2PT 980 789-911	E24 5864	2.176	2RL 008 061-101	e1 1740	3.10	2RL 010 743-131	E1 2989	3.35
2PT 980 850-801	E24 5862	2.180	2RL 008 061-111	E1 1241	3.10	2RL 010 743-131	e1 35947	3.35
2PT 980 850-851	E24 5862	2.180	2RL 008 061-111	e1 1740	3.10	2RL 011 484-001	E1 36194	3.20
2PT 980 860-001	E24 5863	2.180	2RL 008 062-001	E1 1240	3.10	2RL 011 484-011	E1 36194	3.20
2PT 980 860-501	E24 5863	2.180	2RL 008 062-001	e1 1740	3.10	2RL 011 484-021	E1 36194	3.20
2PT 980 860-557	E24 5863	2.180	2RL 008 062-011	E1 1240	3.10	2RL 011 484-101	E1 36194	3.20
2PT 980 860-801	E24 5863	2.180	2RL 008 062-011	e1 1740	3.10	2RL 011 484-111	E1 36194	3.20
2PT 980 860-851	E24 5863	2.180	2RL 008 062-101	E1 1241	3.10	2RL 011 484-121	E1 36194	3.20
2PT 980 880-811	E24 5869	2.143	2RL 008 062-101	e1 1740	3.10	2RL 863 106-001	E1 1719	3.54, 3.59, 3.75, 3.85
2PT 980 880-861	E24 5869	2.143	2RL 008 062-111	E1 1241	3.10	2RL 863 106-001	E1 1721	3.54, 3.59, 3.75, 3.85
2PT 980 970-021	E24 5875	2.179	2RL 008 062-111	e1 1740	3.10	2RL 863 106-001	e1 3829	3.54, 3.59, 3.75, 3.85
2PT 980 970-521	E24 5875	2.179	2RL 008 063-001	E1 1240	3.11	2RL 863 106-011	E1 1719	3.54, 3.59, 3.85
2PT 980 970-821	E24 5875	2.179	2RL 008 063-001	e1 1740	3.11	2RL 863 106-011	E1 1721	3.54, 3.59, 3.85
2PT 980 970-871	E24 5875	2.179	2RL 008 063-011	E1 1240	3.11	2RL 863 106-011	e1 3829	3.54, 3.59, 3.85
2RL 006 846-001	e1 2181	3.04	2RL 008 063-011	e1 1740	3.11	2RL 863 123-001	E1 2139	3.54, 3.85
2RL 006 846-001	E4 6509	3.04	2RL 008 063-101	E1 1241	3.11	2RL 863 123-001	E1 2243	3.54, 3.85
2RL 006 846-011	e1 2181	3.04	2RL 008 063-101	e1 1740	3.11	2RL 863 123-001	e1 3486	3.54, 3.85
2RL 006 846-011	E4 6509	3.04	2RL 008 063-111	E1 1241	3.11	2RL 863 123-011	E1 2829	3.54, 3.85
2RL 006 846-101	e1 2181	3.04	2RL 008 063-111	e1 1740	3.11	2RL 863 123-011	E1 3139	3.54, 3.85
2RL 006 846-101	E4 6513	3.04	2RL 008 064-001	E1 1241	3.12	2RL 863 123-011	E1 2243	3.54, 3.85
2RL 006 846-111	e1 2181	3.04	2RL 008 064-101	E1 1241	3.12	2RL 863 123-011	e1 3486	3.54, 3.85
2RL 006 846-111	E4 6513	3.04	2RL 008 065-001	E1 1242	3.13	2RL 863 123-011	e1 3829	3.54, 3.85
2RL 007 017-041	e1 3486	3.18	2RL 008 065-001	e1 1740	3.13	2RL 863 132-001	e1 1309	3.74, 3.85
2RL 007 017-041	E4 6510	3.18	2RL 008 065-011	E1 1242	3.13	2RL 863 132-001	E1 1482	3.74, 3.85
2RL 007 017-051	e1 3486	3.18	2RL 008 065-011	e1 1740	3.13	2RL 863 132-001	e1 2293	3.74, 3.85
2RL 00								



Typprüfnummern-Übersicht

Bestell-Nr.	Typprüf-Nr.	Seite	Bestell-Nr.	Typprüf-Nr.	Seite	Bestell-Nr.	Typprüf-Nr.	Seite
2SA 003 734-121	E1 31433	2.137	2SD 001 680-391	E1 53335	2.29	2SD 344 200-001	E4 12371	2.92, 2.315
2SA 004 431-071	e1 18411	2.131	2SD 001 680-401	E1 31482	2.29	2SD 344 200-001	E4 12658	2.92, 2.315
2SA 004 431-071	E1 31443	2.131	2SD 001 680-401	E1 43322	2.29	2SD 344 200-001	E4 14198	2.92, 2.315
2SA 005 200-331	E1 31443	2.130	2SD 001 680-401	E1 53335	2.29	2SD 344 200-071	E4 12371	2.92, 2.315
2SA 005 603-021	E1 31423	2.135	2SD 001 685-211	E12 7146	2.63, 2.311	2SD 344 200-071	E4 12658	2.92, 2.315
2SA 005 603-027	E1 31423	2.135	2SD 001 685-218	E12 7146	2.63	2SD 344 200-071	E4 14198	2.92, 2.315
2SA 006 679-027	E1 31470	2.168	2SD 001 685-231	E12 7146	2.63, 2.311	2SD 344 200-077	E4 12371	2.92
2SA 006 717-001	E17 804	2.140	2SD 001 685-232	E12 7146	2.63	2SD 344 200-077	E4 12658	2.92
2SA 006 717-007	E17 804	2.140	2SD 001 685-277	E12 7146	2.63	2SD 344 200-311	E4 12371	2.94, 2.315
2SA 008 221-127	E1 1048	2.78	2SD 001 685-307	E12 7136	2.62	2SD 344 200-311	E4 12658	2.94, 2.315
2SA 008 405-011	E1 1197	2.75	2SD 001 685-307	E12 7176	2.63	2SD 357 022-011	E9 11491	2.347
2SA 008 405-017	E1 1197	2.75	2SD 001 685-317	E12 7146	2.62	2SD 357 024-001	E9 6135	2.342
2SA 008 405-021	E1 1197	2.75	2SD 001 685-347	E17 0102	2.61, 2.311	2SD 357 026-001	E4 13992	2.356
2SA 008 405-027	E1 1197	2.75	2SD 001 686-101	E1 43261	2.64	2SD 357 027-001	E9 6653	2.357
2SA 008 805-001	E4 10151	2.134	2SD 001 688-141	E1 43207	2.25	2SD 357 028-001	E9 6650	2.358
2SA 008 805-007	E4 10151	2.134	2SD 001 688-171	E1 43207	2.25	2SD 357 029-001	E4 17064	2.351
2SA 009 001-137	E4 7613	2.84	2SD 001 693-011	E1 31436	2.46	2SD 357 029-101	E4 17064	2.351
2SA 013 236-041	E1 3661	2.123	2SD 001 693-011	E1 53234	2.46	2SD 357 031-001	E9 6512	2.342
2SA 013 236-161	E1 3661	2.123	2SD 001 699-061	E1 196	2.29	2SD 357 033-001	E9 1966	2.347
2SA 013 236-241	E1 3661	2.123	2SD 001 699-061	E1 43332	2.29	2SD 959 010-401	E9 1538	2.91, 2.312
2SA 013 236-361	E1 3661	2.125	2SD 001 699-511	E1 196	2.29	2SD 959 010-407	E9 1538	2.91, 2.312
2SA 961 167-011	E1 31468	2.167	2SD 001 699-511	E1 43332	2.29	2SD 959 050-401	E4 10176	2.65, 2.305
2SA 962 964-091	E4 7507	2.139	2SD 002 514-161	E1 213	2.56	2SD 959 050-401	e4 1586	2.65, 2.305
2SA 964 169-091	E17 810	2.100	2SD 002 514-161	E1 43331	2.56	2SD 964 169-111	E17 9903	2.100
2SA 964 169-097	E17 810	2.100	2SD 002 582-011	E1 116	2.68	2SD 964 169-117	E17 9903	2.100
2SA 964 169-277	E17 810	2.100	2SD 002 582-017	E1 116	2.68	2SD 964 169-331	E4 9823	2.96
2SA 965 039-001	E4 10215	2.87	2SD 002 582-021	E1 116	2.68	2SD 964 169-401	E17 9823	2.96
2SA 965 039-081	E4 10215	2.87	2SD 002 582-027	E1 116	2.68	2SD 964 169-411	E17 9823	2.96
2SA 965 039-087	E4 10215	2.87	2SD 002 776-231	E1 273	2.73	2SD 964 169-421	E17 9823	2.96
2SA 965 039-307	E4 10215	2.87	2SD 002 776-231	E1 63230	2.73	2SD 980 602-211	E4 2901	2.66, 2.306
2SA 996 012-091	E12 7075	2.122	2SD 002 776-237	E1 273	2.73	2SD 980 613-211	E4 2901	2.66, 2.306
2SA 997 022-001	E12 7039	2.168	2SD 002 776-237	E1 63230	2.73	2SD 996 030-021	E12 4054	2.55
2SA 997 023-001	E12 7039	2.168	2SD 002 776-241	E1 273	2.73	2SD 996 030-021	E12 7133	2.55
2SA 997 027-001	E12 7048	2.141	2SD 002 776-241	E1 63230	2.73	2SD 997 006-021	E12 6040	2.71
2SB 001 240-311	E1 11549	2.106	2SD 002 776-247	E1 273	2.73	2SD 997 006-021	E12 7058	2.71
2SB 001 259-261	K 23270	2.115	2SD 002 776-247	E1 63230	2.73	2SD 997 006-031	E12 6040	2.71
2SB 001 301-021	K 23318	2.64	2SD 003 167-011	E1 264	2.37, 2.288	2SD 997 006-031	E12 7059	2.71
2SB 001 423-097	E1 681	2.90	2SD 003 167-011	E1 53250	2.37, 2.288	2SD 997 131-051	E12 6089	2.70
2SB 001 673-002	K 23256/1	2.64	2SD 003 167-021	E1 264	2.37, 2.288	2SD 997 131-051	E12 7114	2.70
2SB 003 014-151	E1 31453	2.120	2SD 003 167-021	E1 53250	2.37, 2.288	2SD 997 131-367	E12 6089	2.70
2SB 003 018-031	K 23260/1	2.74	2SD 003 167-521	E1 53250	2.37	2SD 997 131-367	E12 7114	2.70
2SB 004 460-061	E17 9101	2.38	2SD 003 167-531	E1 264	2.37	2SD 998 531-057	E12 6046	2.54
2SB 005 603-137	E1 340	2.135	2SD 003 167-541	E1 264	2.37	2SD 998 531-057	E12 7064	2.54
2SB 008 405-091	E1 1892	2.75	2SD 003 182-051	E1 31445	2.72	2SD 998 531-067	E12 6046	2.54
2SB 008 405-101	E1 1892	2.75	2SD 003 182-051	E1 53257	2.72	2SD 998 531-067	E12 7064	2.54
2SB 008 805-021	E4 10151	2.134	2SD 003 182-057	E1 31445	2.72	2SE 001 306-051	K 33375	2.54
2SB 008 805-027	E4 10151	2.134	2SD 003 182-057	E1 53257	2.72	2SE 001 679-051	K 43322	2.64
2SB 008 805-201	E4 10151	2.134	2SD 003 182-061	E1 31445	2.72	2SE 001 679-051	K 53397	2.64
2SB 008 805-237	E4 10151	2.134	2SD 003 182-061	E1 53257	2.72	2SE 001 680-291	E1 31482	2.29
2SB 008 982-001	E4 10880	2.132	2SD 003 182-067	E1 31445	2.72	2SE 001 680-291	E1 43322	2.29
2SB 008 982-007	E4 10880	2.132	2SD 003 182-067	E1 53257	2.72	2SE 001 680-291	E1 53335	2.29
2SB 008 982-367	E4 10880	2.132	2SD 003 184-031	E1 130	2.69	2SE 001 680-301	E1 31482	2.29
2SB 009 001-061	E4 7613	2.84	2SD 003 184-031	E1 53253	2.69	2SE 001 680-301	E1 43322	2.29
2SB 009 001-067	E4 7613	2.84	2SD 003 184-037	E1 130	2.69	2SE 001 680-301	E1 53335	2.29
2SB 009 001-157	E4 7613	2.84	2SD 003 184-037	E1 53253	2.69	2SE 001 685-201	E12 7146	2.63, 2.311
2SB 009 001-401	E4 12390	2.82	2SD 003 184-041	E1 130	2.69	2SE 001 685-221	E12 7146	2.63, 2.311
2SB 009 001-501	E4 12390	2.82	2SD 003 184-041	E1 53253	2.69	2SE 001 685-227	E12 7146	2.63
2SB 009 362-011	E4 7747	2.80	2SD 003 184-047	E1 130	2.69	2SE 001 686-142	E1 43261	2.64
2SB 009 362-011	E4 7748	2.80	2SD 003 184-047	E1 53253	2.69	2SE 001 688-151	E1 43207	2.25
2SB 009 362-021	E4 7747	2.80	2SD 003 409-327	E1 53288	2.46	2SE 001 688-161	E1 43207	2.25
2SB 009 362-021	E4 7748	2.80	2SD 003 409-327	E2 164	2.46	2SE 001 699-071	E1 196	2.29
2SB 009 362-041	E4 7747	2.80	2SD 004 431-011	E1 243	2.131	2SE 001 699-071	E1 43332	2.29
2SB 009 362-041	E4 7748	2.80	2SD 004 431-011	E1 32764	2.131	2SE 002 514-171	E1 213	2.56
2SB 009 362-067	E4 7747	2.80	2SD 004 460-001	E17 9301	2.38	2SE 002 514-171	E1 43331	2.56
2SB 009 362-067	E4 7748	2.80	2SD 004 460-011	E17 9301	2.38	2SE 002 578-701	E1 43370	2.56
2SB 013 236-071	E1 3662	2.123	2SD 004 460-017	E17 9301	2.38	2SE 002 578-701	E17 9401	2.56
2SB 013 236-171	E1 3662	2.125	2SD 004 623-028	E17 630	2.55	2SE 002 578-707	E1 43370	2.56
2SB 013 236-271	E1 3662	2.123	2SD 004 623-028	E17 763	2.55	2SE 002 578-707	E17 9401	2.56
2SB 013 236-371	E1 3661	2.125	2SD 006 040-031	E13 9385	2.34	2SE 002 582-071	E1 116	2.68
2SB 302 252-057	E4 10909	2.89	2SD 006 040-037	E13 9385	2.34	2SE 002 582-071	E1 53345	2.68
2SB 343 130-027	E4 7698	2.113	2SD 006 040-041	E13 9385	2.34	2SE 002 776-211	E1 273	2.73
2SB 343 130-757	E4 7698	2.113	2SD 006 040-131	E13 9385	2.35	2SE 002 776-211	E1 63230	2.73
2SB 343 130-767	E4 7698	2.113	2SD 006 040-137	E13 9385	2.35	2SE 002 776-217	E1 273	2.73
2SB 343 390-091	E4 7698	2.108	2SD 006 040-141	E13 9385	2.35	2SE 002 776-217	E1 63230	2.73
2SB 343 400-317	E17 822	2.110	2SD 006 040-147	E13 9385	2.35	2SE 002 776-221	E1 273	2.73
2SB 343 400-327	E17 822	2.110	2SD 006 040-161	E13 9385	2.34	2SE 002 776-221	E1 63230	2.73
2SB 344 200-027	E4 12658	2.93, 2.315	2SD 006 040-167	E13 9385	2.34	2SE 003 167-031	E1 264	2.37, 2.288
2SB 344 200-081	E4 12658	2.93, 2.315	2SD 010 546-127	E4 12390	2.83	2SE 003 167-041	E1 264	2.37, 2.288
2SB 344 200-321	E4 12658	2.95, 2.316	2SD 010 546-127	E4 7747	2.83	2SE 003 182-011	E1 31445	2.72
2SB 344 200-331	E4 12658	2.95, 2.316	2SD 010 546-127	E4 7748	2.83	2SE 003 182-011	E1 53257	2.72
2SB 357 025-001	E9 11523	2.350	2SD 010 546-137	E4 12390	2.83	2SE 003 182-017	E1 31445	2.72
2SB 357 026-011	E4 8018	2.356	2SD 010 546-137	E4 7747	2.83	2SE 003 182-017	E1 53257	2.72
2SB 357 027-011	E9 6651	2.357	2SD 010 546-137	E4 7748	2.83	2SE 003 182-021	E1 31445	2.72
2SB 357 028-011	E9 6636	2.358	2SD 340 685-051	E17 20050	2.61, 2.311	2SE 003 182-021	E1 53257	2.72
2SB 357 029-011	E4 8595	2.351	2SD 343 130-011	E1 10203	2.113	2SE 003 182-027	E1 31445	2.72
2SB 357 029-111	E4 8595	2.351	2SD 343 130-017	E4 10203	2.113	2SE 003 182-027	E1 53257	2.72
2SB 959 010-001	E4 12373	2.91, 2.312	2SD 343 130-071	E4 10203	2.113	2SE 003 184-011	E1 130	2.69
2SB 959 010-301	E4 12373	2.91, 2.312	2SD 343 130-137	E4 10203	2.113	2SE 003 184-011	E1 22831	2.69
2SB 959 010-307	E4 12373	2.91, 2.312	2SD 343 130-147	E4 10203	2.113	2SE 003 184-011	E1 53253	2.69
2SB 959 010-317	E4 12373	2.91	2SD 343 130-157	E4 10203	2.113	2SE 003 184-017	E1 130	2.69
2SB 959 821-601	E4 10208	2.105, 2.309	2SD 343 130-167	E4 10203	2.113	2SE 003 184-017	E1 22831	2.69
2SB 964 169-287	E17 9805	2.101	2SD 343 130-227	E4 10203	2.110	2SE 003 184-017	E1 53253	2.69
2SB 964 169-301	E17 814	2.96	2SD 343 130-337	E4 10203	2.109	2SE 003 184-101	E1 130	2.69
2SB 964 169-307	E17 814	2.96	2SD 343 130-377	E4 10203	2.109	2SE 003 184-101	E1 22831	2.69
2SB 964 169-531	E17 9805	2.99	2SD 343 130-397	E4 10203	2.110	2SE 003 184-101	E1 53253	2.69
2SB 964 169-537	E17 9805	2.99	2SD 343 130-737	E4 10203	2.110	2SE 004 623-001	E17 408	

Typprüfnummern-Übersicht



Bestell-Nr.	Typprüf-Nr.	Seite	Bestell-Nr.	Typprüf-Nr.	Seite	Bestell-Nr.	Typprüf-Nr.	Seite
2SE 007 547-027	E6 451	2,36	2SW 964 169-087	E17 9803	2,102	2VB 007 547-171	E6 3018	2,36
2SE 007 547-027	E6 452	2,36	2SY 003 014-121	E1 31452	2,120	2VB 007 547-171	E6 450	2,36
2SE 007 547-027	E6 453	2,36	2SY 003 014-121	E1 53211	2,120	2VB 007 547-171	E6 451	2,36
2SE 007 547-041	E6 450	2,36	2TA 344 169-077	E17 9805	2,101	2VB 007 547-171	E6 452	2,36
2SE 007 547-041	E6 451	2,36	2TA 344 169-087	E17 9805	2,101	2VB 007 547-171	E6 453	2,36
2SE 007 547-041	E6 452	2,36	2TA 964 169-061	E17 9805	2,101	2VB 341 032-111	E17 0005	2,47
2SE 357 032-011	E9 1761	2,349	2TA 964 169-067	E17 9805	2,101	2VB 341 032-111	E17 418	2,47
2SE 357 032-021	E9 1761	2,349	2TA 964 169-767	E17 9805	2,101	2VB 341 032-117	E17 0005	2,47
2SE 996 030-011	E12 4054	2,55	2TA 964 169-797	E17 9805	2,101	2VB 341 032-117	E17 418	2,47
2SE 996 030-011	E12 7133	2,55	2TF 001 259-761	K 31420	2,115	2VB 341 032-121	E17 0005	2,47
2SE 997 006-011	E12 6040	2,71	2TJ 001 633-211	E1 11553	2,170	2VB 341 032-121	E17 418	2,47
2SE 997 006-011	E12 7058	2,71	2TJ 001 633-211	E1 11554	2,170	2VB 341 032-127	E17 0005	2,47
2SE 997 008-001	E8 71-26	2,56	2TJ 001 633-211	E1 11786	2,170	2VB 341 032-127	E17 418	2,47
2SE 997 008-001	E8 71-27	2,56	2TJ 001 633-211	E1 31416	2,170	2VB 341 032-141	E17 0005	2,47
2SE 997 008-001	E8 71-28	2,56	2TM 003 057-031	E1 11583	2,118	2VB 341 032-141	E17 418	2,47
2SE 997 088-001	E12 16066	2,25	2TM 003 057-031	E1 31315	2,118	2VB 341 032-547	E17 0005	2,47
2SE 997 088-001	E12 27092	2,25	2TM 003 748-011	E1 31410	2,144, 2,319	2VB 341 032-547	E17 418	2,47
2SE 997 088-001	E12 4035	2,25	2TM 004 361-021	E4 23152	2,146	2VB 343 640-011	E17 0303	2,32
2SE 997 111-011	E12 4038	2,54	2TM 004 361-021	E4 466	2,146	2VB 343 640-127	E17 0303	2,31
2SE 997 111-011	E12 6072	2,54	2TM 004 361-021	E4 467	2,146	2VB 343 640-297	E17 0303	2,31
2SE 997 111-011	E12 7098	2,54	2TM 006 717-047	E17 378	2,140	2VB 357 020-001	E9 6134	2,345
2SE 997 111-021	E12 4038	2,54	2TM 006 717-047	E17 787	2,140	2VB 357 023-011	E9 6110	2,348
2SE 997 111-021	E12 6072	2,54	2TM 008 645-351	E1 1395	2,318	2VB 357 023-011	E9 6134	2,348
2SE 997 111-021	E12 7098	2,54	2TM 008 645-351	E1 1398	2,318	2VB 357 023-031	E9 1761	2,349
2SE 998 530-061	E4 4044	2,57	2TM 008 645-651	E1 1395	2,150, 2,318	2VB 980 720-401	E24 5860	2,59, 2,308
2SE 998 530-061	E4 6484	2,57	2TM 008 645-651	E1 1398	2,150, 2,318	2VB 980 720-407	E24 5850	2,59, 2,308
2SE 998 530-061	E4 7504	2,57	2TM 008 645-661	E1 1395	2,150, 2,318	2VB 980 720-501	E24 5860	2,59, 2,308
2SE 998 530-067	E4 4044	2,57	2TM 008 645-661	E1 1398	2,150, 2,318	2VB 980 720-507	E24 5860	2,59, 2,308
2SE 998 530-067	E4 6484	2,57	2TM 008 645-941	E1 1395	2,150, 2,318	2VB 988 232-011	E9 5447	2,48
2SE 998 530-067	E4 7504	2,57	2TM 008 645-941	E1 1398	2,150, 2,318	2VB 988 232-021	E9 5447	2,48
2SK 003 567-321	E4 23215	2,23, 2,290	2TM 008 645-947	E1 1395	2,150	2VB 988 232-101	E9 5447	2,50
2SK 003 567-321	E4 377	2,23, 2,290	2TM 008 645-947	E1 1398	2,150	2VB 988 232-131	E9 5447	2,50
2SK 003 567-321	E4 3880	2,23, 2,290	2TM 008 645-951	E1 1395	2,150, 2,318	2VB 988 232-171	E9 5447	2,50
2SK 003 567-321	E4 396	2,23, 2,290	2TM 008 645-951	E1 1398	2,150, 2,318	2VB 988 232-201	E9 5447	2,50
2SK 003 567-321	E4 397	2,23, 2,290	2TM 008 645-957	E1 1395	2,150	2VB 988 232-211	E9 5447	2,49
2SK 003 567-331	E4 23215	2,23, 2,290	2TM 008 645-957	E1 1398	2,150	2VB 988 232-221	E9 5447	2,49
2SK 003 567-331	E4 377	2,23, 2,290	2TM 344 690-357	e17 30227	2,153	2VB 988 232-231	E9 5447	2,51
2SK 003 567-331	E4 3880	2,23, 2,290	2TM 345 600-307	E24 5881	2,147	2VB 988 232-241	E9 5447	2,51
2SK 003 567-331	E4 396	2,23, 2,290	2TM 345 600-311	E24 5881	2,147	2VB 988 232-537	E4 10148	2,48
2SK 003 567-331	E4 397	2,23, 2,290	2TM 345 600-317	E24 5881	2,147, 2,319	2VD 003 567-371	E4 23215	2,22
2SK 003 567-651	E4 23215	2,23, 2,290	2TM 357 008-021	E9 1553	2,353	2VD 003 567-371	E4 3134	2,22
2SK 003 567-651	E4 377	2,23, 2,290	2TM 357 009-011	E4 14801	2,354	2VD 003 567-371	E4 377	2,22
2SK 003 567-651	E4 3880	2,23, 2,290	2TM 357 009-111	E4 14801	2,354	2VD 003 567-371	E4 3880	2,22
2SK 003 567-651	E4 396	2,23, 2,290	2TM 357 010-011	E4 8115	2,354	2VD 003 567-371	E4 396	2,22
2SK 003 567-651	E4 397	2,23, 2,290	2TM 357 010-111	E4 8115	2,354	2VD 003 567-371	E4 397	2,22
2SK 003 567-651	E4 23215	2,23, 2,290	2TM 357 011-011	E4 8639	2,359	2VD 003 567-371	E4 4033	2,22
2SK 003 567-661	E4 377	2,23, 2,290	2TM 357 012-011	E9 1280	2,355	2VD 005 300-551	E1 31432	2,19, 2,296
2SK 003 567-661	E4 3880	2,23, 2,290	2TM 964 295-091	E17 0302	2,155	2VD 005 300-551	E1 63217	2,19, 2,296
2SK 003 567-661	E4 396	2,23, 2,290	2TM 964 295-097	E17 0302	2,155	2VD 005 300-581	E1 31432	2,19, 2,296
2SK 003 567-661	E4 397	2,23, 2,290	2TM 964 295-101	E17 0302	2,155	2VD 005 300-581	E1 63217	2,19, 2,296
2SK 004 460-031	E17 9303	2,38	2TM 964 295-107	E17 0302	2,155	2VD 007 323-031	E4 279	2,08
2SK 004 460-037	E17 9303	2,38	2VA 004 887-031	E1 53384	2,20, 2,291	2VD 007 323-031	E4 280	2,08
2SK 004 460-041	E17 9303	2,38	2VA 006 040-071	E13 9385	2,33	2VD 007 323-031	E4 4039	2,08
2SK 005 883-011	E4 1247	2,19	2VA 006 040-071	E13 9531	2,33	2VD 007 323-041	E4 279	2,08
2SK 005 883-011	E4 1305	2,19	2VA 006 040-077	E13 9385	2,33	2VD 007 323-041	E4 280	2,08
2SK 005 883-011	E4 23167	2,19	2VA 006 040-077	E13 9531	2,33	2VD 007 323-041	E4 4039	2,08
2SK 005 883-011	E4 3848	2,19	2VA 006 040-291	E13 9385	2,34	2VD 007 323-131	E4 279	2,08
2SK 005 883-011	E4 4026	2,19	2VA 006 040-291	E13 9531	2,34	2VD 007 323-131	E4 280	2,08
2SK 005 883-021	E4 1247	2,19	2VA 006 356-101	E1 02350	2,53	2VD 007 323-131	E4 4039	2,08
2SK 005 883-021	E4 1305	2,19	2VA 006 356-101	E1 63255	2,53	2VD 007 323-141	E4 279	2,08
2SK 005 883-021	E4 23167	2,19	2VA 007 502-011	E17 9604	2,43	2VD 007 323-141	E4 280	2,08
2SK 005 883-021	E4 3848	2,19	2VA 007 502-021	E17 9604	2,43	2VD 007 323-141	E4 4039	2,08
2SK 005 883-021	E4 4026	2,19	2VA 007 502-061	E17 9604	2,43	2VD 007 500-091	E1 31432	2,18, 2,289
2SK 340 101-001	E1 71	2,288	2VA 007 502-117	E17 9604	2,43	2VD 007 500-091	E1 63217	2,18, 2,289
2SK 340 101-011	E1 71	2,288	2VA 011 900-001	E1 6919	2,58	2VD 007 500-111	E1 31432	2,18, 2,289
2SK 340 101-021	E1 71	2,288	2VA 011 900-011	E1 6919	2,58	2VD 007 500-111	E1 63217	2,18, 2,289
2SK 340 101-031	E1 71	2,288	2VA 011 900-021	E1 6919	2,58	2VD 007 500-201	E1 31432	2,18, 2,289
2SK 343 440-027	E17 0501	2,42	2VA 011 900-031	E1 6919	2,58	2VD 007 500-201	E1 63217	2,18, 2,289
2SK 343 440-037	E17 0501	2,42	2VA 012 497-001	E24 25887	2,60	2VD 007 500-221	E1 31432	2,18, 2,289
2SK 980 602-501	E24 5894	2,65, 2,305	2VA 012 497-011	E24 25887	2,60	2VD 007 500-411	E1 31432	2,18, 2,289
2SK 980 603-503	E24 0958	2,65, 2,305	2VA 012 497-051	E24 25887	2,60	2VD 007 500-411	E1 63217	2,18, 2,289
2SK 980 613-501	E24 5894	2,65, 2,305	2VA 012 497-061	E24 25887	2,60	2VD 007 547-181	E6 1375	2,36
2SK 980 615-001	E24 0958	2,65, 2,305	2VA 012 497-101	E24 25887	2,60	2VD 007 547-181	E6 3018	2,36
2SL 003 567-311	E4 23215	2,23, 2,290	2VA 012 497-111	E24 25887	2,60	2VD 007 547-181	E6 450	2,36
2SL 003 567-311	E4 3134	2,23, 2,290	2VA 012 497-151	E24 25887	2,60	2VD 007 547-181	E6 451	2,36
2SL 003 567-311	E4 377	2,23, 2,290	2VA 012 497-161	E24 25887	2,60	2VD 007 547-181	E6 452	2,36
2SL 003 567-311	E4 3880	2,23, 2,290	2VA 341 419-011	E4 9836	2,44	2VD 008 204-051	E4 3178	2,11, 2,293
2SL 003 567-311	E4 397	2,23, 2,290	2VA 341 419-021	E4 9836	2,44	2VD 008 204-051	E4 4060	2,11, 2,293
2SL 003 567-311	E4 421	2,23, 2,290	2VA 341 419-061	E4 9836	2,44	2VD 008 204-051	E4 9808	2,11, 2,293
2SL 003 567-691	E4 23215	2,23	2VA 341 419-077	E4 10217	2,45	2VD 008 204-051	E4 9810	2,11, 2,293
2SL 003 567-691	E4 377	2,23	2VA 341 419-097	E4 10217	2,45	2VD 008 204-071	E4 3178	2,11, 2,293
2SL 003 567-691	E4 3880	2,23	2VA 341 419-111	E4 9836	2,44	2VD 008 204-071	E4 4060	2,11, 2,293
2SL 003 567-691	E4 396	2,23	2VA 341 419-117	E4 9836	2,44	2VD 008 204-071	E4 9808	2,11, 2,293
2SL 003 567-691	E4 397	2,23	2VA 341 419-147	E4 9836	2,44	2VD 008 204-071	E4 9810	2,11, 2,293
2SL 003 567-691	E4 4033	2,23	2VA 341 419-167	E4 10217	2,45	2VD 008 204-091	E4 3179	2,12, 2,294
2SL 005 883-031	E4 1247	2,19	2VA 341 419-187	E4 10217	2,45	2VD 008 204-091	E4 4060	2,12, 2,294
2SL 005 883-031	E4 1305	2,19	2VA 343 640-071	E17 0303	2,32	2VD 008 204-091	E	



Typprüfnummern-Übersicht

Bestell-Nr.	Typprüf-Nr.	Seite	Bestell-Nr.	Typprüf-Nr.	Seite	Bestell-Nr.	Typprüf-Nr.	Seite
2VD 008 204-231	E4 9808	2.10, 2.292	2VP 008 204-061	E4 9810	2.11, 2.293	2VP 340 931-101	E4 10218	2.282
2VD 008 204-231	E4 9810	2.10, 2.292	2VP 008 204-081	E4 3179	2.12, 2.294	2VP 340 931-111	E4 10211	2.282
2VD 008 204-251	E4 3178	2.10, 2.292	2VP 008 204-081	E4 4060	2.12, 2.294	2VP 340 931-111	E4 10218	2.282
2VD 008 204-251	E4 4060	2.10, 2.292	2VP 008 204-081	E4 9809	2.12, 2.294	2VP 340 932-001	E4 10218	2.283
2VD 008 204-251	E4 9808	2.10, 2.292	2VP 008 204-081	E4 9810	2.12, 2.294	2VP 340 932-001	E4 11386	2.283
2VD 008 204-251	E4 9810	2.10, 2.292	2VP 008 204-101	E4 3179	2.12, 2.294	2VP 340 932-011	E4 10218	2.283
2VD 008 205-011	E4 3178	2.13, 2.295	2VP 008 204-101	E4 4060	2.12, 2.294	2VP 340 932-011	E4 11386	2.283
2VD 008 205-011	E4 4060	2.13, 2.295	2VP 008 204-101	E4 9809	2.12, 2.294	2VP 340 934-101	E4 10218	2.283
2VD 008 205-011	E4 9808	2.13, 2.295	2VP 008 204-101	E4 9810	2.12, 2.294	2VP 340 934-101	E4 11386	2.283
2VD 008 205-011	E4 9811	2.13, 2.295	2VP 008 204-121	E4 3178	2.11, 2.293	2VP 340 934-101	E4 11392	2.283
2VD 008 205-021	E4 3178	2.13, 2.295	2VP 008 204-121	E4 4060	2.11, 2.293	2VP 340 934-111	E4 10218	2.283
2VD 008 205-021	E4 4060	2.13, 2.295	2VP 008 204-121	E4 9808	2.11, 2.293	2VP 340 934-111	E4 11386	2.283
2VD 008 205-021	E4 9808	2.13, 2.295	2VP 008 204-121	E4 9810	2.11, 2.293	2VP 340 934-111	E4 11392	2.283
2VD 008 205-021	E4 9811	2.13, 2.295	2VP 008 204-161	E4 3178	2.11, 2.293	2VP 340 940-101	E4 11392	2.286
2VD 008 205-041	E4 3178	2.13, 2.295	2VP 008 204-161	E4 4060	2.11, 2.293	2VP 340 940-101	E4 11779	2.286
2VD 008 205-041	E4 4060	2.13, 2.295	2VP 008 204-161	E4 9810	2.11, 2.293	2VP 340 940-111	E4 11392	2.286
2VD 008 205-041	E4 9808	2.13, 2.295	2VP 008 204-181	E4 3178	2.11	2VP 340 940-111	E4 11779	2.286
2VD 008 205-041	E4 9811	2.13, 2.295	2VP 008 204-181	E4 9808	2.11	2VP 340 942-001	E4 11779	2.284
2VD 008 205-051	E4 3178	2.13, 2.295	2VP 008 204-181	E4 9810	2.11	2VP 340 942-011	E4 11779	2.284
2VD 008 205-051	E4 4060	2.13, 2.295	2VP 008 204-201	E4 3178	2.10, 2.292	2VP 340 942-101	E4 11779	2.285
2VD 008 205-051	E4 9808	2.13, 2.295	2VP 008 204-201	E4 4060	2.10, 2.292	2VP 340 942-111	E4 11779	2.285
2VD 008 205-051	E4 9811	2.13, 2.295	2VP 008 204-201	E4 9808	2.10, 2.292	2VP 340 950-011	E1 2376	2.287
2VD 008 789-011	E2 7078	2.21	2VP 008 204-201	E4 9810	2.10, 2.292	2VP 340 950-021	E1 2376	2.287
2VD 008 789-011	E9 5167	2.21	2VP 008 204-221	E4 3178	2.10, 2.292	2VP 340 950-031	E1 2376	2.287
2VD 011 511-031	E1 3443	2.14, 2.297	2VP 008 204-221	E4 4060	2.10, 2.292	2VP 340 950-041	E1 2376	2.287
2VD 011 511-231	E1 3443	2.14, 2.297	2VP 008 204-221	E4 9808	2.10, 2.292	2VP 340 950-051	E1 2376	2.21, 2.287
2VD 012 381-011	E24 5884	2.15, 2.298	2VP 008 204-221	E4 9810	2.10, 2.292	2VP 340 960-011	E24 5855	2.273
2VD 012 381-031	E24 5884	2.15, 2.298	2VP 008 204-241	E4 3178	2.10, 2.292	2VP 340 960-011	E24 5856	2.273
2VD 012 381-211	E24 5884	2.17, 2.300	2VP 008 204-241	E4 4060	2.10, 2.292	2VP 340 960-021	E24 5855	2.273
2VD 012 381-251	E24 5884	2.17, 2.300	2VP 008 204-241	E4 9808	2.10, 2.292	2VP 340 960-021	E24 5856	2.273
2VD 012 381-261	E24 5884	2.17, 2.300	2VP 008 204-241	E4 9810	2.10, 2.292	2VP 340 960-111	E24 5855	2.273
2VD 012 381-281	E24 5884	2.17, 2.300	2VP 008 205-031	E4 3178	2.13, 2.295	2VP 340 960-111	E24 5856	2.273
2VD 012 381-311	E24 5884	2.16, 2.299	2VP 008 205-031	E4 4060	2.13, 2.295	2VP 340 960-121	E24 5855	2.273
2VD 012 381-351	E24 5884	2.16, 2.299	2VP 008 205-031	E4 9808	2.13, 2.295	2VP 340 960-121	E24 5856	2.273
2VP 003 567-111	E4 23215	2.22, 2.290	2VP 008 205-031	E4 9811	2.13, 2.295	2VP 340 960-271	E24 5855	2.273
2VP 003 567-111	E4 3134	2.22, 2.290	2VP 008 789-021	E2 7078	2.21	2VP 340 960-271	E24 5856	2.273
2VP 003 567-111	E4 377	2.22, 2.290	2VP 008 789-021	E9 5167	2.21	2VP 340 960-281	E24 5855	2.273
2VP 003 567-111	E4 3880	2.22, 2.290	2VP 008 789-041	E2 7078	2.21	2VP 340 960-281	E24 5856	2.273
2VP 003 567-111	E4 397	2.22, 2.290	2VP 008 789-041	E9 5167	2.21	2VP 340 961-011	E24 5855	2.274
2VP 003 567-111	E4 421	2.22, 2.290	2VP 008 789-051	E2 7078	2.21	2VP 340 961-011	E24 5856	2.274
2VP 003 567-121	E4 23215	2.22, 2.290	2VP 008 789-051	E9 5167	2.21	2VP 340 961-021	E24 5855	2.274
2VP 003 567-121	E4 3134	2.22, 2.290	2VP 008 789-071	E2 7078	2.21	2VP 340 961-021	E24 5856	2.274
2VP 003 567-121	E4 377	2.22, 2.290	2VP 008 789-071	E9 5167	2.21	2VP 340 961-031	E24 5855	2.274
2VP 003 567-121	E4 3880	2.22, 2.290	2VP 011 511-041	E1 3443	2.14, 2.297	2VP 340 961-031	E24 5856	2.274
2VP 003 567-121	E4 397	2.22, 2.290	2VP 011 511-081	E1 3443	2.14, 2.297	2VP 340 961-041	E24 5855	2.274
2VP 003 567-121	E4 421	2.22, 2.290	2VP 011 511-241	E1 3443	2.14, 2.297	2VP 340 961-041	E24 5856	2.274
2VP 003 567-127	E4 23215	2.22	2VP 011 511-281	E1 3443	2.14, 2.297	2VP 340 961-111	E24 5855	2.274-2.275
2VP 003 567-127	E4 3134	2.22	2VP 012 381-021	E24 5884	2.15, 2.298	2VP 340 961-111	E24 5856	2.274-2.275
2VP 003 567-127	E4 377	2.22	2VP 012 381-041	E24 5884	2.15, 2.298	2VP 340 961-121	E24 5855	2.274-2.275
2VP 003 567-127	E4 3880	2.22	2VP 012 381-051	E24 5884	2.15, 2.298	2VP 340 961-121	E24 5856	2.274-2.275
2VP 003 567-127	E4 397	2.22	2VP 012 381-061	E24 5884	2.15, 2.298	2VP 340 961-131	E24 5855	2.276
2VP 003 567-127	E4 421	2.22	2VP 012 381-081	E24 5884	2.15, 2.298	2VP 340 961-131	E24 5856	2.276
2VP 004 887-021	E1 53384	2.20, 2.291	2VP 012 381-221	E24 5884	2.17, 2.300	2VP 340 961-141	E24 5855	2.276
2VP 006 040-111	E13 9385	2.33	2VP 012 381-241	E24 5884	2.17, 2.300	2VP 340 961-141	E24 5856	2.276
2VP 006 040-111	E13 9531	2.33	2VP 012 381-321	E24 5884	2.16, 2.299	2VP 340 961-211	E24 5855	2.276
2VP 006 040-117	E13 9385	2.33	2VP 012 381-341	E24 5884	2.16, 2.299	2VP 340 961-211	E24 5856	2.276
2VP 006 040-117	E13 9531	2.33	2VP 012 381-361	E24 5884	2.16, 2.299	2VP 340 961-221	E24 5855	2.276
2VP 006 040-121	E13 9385	2.33	2VP 012 381-381	E24 5884	2.16, 2.299	2VP 340 961-221	E24 5856	2.276
2VP 006 040-121	E13 9531	2.33	2VP 340 400-121	E1 864	2.301	2VP 340 961-411	E24 5855	2.277
2VP 006 040-127	E13 9385	2.33	2VP 340 400-131	E1 864	2.301	2VP 340 961-411	E24 5856	2.277
2VP 006 040-127	E13 9531	2.33	2VP 340 400-141	E1 864	2.301	2VP 340 961-421	E24 5855	2.277
2VP 006 040-301	E13 9385	2.34	2VP 340 400-147	E1 864	2.301	2VP 340 961-421	E24 5856	2.277
2VP 006 040-301	E13 9531	2.34	2VP 340 400-151	E1 864	2.301	2VP 340 961-431	E24 5855	2.277
2VP 006 040-307	E13 9385	2.34	2VP 340 400-157	E1 864	2.301	2VP 340 961-431	E24 5856	2.277
2VP 006 040-307	E13 9531	2.34	2VP 340 400-451	E1 864	2.301	2VP 340 961-441	E24 5855	2.277
2VP 006 040-351	E13 9385	2.34	2VP 340 400-471	E1 864	2.301	2VP 340 961-441	E24 5856	2.277
2VP 006 040-351	E13 9531	2.34	2VP 340 450-021	E1 1072	2.279	2VP 341 032-537	E17 0005	2.47
2VP 006 040-357	E13 9385	2.34	2VP 340 450-021	e4 280	2.279	2VP 341 032-537	E17 418	2.47
2VP 006 040-357	E13 9531	2.34	2VP 340 450-031	E1 1072	2.279	2VP 341 419-047	E4 9836	2.44
2VP 006 040-397	E13 9385	2.33	2VP 340 450-031	e4 280	2.279	2VP 341 419-087	E4 10217	2.45
2VP 006 040-397	E13 9531	2.33	2VP 340 450-141	E1 801	2.279	2VP 341 419-107	E4 10217	2.45
2VP 006 040-407	E13 9385	2.33	2VP 340 450-141	e4 280	2.279	2VP 341 419-121	E4 9836	2.44
2VP 006 040-407	E13 9531	2.33	2VP 340 450-151	E1 801	2.279	2VP 341 419-127	E4 9836	2.44
2VP 006 040-437	E13 9385	2.33	2VP 340 450-151	e4 280	2.279	2VP 341 419-137	E4 9836	2.44
2VP 006 040-437	E13 9531	2.33	2VP 340 450-441	E1 1072	2.278	2VP 341 419-157	E4 10217	2.45
2VP 006 040-447	E13 9385	2.33	2VP 340 450-441	E4 280	2.278	2VP 343 520-017	E4 12677	2.41
2VP 006 040-447	E13 9531	2.33	2VP 340 450-451	E1 1072	2.278	2VP 343 520-027	E4 12677	2.41
2VP 006 040-477	E13 9385	2.33	2VP 340 450-451	E4 280	2.278	2VP 343 590-017	E4 9836	2.45
2VP 006 040-477	E13 9531	2.33	2VP 340 450-501	E1 1072	2.278	2VP 343 590-027	E4 9836	2.45
2VP 006 040-487	E13 9385	2.33	2VP 340 450-501	E4 280	2.278	2VP 343 590-057	E4 9836	2.46
2VP 006 040-487	E13 9531	2.33	2VP 340 450-511	E1 1072	2.278	2VP 343 590-067	E4 9836	2.46
2VP 007 323-011	E4 279	2.08	2VP 340 450-511	E4 280	2.278	2VP 343 640-021	E17 0303	2.32
2VP 007 323-011	E4 280	2.08	2VP 340 830-001	E4 10218	2.281	2VP 343 640-027	E17 0303	2.32
2VP 007 323-011	E4 4039	2.08	2VP 340 830-011	E4 10218	2.281	2VP 343 640-031	E17 0303	2.31
2VP 007 323-021	E4 279	2.08	2VP 340 830-021	E4 10218	2.281	2VP 343 640-041	E17 0303	2.31
2VP 007 323-021	E4 280	2.08	2VP 340 830-021	E4 10219	2.281	2VP 343 640-047	E17 0303	2.31
2VP 007 323-021	E4 4039	2.08	2VP 340 830-031	E4 10218	2.281	2VP 343 640-051	E17 0303	2.31
2VP 007 323-091	E4 279	2.09	2VP 340 830-031	E4 10219	2.281	2VP 343 640-057	E17 0303	2.31
2VP 007 323-091	E4 280	2.09	2VP 340 830-101	E4 10211	2.282	2VP 343 640-081	E17 0303	2.31
2VP 007 323-091	E4 4039	2.09	2VP 340 830-101	E4 10218	2.282	2VP 343 640-087	E17 0303	2.31
2VP 007 323-101	E4 279	2.09	2VP 340 830-111	E4 10211	2.282	2VP 343 640-091	E17 0303	2.31
2VP 007 323-101	E4 280	2.09	2VP 340 830-111	E4 10218	2.282	2VP 343 640-097	E17 0303	2.31
2VP 007 323-101	E4 4039	2.09	2VP 340 831-001					

Typprüfnummern-Übersicht



Bestell-Nr.	Typprüf-Nr.	Seite	Bestell-Nr.	Typprüf-Nr.	Seite	Bestell-Nr.	Typprüf-Nr.	Seite
2VP 345 900-201	E24 5880	2,26, 2,302	2XD 009 475-031	E1 2113	3,34	2XS 011 744-161	E4 11392	2,283, 2,286, 2,320
2VP 345 900-211	E17 0071	2,26, 2,302	2XD 009 475-031	e1 3686	3,34	2XS 011 744-171	E4 11392	2,283, 2,286, 2,320
2VP 345 900-211	E24 5879	2,26, 2,302	2XD 010 311-001	E1 2738	3,21	2XS 011 768-001	E4 11392	2,321
2VP 345 900-211	E24 5880	2,26, 2,302	2XD 010 311-001	e1 35517	3,21	2XS 011 768-011	E4 11392	2,321
2VP 345 900-221	E17 0071	2,26, 2,302	2XD 010 311-011	E1 2738	3,21	2XS 011 768-021	E4 11392	2,321
2VP 345 900-221	E24 5879	2,26, 2,302	2XD 010 311-011	e1 35517	3,21	2XS 011 768-031	E4 11392	2,321
2VP 345 900-221	E24 5880	2,26, 2,302	2XD 010 311-021	E1 2738	3,21	2XS 011 768-061	E4 11392	2,321
2VP 345 900-231	E17 0071	2,26, 2,302	2XD 010 311-021	e1 35517	3,21	2XS 011 768-071	E4 11392	2,321
2VP 345 900-231	E24 5879	2,26, 2,302	2XD 010 312-801	E1 2796	3,30	2XS 011 768-087	E4 11392	2,321
2VP 345 900-231	E24 5880	2,26, 2,302	2XD 010 312-811	E1 2796	3,30	2XS 011 769-011	E4 11392	2,322
2VP 345 900-241	E17 0071	2,27, 2,303	2XD 011 557-001	E1 3468	3,22	2XS 011 769-021	E4 11392	2,322
2VP 345 900-241	E24 5879	2,27, 2,303	2XD 011 557-011	E1 3468	3,22	2XS 011 769-051	E4 11392	2,322
2VP 345 900-241	E24 5880	2,27, 2,303	2XD 011 557-021	E1 3468	3,22	2XS 011 769-061	E4 11392	2,322
2VP 345 900-251	E17 0071	2,27, 2,303	2XD 011 557-101	E1 3468	3,22	2XS 011 769-091	E4 11392	2,322
2VP 345 900-251	E24 5879	2,27, 2,303	2XD 011 557-111	E1 3468	3,22	2XS 011 769-101	E4 11392	2,322
2VP 345 900-251	E24 5880	2,27, 2,303	2XD 011 557-121	E1 3468	3,22	2XS 205 020-001	E11 3011	2,192
2VP 345 900-261	E17 0071	2,27, 2,303	2XD 011 557-501	E1 3468	3,22	2XS 205 020-007	E11 3011	2,192
2VP 345 900-261	E24 5879	2,27, 2,303	2XD 012 160-801	E6 0471	3,31	2XS 205 020-011	E11 3011	2,192
2VP 345 900-261	E24 5880	2,27, 2,303	2XD 012 160-811	E6 0471	3,31	2XS 205 020-017	E11 3011	2,192
2VP 345 900-271	E17 0071	2,27, 2,303	2XD 012 160-821	E6 0471	3,31	2XS 205 020-021	E11 3011	2,192
2VP 345 900-271	E24 5879	2,27, 2,303	2XD 012 160-831	E6 0471	3,31	2XS 205 020-027	E11 3011	2,192
2VP 345 900-271	E24 5880	2,27, 2,303	2XD 012 160-841	E6 0471	3,31	2XS 205 020-031	E11 3011	2,192
2VP 345 900-331	E17 0071	2,28, 2,304	2XD 012 160-851	E6 0471	3,31	2XS 205 020-037	E11 3011	2,192
2VP 345 900-331	E24 5879	2,28, 2,304	2XD 012 160-861	E6 0471	3,31	2XS 205 020-041	E11 3011	2,192
2VP 345 900-331	E24 5880	2,28, 2,304	2XD 012 160-871	E6 0471	3,31	2XS 205 020-047	E11 3011	2,192
2VP 345 900-341	E17 0071	2,28, 2,304	2XD 012 160-881	E6 0471	3,31	2XS 205 020-051	E11 3011	2,192
2VP 345 900-341	E24 5879	2,28, 2,304	2XD 012 160-901	E6 0471	3,32	2XS 205 020-057	E11 3011	2,192
2VP 345 900-341	E24 5888	2,28, 2,304	2XD 012 160-911	E6 0471	3,32	2XS 205 020-121	E11 3011	2,192
2VP 345 900-401	E17 0071	2,26, 2,302	2XD 012 160-951	E6 0471	3,32	2XS 205 020-127	E11 3011	2,192
2VP 345 900-401	E24 5879	2,26, 2,302	2XD 012 160-961	E6 0471	3,32	2XS 205 020-131	E11 3011	2,192
2VP 345 900-401	E24 5880	2,26, 2,302	2XD 012 160-971	E6 0471	3,32	2XS 205 020-137	E11 3011	2,192
2VP 345 900-411	E17 0071	2,26, 2,302	2XD 012 160-981	E6 0471	3,32	2XS 205 020-151	E11 3011	2,192
2VP 345 900-411	E24 5879	2,26, 2,302	2XD 012 480-001	E1 3109	3,23	2XS 205 020-157	E11 3011	2,192
2VP 345 900-411	E24 5880	2,26, 2,302	2XD 012 480-001	E1 3503	3,23	2XS 205 020-171	E11 3011	2,192
2VP 345 900-421	E17 0071	2,26, 2,302	2XD 012 480-011	E1 3109	3,23	2XS 205 020-177	E11 3011	2,192
2VP 345 900-421	E24 5879	2,26, 2,302	2XD 012 480-011	E1 3503	3,23	2XS 302 240-031	E4 10211	2,324
2VP 345 900-421	E24 5880	2,26, 2,302	2XD 012 480-101	E1 3109	3,23	2XS 302 240-051	E4 10211	2,324
2VP 345 900-431	E17 0071	2,26, 2,302	2XD 012 480-101	E1 3503	3,23	2XS 302 241-071	E4 10211	2,324
2VP 345 900-431	E24 5879	2,26, 2,302	2XD 012 480-111	E1 3109	3,23	2XS 302 241-081	E4 10211	2,324
2VP 345 900-431	E24 5880	2,26, 2,302	2XD 012 480-111	E1 3503	3,23	2XS 302 241-081	E4 10211	2,324
2VP 345 900-441	E17 0071	2,27, 2,303	2XD 012 480-201	E1 3109	3,23	2XS 340 447-001	E4 11392	2,323
2VP 345 900-441	E24 5879	2,27, 2,303	2XD 012 480-201	E1 3503	3,23	2XS 340 447-021	E4 11392	2,323
2VP 345 900-441	E24 5880	2,27, 2,303	2XD 012 480-211	E1 3109	3,23	2XS 340 447-021	E4 11392	2,323
2VP 345 900-451	E17 0071	2,27, 2,303	2XD 012 480-211	E1 3503	3,23	2XS 340 448-001	E4 10211	2,322
2VP 345 900-451	E24 5879	2,27, 2,303	2XD 012 480-301	E1 3109	3,23	2XS 340 448-001	E4 11392	2,322
2VP 345 900-451	E24 5880	2,27, 2,303	2XD 012 480-301	E1 3503	3,23	2XS 340 448-011	E4 10211	2,322
2VP 345 900-461	E17 0071	2,27, 2,303	2XD 012 480-311	E1 3109	3,23	2XS 340 448-011	E4 11392	2,322
2VP 345 900-461	E24 5879	2,27, 2,303	2XD 012 480-311	E1 3503	3,23	2XS 340 827-001	E4 10211	2,323
2VP 345 900-461	E24 5880	2,27, 2,303	2XD 861 423-011	E1 1169	3,29	2XS 340 827-011	E4 10211	2,323
2VP 345 900-471	E17 0071	2,27, 2,303	2XD 861 423-011	E1 1981	3,29	2XS 340 827-121	E4 10211	2,323
2VP 345 900-471	E24 5879	2,27, 2,303	2XD 861 423-021	E1 1169	3,29	2XS 340 827-131	E4 10211	2,323
2VP 345 900-471	E24 5880	2,27, 2,303	2XD 861 423-021	E1 1981	3,29	2XS 357 003-001	E9 6754	2,364
2VP 357 016-011	E9 6823	2,343	2XL 004 762-001	E17 346	2,57	2XS 357 004-011	E9 6754	2,363
2VP 357 016-011	E9 6891	2,343	2XL 004 762-001	E17 408	2,57	2XS 357 004-021	E9 6754	2,363
2VP 357 016-021	E9 6823	2,343	2XL 004 762-001	E17 630	2,57	2XS 357 004-031	E9 6754	2,363
2VP 357 016-021	E9 6891	2,343	2XL 004 762-001	E17 763	2,57	2XS 357 005-011	E9 6754	2,362
2VP 357 016-111	E9 6823	2,343	2XS 003 168-071	K 4106	2,194	2XS 357 005-021	E9 6754	2,362
2VP 357 016-111	E9 6891	2,343	2XS 003 168-081	K 4106	2,194	2XS 357 005-031	E9 6754	2,362
2VP 357 016-121	E9 6823	2,343	2XS 003 738-037	E1 21670	2,189	2XS 357 005-041	E9 6754	2,362
2VP 357 016-121	E9 6891	2,343	2XS 005 020-001	E1 31407	2,191, 2,326	2XS 357 006-011	E9 6753	2,361
2VP 357 017-011	E9 6719	2,343	2XS 005 020-002	E1 31407	2,191	2XS 357 006-021	E9 6753	2,361
2VP 357 017-021	E9 6719	2,343	2XS 005 020-003	E1 31407	2,191	2XS 357 007-011	E9 6753	2,361
2VP 357 018-001	E9 11422	2,344	2XS 005 020-011	E1 31407	2,191, 2,326	2XS 357 007-021	E9 6753	2,361
2VP 357 019-001	E9 1948	2,344	2XS 005 020-017	E1 31407	2,191	2XS 950 071-031	E13 9401	2,189, 2,325
2VP 357 019-011	E9 1948	2,344	2XS 005 020-021	E1 31407	2,191, 2,326	2XS 955 031-001	E13 9401	2,189, 2,325
2VP 357 021-011	E9 6958	2,346	2XS 005 020-041	E1 31407	2,191, 2,326	2XS 955 031-017	E13 9401	2,189, 2,325
2VP 357 021-031	E9 6881	2,346	2XS 005 020-047	E1 31407	2,191	2XS 955 232-001	E13 9401	2,189, 2,325
2VP 357 021-041	E9 6881	2,346	2XS 005 020-057	E1 31407	2,191	2XS 955 232-017	E13 9401	2,189
2VP 998 232-261	E9 5447	2,51	2XS 005 020-067	E1 31407	2,191	2XS 955 260-001	E13 9428	2,190
2VP 998 232-301	E9 5447	2,51	2XS 005 020-077	E1 31407	2,191	2XS 955 260-007	E13 9428	2,190
2VP 998 233-281	E4 10162	2,52	2XS 005 020-081	E1 31407	2,191	2XS 959 855-401	E24 5878	2,159
2XA 008 221-021	E1 1048	2,78	2XS 005 020-091	E1 31407	2,191, 2,326	2XS 959 855-401	E4 2899	2,159
2XA 008 221-021	E1 1049	2,78	2XS 005 020-111	E1 31407	2,191, 2,326	2XS 959 855-407	E24 5878	2,159
2XA 008 221-027	E1 1048	2,78	2XS 005 020-121	E1 31407	2,191	2XS 959 855-407	E4 2899	2,159
2XA 008 221-027	E1 1049	2,78	2XS 005 020-137	E1 31407	2,191	2XS 959 855-441	E24 5878	2,159
2XA 959 560-401	E4 7574	2,169	2XS 005 639-001	E12 7106	2,119	2XS 959 855-441	E4 2899	2,159
2XA 959 560-407	E4 7574	2,169	2XS 005 639-002	E12 7106	2,119	2XS 959 855-447	E24 5878	2,159
2XA 959 560-411	E4 7574	2,169	2XS 007 841-011	E4 280	2,190	2XS 959 855-447	E4 2899	2,159
2XA 959 560-417	E4 7574	2,169	2XS 007 841-011	E4 9374	2,190	2XS 959 855-451	E24 5878	2,159
2XA 959 790-401	E4 7597	2,157	2XS 007 841-017	E4 280	2,190	2XS 959 855-451	E4 2899	2,159
2XA 959 790-407	E4 7597	2,157	2XS 007 841-017	E4 9374	2,190	2XS 959 855-457	E24 5878	2,159
2XA 959 790-411	E4 7597	2,157	2XS 007 841-021	E4 280	2,190	2XS 959 855-457	E4 2899	2,159
2XD 003 022-061	E1 32719	2,210	2XS 007 841-021	E4 9374	2,190	2XS 963 959-031	E17 805	2,145
2XD 008 997-001	e1 3686	3,33	2XS 008 078-001	E13 0515	2,193, 2,326	2XS 963 959-037	E17 805	2,145
2XD 008 997-101	E1 2113	3,34	2XS 008 078-007	E13 0515	2,193	2XS 964 295-031	E17 812	2,155
2XD 008 997-101	e1 3686	3,34	2XS 008 078-011	E13 0515	2,193	2XS 964 295-037	E17	



Typprüfnummern-Übersicht

Bestell-Nr.	Typprüf-Nr.	Seite	Bestell-Nr.	Typprüf-Nr.	Seite	Bestell-Nr.	Typprüf-Nr.	Seite
2ZR 003 014-091	E1 8703	2.121	8RA 003 326-002	E1 21395	2.259	9EL 115 003-055	E1 42712	2.121
2ZR 003 030-171	E1 8726	2.195	8RA 003 326-011	E1 21395	2.19, 2.259, 2.296	9EL 115 830-001	E1 32692	2.216
2ZR 003 236-051	E1 8728	2.128, 2.241	8RA 003 326-017	E1 21395	2.259	9EL 116 844-001	E1 116	2.68
2ZR 003 236-057	E1 8728	2.128	8RA 003 326-021	E1 21395	2.259	9EL 116 844-001	E1 53345	2.68
2ZR 003 236-311	E1 8728	2.129	8RA 003 326-031	E2 92031	2.259	9EL 116 907-001	E1 32719	2.210
2ZR 003 315-041	E1 8732	2.196	8RA 003 326-041	E2 92031	2.259	9EL 117 330-001	E1 21626	2.118
2ZR 003 734-041	E1 8731	2.137	8RA 003 326-047	E2 92031	2.259	9EL 117 330-011	E1 11584	2.118
2ZR 004 432-001	E1 8728	2.132	8RA 003 326-051	E2 92031	2.259	9EL 117 334-001	E1 21629	2.118
2ZR 004 542-001	E1 8743	2.202	8RA 003 326-931	E2 92031	2.259	9EL 117 334-001	E1 31315	2.118
2ZR 005 200-301	E1 8772	2.130	8RA 003 503-001	K 13487	2.261	9EL 117 334-021	E1 280	2.118
2ZR 005 603-061	E1 8770	2.135	8RA 003 660-007	E1 31242	2.260	9EL 117 334-021	E1 31315	2.118
2ZR 005 603-067	E1 8770	2.135	8RA 003 734-101	E1 31298	2.138, 2.260	9EL 118 613-001	E1 31445	2.72
2ZR 005 700-191	E1 2185	2.202	8RA 004 412-001	E17 338	2.258	9EL 118 613-001	E1 53257	2.72
2ZR 005 860-151	E1 2186	2.202	8RA 004 412-011	E17 338	2.258	9EL 118 614-011	E1 31445	2.72
2ZR 006 609-081	E17 2309	2.197	8RA 004 412-021	E17 338	2.258	9EL 118 614-011	E1 53257	2.72
2ZR 006 609-087	E17 2309	2.197	8RA 008 405-001	E1 1196	2.75	9EL 118 614-021	E1 53270	2.72
2ZR 006 609-171	E17 2309	2.197	8RA 008 405-007	E1 1196	2.75	9EL 118 633-001	E1 53256	2.74
2ZR 008 221-051	E1 1052	2.79	8RA 009 001-031	E4 3189	2.85	9EL 118 697-001	E1 130	2.69
2ZR 008 221-057	E1 1052	2.79	8RA 009 001-037	E4 3189	2.85	9EL 118 697-001	E1 53253	2.69
2ZR 008 221-157	E1 1052	2.79	8RA 009 226-117	E11 20668	2.160	9EL 118 700-001	E1 130	2.69
2ZR 008 805-041	E4 10151	2.134	8RA 009 226-127	E11 20668	2.160	9EL 118 700-001	E1 53253	2.69
2ZR 008 805-047	E4 10151	2.134	8RA 009 226-137	E11 20668	2.160	9EL 118 701-001	E1 130	2.69
2ZR 008 805-247	E4 10151	2.134	8RA 009 362-001	E4 3302	2.80-2.81	9EL 118 701-001	E1 53253	2.69
2ZR 009 001-011	E4 23255	2.85	8RA 123 251-005	E1 130	2.69	9EL 118 703-001	E1 102	2.69
2ZR 009 001-017	E4 23255	2.85	8RA 123 251-005	E1 52253	2.69	9EL 118 703-001	E1 53254	2.69
2ZR 009 001-117	E4 23255	2.85	8RA 123 251-005	E1 53253	2.69	9EL 118 705-001	E1 102	2.69
2ZR 012 456-031	E24 0016	2.200	8RA 342 014-157	E17 402	2.258	9EL 118 705-001	E1 53254	2.69
2ZR 012 456-037	E24 0016	2.200	8RA 343 160-002	E4 3190	2.157	9EL 119 397-001	E1 53259	2.74
2ZR 012 456-231	E24 0016	2.200	8RA 343 160-007	E4 3190	2.157	9EL 119 544-001	e1 18411	2.128-2.129,
2ZR 012 456-237	E24 0016	2.200	8RA 343 160-017	E4 3190	2.157			2.131-2.132
2ZR 013 236-051	E1 3663	2.124	8RA 343 160-022	E4 3190	2.157	9EL 119 544-001	E1 31443	2.128-2.129,
2ZR 013 236-061	E1 3663	2.124	8RA 343 160-027	E4 3190	2.157			2.131-2.132
2ZR 013 236-111	E1 3663	2.126	8RA 343 220-007	E4 3191	2.261, 2.330	9EL 119 544-001	E2 167	2.128-2.129,
2ZR 013 236-121	E1 3663	2.126	8RA 343 220-017	E4 3191	2.261, 2.330			2.131-2.132
2ZR 013 236-251	E1 3663	2.124	8RA 344 065-007	E4 3322	2.41	9EL 119 544-021	E1 22859	2.128-2.129, 2.131
2ZR 013 236-261	E1 3663	2.124	8RA 344 610-017	E24 5857	2.198	9EL 119 544-021	E1 243	2.128-2.129, 2.131
2ZR 013 236-311	E1 3663	2.126	8RB 004 713-001	E17 353	2.259	9EL 119 544-021	E1 32764	2.128-2.129, 2.131
2ZR 013 236-321	E1 3663	2.126	8RL 002 009-021	E1 21340	2.260	9EL 119 544-031	E1 240	2.128-2.129, 2.131
2ZR 302 252-047	E4 10909	2.89	8WS 008 549-001	E1 0130	1.54-1.55	9EL 119 544-101	E1 22859	2.131
2ZR 343 130-041	E4 23257	2.114	8WS 008 549-501	E1 0130	1.54-1.55	9EL 119 544-101	E2 32764	2.131
2ZR 343 130-047	E4 23257	2.114	8WT 008 549-101	E1 0130	1.55	9EL 119 544-111	E1 8728	2.128-2.129, 2.132,
2ZR 343 130-387	E4 23257	2.109	8WT 008 549-201	E1 0130	1.55			2.241
2ZR 343 130-607	E4 23257	2.114	8WT 008 549-501	E1 0130	1.55	9EL 119 614-031	E1 213	2.56
2ZR 344 169-157	E17 2311	2.104	8WT 008 549-701	E1 0130	1.55	9EL 119 614-031	E1 43331	2.56
2ZR 344 169-167	E17 2311	2.104	9BG 130 945-001	E4 23215	2.24	9EL 119 614-031	E1 8486	2.196
2ZR 344 200-051	E4 12371	2.94, 2.318	9BG 130 945-001	E4 377	2.24	9EL 120 201-001	E1 11591	2.128-2.129
2ZR 344 200-051	E4 12658	2.94, 2.318	9BG 130 945-001	E4 3880	2.24	9EL 120 224-001	E1 53274	2.221
2ZR 344 200-051	E4 14198	2.94, 2.318	9BG 130 945-001	E4 397	2.24	9EL 121 431-001	E1 130	2.69
2ZR 344 200-057	E4 14198	2.94	9BG 130 945-001	E4 421	2.24	9EL 121 431-001	E1 53253	2.69
2ZR 357 025-021	E9 11523	2.350	9BG 130 946-001	E4 23215	2.24	9EL 122 689-021	E4 23215	2.22, 2.24, 2.290
2ZR 357 026-041	E4 23271	2.356	9BG 130 946-001	E4 377	2.24	9EL 122 689-021	E4 3134	2.22, 2.24, 2.290
2ZR 357 027-041	E9 1192	2.357	9BG 130 946-001	E4 3880	2.24	9EL 122 689-021	E4 377	2.22, 2.24, 2.290
2ZR 357 028-041	E9 1151	2.358	9BG 130 946-001	E4 397	2.24	9EL 122 689-021	E4 3880	2.22, 2.24, 2.290
2ZR 357 029-051	E4 23474	2.352	9BG 130 946-001	E4 421	2.24	9EL 122 689-021	E4 397	2.22, 2.24, 2.290
2ZR 357 029-151	E4 23474	2.352	9EL 052 476-001	K 33265	2.55	9EL 122 689-021	E4 4033	2.22, 2.24, 2.290
2ZR 959 010-501	E4 11391	2.92, 2.313	9EL 074 484-011	K 12642	2.210	9EL 122 689-021	E4 421	2.22, 2.24, 2.290
2ZR 959 010-507	E4 11391	2.92, 2.313	9EL 074 484-031	K 12642	2.210	9EL 122 689-051	E4 23215	2.24
2ZR 959 820-601	E4 10208	2.105, 2.309	9EL 085 408-001	K 12749	2.215	9EL 122 689-051	E4 377	2.24
2ZR 964 169-031	E17 2311	2.104	9EL 085 478-001	K 12753	2.212	9EL 122 689-051	E4 397	2.24
2ZR 964 169-037	E17 2311	2.104	9EL 087 769-001	K 23246	2.221	9EL 122 689-051	E4 4033	2.24
2ZR 964 169-107	E17 2311	2.104	9EL 088 150-001	K 23267	2.117	9EL 122 689-051	E4 421	2.24
2ZR 964 169-351	E4 23254	2.97	9EL 088 525-001	K 23270	2.115	9EL 122 772-001	E4 23215	2.23-2.24, 2.290
2ZR 964 169-361	E4 23254	2.97	9EL 088 538-001	K 23269	2.116	9EL 122 772-001	E4 377	2.23-2.24, 2.290
2ZR 964 169-511	E17 2312	2.99	9EL 089 114-001	K 23260/1	2.74	9EL 122 772-001	E4 3880	2.23-2.24, 2.290
2ZR 964 169-517	E17 2312	2.99	9EL 092 435-011	E1 43207	2.25	9EL 122 772-001	E4 396	2.23-2.24, 2.290
2ZR 965 039-041	E4 10215	2.88	9EL 092 435-011	K 33256	2.25	9EL 122 772-001	E4 397	2.23-2.24, 2.290
2ZR 965 039-047	E4 10215	2.88	9EL 101 353-001	E1 8496	2.90, 2.310	9EL 122 772-001	E4 4033	2.23-2.24, 2.290
2ZR 965 039-121	E4 10215	2.88	9EL 102 240-031	E1 43260	2.64	9EL 122 772-001	E4 421	2.23-2.24, 2.290
2ZR 965 039-127	E4 10215	2.88	9EL 102 240-031	E1 43261	2.64	9EL 122 772-051	E4 23215	2.24
2ZR 965 039-337	E4 10215	2.88	9EL 104 571-031	K 33375	2.54	9EL 122 772-051	E4 377	2.24
2ZR 980 605-201	E24 5850	2.67, 2.307	9EL 104 571-041	K 33375	2.54	9EL 122 772-051	E4 397	2.24
2ZR 980 605-701	E24 5850	2.67, 2.307	9EL 107 368-001	E1 31482	2.29	9EL 122 772-051	E4 421	2.24
2ZR 995 193-051	E1 3741	2.201	9EL 107 368-001	E1 43222	2.29	9EL 123 632-001	E1 21406	2.137
2ZR 996 012-101	E12 23003	2.122	9EL 107 368-001	E1 53335	2.29	9EL 123 635-001	E1 8731	2.137
2ZR 996 012-111	e1 8740	2.122	9EL 108 435-001	E1 11794	2.172	9EL 126 294-001	K 43322	2.64
2ZR 996 012-111	E12 23003	2.122	9EL 108 651-001	E1 12969	2.187	9EL 126 294-001	K 53397	2.64
2ZR 996 179-701	E4 23262	2.202, 2.331	9EL 109 139-001	E1 196	2.29	9EL 129 519-001	E17 408	2.55, 2.57
2ZR 996 188-061	E1 3249	2.201	9EL 109 139-001	E1 43332	2.29	9EL 129 519-001	E17 630	2.55, 2.57
2ZR 996 188-061	E1 36160	2.201	9EL 109 208-011	E1 21624	2.116	9EL 129 519-001	E17 763	2.55, 2.57
2ZR 996 188-091	E1 3249	2.201	9EL 110 013-001	E1 32611	2.212	9EL 131 420-001	E1 53384	2.20, 2.291
2ZR 996 188-091	E1 36160	2.201	9EL 110 014-001	E1 32611	2.212	9EL 131 420-011	E1 53384	2.20, 2.291
2ZR 996 188-121	E1 3249	2.201	9EL 110 536-001	E1 32619	2.121	9EL 132 215-001	E1 31407	2.191, 2.326
2ZR 996 188-121	E1 36160	2.201	9EL 110 536-011	E1 32661	2.121	9EL 132 215-011	E1 31407	2.191, 2.326
2ZR 996 376-091	E1 36917	2.199	9EL 110 540-001	E1 31418	2.120	9EL 132 403-001	E1 11553	2.168, 2.170
2ZR 996 506-501	E4 23006	2.199, 2.331	9EL 110 542-001	E1 11793	2.121	9EL 132 403-001	E1 11554	2.168, 2.170
2ZR 997 506-391	E12 23005	2.199	9EL 110 544-001	E1 8703	2.121	9EL 132 403-001	E1 11786	2.168, 2.170
2ZR 997 506-691	E12 23007	2.199, 2.331	9EL 110 736-001	E1 32617				

Typprüfnummern-Übersicht



Bestell-Nr.	Typprüf-Nr.	Seite	Bestell-Nr.	Typprüf-Nr.	Seite	Bestell-Nr.	Typprüf-Nr.	Seite
9EL 134 659-001	E1 42764	2.211	9EL 859 020-001	K 18614	3.04-3.05			
9EL 134 660-001	E1 42764	2.211	9EL 859 020-101	E4 6513	3.04-3.05			
9EL 134 739-001	E1 273	2.73	9EL 859 020-101	K 18614	3.04-3.05			
9EL 134 739-001	E1 63230	2.73	9EL 859 020-101	K 18659	3.04-3.05			
9EL 134 740-001	E1 273	2.73	9EL 859 658-001	E4 6510	3.18, 3.28			
9EL 134 740-001	E1 63230	2.73	9EL 859 658-001	K 18652	3.18, 3.28			
9EL 134 741-021	E1 63225	2.73	9EL 859 658-011	E4 6511	3.18, 3.28			
9EL 134 742-021	E1 63225	2.73	9EL 859 658-011	K 18651	3.18, 3.28			
9EL 135 060-001	E1 31433	2.137	9EL 860 627-001	E4 6514	3.07-3.08			
9EL 135 266-001	E1 31438	2.115	9EL 860 627-011	E4 6514	3.09			
9EL 135 548-001	e4 1247	2.19	9EL 860 743-001	E1 434	3.80-3.82			
9EL 135 548-001	e4 23167	2.19	9EL 860 743-011	E1 433	3.80, 3.82			
9EL 135 548-001	e4 305	2.19	9EL 861 597-011	E1 433	3.80, 3.82			
9EL 135 548-001	E4 3848	2.19	9EL 862 140-001	E1 1240	3.10-3.11			
9EL 135 548-001	E4 4026	2.19	9EL 862 140-021	E1 1240	3.16-3.17			
9EL 136 819-011	E13 9385	2.34	9EL 862 140-031	E1 1399	3.16-3.17			
9EL 136 819-031	E13 9385	2.33	9EL 862 141-001	E1 1241	3.10-3.12			
9EL 136 819-031	E13 9531	2.33	9EL 862 171-001	E1 1242	3.13			
9EL 136 819-041	E13 9385	2.35	9EL 862 172-001	E1 1243	3.13			
9EL 136 825-001	E13 9385	2.33	9EL 950 315-031	E13 9401	2.189, 2.325			
9EL 136 825-001	E13 9531	2.33	9EL 950 315-061	E13 9401	2.189, 2.325			
9EL 136 825-011	E13 9385	2.33	9EL 963 983-001	E17 9705	2.145			
9EL 136 825-011	E13 9531	2.33	9EL 963 984-001	E17 805	2.145			
9EL 136 833-001	E13 9385	2.34	9EL 964 289-001	E13 9428	2.190			
9EL 136 833-011	E13 9385	2.33	9EL 964 289-001	E17 801	2.190			
9EL 136 833-011	E13 9531	2.33	9EL 964 290-001	E17 801	2.190			
9EL 137 241-001	E1 31446	2.167	9EL 964 526-001	E17 808	2.102			
9EL 137 307-001	E1 273	2.73	9EL 964 527-001	E17 648	2.102			
9EL 137 307-001	E1 63230	2.73	9EL 964 529-001	E17 2311	2.104			
9EL 137 308-001	E1 273	2.73	9EL 964 530-001	E17 9804	2.103			
9EL 137 308-001	E1 63230	2.73	9EL 964 531-001	E17 9801	2.103			
9EL 137 792-011	E13 9385	2.34	9EL 964 532-001	E17 9805	2.101			
9EL 137 792-031	E13 9385	2.35	9EL 964 533-001	E17 9802	2.104			
9EL 141 135-001	E17 804	2.140	9EL 964 534-001	E17 9803	2.102			
9EL 141 135-011	E17 803	2.140	9EL 964 536-001	E17 9903	2.100			
9EL 141 135-021	E17 378	2.140	9EL 990 034-041	E12 6041	2.122			
9EL 141 135-021	E17 789	2.140	9EL 990 142-001	E12 4054	2.55			
9EL 141 135-031	E1 86	2.140	9EL 990 142-001	E12 7133	2.55			
9EL 141 135-031	E17 378	2.140	9EL 990 186-001	E4 6495	1.68, 1.76-1.77			
9EL 141 612-001	E17 3806	2.197	9EL 990 267-001	E12 7122	1.73			
9EL 146 491-001	E1 43370	2.56	9EL 990 354-011	E4 6542	1.70-1.71			
9EL 146 491-001	E17 9401	2.56	9EL 990 354-021	E4 6542	1.70-1.71			
9EL 146 838-001	E1 801	2.08, 2.18, 2.190, 2.276-2.279, 2.289	9EL 990 354-031	E4 6543	1.70-1.71			
			9EL 990 354-041	E4 6543	1.70-1.71			
9EL 146 887-001	E4 279	2.08-2.09	9EL 990 632-001	E9 5447	2.48-2.49			
9EL 146 887-001	E4 280	2.08-2.09	9EL 990 632-011	E9 5447	2.50-2.51			
9EL 146 887-001	E4 4039	2.08-2.09	9EL 990 633-031	E4 10162	2.52			
9EL 147 096-001	E6 450	2.36	9EL 990 633-041	E4 10162	2.52			
9EL 147 096-001	E6 451	2.36	9EL 997 310-001	E12 3024	2.53			
9EL 147 096-001	E6 452	2.36	9EL 997 310-001	E12 6081	2.53			
9EL 147 096-001	E6 453	2.36	9EL 997 310-001	E12 7111	2.53			
9EL 147 097-001	E6 1375	2.36	9EL 997 332-001	E8 71-26	2.56			
9EL 147 097-001	E6 450	2.36	9EL 997 332-001	E8 71-27	2.56			
9EL 147 097-001	E6 451	2.36	9EL 997 332-001	E8 71-28	2.56			
9EL 147 097-001	E6 452	2.36	9EL 997 387-001	E12 7048	2.141			
9EL 147 747-001	E1 264	2.37, 2.288	9EL 997 451-001	E12 4038	2.54			
9EL 147 747-007	E1 264	2.37	9EL 997 451-001	E12 6072	2.54			
9EL 147 910-001	E1 291	2.144, 2.271	9EL 997 451-001	E12 7098	2.54			
9EL 147 910-001	E1 31410	2.144, 2.271	9EL 997 452-001	E12 4038	2.54			
9EL 147 992-001	E1 02350	2.53	9EL 997 452-001	E12 6072	2.54			
9EL 147 992-001	E1 63255	2.53	9EL 997 452-001	E12 7098	2.54			
9EL 148 274-001	E1 21682	2.144, 2.266	9EL 997 453-001	E12 3021	2.47			
9EL 148 274-001	E1 31410	2.144, 2.266	9EL 997 453-001	E12 6077	2.47			
9EL 150 965-001	E17 9701	2.20	9EL 997 453-001	E12 7103	2.47			
9EL 150 966-001	E17 9701	2.20	9EL 997 459-001	E12 6085	2.70			
9EL 152 884-001	E4 3178	2.13, 2.295	9EL 997 459-001	E12 7113	2.70			
9EL 152 884-001	E4 4060	2.13, 2.295	9EL 997 469-001	E12 6089	2.70			
9EL 152 884-001	E4 9808	2.13, 2.295	9EL 997 469-001	E12 7114	2.70			
9EL 152 884-001	E4 9811	2.13, 2.295	9EM 128 229-011	E1 22786	2.106			
9EL 152 889-001	E4 3178	2.10-2.11, 2.292-2.293	9ES 012 060-011	K 11103/1	1.69			
9EL 152 889-001	E4 4060	2.10-2.11, 2.292-2.293	9ES 015 675-001	K 21032	1.69			
9EL 152 889-001	E4 9808	2.10-2.11, 2.292-2.293	9ES 015 675-001	K 21037	1.69			
9EL 152 889-001	E4 9810	2.10-2.11, 2.292-2.293	9ES 106 588-001	E1 8704	2.90, 2.310			
9EL 152 891-001	E4 3179	2.12, 2.294	9ES 120 743-001	E1 24496	1.67			
9EL 152 891-001	E4 4060	2.12, 2.294	9ES 120 743-001	E1 24540	1.67			
9EL 152 891-001	E4 9809	2.12, 2.294	9GP 003 995-801	E4 23215	2.22-2.24, 2.37, 2.288, 2.290			
9EL 152 891-001	E4 9810	2.12, 2.294	9GP 003 995-801	E4 377	2.22-2.24, 2.37, 2.288, 2.290			
9EL 154 637-001	E4 3169	2.166	9GP 003 995-801	E4 3880	2.22-2.24, 2.37, 2.288, 2.290			
9EL 340 201-001	E1 71	2.288	9GP 003 995-801	E4 397	2.22-2.24, 2.37, 2.288, 2.290			
9EL 340 203-001	E1 864	2.301	9GP 003 995-801	E4 421	2.22-2.24, 2.37, 2.288, 2.290			
9EL 340 203-011	E1 864	2.301	9XX 340 173-801	E4 11386	2.284			
9EL 340 208-001	E1 1072	2.278-2.279						
9EL 343 142-001	E17 0303	2.30-2.32						
9EL 343 143-001	E17 0303	2.30-2.32						
9EL 343 143-011	E17 0303	2.31-2.32						
9EL 357 012-101	E9 1280	2.355						
9EL 357 012-111	E9 1280	2.355						
9EL 357 012-121	E9 1280	2.355						
9EL 357 031-101	E9 6512	2.342						
9EL 357 032-101	E9 1761	2.349						
9EL 357 032-111	E9 1761	2.349						
9EL 357 033-111	E9 1966	2.347						
9EL 856 415-001	E2 88072	3.26						
9EL 856 415-001	E4 6506	3.26						
9EL 856 415-001	K 8649	3.26						
9EL 856 416-001	E2 88072	3.26-3.27						
9EL 856 416-001	E4 6506	3.26-3.27						
9EL 856 416-001	K 8651	3.26-3.27						
9EL 856 416-011	E2 88072	3.27						
9EL 856 416-011	E4 6506	3.27						
9EL 856 417-001	E2 88072	3.26						
9EL 856 417-001	K 8650	3.26						
9EL 856 418-001	E2 88072	3.26-3.27						
9EL 856 418-001	K 8652	3.26-3.27						
9EL 856 418-011	E2 88072	3.27						
9EL 856 418-011	K 8652	3.27						
9EL 857 801-001	E4 6504	3.26						
9EL 857 801-001	K 8687	3.26						
9EL 857 803-001	E4 6504	3.26						
9EL 857 803-001	K 8694	3.26						
9EL 859 020-001	E4 6509	3.04-3.05						

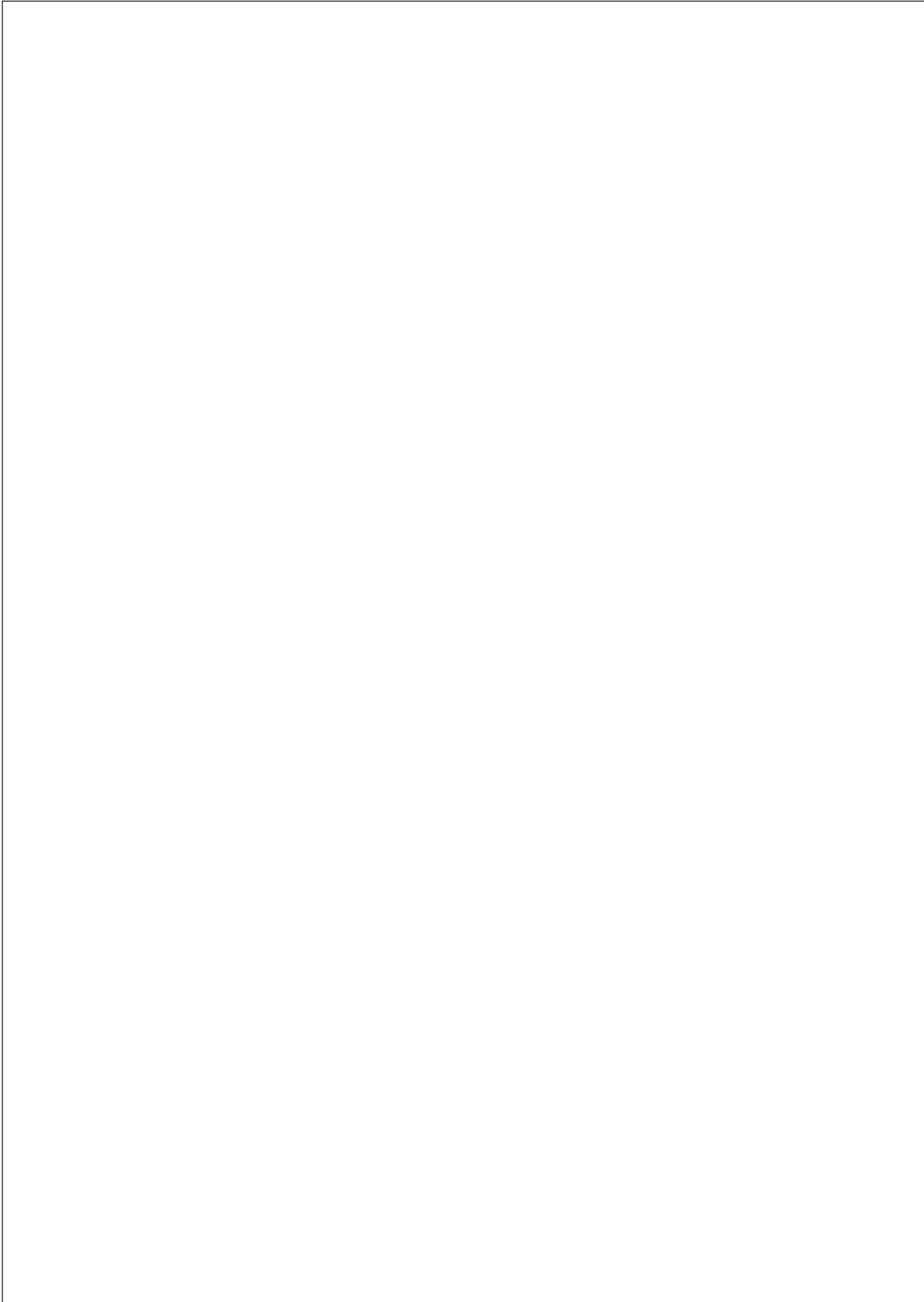



ONLINE-PORTAL HELLA TECH WORLD



24/7



GRATIS



AKTUELL



ERFOLGREICH MIT KNOW-HOW

Wir machen Sie als Werkstatt fit für die Zukunft.
In der HELLA TECH WORLD finden Sie unser geballtes technisches Expertenwissen aus den Kompetenzbereichen Beleuchtung, Elektronik, Elektronik, Thermo-Management, Bremse und Fahrzeugdiagnose –

kostenlos, interaktiv aufbereitet, rund um die Uhr verfügbar und immer auf dem neuesten Stand. Melden Sie sich noch heute an und verschaffen sich einen Wissensvorsprung – für mehr Erfolg und Kompetenz!



www.hella.com/techworld



TAZOLL GmbH

BATTERIEN & WERKZEUGE

5020 Salzburg, Richard-Kürth-Str. 12

Tel: 0662/ 876 303 Fax: 0662/ 876 303-9

email: tazoll@tazoll.at

www.tazoll.at

